

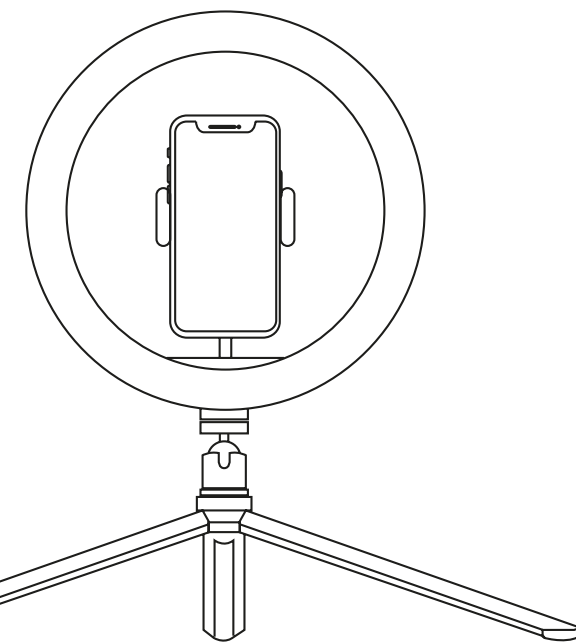

YSM 710

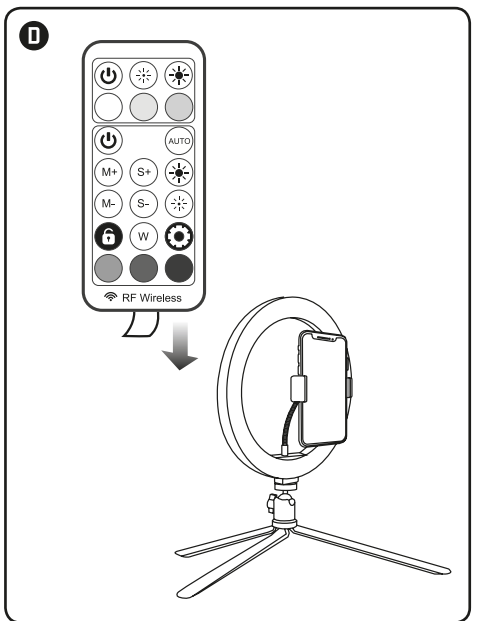

10" LED Ring Phone Holder  
 10" LED kruhový držák mobilního telefonu  
 10" LED Ring držák mobilného telefónu  
 10" LED Ring uchwyty telefonu komórkowego  
 10" LED Ring mobiltelefon tartó  
 Selfi držač mobilnog sa 10" LED prstenom  
 Držač telefona s LED prstenom od 10"  
 Βάση κινητού τηλεφώνου με φωτεινό δακτύλιο LED 10"

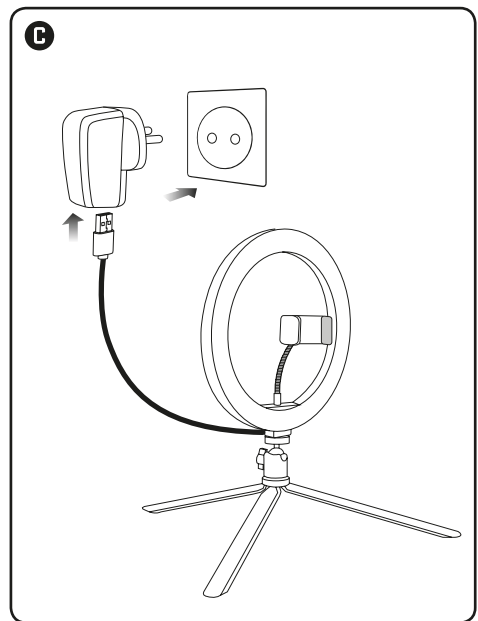
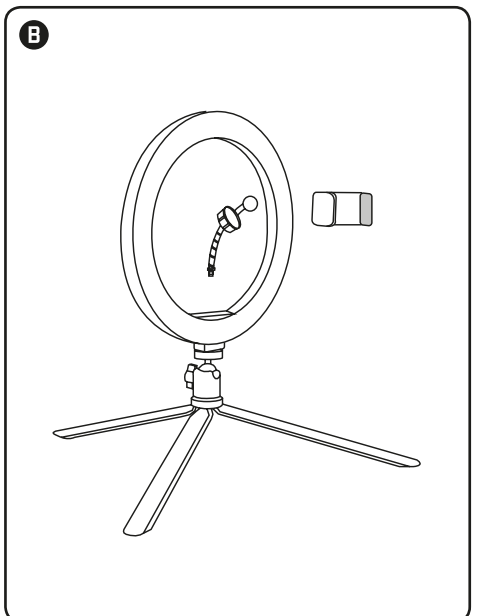
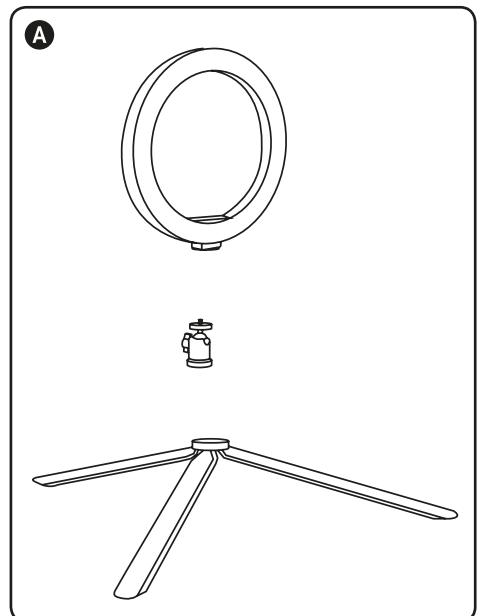
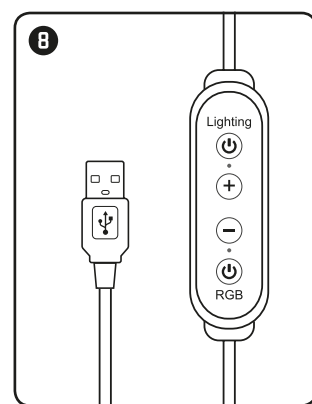
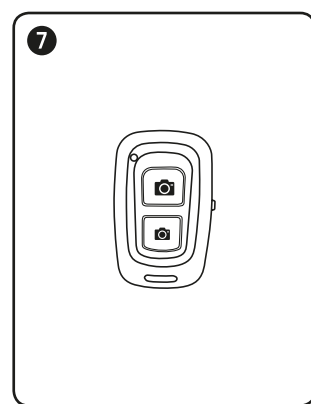
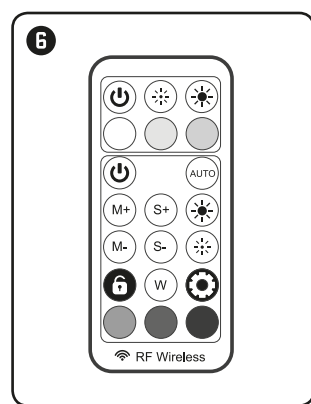
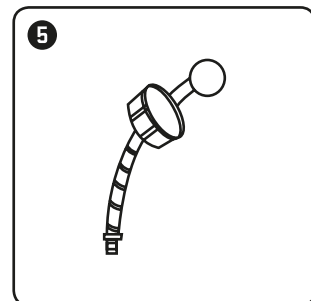
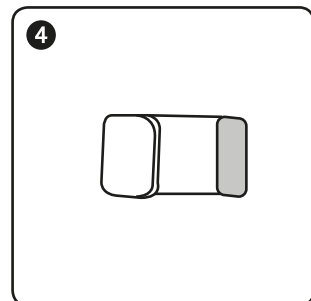
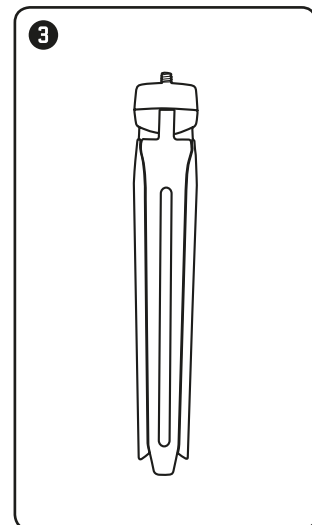
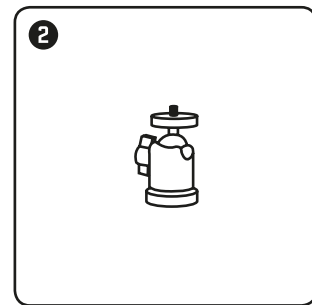
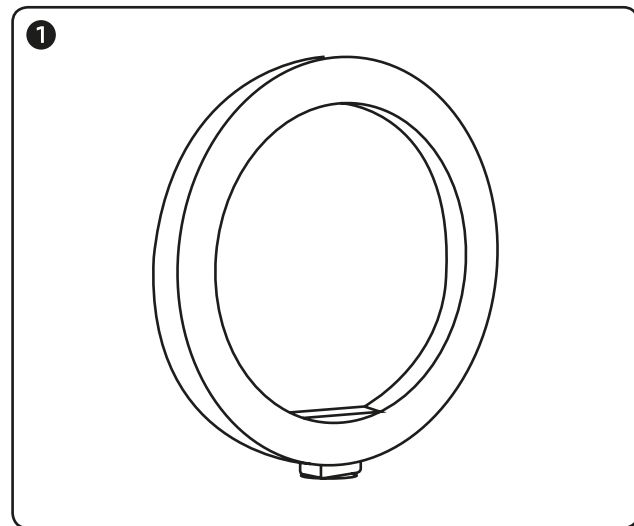

EN

### Installation

Please check if the package contains all components.

- A** Insert the LED light ring (1) onto the central joint (2) and secure the joint against movement. Then screw the tripod (3) onto the central joint (2).
- B** Screw the phone holder (4) onto the LED light ring (1) so that the phone screen points in the LED lighting direction.
- C** Connect the USB A power cord (8) to the power adapter with at least 10W power. (The AC adapter is not included)
- D** Remove the plastic moulding lock from the remote control (6) and the product is ready to be used.

### Remote control panel

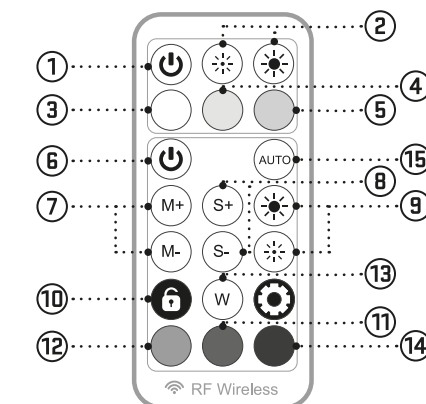

- White backlight on/off
- Backlight brightness control
- Cold white
- Neutral white
- Warm white
- RGB colour backlight on/off
- Backlight effect switching +/-
- Backlight effect speed adjustment +/-
- Backlight brightness control +/-
- Backlight effect pause/restore
- Green backlight
- Red backlight
- White backlight
- Blue backlight
- Automatic backlight effect switching

### BT Shutter

1. Use the side slider to turn on the BT Shutter. (LED starts flashing).
2. Make sure your phone has the Bluetooth feature turned on.
3. In the Bluetooth settings, add a new device labeled „AB Shutter3“.

### Instructions and information regarding the disposal of used packaging materials

Dispose of packaging material at a public waste disposal site.  
**Disposal of used electrical and electronic appliances**  
 The meaning of the symbol on the product, its accessory or packaging indicates that this product shall not be treated as household waste. Please, dispose of this product at your applicable collection point for the recycling of electrical & electronic equipment waste. Alternatively in some states of the European Union or other European states you may return your products to your local retailer when buying an equivalent new product.  
 The correct disposal of this product will help save valuable natural resources and help in preventing the potential negative impact on the environment and human health, which could be caused as a result of improper liquidation of waste. Please ask your local authorities or the nearest waste collection centre for further details. The improper disposal of this type of waste may fall subject to national regulations for fines.

**For business entities in the European Union**  
 If you wish to dispose of an electrical or electronic device, request the necessary information from your seller or supplier.

**Disposal in other countries outside the European Union**  
 If you wish to dispose of this product, request the necessary information about the correct disposal method from local government departments or from your seller.

**CE** This appliance complies with EU rules and regulations regarding electromagnetic and electrical safety. Changes to the text, design and technical specifications may occur without prior notice and we reserve the right to make these changes.

CZ

### Obsah balení

- 1 LED světelný kruh
- 2 Středový kloub
- 3 Tripod
- 4 Držák telefonu
- 5 Rameno pro držák telefonu
- 6 Dálkový ovladač
- 7 Bluetooth shutter
- 8 Napájecí USB A kabel

### Ovládací panel dálkového ovladače

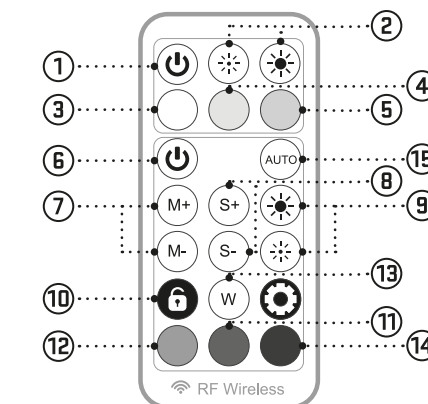

- Bílý podsvícení Zapnout/Vypnout
- Regulace jasu podsvícení
- Studená bílá
- Neutrální bílá
- Teplá bílá
- Barevné podsvícení RGB Zapnout/Vypnout
- Přepnutí efektu podsvícení +/-
- Změna rychlosti efektu podsvícení +/-
- Regulace jasu podsvícení +/-
- Pozastavení/pokračování efektu podsvícení
- Zelené podsvícení
- Červené podsvícení
- Bílé podsvícení
- Modré podsvícení
- Automatické přepínání efektu podsvícení

### BT Shutter

1. Pomocí bočního posuvníku zapněte BT Shutter. (LED dioda začne problikávat).
2. Ujistěte se, že váš telefon má zapnutou funkci Bluetooth.
3. V nastavení Bluetooth přidejte nové zařízení s označením „AB Shutter3“.

### Pokyny a informace o nakládání s použitým obalem

Použitý obalový materiál odložte na místo určené obcí k ukládání odpadu.  
**Likvidace použitých elektrických a elektronických zařízení**  
 Tento symbol na produktech anebo v průvodních dokumentech znamená, že použité elektrické a elektronické výrobky nesmí být přidány do běžného komunálního odpadu. Ke správné likvidaci, obnově a recyklaci předejte tyto výrobky na určená sběrná místa. Alternativně v některých zemích Evropské unie nebo jiných evropských zemích můžete vrátit své výrobky místnímu prodejci při koupi ekvivalentního nového produktu.  
 Správnou likvidaci tohoto produktu pomůžete zachovat cenné přírodní zdroje a napomáháte prevenci potenciálních negativních dopadů na životní prostředí a lidské zdraví, což by mohly být důsledky nesprávné likvidace odpadů. Další podrobnosti si vyžádejte od místního úřadu nebo nejbližšího sběrného místa.  
 Při nesprávné likvidaci tohoto druhu odpadu mohou být v souladu s národními předpisy uděleny pokuty.  
**Pro podnikové subjekty v zemích Evropské unie**  
 Chcete-li likvidovat elektrické a elektronické zařízení, vyžádejte si potřebné informace od svého prodejce nebo dodavatele.  
**Likvidace v ostatních zemích mimo Evropskou unii**  
 Tento symbol je platný v Evropské unii. Chcete-li tento výrobek zlikvidovat, vyžádejte si potřebné informace o správném způsobu likvidace od místních úřadů nebo od svého prodejce.  
**CE** Tento výrobek je v souladu s požadavky směrnice EU o elektromagnetické kompatibilitě a elektrické bezpečnosti. Změny v textu, designu a technických specifikacích se mohou měnit bez předchozího upozornění a vyhraujeme si právo na jejich změnu.

SK

### Obsah balenia

- 1 LED svetelný kruh
- 2 Stredový klb
- 3 Tripod
- 4 Držiak telefónu
- 5 Rameno pre držiak telefónu
- 6 Diaľkový ovládač
- 7 Bluetooth shutter
- 8 Napájecí USB A kábel

### Ovládací panel diaľkového ovládača

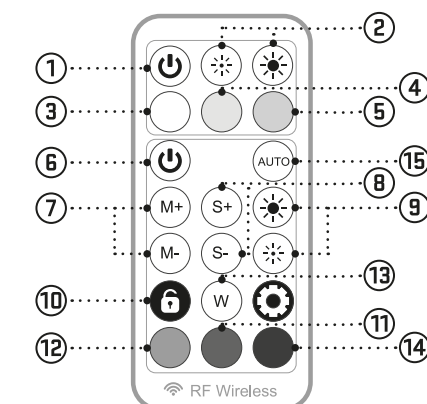

- Biele podsvietenie Zapnúť/Vypnúť
- Regulácia jasu podsvietenia
- Studená biela
- Neutrálna biela
- Teplá biela
- Barevné podsvietenie RGB Zapnúť/Vypnúť
- Prepnutie efektu podsvietenia +/-
- Zmena rýchlosti efektu podsvietenia +/-
- Regulácia jasu podsvietenia +/-
- Pozastavenie/pokračovanie efektu podsvietenia
- Zelené podsvietenie
- Červené podsvietenie
- Biele podsvietenie
- Modré podsvietenie
- Automatické prepínanie efektu podsvietenia

### BT Shutter

1. Pomocou bočného posuvníka zapnite BT Shutter. (LED dióda začne preblikávať).
2. Uistite sa, že váš telefón má zapnutú funkciu Bluetooth.
3. V nastavení Bluetooth pridajte nové zariadenie s označením „AB Shutter3“.

### Pokyny a informácie o zaobchádzaní s použitým obalom

Použitý obalový materiál odložte na miesto určené obcou na ukladanie odpadu.  
**Likvidácia použitých elektrických a elektronických zariadení**  
 Tento symbol na produktoch alebo v sprievodných dokumentoch znamená, že použité elektrické a elektronické výrobky nesmú byť pridané do bežného komunálneho odpadu. Pre správnu likvidáciu, obnovu a recykláciu odovzdajte tieto výrobky na určené zberné miesta. Alternativne v niektorých krajinách Európskej únie alebo v iných európskych krajinách môžete vrátiť svoje výrobky miestnemu predajcovi pri kúpe ekvivalentného nového produktu.  
 Správnu likvidáciu tohto produktu pomôžete zachovať cenné prírodné zdroje a napomáhate prevencii potenciálnych negatívnych dopadov na životné prostredie a ľudské zdravie, čo by mohli byť dôsledky nesprávnej likvidácie odpadov. Ďalšie podrobnosti si vyžiadajte od miestneho úradu alebo najbližšieho zberného miesta. Pri nesprávnej likvidácii tohto druhu odpadu môžu byť v súlade s národnými predpismi udelené pokuty.  
**Pre podnikové subjekty v krajinách Európskej únie**  
 Ak chcete likvidovať elektrické a elektronické zariadenia, vyžiadajte si potrebné informácie od svojho predajcu alebo dodávateľa.  
**Likvidácia v ostatných krajinách mimo Európskej únie**  
 Tento symbol je platný v Európskej únii. Ak chcete tento výrobok zlikvidovať, vyžiadajte si potrebné informácie o správnom spôsobe likvidácie od miestnych úradov alebo od svojho predajcu.  
**CE** Tento výrobok je v súlade s požiadavkami smernice EÚ o elektromagnetickej kompatibilita a elektrickej bezpečnosti. Zmeny v texte, dizajne a technických špecifikáciách sa môžu meniť bez predchádzajúceho upozornenia a vyhradzujeme si právo na ich zmenu.

PL

**Montaż**

Sprawdź, czy w opakowaniu znajdują się wszystkie elementy.

**Zawartość opakowania**

- 1 Pierścień świetlny LED
- 2 Środkowy przegub
- 3 Tripod
- 4 Uchwyt na telefon
- 5 Ramię do uchwytu telefonu
- 6 Pilot zdalnego sterowania
- 7 Bluetooth shutter
- 8 Kabel zasilania USB A

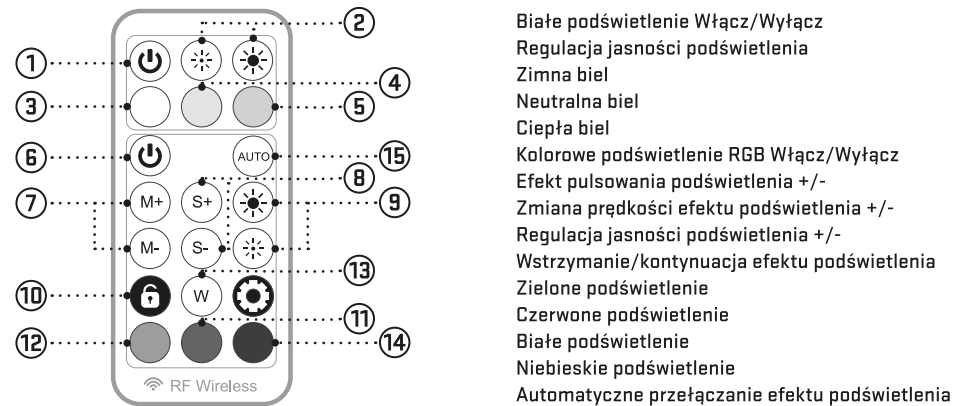
**Panel sterowania pilota zdalnego sterowania**

Białe podświetlenie Włącz/Wyłącz  
Regulacja jasności podświetlenia  
Zimna biel  
Neutralna biel  
Ciepła biel  
Kolorowe podświetlenie RGB Włącz/Wyłącz  
Efekt pulsowania podświetlenia +/-  
Zmiana prędkości efektu podświetlenia +/-  
Regulacja jasności podświetlenia +/-  
Wstrzymanie/kontynuacja efektu podświetlenia  
Zielone podświetlenie  
Czerwone podświetlenie  
Białe podświetlenie  
Niebieskie podświetlenie  
Automatyczne przełączanie efektu podświetlenia

**BT Shutter**

1. Użyj bocznego suwaka, aby włączyć BT Shutter. (Dioda LED zaczyna migać).
2. Upewnij się, że telefon ma włączoną funkcję Bluetooth.
3. W ustawieniach Bluetooth dodaj nowe urządzenie oznaczone „AB Shutter3”.

**Wskazówki i informacje dotyczące gospodarki użytym opakowaniem**

Zużyty materiał opakowania należy dostarczyć do punktu przeznaczającego do składowania odpadu, wyznaczonego przez urzędy lokalne.

**Utilizacja zużytych urządzeń elektrycznych i elektronicznych**  
Ten symbol, umieszczony na produktach lub w ich dokumentacji, oznacza, że zużytych wyrobów elektrycznych i elektronicznych nie wolno likwidować wraz ze zwykłym odpadem komunalnym. W celu zapewnienia należytej likwidacji, utylizacji i recyklingu tych wyrobów należy przekazać je do wyznaczonych składów odpadów. W niektórych państwach europejskich można zamiast tego zwrócić tego rodzaju wyroby lokalnemu sprzedawcy przy kupnie ekwiwalentnego nowego produktu.

Właściwa likwidacja produktów pozwoli zachować cenne źródła surowców naturalnych i pomoże ograniczyć negatywny wpływ niewłaściwego składowania odpadów na środowisko naturalne. Szczegółowych informacji udziela Państwu urzędy miejskie lub najbliższe składowiska odpadów. W przypadku niewłaściwej utylizacji tego rodzaju odpadu mogą zostać nałożone kary zgodnie z lokalnymi przepisami.

**Dotyczy przedsiębiorców z krajów Unii Europejskiej**  
Jeśli chcą Państwo likwidować urządzenia elektryczne i elektroniczne, prosimy o uzyskanie potrzebnych informacji od sprzedawcy lub dostawcy wyrobu.

**Likwidacja wyrobów krajów Unii Europejskiej**  
Symbol obowiązujący w Unii Europejskiej. Jeśli chcą Państwo zlikwidować ten wyrób, prosimy o uzyskanie potrzebnych informacji dotyczących prawidłowego sposobu likwidacji od lokalnych urzędów lub od sprzedawcy.  
Produkt odpowiada wymaganiom dyrektywy UE, dotyczącym kompatybilności elektromagnetycznej bezpieczeństwa elektrycznego. Zastrzegamy sobie możliwość dokonywania zmian tekstu, designu i danych technicznych wyrobu bez uprzedzenia.

Copyright © 2021, Fast CR, a.s.

Revision 06/2021

HU

**Összeszerelés**

Ellenőrizze, hogy minden alkatrész a csomagban van.

**A csomag tartalma**

- 1 Kör alakú LED lámpa
- 2 Középcsukló
- 3 Állvány
- 4 Telefonartó
- 5 Kar a telefonartóhoz
- 6 Távirányító
- 7 Bluetooth shutter
- 8 USB A tápkábel

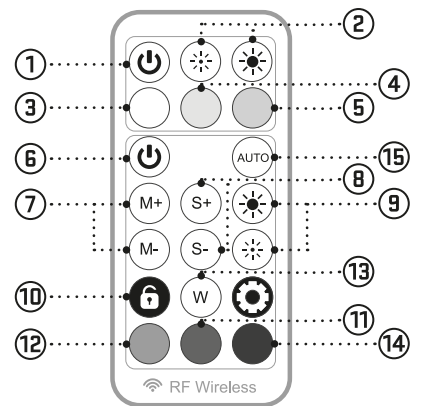
**Távirányító panel**

Fehér háttérvilágítás Be/Ki  
A háttérvilágítás fényerejének szabályozása  
Hídeg fehér  
Semleges fehér  
Meleg fehér  
RGB színes háttérvilágítás Be/Ki  
A háttérvilágítás effektus kapcsolása +/-  
A háttérvilágítás effektus sebességének módosítása +/-  
A háttérvilágítás fényerejének szabályozása +/-  
A háttérvilágítás effektus felfüggesztése/folytatása  
Zöld háttérvilágítás  
Piros háttérvilágítás  
Fehér háttérvilágítás  
Kék háttérvilágítás  
Automatikus háttérvilágítás effektus váltás

**BT Shutter**

1. Az oldalsó csúszkával kapcsolja be a BT redőnyt. (A LED villogni kezd).
2. Győződjön meg arról, hogy telefonjában be van kapcsolva a Bluetooth funkció.
3. A Bluetooth beállításai között adjon hozzá egy új eszközt „AB Shutter3” felirattal.

**Útastítások és tájékoztató a használt csomagolóanyagokra vonatkozóan**

A használt csomagolóanyagokat az önkormányzat által kijelölt hulladéklerakó helyre helyezze el.

**Használt elektromos és elektronikus berendezések megsemmisítése**  
Ez a jelzés a termékben vagy a kísérő dokumentációban azt jelzi, hogy az elektromos vagy elektronikus termék nem dobható háztartási hulladék közé. A helyes megsemmisítéshez és újrafelhasználáshoz ezen termékeket kijelölt hulladékgyűjtő helyre adja le. Az EU országokban vagy más európai országokban a termékek visszaválthatóság az eladóhelyen azonos új termék vásárlásával.  
A termék helyes megsemmisítésével segít megelőzni az élőkönyvetre és emberi egészségre kockázatos lehetséges veszélyek kialakulását amelyek a hulladék helytelen kezelésével adódhatnak. További részletekről érdeklődjön a helyi hatóságnál vagy a legközelebbi gyűjtőhelyen. Az ilyen fajta hulladék helytelen megsemmisítése a helyi előírásokkal összhangban bírsággal sújtható.

**Vállalkozások számára a Európai Unióban**  
Ha meg akarja semmisíteni az elektromos vagy elektronikus berendezést, kérje a szükséges információkat az eladójától vagy beszállítójától.

**Megsemmisítés Európai Unióban kivül országban**  
Ez a jelzés az Európai Unióban érvényes. Ha meg akarja semmisíteni a terméket, kérje a szükséges információkat a helyes megsemmisítésről a helyi hivataloktól vagy az eladójától.  
Ez a termék összhangban van az EU elektromágneses kompatibilitásról és árambiztonságról szóló irányelveivel. Váltózatások a szövegben, kivételben és műszaki jellemzőkben előzetes fi gyelmztetés nélkül történhetnek és minden módosításra vonatkozó jog fenntartva.

Copyright © 2021, Fast CR, a.s.

Revision 06/2021

RS

**Sadržaj isporuke**

- 1 LED svetlosni prsten
- 2 Centralni zglob
- 3 Tronožac
- 4 Držač telefona
- 5 Krak držača telefona
- 6 Daljinski upravljač
- 7 Bluetooth zatvarač
- 8 USB A kabl za napajanje

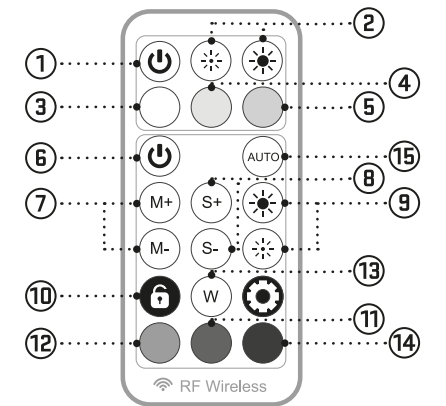
**Panel daljinskog upravljača**

Uklj./isklj. belog pozadinskog osvetljaja  
Kontrola osvetljaja pozadinskog svetla  
Hladna bijela  
Neutralna bela boja  
Toplo bela boja  
Uklj./isklj. pozadinskog osvetljaja u RGB boji  
Promena efekta pozadinskog osvetljaja +/-  
Podešavanje brzine efekta pozadinskog osvetljaja +/-  
Kontrola osvetljaja pozadinskog svetla +/-  
Pauziranje/vraćanje efekta pozadinskog osvetljaja  
Zeleni pozadinski osvetljaj  
Crveni pozadinski osvetljaj  
Plavi pozadinski osvetljaj  
Automatsko menjanje efekta pozadinskog osvetljaja

**BT Shutter**

1. Pomoću bočnog klizača uključite BT zatvarač. (LED počinje treptati).
2. Obavezno uključite Bluetooth funkciju.
3. U postavke Bluetootha dodajte novi uređaj sa oznakom „AB Shutter3”.

**Upute i informacije o odlaganju rabljene ambalaže**

Rabljenu ambalažu odložite na javnom mjestu za prihvát otpada.

**Odlaganje rabljenih električnih i elektroničkih uređaja**  
Simbol na proizvodu, njegovim dodacima ili ambalaži znači da se ovaj proizvod ne sme tretirati kao otpad iz domaćinstva. Molimo da ovaj proizvod odložite na prikladnom odlagalištu za reciklažu električnog i elektroničkog otpada. U nekoliko zemalja Evropske unije ili drugim evropskim zemljama moguće je proizvod vratiti lokalnom trgovcu prilikom kupnje jednako proizvoda.  
Pravilnim odlaganjem ovog proizvoda pomoći ćete očuvati prirodne resurse i spriječiti potencijalno negativan uticaj na okolinu i ljudsko zdravlje, do kojega može doći zbog nepropisnog zbrinjavanja otpada. Za dodatne pojedinosti obratite se lokalnim vlastima ili najbližem odlagalištu. Nepropisno odlaganje ove vrste otpada podložno je nacionalnim krivičnim zakonima.

**Za poslovne subjekte u Evropskoj uniji**  
Ako želite odložiti električni ili elektronski uređaj, tražite potrebne informacije od prodavca ili dobavljača.  
**Odlaganje u državama van Evropske unije**  
Ako želite odložiti ovaj proizvod, od lokalne uprave ili od trgovca zatražite potrebne informacije o pravilnom načinu odlaganja. Ovaj uređaj podliježe EU propisima i pravilima o elektromagnetnoj i električnoj sigurnosti.

Copyright © 2021, Fast CR, a.s.

Revision 06/2021

HR

**Instaliranje**

Proverite da li pakovanje sadrži sve komponente.

- 1 Utaknite LED svetlosni prsten (1) na centralni zglob (2) i osigurajte zglob od pomeranja. Zatim navijte tronožac (3) na centralni zglob (2).
- 2 Navijte držač telefona (4) na LED svetlosni prsten (1) tako da je ekran telefona usmeren u smeru LED osvetljenja.
- 3 Priključite USB A kabl za napajanje (8) u adapter koji ima minimalnu snagu od 10W. (AC adapter nije uključen)
- 4 Uklonite plastičnu bravu od daljinskog upravljača (6) i proizvod je spreman za upotrebu.

**Isporučeni sadržaj**

- 1 LED prsten
- 2 Središnji zglob
- 3 Tronožac
- 4 Držač telefona
- 5 Krak držača telefona
- 6 Daljinski upravljač
- 7 Bluetooth okidač
- 8 USB A kabl napajanja

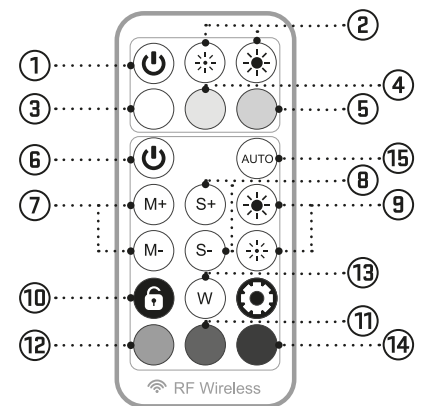
**Ploča daljinskog upravljača**

Uključivanje/isključivanje bijelog pozadinskog osvetljenja  
Upravljanje svjetlinom pozadinskog osvetljenja  
Hladna bijela  
Neutralna bijela  
Topla bijela  
Uključivanje/isključivanje RGB boje pozadinskog osvetljenja  
Promjena efekta pozadinskog osvetljenja +/-  
Podešavanje brzine efekta pozadinskog osvetljenja +/-  
Podešavanje svjetline pozadinskog osvetljenja +/-  
Pauziranje/ponovno uključivanje efekta pozadinskog osvetljenja  
Zelena pozadinsko osvetljenje  
Crveno pozadinsko osvetljenje  
Bijelo pozadinsko osvetljenje  
Plavo pozadinsko osvetljenje  
Automatska promjena efekta pozadinskog osvetljenja

**BT Shutter**

1. Pomoću bočnog klizača uključite BT zatvarač. (LED počinje treptati).
2. Proverite je li na telefonu uključena Bluetooth značajka.
3. U postavke Bluetootha dodajte novi uređaj s oznakom „AB Shutter3”.

**Upute i informacije o odlaganju rabljene ambalaže**

Rabljenu ambalažu odložite na javnom mjestu za prihvát otpada.

**Odlaganje rabljenih električnih i elektroničkih uređaja**  
Simbol na proizvodu, njegovim dodacima ili ambalaži znači da se ovaj proizvod ne smije tretirati kao otpad iz kućanstva. Molimo da ovaj proizvod odložite na prikladnom odlagalištu za recikliranje električnog i elektroničkog otpada. U nekoliko zemalja Evropske unije ili drugim evropskim zemljama moguće je proizvod vratiti lokalnom trgovcu prilikom kupnje jednako proizvoda.  
Pravilnim odlaganjem ovog proizvoda pomoći ćete očuvati prirodne resurse i spriječiti potencijalno negativan utjecaj na okoliš i ljudsko zdravlje, do kojega može doći zbog nepropisnog zbrinjavanja otpada. Za dodatne pojedinosti obratite se lokalnim vlastima ili najbližem odlagalištu. Nepropisno odlaganje ove vrste otpada podložno je nacionalnim krivičnim zakonima.

**Za poslovne subjekte u Europskoj uniji**  
Ako želite odložiti ovaj proizvod, od lokalne uprave ili od trgovca zatražite potrebne informacije od prodavca ili dobavljača.  
**Odlaganje u državama izvan Europske unije**  
Ako želite odložiti ovaj proizvod, od lokalne uprave ili od trgovca zatražite potrebne informacije o pravilnom načinu odlaganja. Ovaj uređaj podliježe EU propisima i pravilima o elektromagnetnoj i električnoj sigurnosti.

Copyright © 2021, Fast CR, a.s.

Revision 06/2021

EA

**Αντικείμενο παράδοσης**

- 1 Δακτύλιος φωτισμού LED
- 2 Κεντρική άρθρωση
- 3 Τρίποδο
- 4 Υποδοχή τηλεφώνου
- 5 Βραχίονας υποδοχής τηλεφώνου
- 6 Τηλεχειριστήριο
- 7 Διάφραγμα Bluetooth
- 8 Καλώδιο τροφοδοσίας USB-A

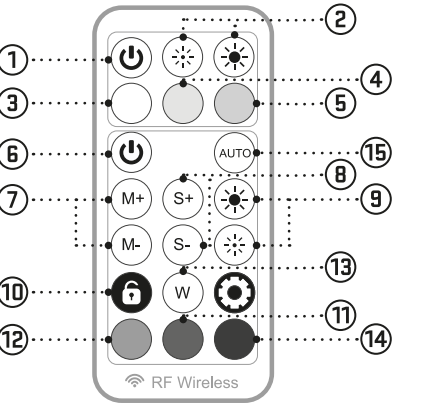
**Λειτουργίες πλήκτρων τηλεχειριστηρίου**

Λευκός φωτισμός φόντου, ενεργοποίηση/ απενεργοποίηση  
Ρύθμιση φωτεινότητας του φωτισμού φόντου  
Ψυχρό λευκό  
Ουδέτερο λευκό  
Θερμό λευκό  
Έγχρωμος φωτισμός φόντου RGB, ενεργοποίηση/ απενεργοποίηση  
Αλλαγή εφέ φωτισμού φόντου +/-  
Ρύθμιση ταχύτητας εφέ φωτισμού φόντου +/-  
Ρύθμιση φωτεινότητας φωτισμού φόντου +/-  
Παύση/ συνέχιση εφέ φωτισμού φόντου  
Πράσινος φωτισμός φόντου  
Κόκκινος φωτισμός φόντου  
Λευκός φωτισμός φόντου  
Μπλε φωτισμός φόντου  
Αυτόματη αλλαγή εφέ φωτισμού φόντου

**BT Shutter**

1. Χρησιμοποιήστε το πλαϊνό ρυθμιστικό για να ενεργοποιήσετε το κλειστό BT. (Το LED αρχίζει να αναβοβλίνει).
2. Βεβαιωθείτε ότι το τηλέφωνό σας είναι ενεργοποιημένο.
3. Στις ρυθμίσεις Bluetooth, προσθέστε μια νέα συσκευή με την ένδειξη „AB Shutter3”.

**Όσνης και πληροφορίες σχετικά με την απόρριψη των χρησιμοποιούμενων υλικών συσκευασίας**

Απορρίψτε τα υλικά συσκευασίας στην προβλεπόμενη δημόσια θέση απόθεσης απορριμμάτων.

**Απόρριψη των χρησιμοποιούμενων ηλεκτρικών και ηλεκτρονικών συσκευών**  
Το σύμβολο που υπάρχει στο προϊόν, στο εξοσούρ του ή στη συσκευασία υποδηλώνει ότι αυτό το προϊόν δεν πρέπει να απορριφθεί μαζί με τα οικιακά απορρίμματα. Παρακαλούμε, στο τέλος της ζωής του προϊόντος, να το απορρίψετε σε κατάλληλο σημείο συλλογής για την ανακύκλωση αποβλήτων ηλεκτρικού και ηλεκτρονικού εξοπλισμού. Εναλλακτικά, σε ορισμένες χώρες της Ευρωπαϊκής Ένωσης ή σε άλλες Ευρωπαϊκές χώρες, μπορείτε να επιστρέψετε τα προϊόντα σας στο τοπικό σας κέντρο πληρωμένο όταν αγοράσετε ένα ομοίωμα νέο προϊόν. Η σωστή απόρριψη του προϊόντος αυτού θα βοηθήσει στην εξοικονόμηση φυσικών πόρων και στην απορροφή ενδεχόμενων αρνητικών επιπτώσεων στο περιβάλλον και στην ανθρώπινη υγεία που θα προέκυπταν από την ακατάλληλη διάθεση των αποβλήτων. Για περισσότερες λεπτομέρειες, ρωτήστε τις τοπικές σας αρχές σχετικά με τη θέση του πλησιέστερου κέντρου συλλογής αποβλήτων. Η ακατάλληλη διάθεση αυτού του τύπου των αποβλήτων μπορεί να επιμπίσει στις εθνικές διατάξεις και να επιούρει ποινή ποστούμο.

**Για επιχειρήσεις στην Ευρωπαϊκή Ένωση**  
Αν θέλτε να απορρίψετε μια ηλεκτρική ή ηλεκτρονική συσκευή, ζητήστε τις απαραίτητες πληροφορίες από το συνεργαζόμενο πωλητή ή προμηθευτή.  
**Διάθεση αποβλήτων σε άλλες χώρες εκτός της Ευρωπαϊκής Ένωσης**  
Αν θέλτε να απορρίψετε αυτό το προϊόν, επίσης στις απαραίτητες πληροφορίες από τις τοπικές κυβερνητικές υπηρεσίες ή από τον πωλητή που συνεργάζεστε, σχετικά με τη σωστή μέθοδο διάθεσης αποβλήτων.  
Η συσκευή αυτή συμμορφώνεται με τους κανόνες και τους κανονισμούς της ΕΕ σχετικά με την ηλεκτρομαγνητική και ηλεκτρική ασφάλεια. Ενδέχεται να υπάρχουν αλλαγές στο κείμενο, στο σχέδιωμα και στις τεχνικές προδιαγραφές χωρίς προηγούμενη ειδοποίηση, και επιφυλασσούμεε στα δικαιώματός μας στην πραγματοποίηση αυτών των αλλαγών.

Copyright © 2021, Fast CR, a.s.

Revision 06/2021

**Manufacturer:**

FAST CR, a.s.,  
U Sanitasa 1621,  
25101, Ricany,  
Czech Republic