

SENCOR®

Let's live!

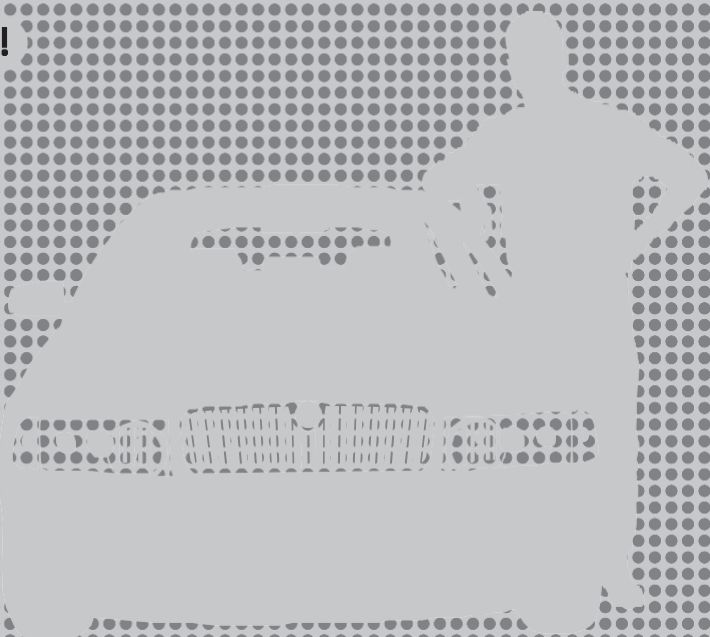

**AUTO RADIO SA
MULTIMEDIJALNIM
PLAYEROM, RDS I RADIO
PRIJEMNIKOM
SCT 3018MR**

**UPUTSTVO ZA
UPOTREBU SR**



Sadržaj

1.	Uputstva za ugradnju	2
2.	Ugradnja	3
2.1.	Postupak ugradnje	3
2.2.	Povezivanje kablova	5
3.	Kontrolni ekran i daljinski upravljač	6
3.1.	Daljinski upravljač i baterije	6
3.2.	Osnovne funkcije.....	7
3.3.	Radio.....	9
3.4.	Upravljanje RDS-om	11
3.5.	USB / SD Ulaz	14
4.	Rešavanje problema	16
5.	Tehnički podaci.....	17

Pažljivo pročitajte uputstva kako biste uređaj ispravno koristili, i odložite ih za buduću upotrebu. Ukoliko nekome date (prodajte) uređaj, molimo priložite i svu dokumentaciju, uključujući ovo uputstvo za upotrebu.

1. Uputstva za ugradnju

- Uređaj je osmišljen za napajanje jednosmernim naponom od 12 V. Pre ugradnje jedinice, proverite da li je vaše vozilo opremljeno negativno uzemljenim naponom od 12 V.
- Negativni napon baterije mora biti isključen pre spajanja uređaja. To smanjuje mogućnost oštećenja u slučaju nastanka kratkog spoja.
- Proverite da li je jedinica ispravno umetnuta u skladu sa bojama kablova prema dijagramu ožičenja. Neispravno ožičenje izazvaće kvar jedinice ili oštećenje električnog sistema vozila.
- Ne zaboravite da spojite zvučnik označen (-) na (-) terminal. Nikada ne povezuje kablove levog i desnog zvučnika međusobno ili na karoseriju automobila.
- Ne prekrivajte ventilacijske otvore jedinice. Blokiranje ventilacije povisiće temperaturu unutar jedinice, čime će nastati šteta ili požar.
- Ovaj uređaj reprodukuje MP3 i WMA formate digitalnog zvuka.
- Uređaj ne popravljajte sami, izmene mogu prouzrokovati kvar ili štetu na uređaju.
- Zaustavite vozilo pre obavljanja bilo kakvih radnji koje mogu ometati vožnju.
- Ne uključujte uređaj na vrlo visokim ili niskim temperaturama. Uobičajene temperature rada su između -20 i +60 stepena Celzijusa.



NAPOMENA:

Proverite da li su svi kablovi pravilno spojeni, naročito kabl za dovod struje (veća potrošnja) i za pomoćno čuvanje memorije (manja potrošnja). To omogućava zanemarljivu potrošnju kada je uređaj isključen kako bi se osiguralo čuvanje radijske memorije.

2. Ugradnja

Uz uređaj su priloženi sledeći dodaci:

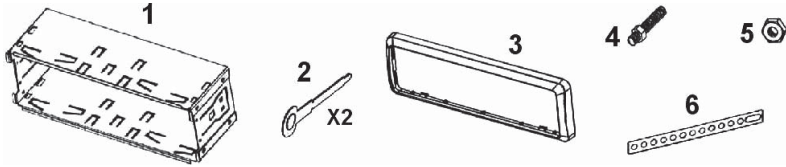

2.1. Postupak ugradnje

1. Umetnite ugradni okvir u otvor na upravljačkoj ploči vozila.

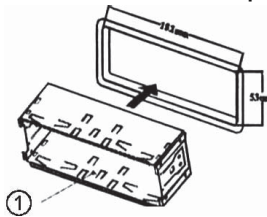

2. Za sigurniju ugradnju gurnite klapne iznutra u ploču.

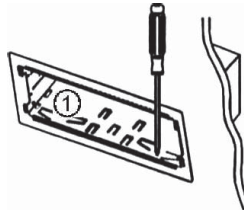

3. Po potrebi koristite metalnu traku za učvršćivanje zadnjeg dela jedinice. Traka se rukom može saviti do potrebnog ugla.

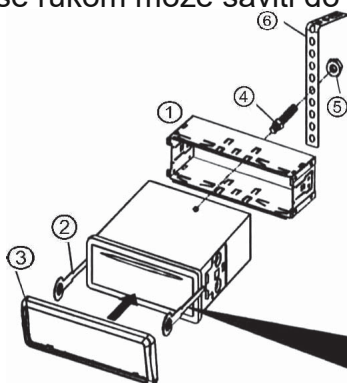

4. Za otpuštanje jedinice umetnite ključeve s obe strane i izvucite jedinicu iz ploče.

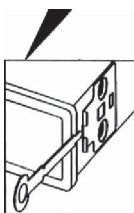

Napomena:

- Male delove držite van domašaja dece.
- Za ugradnju koristite samo priložene vijke.
- Metod ugradnje menja se u zavisnosti od modela automobila i priloženih delova.
- Ugradnju jedinice prepustite kvalifikovanom tehničaru.

Uklanjanje prednje ploče

Pritisnite taster ▲ za otpuštanje prednje ploče od glavne jedinice. Ploča je otpuštena i možete je ukloniti. Takođe, nakon što uklonite ploču možete umetnuti SD karticu u priključak za reprodukciju multimedijalnih datoteka.

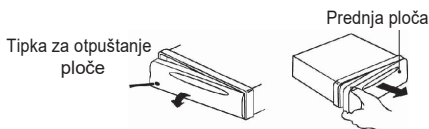

Umetanje prednje ploče

Prvo umetnite desnu stranu **otvorene** ploče u desni priključak glavne jedinice. Zatim pritisnite levu stranu ploče u levi priključak glavne jedinice dok ne sedne na mesto.

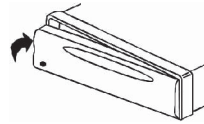

NAPOMENA:

Ne dodirujte konektor na prednjoj strani glavne jedinice jer će strujni kontakt biti slabiji. Konektore brišite čistom suvom krpom. Nakon skidanja prednje ploče s glavne jedinice, odložite je u zaštitnu kutiju (ako je imate na raspolaganju).

2.2. Povezivanje kablova



UTIKAČ A (SPOJITE NA UTIČNICU A)

- BELO: PREDNJI LEVI ZVUČNIK (+)
- BELO/CRNO: PREDNJI LEVI ZVUČNIK (-)
- ZELENO: ZADNJI LEVI ZVUČNIK (+)
- ZELENO/CRNO: ZADNJI LEVI ZVUČNIK (-)
- SIVO: PREDNJI DESNI ZVUČNIK (+)
- SIVO/CRNO: PREDNJI DESNI ZVUČNIK (-)
- LJUBIČASTO: ZADNJI DESNI ZVUČNIK (+)
- LJUBIČASTO/CRNO: ZADNJI DESNI ZVUČNIK (-)

UTIKAČ B(SPOJITE NA UTIČNICU B)

- CRVENO:PREKIDAČ PALJENJA(B+)
- CRNO:UZEMLJENJE(B-)
- ŽUTO:BACK-UP MEMORIJE(B+)
- PLAVO:AUTO ANTENA

3. Kontrolni ekran i daljinski upravljač

Donje slike prikazuju kontrolni ekran i daljinski upravljač. Slike i simboli na slikama mogu se razlikovati od stvarnog ekran i upravljača. Sledite tačne funkcije koje su prikazane na uređaju.

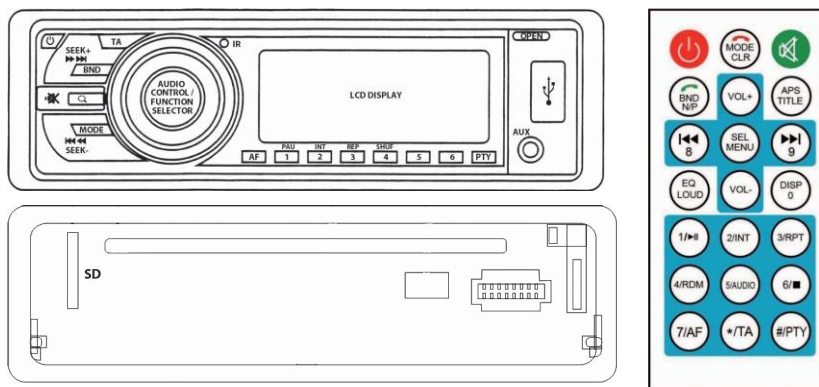

3.2.1. Zamena baterija

Ukoliko je domet daljinskog upravljača smanjen ili uređaj ne obavlja neke funkcije tokom rada, zamenite bateriju novom. Pobrinite se da je baterija ispravno umetnuta u daljinski upravljač s obzirom na polaritet. Sledite dole navedena uputstva za zamenu baterije.

3.1. Daljinski upravljač i baterije

- Ne izlažite daljinski upravljač i baterije direktnom suncu ili izvorima toplote poput grejalica, izmenjivača toplote, štednjaka i drugih uređaja (uključujući pojačala) koji proizvode toplotu. Ne koristite i ne ostavljajte uređaj u blizini otvorenog plamena.
- Ne izlažite daljinski upravljač i baterije kapanju ili tekućoj vodi i ne stavljajte na njih predmete napunjene vodom, npr. vaze. Zaštitite ih od izlaganja kiši, prskanja ili polivanja bilo kakvom tečnošću. Ne koristite na otvorenom. Nepridržavanje ovih uputstava predstavlja rizik od oštećenja daljinskog upravljača ili baterije.
- Ne koristite uređaj u blizini vode.
- Pri odlaganju starih baterija imajte na umu uticaj na životnu sredinu.
- Nepravilna upotreba baterija dovešće do curenja elektrolita iz baterije i rđanja. Kako bi daljinski upravljač radio ispravno, važno je slediti navedena uputstva:
 - Ne umećite baterije u pogrešnom smeru.
 - Baterije nemojte puniti, zagrevati, otvarati niti spajati polaritete.
 - Ne bacajte baterije u vatru.
 - Ne ostavljajte prazne baterije u daljinskom upravljaču.

- Ne kombinujte različite tipove baterija i stare s novima. - Ukoliko daljinski upravljač nećete koristiti duže vreme, uklonite baterije kako biste sprečili moguću štetu curenjem baterija.
- Ako daljinski upravljač ne radi ispravno ili mu je smanjen domet rada, zamenite sve baterije novima.
- Ako elektrolit iscuri iz baterija, odnesite daljinski upravljač na čišćenje u ovlašćeni servisni centar.

3.2. Osnovne funkcije

Glavna jedinica = MU Daljinski upravljač = RC

Uključeno/Isključeno

MU: Pritisnite taster **1 /MODE** za uključivanje ili isključivanje uređaja. RC: Pritisnite taster **MODE** za uključivanje ili isključivanje uređaja.

Odabir moda rada

MU: Pritisnite taster **1 /MODE** više puta kako biste odabrali željeni mod.
RC: Pritisnite taster **1 /MODE** više puta kako biste odabrali željeni mod.

Isključivanje prednje ploče

MU: Pritisnite taster  kako biste otpustili kontrolni ekran od glavne jedinice. Ploča će se nakriviti na dole. Pritisnite nakrivljenu ploču na desno i isključite je iz glavne jedinice kako biste sprečili krađu iz automobila. Takođe, nakon što nakrivite ploču možete umetnuti SD karticu u priključak za reprodukciju multimedijalnih datoteka.

AUX ulaz

MU: Spojite spoljni uređaj u AUX priključak za reprodukciju zvuka kroz jedinicu.

Podešavanje jačine zvuka

MU: Uključite birač zvuka na glavnoj jedinici kako biste podesili nivo zvuka.
RC: Pritisnite više puta **VOL + / VOL-** ili pritisnite i zadržite **VOL + / VOL-** za podešavanje nivoa zvuka.

MU: Pritisnite taster **MUTE** za utišavanje zvuka i još jednom za ponovno uključivanje
RC: Pritisnite taster  za utišavanje zvuka i još jednom za ponovno uključivanje

Podešavanje zvuka (Audio Control / Function Selector)

MU: Pritisnite više puta kontrolni taster **Audio Control / Function Selector** za odabir kontrolnog moda. Koristite taster **Audio Control / Function Selector** nakon odabira za podešavanje vrednosti:

- **BAS** (kontrola niskih tonova)
- **TRE** (kontrola visokih tonova)
- **BAL** (kontrola nivoa zvuka između leve i desne strane)
- **FAD** (kontrola nivoa zvuka između prednjih i zadnjih zvučnika)
- **LOUD ON/LOUD OFF** (jačina)

- **CLASSIC/POP/ROCK/DSP OFF** (ekvilizator podešavanje željenog moda)
- **LOCAL/DX** (lokalni/ dugotalasni prijem)
- **STEREO/MONO** (stereo/mono odabir)
- **VOL** (kontrola jačine zvuka)

RC: Pritisnite više puta taster **SEL** za odabir kontrolnog moda. Pritisnite taster **VOL+ /VOL-** nakon odabira za podešavanje vrednosti:

- **BAS** (kontrola niskih tonova)
- **TRE** (kontrola visokih tonova)
- **BAL** (kontrola nivoa zvuka između leve i desne strane)
- **FAD** (kontrola nivoa zvuka između prednjih i zadnjih zvučnika)
- **LOUD ON/LOUD OFF** (jačina)
- **CLASSIC/POP/ROCK/DSP OFF** (podešavanje željenog moda)
- **LOCAL/DX** (lokalni/ dugotalasni prijem)
- **STEREO/MONO** (stereo/mono odabir)
- **VOL** (kontrola jačine zvuka)

Napomena:

Izbor između lokalnog /dugotalasnog prijema i stereo /mono odabira dostupan je samo u radiomodu.

Ekvilizator

MU: Vidi prethodno poglavlje **Podešavanje zvuka (Audio Control / Function Selector)**.

RC: Pritisnite kratko i više puta taster **EQ**, za odabir željenog moda, Classic/Pop/ Rock/Off (OFF).

Jačina zvuka

MU: Vidi prethodno poglavlje **Podešavanje zvuka (Audio Control / Function Selector)**.

RC: Pritisnite i držite taster **LOUD** za uključivanje/isključivanje jačine (bass boost).

Prikaz vremena i postavki

RC: Tokom rada pritisnite taster **DISP** za prikaz vremena.

Ručno podešavanje (ima prednosti): u običnom modu pritisnite i držite taster **DISP**, dok brojke sata ne počnu da svetle. Upotrebom tastera **VOL+ / VOL-** podesite sate. Pritisnite taster **SEL**, za podešavanje minuta. Upotrebom tastera **VOL+ / VOL-** podesite minute. Kada završite kratko pritisnite taster **DISP** i započnite s radom sata.

Napomena:

Jednom kada prihvatite RDS podatke zajedno s vremenom, ne morate podešavati vreme ručno, nego će se vreme na satu sinhronizovati s vremenom emitovanja. Vreme od priključivanja baterije je uračunato. Prihvatanje vremena emitovanja ne događa se odmah, pa treba ostaviti prijem stanice aktivnim RDS-om na neko vreme. Ako stanica emituje i druge RDS podatke, možete menjati njihov izbor pritiskom na taster **DISP**.

LCD display

MU: LCD ekran prikazuje status rada jedinice.

Senzor daljinskog upravljača

MU: Glavnom jedinicom može se upravljati daljinskim upravljačem. Usmerite daljinski upravljač prema IR senzoru i pritisnite taster.

3.3. Radio

Odabir moda

MU: Tokom rada više puta pritisnite taster **⏻/MODE** i odaberite mod radio. RC: Tokom rada više puta pritisnite taster **MODE** i odaberite mod radio

Odabir širine pojasa emitovanja

MU: Više puta pritisnite taster **BND** za odabir željene širine pojasa.

RC: Više puta pritisnite taster **BND** za odabir željene širine pojasa.

Automatsko pretraživanje i memoriranje stanica

MU: Pritisnite i držite taster

APS u radio modu dok su funkcije TA, AF &

PTY isključene kako biste počeli da pretražujete trenutno dostupne frekvencije i proveravate jačinu signala dok se pretraživanje ne završi (poruka "SEARCH"). Stanice s najjačim signalom

se zatim čuvaju pod odgovarajućim brojem 1 - 6. Uređaj zatim prolazi kroz sve memorisane stanice i započinje s njihovim emitovanjem. Pritisnite ponovo taster **APS** za zaustavljanje ove funkcije.

RC: Pritisnite i držite taster **APS** dok su funkcije TA, AF & PTY isključene kako biste počeli da pretražujete trenutno dostupne frekvencije i proveravate jačinu signala dok se pretraživanje ne završi (poruka "SEARCH"). Stanice s najjačim signalom se zatim čuvaju pod odgovarajućim brojem 1 - 6. Uređaj zatim prolazi kroz sve memorisane stanice i započinje s njihovim emitovanjem. Pritisnite ponovo taster **APS** za zaustavljanje ove funkcije.

Napomena: automatsko pretraživanje čuva stanice s prihvatljivim/dobrim kvalitetom prijema. Na mestima sa slabim prijemom (npr. zbog loše antene) neće sačuvati nijednu stanicu. U tom slučaju, poboljšajte prijem s kvalitetnijom antenom.

Ručno pretraživanje i čuvanje stanica

Možete sačuvati stanice (koje ste našli upotrebom tastera **▶▶/◀◀**) u memoriju pod brojevima od 1-6 pritiskom i zadržavanjem brojke od 1-6. W Dok držite pritisnut taster s brojem, ona će treptati. Kada treptanje prestane, to znači da je stanica sačuvana.

MU: Koristite tastere na glavnoj jedinici.

RC: Koristite tastere na daljinskom upravljaču. .

Ručno pretraživanje gore/dole

MU: Pritisnite i držite tastere **▶▶/◀◀** za aktivaciju ručnog podešavanja i onda će se reč "MANUAL" kratko pojaviti na LCD ekranu.

U ručnom modu podešavanja više puta pritisnite tastere **▶▶/◀◀** za podešavanje frekvencije gore ili dole do željene frekvencije. Ako mod ručnog podešavanja nije aktivan 5 sekundi, uključuje se mod automatskog pretraživanja i na LCD ekranu se na kratko pojavljuje reč "AUTO".

RC: Pritisnite i kratko držite tastere ►/◄ za aktivaciju ručnog podešavanja i onda će se reč "MANUAL" kratko pojaviti na LCD ekranu. U ručnom modu podešavanja više puta pritisnite tastere ►/◄ za podešavanje frekvencije gore ili dole do željene frekvencije. Ako mod ručnog podešavanja nije aktivan 5 sekundi, uključuje se mod automatskog pretraživanja i na LCD ekranu se na kratko pojavljuje riječ "AUTO".

Memorisanje stanica

Svaki radio taster (FM1-3, AM1-2) odabran uz pomoć tastera BND, ima 6 stanica za memorisanje. MU: U radio modu pritisnite broj tastera memorisane stanice 1 - 6 za odabir sačuvane stanice.

RC: U radio modu pritisnite broj tastera memorisane stanice 1 - 6 za odabir sačuvane stanice.

Automatsko pretraživanje memorisanih stanica

MU: Pritisnite kratko

APS u radio modu. Uređaj prolazi kroz stanice sačuvane u memoriji i kratko ih emituje. Pritisnite ponovo taster APS tokom tog procesa kako biste zaustavili tu funkciju.

RC: Pritisnite kratko taster APS u radio modu. Uređaj prolazi kroz stanice sačuvane u memoriji i kratko ih emituje. Pritisnite ponovo taster APS tokom tog procesa kako biste zaustavili tu funkciju.

Automatsko pretraživanje gore/dole

MU: U radio modu pritisnite taster ►/◄ dok su funkcije TA, AF & PTY isključene za pretraživanje frekvencija gore/dole kako biste pronašli sledeći jaki signal.

RC: U radio modu pritisnite taster ►/◄ dok su funkcije TA, AF & PTY isključene za pretraživanje frekvencija gore/dole kako biste pronašli sledeći jaki signal.

Lokalni/dugotalasni prijem

MU: U radio modu pritisnite više puta taster **FUNCTION SELECTOR**, dok se ne dostigne lokalni (LOCAL) ili dugotalasni (DX) mod. Zatim koristite taster **FUNCTION SELECTOR** za odabir radio prijema za lokalne (LOCAL) postavke (prijem jakog signala radio stanice) ili za dugotalasne (DX) postavke (prijem slabog signala radio stanice).

RC: U FM radio modu pritisnite **brojčanik odabira funkcije** na glavnoj jedinici ili više puta pritisnite taster **SEL** na daljinskom upravljaču dok se ne dostigne lokalni (LOCAL) ili dugotalasni (DX) mod. Zatim koristite tastere **VOL +/VOL -** za odabir radio prijema za lokalne (LOCAL) postavke (prijem jakog signala radio stanice) ili za dugotalasne (DX) postavke (prijem slabog signala radio stanice).

Mono / Stereo

MU: U FM radio modu pritisnite više puta **FUNCTION SELECTOR**, dok se ne dostigne stereo (STEREO) ili mono (MONO) mod.

Zatim koristite taster **FUNCTION SELECTOR** za odabir radio prijema u mono (MONO) postavci ili stereo (STEREO) postavci.

RC: U FM radio modu pritisnite više puta **SEL** dok se ne dostigne stereo (STEREO) ili mono (MONO) mod. Zatim koristite taster **VOL+ /VOL-** za odabir radio prijema u mono (MONO) postavci ili stereo (STEREO) postavci.

Napomena:

kada radio prima stereo signal, stereo pokazatelj se pojavljuje na ekranu. Kada je na snazi mono prijem, ili se radi o slabom signalu, pokazatelj se isključuje.

3.4. Upravljanje RDS-om

3.4.1. Pregled RDS funkcija

Radio Data Sistem (RDS) je usluga koja omogućava FM stanicama emitovanje drugih digitalnih informacija zajedno sa standardnim programom signala. Neke od njih su dole navedene. Koje usluge koristi i kada, zavisi od određene radio stanice.

Važna napomena

RDS radi samo u zemljama ili područjima gde postoji RDS emitovanje. Nemaju sve zemlje i regije potpunu funkciju RDS emitovanja. RDS možda neće raditi pravilno ako je signal slab ili su stanice podešene tako da ne emituju RDS podatke. Na RDS prijem utiču geografski uslovi.

AF (Alternativne frekvencije)

Ispisuje alternativne frekvencije koje pružaju informacije o raznim odašiljačima koji emituju isti program u istom okolnom području.

TA (Saobraćajna najava)

Identifikuje informacije o trenutnom emitovanju saobraćajnih najava.

PI (Programska identifikacija)

Ovo je kod koji identifikuje RDS stanicu.

PS (Naziv programske usluge)

Naziv trenutne emitirane postaje prikazan je na ekranu

TP (Saobraćajni program)

Identifikuje emitovanje saobraćajnih informacija.

PTY (Kodovi vrste programa)

Ovaj kod se koristi za određivanje materijala trenutnog programa. Ova funkcija pretražuje programe koji odgovaraju odabranoj vrsti programa, koja se odabira s popisa određenih vrsta, poput vesti, lagane muzike, sporta, itd.

EON (Napredne informacije drugih mreža)

Ovo je dodatna usluga koja omogućava radiju primanje informacija i s drugih stanica, ne samo trenutne. Na primer, omogućava prebacivanje na drugu stanicu iste mreže za saobraćajnu najavu, itd.

3.4.2. Podešavanje RDS moda

Podešavanje uređaja u skladu s vašim željama tako da odgovara prikladno kada dobije prijem RDS informacije (prethodno opisane).

Alternativne frekvencije AF

Kada je AF uključen (AF ON) uređaj prati kvalitet prijema. Ako se kvalitet smanji, počinje traženje boljeg prijema, u skladu s podacima emitovanja iste stanice, i onda se automatski prebacuje na jači signal. MU: Pritisnite **AF** za uključivanje ili isključivanje AF funkcije. Pokazatelj AF se takođe uključuje tj. isključuje.

ILI – pritisnite i zadržite kontrolni taster **FUNCTION SELECTOR** kako biste podesili RDS funkciju i u tom modu pritisnite više puta **FUNCTION SELECTOR**, dok se ne pokaže **AF ON / AF OFF**. Tada koristite taster **FUNCTION SELECTOR** za odabir uključivanja (AF ON) ili isključivanja (AF OFF).

RC: Pritisnite **AF** za uključivanje ili isključivanje AF funkcije. Pokazatelj AF se takođe uključuje tj. isključuje.

ILI: pritisnite i zadržite taster **SEL** kako biste podesili RDS funkcije i u tom modu više puta pritisnite dok se ne pokaže **AF ON / AF OFF**. Zatim uz pomoć tastera **VOL+ / VOL-** odaberite uključivanje (AF ON) ili isključivanje (AF OFF).

Napomena:

Kada je uključen mod AF mode i koristite tastere **►/◄** za pretraživanje stanica, uređaj će uvek naći stanice koje imaju RDS emitovanje.

Saobraćajne najave

Kada je uključena funkcija TA, uređaj traži stanicu koja emituje saobraćajne najave ("TA SEEK"). Kada je nađe, ostane na njoj i pali se pokazatelj TP. Ako kvalitet prijema opadne, pretraživanje će početi ispočetka dok se ne nađe druga stanica dovoljnog kvaliteta.

MU: Pritisnite taster **TA** za uključivanje prijema saobraćajnih najava ili programa. Uključuje se ili isključuje pokazatelj TA.

ILI – pritisnite i zadržite kontrolni taster **FUNCTION SELECTOR** za aktivaciju različitih funkcija, zatim više puta pritisnite kontrolni taster **FUNCTION SELECTOR** u tom modu dok se ne prikaže **TA ON / TA OFF**. Zatim koristite taster **FUNCTION SELECTOR** za odabir uključivanja (TA ON) ili isključivanja (TA OFF).

RC: Pritisnite **TA** za uključivanje ili isključivanje funkcije saobraćajnih najava. Pokazatelj TA se uključuje tj. isključuje.

ILI – pritisnite i zadržite taster **SEL** za aktivaciju različitih funkcija i više puta pritisnite kontrolni taster **SEL** u tom modu dok se ne prikaže **TA ON / TA OFF**. Zatim uz pomoć tastera **VOL+ / VOL-** odaberite uključeno (TA ON) ili isključeno (TA OFF).

Ako je TA mod uključen i trenutno emituje saobraćajne izveštaje:

- uređaj pojačava zvuk na nivo koji ste podesili za TA-V ako je trenutno nivo jačine niži od sačuvanog pod nazivom TA-V (proverite jačinu i razumno je podesite).
- pokazatelj TA trepće na ekranu ili je na ekranu prikazan tekst "TRAFFIC"

- kada je uređaju drugačijem radnom modu od FM radija, trenutno se prebacuje na radio i uključuje stanicu koja je povezana s EON kada funkcija EON detektira emitovanje soobračajnih obaveštenja na drugoj stanici.

Podešavanje jačine za saobračajna obaveštenja TA-V

MU: Pritisnite i držite kontrolni taster **FUNCTION SELECTOR** za aktivaciju različitih funkcija i pritisnite više puta taster **FUNCTION SELECTOR** u tom modu dok se ne prikaže **TA-V**. Zatim koristite taster **FUNCTION SELECTOR** za podešavanje jačine zvuka za saobračajne najave.

RC: pritisnite i zadržite taster **SEL** za aktivaciju različitih funkcija, i zatim više puta pritisnite kontrolni taster **SEL** u tom modu dok se ne prikaže **TA-V**. Zatim koristite taster **VOL+ /VOL-** za podešavanje jačine zvuka za saobračajne najave.

Kada je TA funkcija uključena:

- i koristite taster **▶▶/◀◀** za pretragu stanica, uvek će pronaći stanice koje osiguravaju emitovanje saobračajnih najava.
- postavljena je stanica s informacijama o saobraćaju, na ekranu se javlja oznaka TP.

Regionalni program

MU: pritisnite i držite taster **AF** kako biste aktivirali regionalni program. Pritisnite više puta taster **AF** u tom modu dok ne uključite tj. isključite regionalni program (REG ON/REG OFF). RC: Pritisnite više puta taster **AF** u tom modu dok ne uključite tj. isključite regionalni program (REG ON/REG OFF).

Tokom određenog vremena neke emitovane stanice mogu promeniti svoj program iz standardnog programa u regionalni program. Ako je regionalni mod isključen, identifikacija regije u PI kodu se zanemaruje. Radio može prebaciti emitovanje u lokalnu verziju trenutnog programa. Ako je regionalni mod uključen, radio se samo prebacuje na program istog PI koda.

Podešavanje EON lokalno / udaljeno

MU: Pritisnite i zadržite taster **TA** kako biste odabrali mod. Pritisnite više puta taster **TA** kako biste odabrali lokalni EON (EON LOC) ili udaljeni EON (EON DX).

RC: Pritisnite i zadržite taster **TA** kako biste odabrali mod. Pritisnite više puta taster **TA** kako biste odabrali lokalni EON (EON LOC) ili udaljeni EON (EON DX).

Modovi lokalni EON i udaljeni EON trebalo bi da smanje neželjeno prebacivanje moda EON TA, kada se EON TA prima s trenutne stanice, a radio se prebaci na stanicu koja je povezana s EON modom, no ne primi nikakve informacije jer je stanica povezana s EON modom previše udaljena. Radio se prebacuje natrag. Tokom tog procesa, slušalac će čuti pogrešan program ili će se zvuk na trenutak isključiti.

EON lokalni mod

Kada je jačina EON moda ispod praga, radio neće registrovati tu stanicu, pa će slušalac čuti tek nešto malo zvuka.

EON udaljeni mod

EON udaljeni mod uključuje se na osnovu informacija trenutne stanice.

PTY program – odabir

MU: Pritisnite više puta **PTY** za odabir **PTY Music Group** (muzika) / **PTY Speech Group** (govor) / **PTY Off** (isključen PTY).

Pritisnite i držite kratko kontrolni taster **FUNCTION SELECTOR** za aktivaciju različitih funkcija i više puta pritiskajte kontrolni taster **FUNCTION SELECTOR** u tom modu dok se ne prikaže PTY. Zatim koristite taster **FUNCTION SELECTOR** za odabir željenog PTY moda (muzika, govor, isključeno).

Kada odaberete mod “muzika” ili “govor” pritisnite kontrolni taster **FUNCTION SELECTOR** kako biste aktivirali taster **FUNCTION SELECTOR** za odabir željenog tipa emitovane stanice. RC: Pritisnite više puta **PTY** za odabir **PTY Music Group** (muzika) / **PTY Speech Group** (govor) / **PTY Off** (isključen PTY).

Pritisnite i držite kratko taster **SEL** za aktivaciju različitih funkcija i onda više puta pritiskajte taster **SEL** u tom modu dok se ne prikaže PTY. Zatim koristite taster **VOL+ /VOL-** za odabir željenog PTY moda (muzika, govor, isključeno).

Nakon odabira PTY moda radio počinje da pretražuje odgovarajuće PTY informacije i zaustavlja se kada pronađe odgovarajuće PTY informacije. Ako nema odgovarajućih PTY informacija, PTY funkcija se automatski prebacuje u uobičajeni mod.

3.5. USB / SD ULAZ

Odabir USB / SD moda

MU: Tokom rada više puta pritiskajte taster **1//MODE** i odaberite ulaz za USB ili SD. RC: Tokom rada više puta pritiskajte taster **MODE** i odaberite ulaz za USB ili SD.

USB ulaz

MU: Umetnite USB uređaj u USB ulaz za reprodukciju MP3/WMA audio datoteka. Nakon umetanja uređaja u USB ulaz reprodukcija započinje automatski.

SD priključak



MU: Pritisnite  za nagnjanje prednje ploče ka dole. Umetnite SD karticu u SD priključak za reprodukciju muzičkih datoteka tipa MP3/WMA.

Napomena:

Proverite da je USB uređaj/SD/ kartica ispravno umetnuta. Ne koristite silu pri umetanju USB uređaja/SD/ kartice. U suprotnom ćete oštetiti USB uređaj/SD/ karticu i uređaj.

Play/Pause (PLAY / PAUSE)

MU: Pritisnite **PAU(1)** za pauziranje reprodukcije i za nastavak redovne reprodukcije. “PAUSE” se pojavljuje na ekranu.

RC: Pritisnite **(1)** za pauziranje reprodukcije i za nastavak redovne reprodukcije. “PAUSE” se pojavljuje na ekranu. U modu zaustavljeno pritisnite ekran **(1)** za početak reprodukcije od početka.

Brzo napred / Brzo nazad (FAST FORWARD / FAST REWIND)

MU: Pritisnite i držite tastere **▶▶/◀◀** za brzo premotavanje unapred i unazad. Kada otpustite taster, reprodukcija se nastavlja uobičajeno.

RC: Pritisnite i držite tastere **▶▶/◀◀** za brzo premotavanje unapred i unazad. Kada otpustite taster, reprodukcija se nastavlja uobičajeno.

Odabir muzičkog zapisa

MU: Više puta pritisnite tastere **▶▶/◀◀** za odabir zapisa za reprodukciju. Pritisnite tastere **5 / 6** za odabir 10 zapisa odjednom (gore ili dole) s ciljem odabira željenog zapisa. Pritisnite i zadržite tastere **5 / 6** za odabir direktorijuma za reprodukciju (moguće za uređaje s direktorijumima).

RC: Više puta pritisnite tastere **▶▶/◀◀** za odabir zapisa za reprodukciju. Pritisnite taster **APS** za ulaz u mod za odabir pesme i koristite tastere **VOL+ /VOL-** ili brojčane tastere za odabir i potvrdu pesme pritiskom na **SEL**. Pritisnite i zadržite tastere **5 / 6** za odabir direktorijuma za reprodukciju (moguće za uređaje s direktorijumima).

Reprodukcija uvoda

MU: Pritisnite **INT (2)** kako biste započeli ili otkazali reprodukciju uvoda.

RC: Pritisnite **INT (2)** kako biste započeli ili otkazali reprodukciju uvoda.

Ponovljena reprodukcija

MU: Pritisnite **REP (3)** kako biste započeli ili otkazali ponovljenu reprodukciju.

RC: Pritisnite **RPT (3)** kako biste započeli ili otkazali ponovljenu reprodukciju.

Reprodukcija nasumičnog redosleda

MU: Pritisnite **SHUF (4)** kako biste započeli ili otkazali reprodukciju nasumičnog redosleda.

RC: Pritisnite **RDM (4)** kako biste započeli ili otkazali reprodukciju nasumičnog redosleda.

MP3 ID3 prikaz

MU: U modu reprodukcije MP3 uređaja, više puta pritiskajte **BND** za prikaz ID3 oznake audio datoteka na LCD ekranu. Audio datoteke sadrže direktorijum, album, naziv, izvođača i muziku.

RC: U modu reprodukcije MP3 uređaja, više puta pritiskajte **BND** za prikaz ID3 oznake audio datoteka na LCD ekranu. Audio datoteke sadrže direktorijum, album, naziv, izvođača i muziku.

Napomena:

U zavisnosti od odabranih muzičkih datoteka, prikazane ID3 oznake mogu biti različite ili nedostupne.

4. Rešavanje problema

Uređaj ne radi:

- Proverite da li je sve ispravno spojeno.
- Proverite da nema pregorelih osigurača.

Nema zvuka:

- Proverite da li su zvučnici ispravno spojeni.

Uređaj se “smrznuo”:

- Isključite i uključite uređaj ili ga iskopčajte i ponovo ukopčajte u napon.

Uređaj ne reaguje kada se pritiskaju tasteri:

- Isključite i uključite uređaj ili ga iskopčajte i ponovo ukopčajte u napon.

Slab prijem ili nema dostupnog radio signala:

- Proverite da li je antena spojena.
- Antena nije dovoljno duga. Produžite antenu.
- Antena nije ispravno uzemljena. Uzemljite antenu ispravno.

Nema prijema stereo signala:

- Podesite na tačno željenu frekvenciju.
- Signal je slab, postavite na MONO mod.

Daljinski upravljač ne radi:

- Zamenite bateriju u daljinskom upravljaču.
- Usmerite daljinski upravljač prema senzoru upravljača na glavnoj jedinici.
- Očistite površinu senzora.

BLUETOOTH funkcija ne radi:

- Proverite da li je mobilni telefon uparen s auto radiom.

Napomena:

Ako ste sproveli sve navedene korake i uređaj i dalje ne radi, molimo obratite se Vašem prodavcu. Nikada ne pokušavajte sami da deinstalirate uređaj.

5. Tehnički podaci

Opšti podaci

Napon.....	DC 12 V, negativno uzemljenje
Impedansa zvučnika	4 Ohm
Maksimalna izlazna snaga.....	40 W x 4 kanala
Dimenzije kućišta (ugrađeno)	178 (š) x 110 (d) x 50 (v) mm
Težina.....	oko 0.8 kg

Audio

Maksimalna izlazna snaga	2 Vrms (+ / - 3 dB)
Frekvencijski opseg	20 Hz do 20 kHz
Odnos šum-signal	85 dB
Odvajanje kanala	80 dB

FM radio

Frekvencijski raspon.....	87,5–108 MHz
MF	10.7 MHz

AM radio

Frekvencijski raspon	522-1620 kHz
MF	450 kHz

Gornji podaci mogu se izmeniti bez prethodne najave.

Adresa proizvođača: FAST ČR, a.s., Černokostelecká 1621, 251 01 Říčany. Izvorna verzija je na češkom jeziku.

Oznaka CE na uređaju, u uputstvima za korisnike i na ambalaži označava da proizvod zadovoljava osnovne zahteve i smernice R&TTE, 1995/5/EC, Smernica za niski napon 73/23/EEC. Izjava o usaglašenosti može se pronaći na www.sencor.cz.

UPUTSTVA I INFORMACIJE O ODLAGANJU STAROG PAKOVANJA

Ambalažu odložite na mesto predviđeno za stari otpad.

ODLAGANJE ISKORIŠĆENIH ELEKTRIČNIH I ELEKTRONSKIH UREĐAJA



Ovaj simbol, koji se nalazi na proizvodu, raznim dodacima za njega ili samom pakovanju, označava da se proizvod ne sme bacati u kućni otpad. Stoga proizvod odložite na reciklažno dvorište namenjeno prikupljanju električnog i elektronskog otpada. U pojedinim državama Evropske unije, ali i izvan nje, možete ga vratiti u prodavnicu kada kupujete sličan novi proizvod. Pravilnim odlaganjem ćemo pomoći očuvanje vrednih prirodnih resursa i sprečiti mogući negativni uticaj na životnu sredinu i zdravlje ljudi, do čega može doći upravo nepravilnim odlaganjem otpada. Za detaljnije informacije obratite se lokalnim vlastima ili najbližem reciklažnom dvorištu. Nepravilno odlaganje ovakve vrste otpada može biti podložno državnim kaznenim propisima.

Za privredne subjekte u Evropskoj uniji

Ukoliko želite da pravilno odložite električni ili elektronski uređaj, potrebne informacije zatražite od prodavca ili dobavljača robe.

Odlaganje u zemljama izvan Evropske unije

Za sve potrebne informacije o pravilnim načinima odlaganja ovog proizvoda obratite se lokalnoj upravi ili prodavcu.



Ovaj proizvod zadovoljava sve osnovne uslove koje propisuju uredbe EU, koje se odnose na njega.

Zadržavamo pravo izmene teksta, dizajna i tehničkih podataka bez prethodne najave.

Simbol CE prikazan na jedinici, korisničkom priručniku i ambalaži označava da jedinica ispunjava osnovne uslove Direktive o radijskoj opremi i telekomunikacionoj terminalnoj opremi, 1995/5/EZ, i Direktive o niskom naponu 73/23/EEZ. Izjava o usaglašenosti nalazi se na web stranici www.sencor.cz.

SENCOR®

SR Uslovi garancije

Garantni list nije deo pakovanja uređaja.

Ovaj proizvod je pod garancijom u trajanju od 24 meseca od dana kupovine uređaja krajnjeg korisnika. Garancija je ograničena na sledeće uslove. Garancija se daje pod dole navedenim uslovima. Garancija se odnosi samo na proizvode koje korisnik koristi za uobičajenu upotrebu kod kuće. Zahtev za servisiranje uređaja može se podneti ili na mestu gdje je uređaj kupljen ili u dole navedenim ovlašćenim servisnim radnjama. Krajnji korisnik mora podneti zahtev odmah nakon pojave kvara, za vreme trajanja garantnog roka. Krajnji korisnik je obavezan da saraduje u potvrdi kvara. Primaju se samo čisti i potpuni uređaji u skladu s higijenskim standardima. U slučaju valjanog zahteva, garantni period će se produžiti za period od dana kada je zahtev primljen do dana kada je krajnji korisnik preuzeo uređaj, ili do dana do kojeg je krajnji korisnik obavezan da preuzme uređaj. Za dobijanje usluga po osnovu ove garancije, krajnji korisnik je dužan da dokaže pravo na zahtev (potvrda o plaćanju, garantni list, potvrda o instalaciji).

Ova garancija je nevažeća ako se primenjuje na:

- Oštećene proizvode s rasprodaje.
- Proizvode s oštećenjima ili koji su istrošeni zbog česte upotrebe.
- Proizvod koji je oštećen zbog neprofesionalne ili pogrešne instalacije, koji se ne koristi u skladu s uputstvom za upotrebu, koji se ne koristi u skladu s pravnim propisima i uobičajenim pravilima upotrebe ili koji se koristi u svrhu za koju nije predviđen.
- Proizvode koji su oštećeni zbog nebrige ili nedovoljnog održavanja.
- Proizvode koji su oštećeni zbog prašine, nesreće ili više sile (prirodnih katastrofa, požara i poplava).
- Oštećenja funkcionalnosti kojima je uzrok loš signal, elektromagnetne smetnje itd.
- Proizvode koji su mehanički oštećeni (npr. s polomljenim tasterima ili koji su pretrpeli pad).
- Oštećenja zbog upotrebe neprikladnih medija, punjača, potrošnog materijala (baterija) ili neprikladnih radnih uslova (npr. visoke temperature, visoka vlaga, potresi).
- Proizvode na kojima su vršene popravke ili su ih na bilo koji način menjala neovlašćena lica.
- Proizvode za koje krajnji korisnik nije dokazao svoje pravo na zahtev (vreme i mesto kupovine).
- Proizvode na kojima podaci ne odgovaraju onima na dokumentaciji.
- Proizvode koje je nemoguće identifikovati prema dokumentaciji (npr. kada je serijski broj ili žig na garanciji oštećen).

Ovlašćeni servisni centri

Posetite www.sencor.eu za detaljne informacije o ovlašćenim servisnim centrima.

SENCOR®

Let's live!

www.sencor.cz

Designed in Europe by Sencor®, Made in China

