

SENCOR®

**SPV 7771DUAL
SPV 7971DUAL
PRENOSNÝ DVD PREHRÁVAČ**

DVD

NÁVOD NA OBSLUHU

SK

Obsah

Bezpečnostné upozornenie.....	2
Úvod.....	5
Popis prehrávača.....	7
Hlavná jednotka	7
Vedľajšia jednotka.....	7
Diaľkový ovládač.....	8
Vloženie batérií	10
Ponuka nastavenia SETUP	11
General Setup Page (Všeobecné nastavenia)	11
Audio Setup Page (Nastavenie zvuku)	11
Video Setup Page (Nastavenie videa).....	12
Preference Setup Page (Nastavenie preferencií)	13
Password Setup Page (Nastavenie hesla)	13
Menu Nastavenie vedľajšej jednotky.....	15
Technické údaje.....	16
Udržiavanie a ošetrovanie prístroja.....	17
Odstraňovanie problémov	18

Pred inštaláciou, zapnutím a nastavovaním prístroja si prečítajte celý návod na obsluhu – obsahuje dôležité informácie na bezpečné a optimálne využitie všetkých jeho vlastností a funkcií. Návod uložte pre prípad jeho ďalšej potreby.

Dodatok k návodu na obsluhu LCD

Opatrenia pri zobrazení statického obrazu; červené/modré/zelené/čierne body na obrazovke

Statický obraz môže trvalo poškodiť zobrazovaciu časť

- Neponechávajte statický obraz na LCD paneli viac než 2 hodiny, pretože by mohlo dôjsť k poškodeniu panelu. Toto poškodenie je známe ako „vypálenie obrazovky“.
- Podobné poškodenie LCD panelu môže byť spôsobené statickým umiestnením loga televíznej stanice.
- Sledovanie televízie vo formátoch 4:3, 16:9 alebo podobných (formáty nepokrývajúce celú plochu zobrazovača) dlhý čas môže zanechať stopy na pravom alebo ľavom okraji, prípadne v strede obrazu spôsobené rozdielmi vo vyžarovaní svetla. Podobné poškodenie môže nastať aj pri prehrávaní DVD alebo hraní hier.
- Zobrazenie statického obrazu z videohier alebo počítača dlhší čas môže spôsobiť čiastočný efekt „pretrvávajúci obraz“. Aby sa predišlo tomuto efektu, znížte jas a kontrast pri zobrazení statického obrazu.



Na poškodenie zobrazovača z vyššie uvedených dôvodov sa nevzťahuje záruka!

Na obrazovke sa môžu objaviť červené/modré/zelené/čierne body



- Toto je charakteristická vlastnosť zobrazovačov z tekutých kryštálov a neukazuje to na žiadny problém. LCD zobrazovače sú vyrobené za použitia vysokopresnej technológie tak, aby vám poskytli jemné detaily obrazu. Z času na čas sa na obrazovke môže objaviť niekoľko neaktívnych bodov ako stály bod červenej, modrej, zelenej alebo čiernej farby (až do 0,001 % celkového počtu bodov zobrazovača). Toto nijako neovplyvňuje vlastnosti a výkonnosť vášho televízora.

Bezpečnostné upozornenia

UPOZORNENIE

NEVYBERAJTE PREHRÁVAČ ZO SKRINKY – RIZIKO ÚRAZU ELEKTRICKÝM PRÚDOM.

Prístroj je presným výrobkom využívajúcim poznatky modernej elektroniky, mechaniky a optiky a vyžaduje zodpovedajúce zaobchádzanie. Pri manipulácii s prístrojom dodržujte všeobecne platné pokyny na zaobchádzanie s prístrojmi a zariadeniami audiovizuálnej techniky a to vrátane nasledujúcich:

-  Pre zabránenie rizikám úrazu elektrickým prúdom alebo vzniku požiaru nevyberajte prístroj zo skrinky – vnútri skrinky nie sú diely, ktoré by mohol opraviť alebo nastaviť jeho užívateľ bez zodpovedajúceho vybavenia a kvalifikácie. Ak bude prístroj vyžadovať nastavenie alebo opravu, kontaktujte odborný servis.
-  Chráňte prístroj pred zmoknutím, postriekaním alebo poliatím akoukoľvek kvapalinou, neponechávajte a neinštalujte prístroj mimo miestnosti. Nedodržaním tohto pokynu hrozí riziko úrazu elektrickým prúdom alebo vzniku požiaru.
-  Prehrávač používa laserový žiarič triedy 1 s malým výkonom. Nevyberajte prehrávač z prístroja, nezapínajte prehrávač vybraný z prístroja – po odblokovaní ochrán a zapnutí prehrávača hrozí riziko trvalého poškodenia zraku laserovým žiarením. Pri bežnom používaní prehrávača podľa pokynov v návode nepredstavuje prehrávač žiadne riziká a to ani pre jeho bezprostredné okolie.

 Okolo prístroja ponechajte na všetkých stranách voľný priestor, nutný na správnu cirkuláciu vzduchu okolo prístroja – je tak odvádzané teplo vznikajúce pri jeho prevádzke. Zakrytím vetracích otvorov skrinky prístroja hrozí riziko prehriatia a poškodenia prístroja.

 Pred vaším súhlasom s používaním prístroja deťmi musia byť deti spôsobom zodpovedajúcim ich veku poučené o správnom a bezpečnom používaní prehrávača.

 V prípade výskytu akýchkoľvek neobvyklých javov počas používania prehrávača, ako sú napr. náhle prerušenie reprodukcie obrazu a/alebo zvuku, zhasnutie obrazovky alebo kontrolných prvkov prehrávača, výskyt charakteristického zápachu páliacej sa izolácie alebo dokonca dymu prístroj bezodkladne vypnite, od prístroja odpojte používaný zdroj jeho napájania a s ďalším používaním prístroja vyčkajte na výsledok jeho kontroly pracovníkmi odborného servisu.

 Pre nabitie akumulátorového bloku integrovaného do prístroja umiestnite prístroj na dobre vetrané miesto, v dostatočnej vzdialenosti od ľahko zápalných materiálov.

 Výrobca ani predajca prístroja v žiadnom prípade nezodpovedajú za akékoľvek priame i nepriame škody, zapríčinené nedodržaním pokynov na inštaláciu, nastavovanie, obsluhu, ošetrovanie a čistenie tohto prístroja, uvedené v tomto návode.

 Chráňte prístroj pred údermi, pádmi, nárazmi, otrasmi, vibráciami, vlhkom a prachom.

Bezpečnostné upozornenia



Neinštalujte prístroj na priamom slnku alebo v blízkosti zdrojov tepla – vysokými teplotami je výrazne skracovaná životnosť elektronických dielov prístroja. Nepoužívajte a neponechávajte prístroj v blízkosti otvoreného ohňa.



Po prenesení prístroja z chladného do teplého prostredia alebo naopak, príp. pri používaní prístroja vo veľmi vlhkom prostredí môže na niektorých dieloch vnútri skrinky prístroja, predovšetkým na snímacom systéme prehrávača skondenzovať vzdušná vlhkosť a prehrávač sa tak môže stať dočasne nefunkčným. V prípade možného skondenzovania vzdušnej vlhkosti v prehrávači vyberte z prehrávača disk a potom ponechajte zapnutý prehrávač 1 – 2 hodiny v pokoji – vlhkosť sa odparí a prehrávač bude možné normálne používať. Pozor najmä pri prvom použití prehrávača bezprostredne po jeho kúpe v chladnom ročnom období.

DÔLEŽITÉ BEZPEČNOSTNÉ INŠTRUKCIE:

AKO ODPÁJACIE ZARIADENIE SA POUŽÍVA SIEŤOVÁ ZÁSTRČKA, KTORÁ MUSÍ Z TOHTO DÔVODU ZOSTAŤ LAHKO DOSTUPNÁ.

NEVYSTAVUJTE PRÍSTROJ PÔSOBIENIU KVAPKAJÚCEJ ALEBO STRIEKAJÚCEJ VODY A NEUKLADAJTE NA PRÍSTROJ PREDMETY NAPLNENÉ TEKUTINOU (NAPRIKLAD VÁZY).

AKO ODPÁJACIE ZARIADENIE SA POUŽÍVA KONEKTOR PRÍSTROJA, KTORÝ MUSÍ Z TOHTO DÔVODU ZOSTAŤ LAHKO DOSTUPNÝ.

PAMÄTAJTE NA TO, ABY STE PRED ODPOJENÍM NAPÁJACIEHO KÁBLA ZO ZADNEJ STRANY PRÍSTROJA VŽDY NAJPRV ODPOJILI ZÁSTRČKU OD SIEŤOVEJ ZÁSUVKY.

NA ZARIADENIE SA NESMIE UMIESTNIŤ OTVORENÝ PLAMEŇ, NAPR. HORIACA SVIEČKA.

VENUJTE ZVÝŠENÚ POZORNOSŤ POUŽÍVANIU BATÉRIÍ S OHLADOM NA PROSTREDIE.

VETRANIE NESMIE BYŤ OBMEDZOVANÉ PRIKRYTÍM VETRACÍCH OTVOROV PREDMETMI, AKO SÚ NOVINY, OBRUSY, ZÁCLONY A POD.

Poznámky k autorským právam:

- Kopírovanie, verejné predvádzanie, výmena, požičiavanie, prenájom, vysielanie a iné komerčné i nekomerčné využitie záznamov audiovizuálnych programov tuzemských i zahraničných autorov je bez súhlasu vlastníkov autorských práv k uvedeným dielam v rozpore s miestnym autorským zákonom a podľa miestneho trestného zákona ide o protiprávnu trestnú činnosť.
- Záznamy na komerčných DVD video diskoch sú chránené softvérovým systémom ochrany proti kopírovaniu diskov firmy Macrovision, chráneným patentovým právom USA a niektorých ďalších krajín.
- Výsledkom pokusu o kopírovanie chráneného disku je neidentifíkovateľný obraz.
- Akákoľvek manipulácia so softvérom ochrany DVD video proti kopírovaniu je zakázaná.
- Všetky v návode uvedené logá sú obchodnými známkami alebo zapísanými obchodnými známkami ich vlastníkov.

Bezpečnostné upozornenia

Výrobné číslo prístroja:

Výrobné číslo prístroja je jedinečným údajom jednoznačne identifi kujúcim váš prehrávač. Výrobné číslo použite v prípade akýchkoľvek problémov súvisiacich s preukázaním vlastníctva prístroja, ako napr. v servisoch, pri komunikovaní s políciou v prípade krádeže prehrávača a v pod. situáciách. Výrobné číslo vášho prístroja si, prosím, poznamenajte spolu s ďalšími údajmi dôležitými pre jednoznačnú identifi káciu vášho prehrávača do nasledujúceho rámčeka.

Výrobné číslo prehrávača _____

Výrobné číslo _____

Dátum kúpy _____



Tento výrobok je vybavený technológiou na ochranu proti kopírovaniu, ktorá je chránená patentmi USA a ďalšími právami na ochranu duševného vlastníctva spoločnosti ROVI. Spätné inžinierstvo a demontáž sú zakázané.

Z dôvodu širokej ponuky USB zariadení/SD/MC/MMS kariet na trhu nie je možné zaistiť kompatibilitu prístroja so všetkými typmi USB zariadení/SD/MC/MMS kariet.

Upozornenie: Pred pripojením prehrávača k elektrickej sieti prekontrolujte (napr. na štítku elektromera), či napätie elektrickej siete v mieste používania prístroja zodpovedá napätiu uvedenému na prehrávači, jeho obale, príp. v jeho sprievodnej dokumentácii.



nabíjanie



silný náraz



teplota nad 40 °C

Úvod

Návod obsahuje informácie a pokyny na správnu inštaláciu, pripojenie, nastavenie, obsluhu a ošetrovanie tohto prístroja.

- Označenie tlačidiel, konektorov a iných ovládacích a kontrolných prvkov prehrávača sú v návode uvádzané **VEĽKÝMI PÍSMENAMI**.
- Pre všetky textové informácie zobrazované na obrazovke prehrávača alebo na obrazovke pripojeného televízora sa v návode používa **tučné písmo**.

Tento návod obsahuje informácie o ovládaní a údržbe vášho DVD prehrávača. Ak prístroj vyžaduje opravu, obráťte sa na autorizované servisné stredisko.

Symbody používané v tomto návode



Tento symbol na prehrávači upozorňuje užívateľa na prítomnosť žiaru alebo nebezpečného napätia na niektorých miestach vnútri jeho skrinky.



Symbol výkričníka na prehrávači upozorňuje užívateľa na existenciu dôležitých pokynov pre obsluhu a ošetrovanie prehrávača uvedených v jeho sprievodnej dokumentácii.



Tento symbol informuje užívateľa na riziká, ktoré môžu zapríčiniť poškodenie tohto prístroja, príp. iné škody na majetku.

Poznámka:

Označuje doplňujúce informácie k rôznym postupom.

Tip:

Takto sú označené typy a postupy uľahčujúce vykonanie určitého úkonu. V prevažnej väčšine prípadov sú typy aplikovateľné na konkrétny typ disku, pre ktorého označenie sú používané nasledujúce symboly:

 DVD a finalizované disky DVD±R/RW

 Disky Video CD

 Disky Audio CD

 Disky MP3

 Disky JPEG



Tento symbol označuje nemožnosť vykonania funkcie uvedenej v návode a to z dôvodu jej zákazu softvérom na prehrávanom disku.

Poznámky k diskom

Zaobchádzanie s diskami

- Nedotýkajte sa plochy disku bez potlače, ktorá je nosičom záznamu. Pri prenášaní disku držte disk za jeho hrany, príp. za hrany a stredový otvor disku. Na disky nenalepujte štítky – na označenie disku použite špeciálnu na tento účel vyrábanú fixku s mäkkým plstným hrotom, ktorou označíte stranu disku s etiketou.



Po prehraní vráťte disk do jeho obalu, kde je chránený pred poškriabaním. Neukladajte disky na priamom slnku alebo v blízkosti zdrojov tepla, neponechávajte disky v uzatvorených motorových vozidlách zaparkovaných na priamom slnku. Riziko deformácie diskov.



Introduction

Čistenie diskov

- Odtlačky prstov a prach ovplyvňujú kvalitu obrazu pri prehrávaní záznamu z disku. Pre ich odstránenie disk pred prehraním vyčistite pretrením mäkkou handričkou, neuvolňujúcou vlákna. Pri čistení disku postupujte od stredu disku priamo k jeho okraju (nie kruhovými pohybmi).



- Na čistenie diskov nepoužívajte antistatické spreje na vinylové gramofónové dosky, benzín, lieh alebo iné riedidlá, príp. rozpúšťadlá.

	DVD (8 cm/12 cm disk)
	Video CD (VCD) (8 cm/12 cm disk)
	Audio CD (8 cm/12 cm disk)

Okrem diskov vyššie uvedených typov je možné prehrávačom prehrávať DVD+/-R, DVD+/-RW, Kodak Picture CD, SVCD, CD-R so záznamami vo formáte CD (kópia CD audio), CD-R so záznamami komprimovaných hudobných súborov vo formátoch MP3, CD-R so záznamami súborov obrázkov vo formáte JPEG. Prehranie diskov tu neuvedených typov nie je zaručené.

RW COMPATIBLE	Tento údaj informuje užívateľa o tom, že prehrávač umožňuje prehranie DVD-RW so záznamami vo formáte VR (Video Recording).
-------------------------	--

Poznámky:

1. V závislosti od použitého záznamového média, metódy záznamu (PC programu použitého na vytvorenie disku) a jeho finalizácie je možné, že niektoré CD-R, príp. DVD+/-RW/R nebude týmto prehrávačom možné prehrať.
2. Na žiadnu stranu disku (strana s potlačou alebo strana so záznamom) nelepte akékoľvek nálepky či štítky.
3. Nepoužívajte prehrávač na prehranie iných než guľatých diskov – pri prehrávaní diskov nepravidelných tvarov hrozí riziko poškodenia disku alebo prehrávača.
4. Niektoré operácie prehrávania diskov DVD a Video CD môžu byť zámerne naprogramované výrobcami softvéru. Tento prístroj prehráva disky DVD a Video CD podľa obsahu disku vytvoreného výrobcom softvéru, a preto niektoré funkcie pre prehrávanie nemusia byť k dispozícii, alebo naopak môžu byť niektoré funkcie navyše.

Vyrobené podľa licencie Dolby Laboratories, Inc. „Dolby“, „Pro Logic“ a ikona dvojitého D sú zapísanými obchodnými známkami firmy Dolby Laboratories, Inc.

Kód regiónu



Tento prehrávač je určený na prehrávanie DVD video označených kódom regiónu 2 alebo ALL (tako označené disky je možné prehrávať všetkými prehrávačmi DVD). Kód regiónu disku nájdete na jeho etikete alebo obale, kód regiónu prehrávača je uvedený na jeho zadnej, resp. spodnej strane. Po vložení DVD s iným než vyššie uvedeným kódom regiónu do prehrávača sa na obrazovke zobrazí hlásenie Check region Code a prehranie DVD bude prehrávačom odmietnuté.

Popis prehrávača

Hlavná jednotka

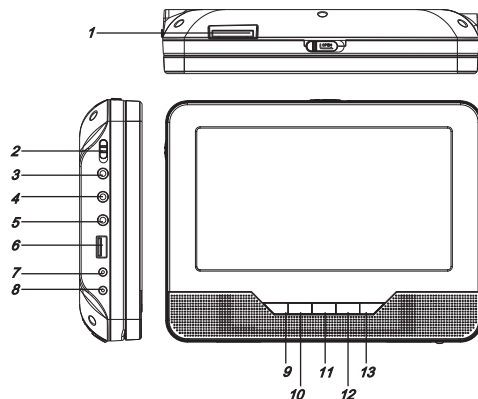

1. SD/MS/MMC
2. ON/OFF (Vypínač napájania)
3. 🎧 (Konektor výstupu na slúchadlá)
4. AV OUT (AV výstup)
5. COAXIAL (Digitálny výstup zvuku)
6. USB
7. DC OUT (Výstup jednosmerného napájania 9 – 12V)
8. DC IN 9 – 12 V (Vstup jednosmerného napájania)
9. ▶▶ (Prehrávanie/pauza)
10. ◀◀/▶▶ (Predchádzajúci/hore)
11. ▼/▶▶ (Dole/nasledujúci)
12. ■ (Zastaviť)
13. Tlačidlo SOURCE (Zdroj)

Vedľajšia jednotka

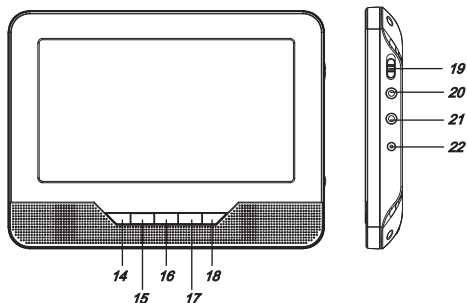

14. Tlačidlo MODE (Režim)
15. ▲ (Hore)
16. ▼ (Dole)
17. ◀/VOL- (Doľava/zníženie hlasitosti)
18. ▶/VOL+ (Doprava/zvýšenie hlasitosti)
19. ON/OFF (Vypínač napájania)
20. AV IN (AV vstup)
21. 🎧 (Konektor výstupu na slúchadlá)
22. DC IN (Vstup jednosmerného napájania 9 – 12 V)

Popis prehrávača

Diaľkový ovládač

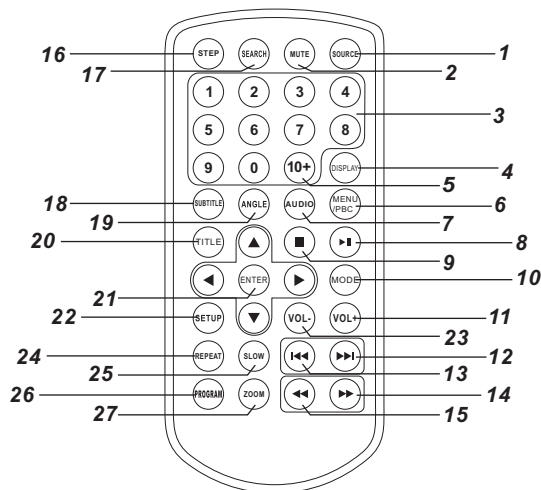

1. Tlačidlo SOURCE (Zdroj)
DVD/CARD/USB.

2. Tlačidlo MUTE (Stlmenie zvuku)
Stlmenie zvuku a jeho obnova.

3. 0 – 9 Číslíkové tlačidlá
Výber numerických položiek v ponukách.

4. Tlačidlo DISPLAY (Displej)
Na zobrazenie hracieho času a stavu disku.

5. Tlačidlo 10+ tlačidlo
Ak je číslo skladby vyššie než 10, stlačte najprv tlačidlo 10+; napríklad chcete vybrať číslo skladby 12, preto najprv stlačte tlačidlo 10+ a potom číslo 2.

6. Tlačidlo MENU (Ponuka)/PBC

Návrat do hlavnej ponuky (DVD).
Zapnutie/vypnutie funkcie PBC. Platí iba pre VCD, pre ostatné disky je táto funkcia neplatná.

7. Tlačidlo AUDIO (Zvuk)

DVD: Stlačte opakovane tlačidlo AUDIO počas prehrávania pre nastavenie rôzneho zvukového sprievodu, ak je dostupný.

MP3 CD VCD: Stlačte opakovane tlačidlo AUDIO počas prehrávania pre nastavenie rôznych audiokanálov (Left (ľavý), Right (pravý), Mix (zmiešaný), Stereo).

8. Tlačidlo ►|| PLAY/PAUSE (Prehrávanie/pauza)

Stlačte raz tlačidlo ►|| pre zastavenie prehrávania. Opätovným stlačením tlačidla ►|| obnovíte prehrávanie.

9. Tlačidlo ■ STOP (Zastavenie)

Stlačte tlačidlo ■ raz pre pozastavenie prehrávania. Ak stlačíte tlačidlo ►||, spustíte prehrávanie od bodu, v ktorom ste stlačili tlačidlo STOP. Ak však namiesto tlačidla ►|| stlačíte tlačidlo ■ znovu, prehrávanie sa úplne zastaví.

10. Tlačidlo MODE

Nastavte parametre obrazovky (jas, kontrast, sýtosť).

11. Tlačidlo VOL+

Tlačidlo pre zvýšenie hlasitosti.

12. Tlačidlo ►►

Tlačidlo pre preskok na začiatok nasledujúcej kapitoly/stopy.

13. Tlačidlo ◀◀

Tlačidlo pre preskok na začiatok predchádzajúcej kapitoly/stopy.

14. Tlačidlo ►►

Stlačte tlačidlo ►► pre pretočenie smerom pred v 5-tich rýchlostiach (X2 → X4 → X8 → X16 → X32 → PLAY), stlačte tlačidlo ►|| pre obnovenie pôvodného prehrávania.

Popis prehrávača

15. Tlačidlo ◀◀

Stlačte tlačidlo ◀◀ pre pretočenie smerom vzad v 5-tich rýchlostiach (X2 → X4 → X8 → X16 → X32 → PLAY), stlačte tlačidlo ▶▶ pre obnovenie pôvodného prehrávania.

16. Tlačidlo STEP (Krokovanie)

Stlačte raz tlačidlo STEP pre pozastavenie prehrávania v režime DVD. Stlačte tlačidlo STEP znovu a obraz sa posunie o jednu snímku.

17. Tlačidlo SEARCH (Vyhľadávanie)

Preskok na vami zvolený časový bod, titul alebo kapitolu v režime DVD disku.

18. Tlačidlo SUBTITLE (Titulky)

Počas prehrávania stlačte opakovane tlačidlo SUBTITLE pre nastavenie rôznych jazykov pre titulky.

19. Tlačidlo ANGLE (Uhol záberu)

DVD: Stlačte tlačidlo ANGLE pre zmenu uhla záberu na DVD disku, ktorý podporuje túto funkciu.

20. Tlačidlo TITLE (Titul)

Návrat do ponuky titulov DVD disku.

21. Tlačidlo Enter (Potvrdenie)

Potvrdenie výberu v ponuke.

22. Tlačidlo SETUP (Nastavenie)

Prístup do alebo odchod z ponuky nastavenia.

23. Tlačidlo VOL-

Tlačidlo pre zníženie hlasitosti.

24. Tlačidlo REPEAT (Opakovanie)

Počas prehrávania stlačte tlačidlo REPEAT pre voľby režimu opakovaného prehrávania.

DVD: pre opakované prehrávanie kapitoly/titulu/vypnuté.

VCD: pre opakované prehrávanie skladby/všetko/vypnuté.

CD MP3: pre opakované prehrávanie jednej stopy/adresára/vypnuté na disku.

25. Tlačidlo SLOW (Pomalé prehrávanie)

Stlačte opakovane tlačidlo Slow pre vstup do režimu pomalého prehrávania v nasledujúcich rýchlostiach: 1/2, 1/4, 1/8, 1/16 a normálne prehrávanie.

26. Tlačidlo PROGRAM (Programovanie)

DVD **VCD**: Funkcia programového prehrávania umožňuje uložiť vaše obľúbené skladby na disku. Stlačte tlačidlo PROGRAM, na obrazovke sa zobrazí ponuka programovania (PROGRAM MENU). Teraz pomocou numerických tlačidiel vložte čísla titulov, kapitol alebo čísla kapitol. Potom vyberte voľbu PLAY. Pre obnovu normálneho prehrávania stlačte tlačidlo PROGRAM a vyberte voľbu CLEAR (vymazať) v ponuke programovania.

27. Tlačidlo ZOOM (Zmena veľkosti)

Použite tlačidlo ZOOM na zväčšenie alebo zmenšenie obrazu.

- Počas prehrávania alebo pri stálom obraze stlačte tlačidlo ZOOM pre aktiváciu funkcie zoom.
- Každým stlačením tlačidla ZOOM zmeníte veľkosť obrazovky v nasledujúcom poradí:
2X → 3X → 4X → 1/2 → 1/3 → 1/4 → normálna veľkosť

JPEG: Použite tlačidlo ZOOM na zväčšenie alebo zmenšenie obrazu.

- Stlačte tlačidlo Zoom.
- Tlačidlom ▶▶ budete obrázok zväčšovať, tlačidlom ◀◀ bude obrázok zmenšovať. Tlačidlami ▲/▼/◀/▶ sa môžete pohybovať v smere šípok v obrázku.

Popis prehrávača

Vloženie batérií

1. Otvorte zásuvku na batérie.
2. Vložte batérie.



Poznámka:

Vyberte batérie, pokiaľ budete prístroj odkladať alebo ho nebudete dlhšiu dobu používať.

Na obsluhu prístroja ovládačom nasmerujte ovládač na prístroj a potom stlačte tlačidlo požadovanej funkcie. Účinný dosah ovládača je do cca 5 metrov pri odchýlke max. +/- 30° od kolmého smeru k senzoru prijímača diaľkového ovládania na prednej strane prístroja. Znižovaním kapacity batérií sa účinný dosah ovládača postupne skracuje.

- V okamihu použitia ovládača nesmú byť v priestore medzi ovládačom a prístrojom pevné prekážky.
- Pri bežnom používaní ovládača je životnosť batérií v ovládači cca 1 rok. Po významnom skrátaní účinného dosahu ovládača alebo pri problémoch s obsluhou prístroja ovládačom vymeňte v ovládači obe batérie.
- Ak nebudete ovládač dlhší čas používať, vyberte z neho obe batérie – zabránite tak event. poškodeniu ovládača ich prípadným vytečením.

Batérie nesmú byť vystavené nadmernému teplu, ako je slnečné žiarenie, oheň a pod.

Nesprávne použitie batérií môže spôsobiť únik elektrolytu a koróziu. Aby diaľkový ovládač správne fungoval, postupujte podľa nižšie uvedených pokynov:

- Nevkladajte batérie v nesprávnom smere.
- Batérie nenabíjajte, nezahrievajte, neotvárajte ani neskratujte.
- Nevhadzujte batérie do ohňa.
- Nenechávajte vybité batérie v diaľkovom ovládači.
- Nekombinujte rôzne typy batérií alebo staré a nové batérie.
- Ak diaľkový ovládač dlhšie nepoužívate, vyberte batérie, aby ste zabránili možnému poškodeniu následkom vytečenia batérií.
- Ak diaľkový ovládač nefunguje správne alebo sa zníži jeho prevádzkový dosah, vymeňte všetky batérie za nové.
- Ak dôjde k úniku elektrolytu z batérií, dajte ovládač vyčistiť do autorizovaného servisu.

Ponuka nastavenia SETUP

Stlačte tlačidlo SETUP pre vstup do ponuky nastavenia. Pomocou navigačných tlačidiel ▲/▼/◀/▶ vyberte príslušnú položku. Po dokončení nastavenia stlačte tlačidlo SETUP. Môžete upravovať nasledujúce ponuky:

GENERAL: Vyberte ponuku GENERAL SETUP PAGE (Všeobecné nastavenia)

AUDIO: Vyberte ponuku AUDIO SETUP PAGE (Nastavenie zvuku)

VIDEO: Vyberte ponuku VIDEO SETUP PAGE (Nastavenie obrazu)

PREFERENCE: Vyberte ponuku PREFERENCE SETUP PAGE (Nastavenie preferencií)

PASSWORD: Vyberte ponuku PASSWORD SETUP PAGE (Nastavenie hesla)

General Setup Page (Všeobecné nastavenia)

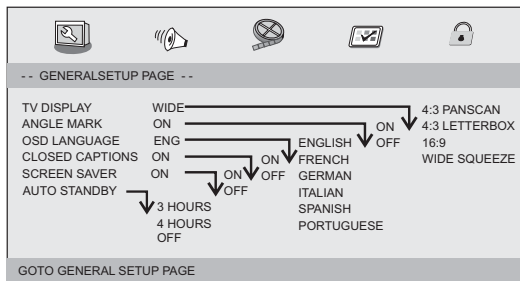

TV Display (TV displej)

Vyberte pomer strán prehrávaného obrazu.

4:3 PANSKAN: Obraz bude zaznamenaný normálne, ale ľavá a pravá strana obrazu bude orezaná a obraz bude naformátovaný do veľkosti obrazovky.

4:3 LETTERBOX: Obraz bude zaznamenaný normálne, ale bude hore a dole ohraničený čiernymi pruhmi.

16:9: Širokouhlé zobrazenie.

Wide Squeeze: Nastavte pomer strán na 4:3

Angle Mark (Uhol kamery)

V pravom rohu sa zobrazujú aktuálne informácie o vytvorených záberoch z rôznych uhlov kamery, ak sú na DVD disku dostupné.

OSD Language (Jazyk OSD)

Vyberte jazyk ponuky OSD.

Closed Captions (Skryté titulky)

Skryté titulky sú údaje, ktoré môžu byť skryté vo videosignáli niektorých diskov. Pred výberom tejto funkcie sa uistíte, že taký disk obsahuje skryté titulky a že aj váš televízor túto funkciu podporuje.

Screen Saver (Šetrič obrazovky)

Funkciu šetriča obrazovky môžete zapnúť alebo vypnúť (ON/OFF).

Auto Standby (Automatický pohotovostný režim)

Táto funkcia umožňuje automatické uvedenie prístroja do režimu standby po 3 alebo 4 hodinách.

3 HOURS (3 hodiny): Prístroj sa automaticky uvedie do režimu standby po 3 hodinách od posledného stlačenia ľubovoľného tlačidla.

4 HOURS (4 hodiny): Prístroj sa automaticky uvedie do režimu standby po 4 hodinách od posledného stlačenia ľubovoľného tlačidla.

OFF (Vypnuté): Funkcia automatického pohotovostného režimu (standby) bude vypnutá.

Audio Setup Page (Nastavenie zvuku)

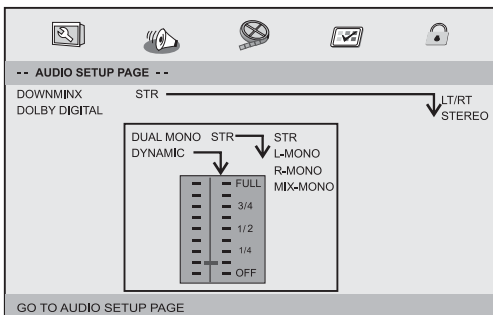

Downmix (Zlúčenie kanálov):

Táto funkcia umožňuje nastaviť stereofónny analógový výstup vášho DVD prehrávača.

- **LT/RT:** Túto voľbu nastavte, ak je váš prehrávač pripojený k dekodéru Dolby Pro Logic.
- **Stereo:** Túto voľbu nastavte pri výstupe zvuku iba dvoma prednými reproduktormi

Dolby digital

Táto funkcia obsahuje dve možnosti nastavenia: „Dual Mono“ a „Dynamic“.

Dual Mono

- **Stereo:** Ľavý monofónny zvuk bude reprodukován ľavým reproduktorom a pravý monofónny zvuk pravým reproduktorom.
- **L-Mono:** Ľavý monofónny zvuk bude reprodukován ľavým aj pravým reproduktorom.
- **R-Mono:** Pravý monofónny zvuk bude reprodukován ľavým aj pravým reproduktorom.
- **Mix-Mono:** Ľavý a pravý zmiešaný monofónny zvuk bude reprodukován ľavým aj pravým reproduktorom.

Dynamic

Kompresia dynamického rozsahu.

Video Setup Page (Nastavenie videa)

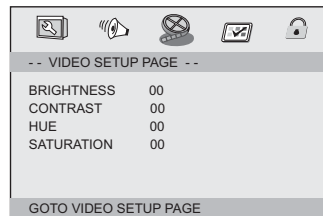

Nastavte ostrosť, jas, kontrast, odtieň a sýtosť.

Ponuka nastavenia SETUP

Preference Page (Nastavenie predvolieb)

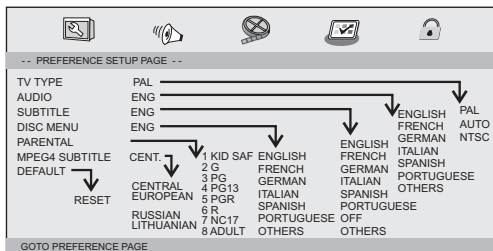

TV Type (TV typ)

Vyberte systém farieb, ktorý bude zodpovedať vašmu TV pri nastavenom AV výstupe. Tento DVD prehrávač je kompatibilný s režimami NTSC aj PAL.

- **PAL** - Vyberte, ak je pripojený televízor vybavený systémom PAL. Zmení sa videosignál disku NTSC pri výstupe na formát PAL.
- **NTSC** - Vyberte, ak je pripojený televízor vybavený systémom NTSC. Zmení sa videosignál PAL disku pri výstupe na formát NTSC.
- **Auto**: Signál pri výstupe sa zmení automaticky podľa prehrávaného formátu disku.

Audio (Zvuk)

Vyberte jazyk pre audio (ak je dostupný).

Subtitle (Titulky)

Vyberte jazyk pre titulky (ak je dostupný).

Disc Menu (Ponuka disku)

Vyberte jazyk ponuky disku (ak je dostupný).

Parental (Rodičovská zámka)

Niektoré DVD disky disponujú funkciou rodičovskej zámky, pomocou ktorej môžete obmedziť prístup na DVD disk alebo zakázať spustenie celého disku vybranej vekovej skupine. Vekové skupiny od 1 – 8 sú

závislé od krajiny použitia. Môžete zamedziť prístup k prehrávaniu niektorých scén, ktoré nie sú vhodné napr. pre deti, alebo niektoré scény môžu byť nahradené alternatívnymi scénami.

MPEG4 Subtitle (MPEG4 titulky):

Vyberte MPEG4 titulky

Default

Obnovenie továrenského nastavenia.

Password Setup Page (Nastavenie hesla)

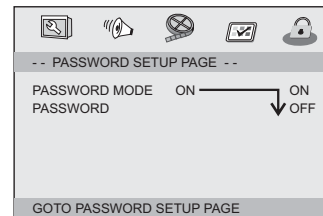

Password mode (Režim hesla)

Zapnite/vypnite režim hesla. Ak funkciu vypnete, nebude možné zmeniť vekovú skupinu prostredníctvom hesla.

Ponuka nastavenia SETUP

Password (Heslo)

Vyberte ponuku pre zmenu hesla.

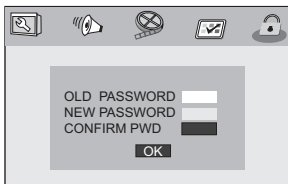

OLD PASSWORD (Staré heslo): Vložte staré heslo (z výroby: 1369) a kurzor sa automaticky presunie na NEW PASSWORD (nové heslo).

NEW PASSWORD (Nové heslo): Vložte nové 4-miestne heslo prostredníctvom číslcových tlačidiel. Kurzor sa automaticky presunie na CONFIRM PASSWORD (potvrdenie hesla).

CONFIRM PASSWORD (Potvrdenie hesla): Nové heslo potvrdíte opätovným vložením nového hesla. Ak je potvrdenie hesla neplatné, kurzor zostane na tomto riadku. Vložte teda nové heslo znovu a kurzor sa automaticky presunie na OK.

OK: Ak sa kurzor nachádza na tomto tlačidle, stlačte tlačidlo ENTER pre potvrdenie nastavenia.

Poznámka:

Ak zmeníte heslo, zmení sa aj heslo rodičovskej zámky.

Heslo z výroby je 1369 a je vždy aktívne, aj ak zmeníte heslo.

Menu Nastavenie vedľajšej jednotky

Picture (Obraz)

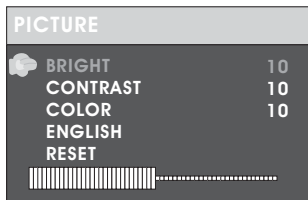

Brightness (Jas)

Nastavte jas obrazovky.

Contrast (Kontrast)

Nastavte kontrast.

Color (Farby)

Nastavte farby obrazovky.

English (Jazyk)

Nastavte jazyk OSD.

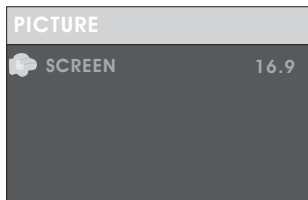

Screen (Obrazovka)

Nastavte pomer strán 16:9 alebo 4:3.

Technické údaje

Technické údaje prehrávača

Položka	Štandardné požiadavky	
Napájanie	100 – 240 V~ 50/60 Hz	
Príkion	< 15 W	
Prevádzková vlhkosť	5 % až 90 %	
Výstup	VIDEO VÝSTUP	1 Vrms (75 Ω)
	AUDIO VÝSTUP	1 Vrms (1 kHz, 0 dB)
	Audio	Reproduktory: 2 x 1 W, výstup na slúchadlá, koaxiálny výstup

SYSTÉM

Laser	Polovodičový laser, vlnová dĺžka 650 nm
Systém signálu	NTSC/PAL
Frekvenčná odozva	20 Hz do 20 kHz (1 dB)
Odstup signálu od šumu	Viac než 80 dB (iba konektory analógového výstupu ANALOGUE OUT)
Dynamický rozsah	Viac než 80 dB (DVD/CD)

Poznámka:

Dizajn a špecifikácia sa môžu zmeniť bez predchádzajúceho upozornenia.

Špecifikácia batérie

Výstup: 7,4 V.

Čas nabíjania/vybíjania

Štandardný čas nabíjania: 3 h – 4 h

Skladovacie a prevádzkové podmienky

1. Skladovacie podmienky	Teplota	Vlhkosť
6 mesiacov	-20 C – +45 C	65 ± 20%
1 týždeň	-20 C – +65 C	65 ± 20%

2. Prevádzkové podmienky	Teplota	Vlhkosť
Štandardné nabíjanie	0 C – +45 C	65 ± 20%
Štandardné vybíjanie	-20 C – +65 C	65 ± 20%

Udržiavanie a ošetrovanie prístroja

Pred kontaktovaním servisného technika si, prosím, prečítajte informácie v tejto kapitole.

- Chráňte prístroj pred údermi, pádmi a nárazmi.
- Minimálne počas záruky na prístroj odporúčame uložiť jeho prepravný kartón a použitý baliaci materiál. V prípade ďalšej prepravy prístroja zabalte prístroj tak, ako bol zabalený z výroby.
- Udržujte prístroj v čistote.
- V blízkosti prístroja nepoužívajte spreje a prchavé rozpúšťadlá.
- Neponechávajte prístroj dlhší čas v kontakte s gumou alebo plastmi - riziko vzniku náročne odstrániteľných škvŕn. Nepoužívajte v blízkosti prístroja prchavé látky, ako napr. prostriedky na ničenie hmyzu.
- Na čistenie prístroja používajte mäkkú handričku, v prípade väčšieho znečistenia môžete pretrieť handričkou zľahka navlhčenou vo vlažnom roztoku mierneho saponátu. Nepoužívajte riedidlá alebo rozpúšťadlá – môžu narušiť povrchovú úpravu skrinky prístroja.
- Po cca 1 000 prevádzkových hodinách prehrávača (podľa okolností aj skôr) odporúčame nechať prehrávač odborne prezrieť a vyčistiť.

Tento DVD prehrávač je vysoko moderné presné zariadenie. Ak sú optická snímacia šošovka a disková mechanika znečistené alebo opotrebované, môže dôjsť k zhoršeniu kvality obrazu. V závislosti od prevádzkového prostredia odporúčame vykonávať po každých 1 000 hodinách používania pravidelnú kontrolu a údržbu. Podrobné informácie vám oznámi najbližšie autorizované servisné stredisko.

Odstraňovanie problémov

Tipy na odstraňovanie problémov (všeobecné)

- Pred tým, než zavoláte do servisu, si, prosím, prečítajte túto kapitolu popisujúcu príznaky a riešenie problémov.

Nie je počuť žiadny zvuk alebo počuť skreslený zvuk:

- Skontrolujte, či je prístroj správne pripojený.
- Zaistite, aby bolo správne nastavenie vstupu na televízore a stereo systéme.

Nezobrazuje sa žiadny obraz:

- Skontrolujte, či je prístroj správne pripojený.
- Zaistite, aby bol vstup televízora nastavený na „video“.
- Skontrolujte, či je zapnutý LCD displej.

Nie je možné prehrávať disk:

- Došlo ku kondenzácii vlhkosti: počkajte približne 1 až 2 hodiny, než prehrávač vyschne.
- Tento prehrávač nedokáže prehrávať iné disky než disky DVD, MP3 a CD.
- Disk môže byť znečistený a môže vyžadovať vyčistenie.
- Zaistite, aby bol disk vložený stranou s potlačou obrátenou hore.

Nefunguje diaľkové ovládanie:

- Skontrolujte, či sú batérie vložené so správnou polaritou (+ a -).
- Batérie sú vybité: vymeňte ich za nové.
- Pri ovládaní prístroja nasmerujte diaľkový ovládač na senzor diaľkového ovládania.
- Odstráňte prekážky medzi diaľkovým ovládačom a senzorom diaľkového ovládania.
- Používajte diaľkový ovládač vo vzdialenosti max. 8 metrov od senzora diaľkového ovládania.

Nefunguje žiadne tlačidlo (na prístroji alebo diaľkovom ovládači):

- Vypnite prístroj a potom ho opäť zapnite. Alebo vypnite prístroj, odpojte sieťový napájací kábel a znovu ho pripojte. (Prehrávač môže nesprávne fungovať z dôvodu výboja blesku, statickej elektriny alebo niektorých iných vonkajších vplyvov.)
- **Batéria nefunguje**
Skontrolujte, či nie je batéria vybitá alebo nesprávne pripojená.

Tipy na odstraňovanie problémov (DVD)

Prehrávanie sa nespustí napriek tomu, že bol vybraný titul:

- Skontrolujte nastavenie položky „Rating“ (Úroveň ochrany).
- Zvuková stopa alebo jazyk titulkov nezodpovedajú voľbe pri počiatočnom nastavení:
- Ak zvuková stopa alebo jazyk titulkov na disku neexistujú, jazyk/ zvuk vybraný v začiatočnom nastavení nie je možné použiť.

Nezobrazujú sa žiadne titulky:

- Titulky sa zobrazujú iba v prípade diskov, ktoré ich obsahujú.

Jazyk alternatívnej zvukovej stopy (alebo titulkov) sa nepodarilo vybrať:

- Alternatívny jazyk nie je možné na diskoch, ktoré neobsahujú viac než jeden jazyk, vybrať.
- Na niektorých diskoch nie je možné alternatívny jazyk vybrať použitím tlačidla AUDIO alebo SUBTITLE. Skúste ho vybrať z ponuky disku DVD, ak je k dispozícii.

Nie je možné zmeniť uhol záberu:

- Táto funkcia je závislá od dostupnosti v softvéri. Aj v prípade, že je na disku zaznamenaných viac uhlov záberu, môžu byť tieto uhly záberu k dispozícii len pre určité scény.

Pokyny pre správnu likvidáciu výrobku

POKYNY A INFORMÁCIE O ZAOBCHÁDZANÍ S POUŽITÝM OBALOM

Použitý obalový materiál odložte na miesto určené obcou na ukladanie odpadu.

LIKVIDÁCIA POUŽITÝCH ELEKTRICKÝCH A ELEKTRONICKÝCH ZARIADENÍ



Tento symbol na produktoch alebo v sprievodných dokumentoch znamená, že použité elektrické a elektronické výrobky nesmú byť pridané do bežného komunálneho odpadu. Pre správnu likvidáciu, obnovu a recykláciu odovzdajte tieto výrobky na určené zberné miesta. Alternatívne v niektorých krajinách Európskej únie alebo v iných európskych krajinách môžete vrátiť svoje výrobky miestnemu predajcovi pri kúpe ekvivalentného nového produktu. Správnou likvidáciou tohto produktu pomôžete zachovať cenné prírodné zdroje a napomáhate prevencii potenciálnych negatívnych dopadov na životné prostredie a ľudské zdravie, čo by mohli byť dôsledky nesprávnej likvidácie odpadov. Ďalšie podrobnosti si vyžiadajte od miestneho úradu alebo najbližšieho zberného miesta. Pri nesprávnej likvidácii tohto druhu odpadu môžu byť v súlade s národnými predpismi udelené pokuty.

Pre podnikové subjekty v krajinách Európskej únie

Ak chcete likvidovať elektrické a elektronické zariadenia, vyžiadajte si potrebné informácie od svojho predajcu alebo dodávateľa.

Likvidácia v ostatných krajinách mimo Európskej únie

Tento symbol je platný v Európskej únii. Ak chcete tento výrobok zlikvidovať, vyžiadajte si potrebné informácie o správnom spôsobe likvidácie od miestnych úradov alebo od svojho predajcu.



Tento výrobok spĺňa všetky základné požiadavky smerníc EÚ, ktoré sa naň vzťahujú.

Zmeny v texte, dizajne a technických špecifikáciách sa môžu meniť bez predchádzajúceho upozornenia a vyhradzuje si právo na ich zmenu.

Čeština je pôvodná verzia.

Adresa výrobcu: FAST ČR, a.s., Černokostelecká 1621, CZ-251 01 Říčany

SENCOR®

SK Záručné podmienky

Záručný list nie je súčasťou balenia zariadenia.

Predávajúci poskytuje kupujúcemu na výrobok 24 mesiacov záruku od jeho prevzatia kupujúcim. Záruka sa poskytuje ďalej za nižšie uvedených podmienok. Záruka sa vzťahuje iba na spotrebný tovar predaný spotrebiteľovi na bežné domáce použitie. Práva zo zodpovednosti za chyby (reklamácie) môže kupujúci uplatniť buď u predávajúceho, u ktorého bol výrobok zakúpený alebo v nižšie uvedenom autorizovanom servise. Kupujúci je povinný reklamáciu uplatniť bez zbytočného odkladu, aby nedochádzalo ku zhoršeniu chyby, najneskôr však do konca záručnej doby. Kupujúci je povinný pri reklamacii spolupracovať pri overení existencie reklamovanej chyby. Do reklamačného procesu sa prijíma iba kompletný a z dôvodu dodržania hygienických predpisov neznečistený výrobok. V prípade oprávnenej reklamácie sa záručná doba predlžuje o dobu od okamžiku uplatnenia reklamácie do okamžiku prevzatia opraveného výrobku kupujúcim, kedy je kupujúci po skončení opravy povinný výrobok prevziať. Kupujúci je povinný preukázať svoje práva reklamovať (doklad o zakúpení výrobku, záručný list, doklad o uvedení výrobku do prevádzky).

Chyby, na ktoré boli poskytnuté zľavy:

- opotrebenia a poškodenia vzniknuté bežným užívaním výrobku;
- poškodenie výrobku v dôsledku neodbornej či nesprávnej inštalácie, použitie výrobku v rozpore s návodom na použitie s platnými právnymi predpismi a všeobecne známymi a obvyklými spôsobmi používania, v dôsledku použitia výrobku za iným účelom, než na ktorý je určený;
- poškodenie výrobku v dôsledku zanedbanej alebo nesprávnej údržby;
- poškodenie výrobku spôsobené jeho znečistením, nehodou a zásahom vyššej moci (živelná udalosť, požiar, vniknutie vody);
- chyby funkčnosti výrobku spôsobené nevhodnou kvalitou signálu, rušivým elektromagnetickým poľom a pod.;
- mechanické poškodenie výrobku (napr. zlomenie gombíka, pád);
- poškodenie spôsobené použitím nevhodných médií, náplní, spotrebného materiálu (batérie) alebo nevhodnými prevádzkovými podmienkami (napr. vysoké teploty v okolí, vysoká vlhkosť prostredia, otrasy);
- poškodenie, úpravu alebo iný zásah do výrobku spôsobený neoprávnenou alebo neautorizovanou osobou (servisom) prípady, keď kupujúci pri reklamacii nepreukáže oprávnenosť svojich práv (kedy a kde reklamovaný výrobok zakúpil);
- prípady, keď sa údaje v predložených dokladoch líšia od údajov uvedených na výrobku;
- prípady, keď reklamovaný výrobok sa nesorozňuje s výrobkom uvedeným v dokladoch, ktorými kupujúci preukazuje svoje práva reklamovať (napr. poškodenie výrobného čísla alebo záručnej plombu prístroja, prepísované údaje v dokladoch).

Gestor servisu na SK:

FAST PLUS, Na Pántoch 18, 831 06 Bratislava; tel: 02 49 1058 53-54

Viac informácií nájdete na www.sencor.sk.