

SENCOR®

SCT 6011DBMR



User's manual

Návod k obsluze

Návod na obsluhu

Használati útmutató

Instrukcja obsługi

CAR RADIO RECEIVER / MP3 PLAYER

RADIOPŘIJÍMAČ/MP3 PŘEHRÁVAČ DO AUTA

RÁDIOPRJÍMAČ/MP3 PREHRÁVAČ DO AUTA

AUTÓRÁDIÓ/MP3 LEJÁTSZÓ

RADIOODTWARZACZ SAMOCHODOWY Z MP3

EN CZ SK HU PL

POPIS OVLÁDACIEHO PANELA

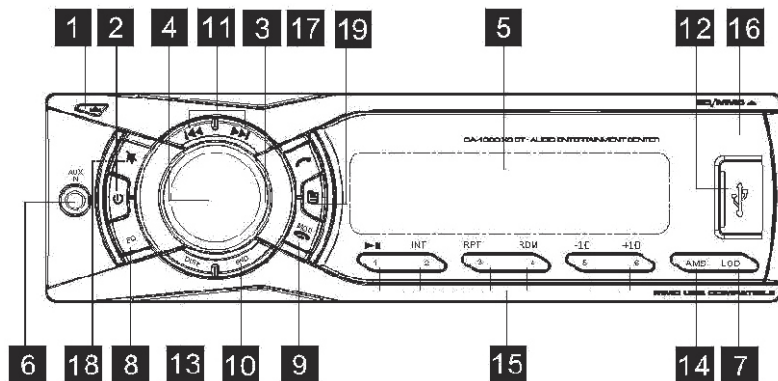

1. Tlačidlo uvoľnenia
2. Tlačidlo Power (Napájanie)
3. Ovládač Volume (Hlasitosť)
4. Nastavenie zvukových charakteristík
5. LCD displej
6. AUX IN (Externý vstup)
7. Tlačidlo Loud (Hlasitosť)
8. Tlačidlo EQ (Ekvalizér)
9. Prepínač Mode (Režim)/Tlačidlo Hang up (Zavesiť) (AM/FM – DAB – Bluetooth – USB – SD – AUDIO IN)
10. Tlačidlo Band (Pásmo)
11. Ladenie/Výber stôp
12. Port USB
13. Tlačidlo Disp (Displej)
14. Stanica na predvoľbách/AMS
15. Tlačidlo čísla
16. Snímač diaľkového ovládania
17. Tlačidlo Telephone (Telefón)
18. Tlačidlo Mute (Stlmenie zvuku)
19. Tlačidlo Menu

INŠTALÁCIA

- Pred finálnou inštaláciou pripojte dočasne vodiče a uistite sa, že všetko funguje správne.
- Na zaistenie správnej inštalácie používajte iba diely, dodávané k prístroju. Použitie neschválených dielov môže spôsobiť poruchu.
- Aby zostala záruka platná, musí byť táto položka nainštalovaná autorizovaným predajcom.
- Nainštalujte tento prístroj tak, aby neprekážal vodičovi a aby v prípade náhleho zastavenia (napríklad v núdzi) nemohol zraniť pasažiera.
- Vyvarujte sa inštalácie prístroja do miest, kde by mohol byť vystavený vysokým teplotám (priame slnečné svetlo, horúci vzduch, kúrenie a pod.), prachu, nečistotám alebo nadmerným vibráciám.
- Pred inštaláciou prístroja odstráňte čelný panel.

PREDNÁ/ZADNÁ MONTÁŽ DIN

Tento prístroj je možné správne nainštalovať buď spredu (tradičná predná montáž DIN), alebo zozadu (zadná montáž DIN pomocou závitových otvorov na skrutky po stranách rámu prístroja).

Podrobnosti nájdete na nasledujúcich obrázkoch s metódami inštalácie A a B.

- **PREDNÁ MONTÁŽ DIN (metóda A)**
Inštalácia prístroja

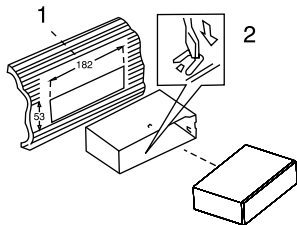

1. Palubná doska
 2. Držiak
- Po vložení polovičné objímky do palubnej dosky vyberte podľa hrúbky materiálu palubnej dosky príslušné prichytky a ohnite ich dovnútra na zaistenie držiaka na svojom mieste.

Vybratie prístroja

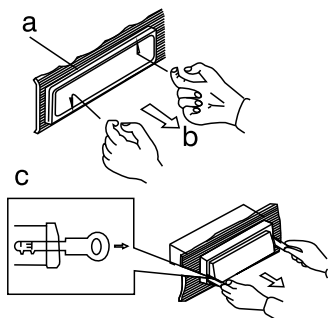

- a. Rám
- b. Vložte prsty do drážky v prednej časti rámu a vytiahnutím vyberte rám. (Pri opätovnom pripieňovaní rámu nasmerujte stranu s drážkou dole a pripievajte ju.)
- c. Vložte páčky dodávané k prístroju do drážok po oboch stranách prístroja, ako je uvedené na obrázku, tak, aby zacvakli. Vytiahnutím páčok môžete vybrať prístroj z palubnej dosky.

- **ZADNÁ MONTÁŽ DIN (metóda B)**

Inštalácia pomocou otvorov na skrutky po stranách prístroja.

Pripevnenie prístroja k továrenskému držiaku na montáž rádia.

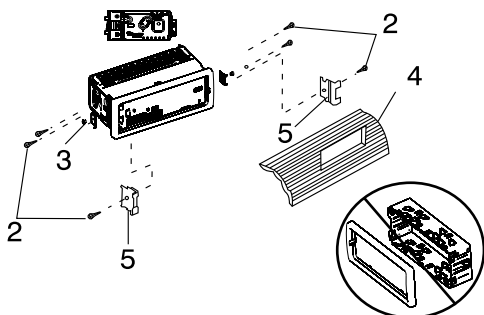

1. Vyberte polohu, v ktorej sú vyrovnané (zapadajú) otvory na skrutky konzoly a otvory na skrutky hlavnej jednotky a pritiahnite skrutky na 2 miestach na každej strane.
2. Skrutka
3. Továrenský držiak na montáž rádia.
4. Palubná doska alebo konzola
5. Háčik (odstráňte tento diel)

Poznámka: montážny box, vonkajší redukčný krúžok a polovičná objímka sa pri inštalácii metódou B nepoužívajú.

2. ODNÍMATEĽNÝ OVLÁDACÍ PANEL (OOP)

Odstránenie odnímateľného ovládacieho panelu (OOP).

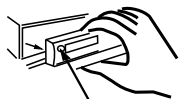

TLAČIDLO NA UVOĽNENIE PANELU

1. Vypnite napájanie
2. Stlačte tlačidlo uvoľnenia OOP
3. Vyberte OOP

Pripevnenie OOP

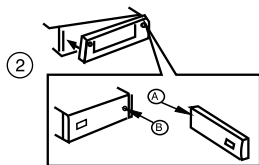

1. Pripevnite panel najprv na pravej strane tak, aby sa bod B na hlavnej jednotke dotýkal bodu A na OOP (ako je uvedené na obrázku).
2. Potom zatlačte ľavú stranu OOP do hlavnej jednotky tak, aby ste počuli zacvaknutie.

UPOZORNENIE

- NEVKLADAJTE OOP z ľavej strany. Inak môže dôjsť k jeho poškodeniu.
- OOP sa môže ľahko poškodiť otrasmi. Po jeho odstránení ho uložte do ochranného puzdra a dávajte pozor, aby nespadol na zem alebo nebol vystavený silným nárazom.
- Keď stlačíte tlačidlo uvoľnenia a OOP je uvoľnený, vibrácie auta môžu spôsobiť jeho pád na zem. Aby nedošlo k poškodeniu OOP, vždy ho po odstránení uložte do ochranného puzdra.
- Zadný konektor spájajúci hlavnú jednotku s OOP je extrémne dôležitý diel. Dávajte pozor, aby nedošlo k jeho poškodeniu tlakom prstov, pera, skrutkovača a pod.

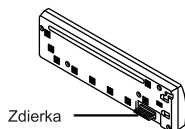

Poznámka:

Ak je OOP znečistený, zotrite nečistoty výhradne pomocou jemnej a suchej handričky. A pomocou vatovej tyčinky namočenej do izopropylalkoholu očistíte zdierku na zadnej strane OOP

ELEKTRICKÉ PRIPOJENIE

- a. Uistite sa, že vaša autobatéria má napätie 12 V (6 uzáverov plniaceho hrdla) a používa systém uzemnenia záporného pólu (ak nie, bude nevyhnutný konvertor).
- b. Pred začatím zapájania vodičov odpojte zdroj energie vybratím poistky z poistkovej skrine.
- c. Pripojte napájací vodič k jednej z extra svoriek poistkovej skrine.
- d. Pripojte čierny uzemňovací vodič ku kovovej časti automobilu. Je dôležité vytvoriť dobrý kontakt.
- e. Podľa obrázka urobte ďalšie zapojenie vodičov.
- f. Ak nemá váš automobil konektor ISO, môžete ho kúpiť v akomkoľvek obchode s auto príslušenstvom.

Poznámky: NESPRÁVNE ZAPOJENIE VODIČOV ALEBO PREVÁDZKA ZNAMENAJÚ UKONČENIE ZÁRUKY NA PRÍSTROJ.

(ZADNÁ STRANA JEDNOTKY DO AUTOMOBILU) POISTKA

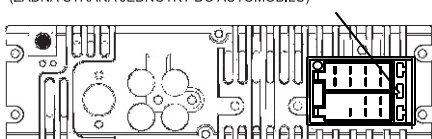

Výmena poistky:

Ak chcete vymeniť poistku, vytiahnite pretavenú poistku zo zdierky. Vložte novú poistku s rovnakými menovitými parametrami

ZÁKLADNÉ OVLÁDANIE

TLAČIDLO POWER ON/OFF (ZAPNUTIE/VYPNUTIE NAPÁJANIA) (⏻)

Na zapnutie prístroja stlačte tlačidlo POWER alebo akékoľvek iné tlačidlo v prednej časti rádia. Ďalším stlačením tlačidla POWER prístroj vypnete.

TLAČIDLO MENU

Stlačte tlačidlo MENU na navigáciu položkami menu (RDS on/off (RDS zapnuté/vypnuté) • PTY (Typ programu) • AF on/off (Alternatívne frekvencie zapnuté/vypnuté) • TA on/off (Dopravné hlásenie zapnuté/vypnuté) • CT on/off (Prenos času a dát zapnuté/vypnuté) • LOC on/off (Lokálne ladenie zapnuté/vypnuté) • AREA europe/asia/Mideast/aust/usa (Oblasť Európa/Ázia/Stredný východ/Austrália/USA) • DISCON bluetooth • CLK display (Zobrazenie hodín) • 24h/12h • BEEP on/off (Zvuková signalizácia zapnuté/vypnuté)) a po zobrazení požadovanej položky menu nastavte ovládačom Volume vybranú funkciu:

Počas normálneho počúvania (nie je zobrazené MENU) ovláda opakované stlačenie otočného ovládača tieto funkcie

- **VOLUME (VOL) (Hlasitosť) -> BASS (BAS) (Hĺbky) -> TREBLE (TRE) (Výšky) -> BALANCE (BAL) (Vyváženie ľavý/pravý) -> FADER (FAD) (Vyváženie predný/zadný) -> SUB-W (on/off) (Zapnutie/Vypnutie subwoofera)**

Otočením ovládača Volume nastavte počas 3 sekúnd požadovanú úroveň.

- LOC/DXMODE (Režim LOC/DX)

Pomocou tohto režimu môžete prepínať medzi režimom ladenia Local (Miestne) a Distant (Diaľkové – DX). Miestny režim vylepšuje príjem v niektorých oblastiach, kde je signál príliš silný.

- BEEP MODE (BEEP ON / OFF) (Režim zvukovej signalizácie – zapnuté/vypnuté)

BEEP OFF (Zvuková signalizácia vypnutá): zákaz počutelného tónu pípnutia pri prístupe k akejkoľvek funkcii. BEEP ON (Zvuková signalizácia zapnutá): povolenie počutelného tónu pípnutia.

EQ BUTTON (PRESET EQUALIZER) (Tlačidlo prednastaveného ekvalizéra)

FLAT (off) (Nemenný/vypnuté) -> POP -> USER (Používateľ) -> TECHNO -> ROCK – CLASSIC (Klasika) -> JAZZ -> VOCAL (Hlas)

V režime vypnutého DSP bude prednastavený ekvalizér ovládaný nastavením Bass/Treble (Hĺbky/Výšky).

TLAČIDLO LOUD (Hlasitosť)

Ovládač LOUDNESS používajte na zvýšenie výstupu hĺbok.

TLAČIDLO TELEPHONE (Telefón)

Stlačte toto tlačidlo na prijatie hovoru.

Počas hovoru stlačte a podržte na prenos hovoru.

TLAČIDLO HANDS UP (Zavesiť)

Stlačte toto tlačidlo na zamietnutie/ukončenie hovoru.

SUB-WOOFER ON/OFF (Subwoofer zapnuté/vypnuté)

Stlačte tlačidlo SELECT a podržte ho min. 3 sekundy na aktiváciu alebo vypnutie subwoofera (zapnutie/vypnutie subwoofera je voľiteľná funkcia)

- PREPÍNANIE MEDZI FREKVENCIOU LATIN A EURÓPA

V režime rádio stlačte tlačidlo MENU a podržte ho, kým sa nezobrazí „LATIN“ alebo „AREA EUR“ (Oblasť Európa). Otočením ovládača Volume prepnite medzi frekvenciou LATIN a Európa. Počkajte približne 3 – 4 sekundy, kým sa neobnoví aktuálne menu frekvencie alebo stlačte akékoľvek tlačidlo na pokračovanie v prevádzke. Po každom výbere požadovanej frekvencie oblasti sa frekvencia a krok ladenia automaticky prepnú na príslušné nastavenia.

TLAČIDLO MOD (Režim)

- Stlačte toto tlačidlo na výber rôznych zdrojov v nasledujúcom poradí:

- A) Režim Rádio (AM/FM)
- B) Režim DAB
- C) BT AUDIO (Bluetooth)
- D) Prehrávanie USB
- E) Prehrávanie SD
- F) AUDIO VSTUP (AUX)

PREDNÝ VSTUP AUX

Pripojte externé zariadenie k 3,5 mm konektoru na prednom paneli a potom stlačením tlačidla Mode vyberte režim AUDIO IN (Audio vstup). Stlačte znovu tlačidlo Mode na zrušenie tohto režimu a návrat o predchádzajúceho režimu.

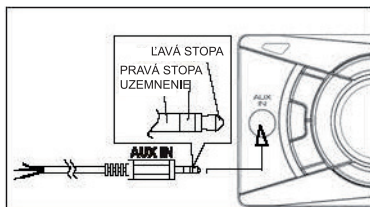

TLAČIDLO DISP (Displej)

Stlačte raz tlačidlo DISP na zobrazenie aktuálneho stavu prehrávania (napr. frekvencie rádia/AUX/Informácie o hudbe (uplynutý čas a ID3) pri prehrávaní USB/SD-MMC).

- Počas prehrávania USB/SD-MMC sa postupne zobrazí uplynutý čas a ID3 tag aktuálnej stopy.

TLAČIDLO AUTO MEMORY STORE (AMS) (Automatické uloženie do pamäte)

AUTO MEMORY STORE (Automatické uloženie do pamäte): Stlačte tlačidlo AMS na otvorenie režimu Auto Store (Automatické uloženie do pamäte) – táto funkcia automaticky prehľadá aktuálne pásmo a uloží do 6 pamäťových predvolieb 6 najsilnejších staníc. Na ukončenie funkcie automatického ukladania a prehľadávanie stlačte znovu tlačidlo AMS.

TLAČIDLO TUNING UP / DOWN (Ladenie hore/dole) (◀◀▶▶)

Stlačte toto tlačidlo na vyhľadanie staníc rádia.

TLAČIDLO BAND (Pásmo)

Stlačte toto tlačidlo na prepínanie medzi pásmami FM1, FM2, FM3, MW1, MW2 (AM).

TLAČIDLO RESET (Resetovanie)

Tlačidlo RESET je umiestnené na prednom paneli (ako je uvedené na obrázku). Na aktiváciu ho kolmo stlačte pomocou guľkového pera alebo kovového predmetu. Tlačidlo Reset sa aktivuje z nasledujúcich dôvodov:

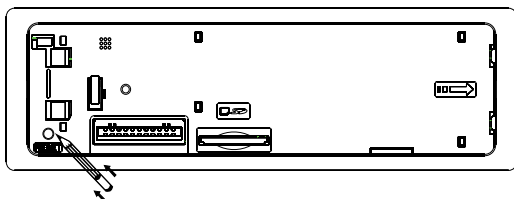

- Počítačová inštalácia prístroja po dokončení zapojenia vodičov.
 - Žiadne tlačidlo funkcie nereaguje na stlačenie.
 - Symbol chyby zobrazený na displeji.
- Poznámka:** Ak tento prístroj nefunguje po resetovaní správne, namočte, prosím, vatovú tyčinku do izopropylalkoholu a očistite zdiereku na zadnej strane ovládacieho panelu.

PANEL Z TEKUTÝCH KRYŠTÁLOV (LCD)

LCD panel zobrazuje frekvenciu, čas a aktivované funkcie.

POZNÁMKA:

Pre LCD panely je charakteristické, že LCD panel vystavený dlhý čas nízkym teplotám sa bude rozsvetovať pomalšie, než za normálnych podmienok a viditeľnosť číslíc na LCD displeji sa môže v tomto prípade mierne zhoršiť. Po obnovení normálnej teploty sa obnoví normálna čitateľnosť LCD displeja.

TLAČIDLÁ PREDVOLIEB STANÍC (M1-M6)

Pomocou tlačidiel M1-M6 môžete uložiť a vyvolať šesť predvolieb staníc rádia

ULOŽENIE STANICE:

- 1) vyberte pásmo (v prípade potreby)
- 2) pomocou tlačidla ladenia hore/dole vyberte stanicu
- 3) aspoň 2 sekundy podržte tlačidlo predvoľby, pod ktorou chcete uložiť stanicu. Číslo predvoľby sa zobrazí na displeji sprevádzané zvukom pípnutia.

VYVOLANIE STANICE:

- 1) vyberte pásmo (v prípade potreby)
- 2) stlačte krátko tlačidlo predvoľby na vyvolanie uloženej stanice.

OVLÁDANIE V REŽIME MP3/SD/USB

M1) TLAČIDLO PLAY/PAUSE AND FIRST TRACK (Prehrávanie/Pauza a Prvá stopa)

Stlačte krátko toto tlačidlo na pozastavenie prehrávania MP3; stlačte ho znovu na zrušenie pauzy.

M2) TLAČIDLO INTRO SCAN (Prehľadávanie začiatkov)

Stlačte toto tlačidlo na výber funkcie Intro Scan (Prehľadávanie začiatkov), ktorá postupne prehráva prvých 10 sekúnd každej stopy tak dlho, kým toto tlačidlo znovu nestlačíte – potom sa obnoví normálne prehrávanie aktuálnej stopy.

M3) TLAČIDLO REPEAT (Opakovanie)

Stlačením tohto tlačidla aktivujete funkciu Repeat (Opakovanie) v nasledujúcom poradí:

Repeat On (Opakovanie zapnuté) → Repeat Off (Opakovanie vypnuté)

M4) TLAČIDLO RANDOM PLAY (Náhodné prehrávanie)

Keď je vybraný režim náhodného prehrávania, stopy sa prehrávajú v náhodnom poradí; na zrušenie režimu náhodného prehrávania stlačte toto tlačidlo ešte raz.

M5/6) TLAČIDLO TRACK UP AND TRACK DOWN (Predchádzajúca a ďalšia stopa) (-10/+10)

V režime normálneho prehrávania stlačte na max. 1 sekundu tlačidlo Track Up (Ďalšia stopa) na preskočenie prehrávania na ďalšiu stopu, alebo stlačte na max. 1 sekundu tlačidlo Track Down (Predchádzajúca stopa) na návrat na začiatok aktuálnej stopy; na skok na predchádzajúcu stopu stlačte toto tlačidlo ešte raz.

Keď ktorékoľvek z týchto tlačidiel stlačíte na dlhšie než 1 sekundu, MP3 prehrávač aktivuje režim Cue/Review (Vyhľadávanie dopredu/dozadu s príposluchom), čo je indikované bližajúcim číslom stopy na LCD displeji. Keď stlačenie tohto tlačidla uvoľníte, obnoví sa normálne prehrávanie.

OVLÁDANIE V REŽIME MMC/SD KARTA A USB ZARIADENIE

SPUSTENIE REŽIMU USB ZARIADENIA

1. Konektor USB je dostupný na mieste uvedenom na obrázku 1. (R1)
2. Pripojte USB jednotku / Prepnite prístroj do režimu USB PREHRÁVANIE stlačením tlačidla MODE, ako je uvedené na obrázku 2 (R2) – na displeji sa zobrazí READING (Načítanie) na indikáciu správneho pripojenia USB jednotky/zariadenia a začatie sťahovania.
3. Funkcie na prehrávanie súborov na USB sú rovnaké ako pri normálnom prehrávaní súborov MP3.

Varovanie: Nadmerná hmotnosť alebo veľkosť USB jednotky/zariadenia môže spôsobiť trvalé a závažné poškodenie prístroja a znemožniť prístup k tlačidlám na prednom paneli. Na zamedzenie možnému poškodeniu použite predžvovací kábel (dodávaný výrobcom USB zariadenia) na pripojenie ku konektoru USB.

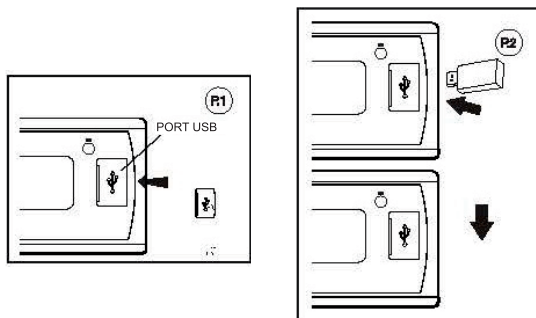

ZASTAVENIE PREHRÁVANIA Z USB

1. USB jednotka/zariadenie sa odpojí a prístroj ukončí prehrávanie.
Alebo môžete použiť tlačidlo Mode na prepnutie do iného režimu.
2. Tlačidlo Mode môžete použiť na výber režimu USB (iba ak je USB jednotka/zariadenie pripojené k prístroju) alebo akéhokoľvek iného režimu v akomkoľvek režime.

ŠPECIFIKÁCIE USB

- * PODPORA USB FLASH S MAX. KAPACITOU 32 GB
- * PODPORA MAX. 9 999 SKLADIEB
- * PODPORA ZARIADENIA USB 1.1
- * PODPORA ZARIADENIA USB 2.0 (PRENOSOVÁ RÝCHLOSŤ ROVNAKÁ AKO VO VERZII 1.1)
- * SPRÁVCA SÚBOROV: FAT12/FAT16/FAT32
- * DODÁVANÝ PRÚD: MAX. 500 mA

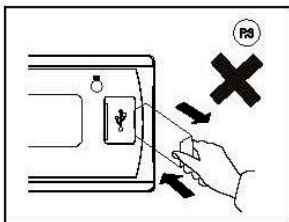

UPOZORNENIE

1. USB zariadenie odopájajte od prístroja opatrne, nadmerná sila môže spôsobiť trvalé a vážne poškodenie prístroja a USB jednotky/zariadenia.

KOMPATIBILITA

Z dôvodu rýchlo sa meniacich technológií nemusí byť tento prístroj kompatibilný so všetkými USB jednotkami/zariadeniami obsahujúcimi najmodernejšie technológie, najmä však s tými, ktoré vyžadujú inštaláciu ovládačov. Vyberte vždy USB jednotku/zariadenie kompatibilné s týmto prístrojom.

POZNÁMKA:

Tento prístroj nie je kompatibilný s prenosnými pevnými diskami.

SPUSTENIE REŽIMU SD

1. Slot microSD karty je umiestnený za predným panelom, ako je uvedené na obrázku (P4).
2. Vložte microSD kartu do slotu karty správnym smerom tak, aby ste počuli zacvaknutie.
3. Opakovaným stlačením tlačidla MODE vyberte režim SD PREHRÁVANIE.
4. Funkcie na prehrávanie súborov na SD karte sú rovnaké ako pri normálnom prehrávaní súborov MP3.

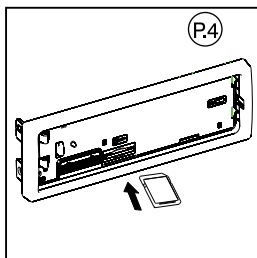

ZASTAVENIE PREHRÁVANIA Z SD KARTY

1. Zatlačením na koniec SD karty vysuňte SD kartu. Vyberte SD kartu.
2. Tlačidlo Mode môžete použiť na výber režimu SD (iba ak je SD karta pripojená k prístroju) alebo akéhokoľvek iného režimu v akomkoľvek režime.

ŠPECIFIKÁCIE SD/MMC

- * PODPORA SD/MMC KARTY S MAX. KAPACITOU 32 GB
- * PODPORA MAX. 9 999 SKLADIEB
- * SPRÁVCA SÚBOROV, PODPORA FAT12, FAT16, FAT32

UPOZORNENIE

2. Zaistite, prosím, aby bola microSD karta vložená so správnym smerom/oriéntáciou, ako je uvedené na obrázku 6 (R5). Nesprávne vloženie môže spôsobiť trvalé vážne poškodenie prístroja a microSD karty.

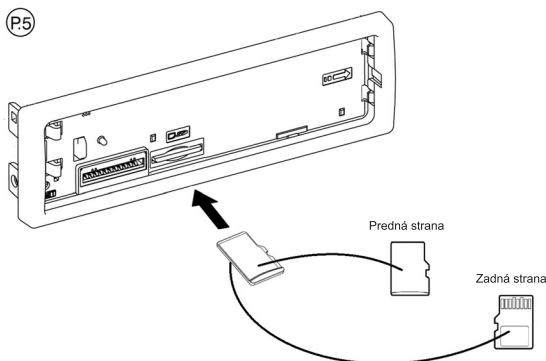

OVLÁDANIE V REŽIME BLUETOOTH

Komunikácia

1. Opakovaným stlačením tlačidla MODE vyberte režim BT zdroja zvuku. Na displeji sa zobrazí správa „NODEVICE“ (Žiadne zariadenie). Zapnite funkciu Bluetooth na mobilnom telefóne používateľa a ako názov Bluetooth vyberte „SCT 6011DBMR“
2. Počkajte na dokončenie spárovania a pripojenie. Po úspešnom pripojení mobilného telefónu používateľa cez Bluetooth sa na displeji prístroja zobrazí „PAIRED“ (Spárované).

Ovládanie

1. Prichádzajúce telefónne čísla sa budú zobrazovať na LCD displeji. Na prijatie hovoru stlačte zeleno označené tlačidlo a po dokončení hovoru stlačte červeno označené tlačidlo na zavesenie.
2. Keď telefón prehráva hudbu, nastavte panel na BT MUSIC (BT hudba) a zapnite režim Bluetooth hudba – prístroj bude prehrávať hudbu uloženú v mobilnom telefóne (poznámka: niektoré mobilné telefóny funkciu BT a režim Bluetooth Music nepodporujú).

POČÚVANIE DIGITÁLNEHO ZVUKOVÉHO VYSIELANIA (DAB)

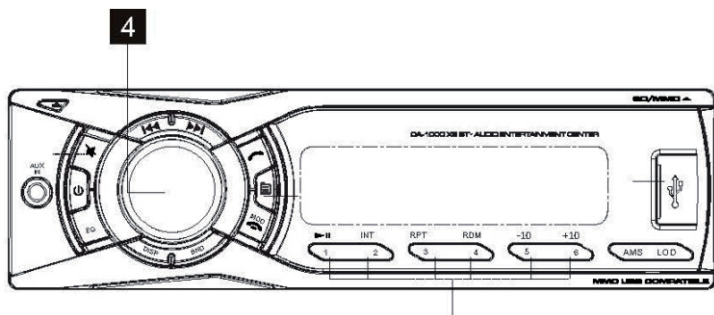

- Podržte približne 2 sekundy na uloženie aktuálnej stanice do pamäte.
- Krátko stlačte na vyvolanie uloženej stanice.

1. Opakovaným stlačením tlačidla MOD na hlavnej jednotke vyberte DAB.
2. V režime DAB stlačte tlačidlo Enter (4) na nastavenie prehľadávania.
3. Stlačte opakovane tlačidlo ◀◀/▶▶, kým sa nezobrazí požadovaný kanál/frekvencia.

Položka	Voliteľné nastavenie – stlačenie tlačidla MODE
SCAN ←	Stlačte tlačidlo (4) na potvrdenie – systém vyhľadá všetky dostupné stanice DAB a naladí vysielanie prvej stanice.
RESET ←	Stlačte tlačidlo (4) na potvrdenie – 18 najsilnejších staníc vybraného pásma DAB 1, 2, 3 sa ručne uloží.
12V	<ul style="list-style-type: none"> ■ ANTENNA OFF (Anténa vypnutá): Vyberte, keď používate DAB anténu bez zosilňovača. ■ ANTENNA12V (Anténa 12 V): Vyberte, keď používate DAB anténu so zosilňovačom (12 V).

DAB ANTÉNA (NIE JE SÚČASŤOU PRÍSLUŠENSTVA)

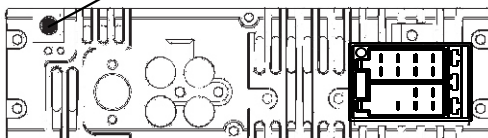

(ZADNÁ STRANA JEDNOTKY DO AUTOMOBILU)

TECHNICKÉ ÚDAJE

RÁDIO

FM

Frekvenčný rozsah	87,5 – 107,9 MHz (USA) 87,5 – 108,0 MHz (EUR)
Použiteľná citlivosť	Lepšia než 10 dB pri odstupe signál/šum 30 dB
Odstup stereo kanálov	35 dB pri 1 kHz
Odstup signál/šum	50 dB

AM (MW)

Frekvenčný rozsah	530 – 1 710 kHz (USA) 522 – 1 620 kHz (EUR)
Použiteľná citlivosť	Lepšia než 45 dB
Odstup signál/šum	40 dB

DAB

Frekvenčný rozsah:	174,928 MHz až 239,200 MHz
Použiteľná citlivosť:	<- 93 dB
Odstup stereo kanálov:	50 dB
Odstup signál/šum:	65 dB

VŠEOBECNÉ

Zdroj energie	DC (jednosm.) 11 – 14 V
Polarita	Uzemnený záporný pól
Impedancia reproduktora	4 Ω
Výstupný výkon	50 W × 4

POZNÁMKA:

Technické údaje sa môžu zmeniť bez predchádzajúceho upozornenia.

POKYNY A INFORMÁCIE O ZAOBCHÁDZANÍ S POUŽITÝM OBALOM

Použitý obalový materiál odložte na miesto určené obcou na ukladanie odpadu.

LIKVIDÁCIA POUŽITÝCH ELEKTRICKÝCH A ELEKTRONICKÝCH ZARIADENÍ



Tento symbol na produktoch alebo v sprievodných dokumentoch znamená, že použité elektrické a elektronické výrobky nesmú byť pridané do bežného komunálneho odpadu. Pre správnu likvidáciu, obnovu a recykláciu odovzdajte tieto výrobky na určené zberné miesta. Alternatívne v niektorých krajinách Európskej únie alebo v iných európskych krajinách môžete vrátiť svoje výrobky miestnemu predajcovi pri kúpe ekvivalentného nového produktu. Správnou likvidáciou tohto produktu pomôžete zachovať cenné prírodné zdroje a napomáhate prevencii potenciálnych negatívnych dopadov na životné prostredie a ľudské zdravie, čo by mohli byť dôsledky nesprávnej likvidácie odpadov. Ďalšie podrobnosti si vyžiadajte od miestneho úradu alebo najbližšieho zberného miesta. Pri nesprávnej likvidácii tohto druhu odpadu môžu byť v súlade s národnými predpismi udelené pokuty.

Pre podnikové subjekty v krajinách Európskej únie

Ak chcete likvidovať elektrické a elektronické zariadenia, vyžiadajte si potrebné informácie od svojho predajcu alebo dodávateľa.

Likvidácia v ostatných krajinách mimo Európskej únie

Tento symbol je platný v Európskej únii. Ak chcete tento výrobok zlikvidovať, vyžiadajte si potrebné informácie o správnom spôsobe likvidácie od miestnych úradov alebo od svojho predajcu.



Tento výrobok spĺňa všetky základné požiadavky smerníc EÚ, ktoré sa naň vzťahujú.

Zmeny v texte, dizajne a technických špecifikáciách sa môžu meniť bez predchádzajúceho upozornenia a vyhradzuje si právo na ich zmenu.

SENCOR®

SK Záručné podmienky

Záručný list nie je súčasťou balenia zariadenia.

Predávajúci poskytuje kupujúcemu na výrobok 24 mesiacov záruku od jeho prevzatia kupujúcim. Záruka sa poskytuje ďalej za nižšie uvedených podmienok. Záruka sa vzťahuje iba na spotrebný tovar predaný spotrebiteľovi na bežné domáce použitie. Práva zo zodpovednosti za chyby (reklamácie) môže kupujúci uplatniť buď u predávajúceho, u ktorého bol výrobok zakúpený alebo v nižšie uvedenom autorizovanom servise. Kupujúci je povinný reklamáciu uplatniť bez zbytočného odkladu, aby nedochádzalo ku zhoršeniu chyby, najneskôr však do konca záručnej doby. Kupujúci je povinný pri reklamacii spolupracovať pri overení existencie reklamovanej chyby. Do reklamačného procesu sa prijíma iba kompletný a z dôvodu dodržania hygienických predpisov neznečistený výrobok. V prípade oprávnenej reklamácie sa záručná doba predlžuje o dobu od okamžiku uplatnenia reklamácie do okamžiku prevzatia opraveného výrobku kupujúcim, kedy je kupujúci po skončení opravy povinný výrobok prevziať. Kupujúci je povinný preukázať svoje práva reklamovať (doklad o zakúpení výrobku, záručný list, doklad o uvedení výrobku do prevádzky).

Záruka sa nevzťahuje na:

- chyby, na ktoré boli poskytnuté zľavy;
- opotrebenia a poškodenia vzniknuté bežným užívaním výrobku;
- poškodenie výrobku v dôsledku neodbornej či nesprávnej inštalácie, použitie výrobku v rozpore s návodom na použitie s platnými právnymi predpismi a všeobecne známymi a obvyklými spôsobmi používania, v dôsledku použitia výrobku za iným účelom, než na ktorý je určený;
- poškodenie výrobku v dôsledku zanedbanej alebo nesprávnej údržby;
- poškodenie výrobku spôsobené jeho znečistením, nehodou a zásahom vyššej moci (živelná udalosť, požiar, vniknutie vody);
- chyby funkčnosti výrobku spôsobené nevhodnou kvalitou signálu, rušivým elektromagnetickým poľom a pod.;
- mechanické poškodenie výrobku (napr. zlomenie gombíka, pád);
- poškodenie spôsobené použitím nevhodných médií, náplní, spotrebného materiálu (batérie) alebo nevhodnými prevádzkovými podmienkami (napr. vysoké teploty v okolí, vysoká vlhkosť prostredia, otrasy);
- poškodenie, úpravu alebo inú zásah do výrobku spôsobený neoprávnenou alebo neautorizovanou osobou (servisom);
- prípady, keď kupujúci pri reklamacii nepreukáže oprávnenosť svojich práv (kedy a kde reklamovaný výrobok zakúpil);
- prípady, keď sa údaje v predložených dokladoch líšia od údajov uvedených na výrobku;
- prípady, keď reklamovaný výrobok sa neshoduje s výrobkom uvedeným v dokladoch, ktorými kupujúci preukazuje svoje práva reklamovať (napr. poškodenie výrobného čísla alebo záručnej plomby prístroja, prepisované údaje v dokladoch).

Gestor servisu na SK:

FAST PLUS, Na Pántoch 18, 831 06 Bratislava; tel: 02 49 1058 53-54

Viac informácií nájdete na www.sencor.sk.