

SENCOR®

Let's live!



**AUTORÁDIO
S MULTIMEDIÁLNYM
PREHRÁVAČOM A RDS
RÁDIOPRIJÍMAČOM
S BLUETOOTH**

SCT 8017BMR

NÁVOD NA OBSLUHU

SK



AK CHCETE VÝROBOK SPRÁVNE POUŽÍVAŤ, PREČÍTAJTE SI POZORNE TENTO NÁVOD NA POUŽITIE A USCHOVAJTE HO NA NESKORŠIE NAHLIADNUTIE. AK BUDETE PRÍSTROJ DÁVAŤ (PREDÁVAŤ) ĎALŠEJ OSOBE, ODOVZDAJTE SPOLOČNE S PRÍSTROJOM AJ VŠETKU DOKUMENTÁCIU, VRÁTANE TOHTO NÁVODU.

Obsah

1.	Pokyny na inštaláciu.....	2
2.	Inštalácia	3
2.1.	Postup montáže	3
2.2.	Elektronické zapojenie.....	5
2.3.	Zapojenie vodičov.....	5
2.4.	Inštalácia kamery pre zadný pohľad pre parkovanie/pohyb späť.....	6
3.	Ovládací panel a diaľkový ovládač.....	7
3.1.	Popis diaľkového ovládača	8
3.2.	Diaľkový ovládač a batéria.....	8
3.3.	Všeobecné ovládanie.....	9
3.4.	Základné ovládanie.....	10
3.5.	Ekvalizér.....	10
3.6.	Rádio.....	10
3.7.	Ovládanie RDS.....	11
3.8.	USB/SD	13
3.9.	Popis ovládacieho panela.....	14
3.10.	Bluetooth ovládanie.....	15
4.	Režim Externý vstup (AUX-IN)/AV vstup (AV-IN).....	17
4.1.	Režim Nastavenie	17
5.	Riešenie problémov	18
6.	Technické špecifikácie.....	19

1. Pokyny na inštaláciu

- Prístroj je určený na napájanie jednosmerným napätím 12 V. Pred inštaláciou jednotky sa uistite, že je vaše vozidlo napájané napätím 12 V s uzemneným záporným pólom.
- Záporný pól akumulátora musí byť pred vykonaním zapojenia odpojený. Tým sa zníži pravdepodobnosť poškodenia zariadenia možným skratom obvodu.
- Uistite sa, že zapojenie jednotky je správne, podľa sfarbených vodičov podľa schémy zapojenia. Nesprávne pripojenie môže spôsobiť zlyhanie jednotky alebo poškodenie elektrického systému vozidla.
- Nezabudnite pripojiť vodič reproduktora označený (-) k terminálu (-). Nikdy nepripájajte ľavý a pravý vodič reproduktora spoločne alebo ku karosérii vozidla.
- Nezakrývajte vetracie otvory jednotky. Ich blokovanie spôsobí zvýšenie teploty vnútri jednotky a môže dôjsť k jej poškodeniu alebo k požiaru.
- Tento prístroj môže prehrávať digitálne hudobné súbory formátu MP3 a WMA.
- Nepokúšajte sa upravovať jednotku, úprava jednotky môže spôsobiť poruchu a poškodenie zariadenia.
- Zastavte vozidlo pred vykonaním akejkoľvek operácie, ktorá by mohla kolidovať s vašou jazdou.
- Nezapínajte zariadenie pri extrémne vysokej alebo nízkej teplote. Normálna teplota pre prevádzku je medzi -10 až +50 °C.



UPOZORNENIE

Dbajte na správne zapojenie, najmä napájanie (väčší odber) a zálohovanie pamäte (malý odber). Tým zachováte nepatrný odber vo vypnutom stave a uchovanie vašich predvolieb v pamäti autorádia.

2. Inštalácia

Nasledujúce príslušenstvo je súčasťou balenia

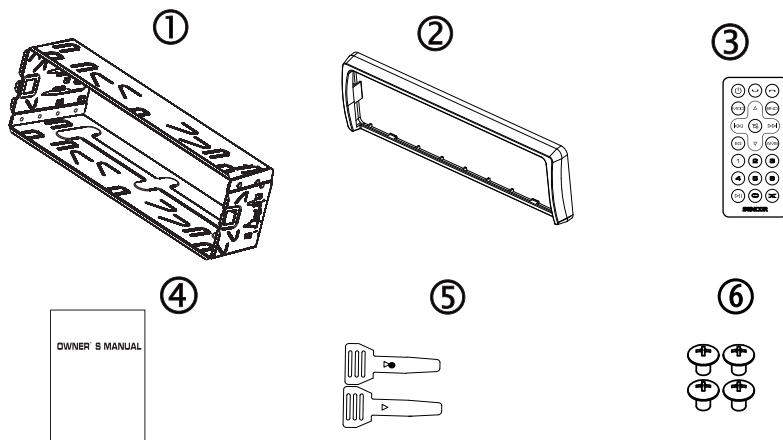

2.1. Postup montáže

1. Vložte montážne puzdro do palubnej dosky.

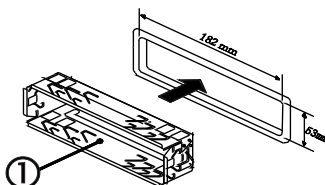

2. Ohnite jazýčky smerom dovnútra do palubnej dosky, aby bola montáž bezpečná.

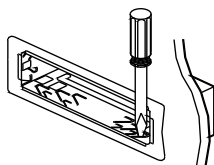

3. V prípade potreby použite kovovú pásku na upevnenie zadnej strany jednotky. Pásku je možné ohnúť rukou do potrebného uhla.

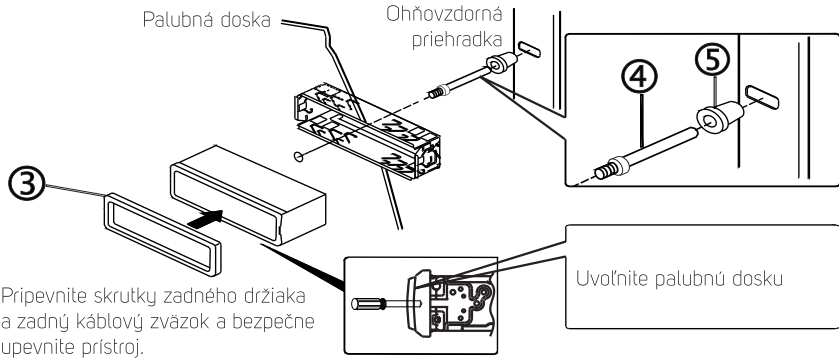

4. Na uvoľnenie jednotky vložte po oboch stranách kľúče a mierne vytiahnite jednotku z palubnej dosky.

Poznámka:

- Uložte drobné predmety na miesto, ktoré nie je prístupné deľom.
- Inštalácia iba s dodávanými skrutkami.
- Inštalácia sa mení podľa typu auta a dodávaných dielov. Mali by ste si nechať nainštalovať jednotku kvalifikovaným technikom.

Odpojenie predného panela

Stlačte tlačidlo ▲ na uvoľnenie ovládacieho panela z hlavnej jednotky. Panel sa odpojí a môžete ho odstrániť. Zároveň po odpojení panela môžete vložiť do slotu SD kartu na prehrávanie multimediálnych súborov.

Na sňatie predného panela ho vyklopte, zatlačte doprava a vytiahnite ľavú časť.

Na nasadenie predného panela najprv nasadte pravú časť vo vyklopenej polohe, zľahka zatlačte doprava a nasadte ľavú časť.

**UPOZORNENIE:**

Nedotýkajte sa konektorov na prednom paneli hlavnej jednotky, následkom môže byť zlý elektrický kontakt. Iba otrite konektory čistou a suchou handričkou. Po odpojení predného panela od hlavnej jednotky ho uložte do ochranného puzdra (ak je dostupné).

2.2. Elektronické zapojenie

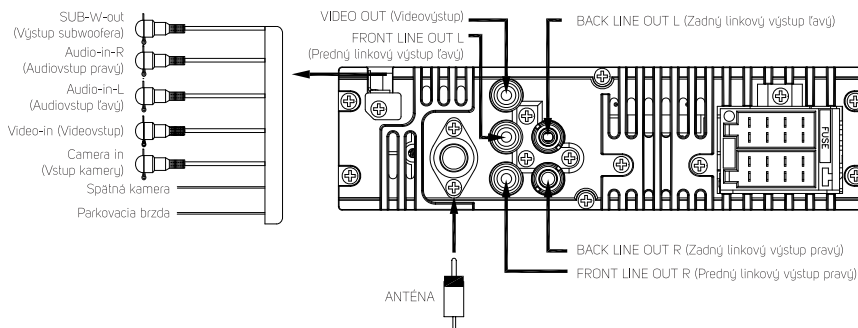

2.3. Zapojenie vodičov

VSTUPNÝ/VÝSTUPNÝ KONEKTOR

Audio Out (Audiovýstup): Biely (L) Červený (P)

Prípojte k zadnému vstupu A/V systému

Line Out (Audiovýstup) (Predný): Biely (L) Červený (P)

Line Out (Audiovýstup) (Zadný): Biely (L) Červený (P)

Video Output (videovýstup): Žltý (Zástrčka)

Prípojte k externému A/V systému na zobrazenie

Video In (Videovstup): Žltý (Zástrčka)

Prípojte k externému videozariadeniu

Rear camera In (Vstup zadnej kamery): (Zástrčka)

Prípojte k výstupu kamery pre zadný pohľad

OVĽADACÍ VODIČ

Parkovacia brzda: Tento vodič pripojte k systému ručnej brzdy vozidla

Kamera pre zadný pohľad: Zapojte k svetelnej kontrolke spiatočky. Pri zaradení spiatočky by na tomto vodiči malo byť zapojené napätie.

2.4. Inštalácia kamery pre zadný pohľad pre parkovanie/pohyb späť

Do zadnej časti vozidla si môžete nainštalovať samostatnú kameru, aby sa pri parkovaní alebo pohybe vozidla späť obraz na displeji automaticky prepol na túto zadnú kameru, čo pomôže vodičovi vozidla pri manévrovaní.

Horný pohľad

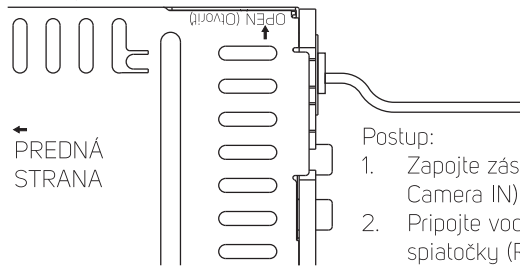

Postup:

1. Zapojte zástrčku vstupu zadnej kamery (Rear Camera IN) k videovýstupu zadnej kamery.
2. Pripojte vodič k ovládacímu spínaču spiatočky (REVERSE).
3. Skontrolujte ovládací spínač spiatočky a preverte, či je pripojený k napätiu +12 V.

KONEKTOR A

4. PAMÄŤ +12 V
5. VÝSTUP ANTÉNY VOZIDLA
7. +12 V (NA ZAPAĽOVANIE)
8. UZEMNENIE

Poznámka: (konektor A č. 7) musí byť pripojený prostredníctvom kľúča zapalovania vozidla, aby v prípade, že nebudete vozidlo dlhšie používať, nedošlo k vybitiu akumulátora vozidla.

KONEKTOR B

1. PRAVÝ ZADNÝ REPRODUKTOR (+)
2. PRAVÝ ZADNÝ REPRODUKTOR (-)
3. PRAVÝ PREDNÝ REPRODUKTOR (+)
4. PRAVÝ PREDNÝ REPRODUKTOR (-)
5. ĽAVÝ PREDNÝ REPRODUKTOR (+)
6. ĽAVÝ PREDNÝ REPRODUKTOR (-)
7. ĽAVÝ ZADNÝ REPRODUKTOR (+)
8. ĽAVÝ ZADNÝ REPRODUKTOR (-)

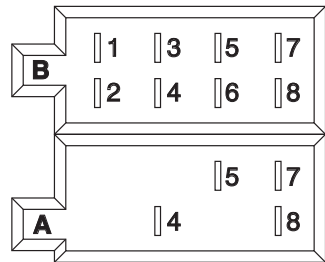

3. Ovládací panel a diaľkový ovládač

Nasledujúce obrázky znázorňujú ovládací panel a diaľkový ovládač. Zobrazenie a symboly na vyššie uvedenom obrázku sa môžu líšiť od skutočného ovládacieho panela a diaľkového ovládača. Riadte sa presnými funkciami, ktoré sú na zariadení.

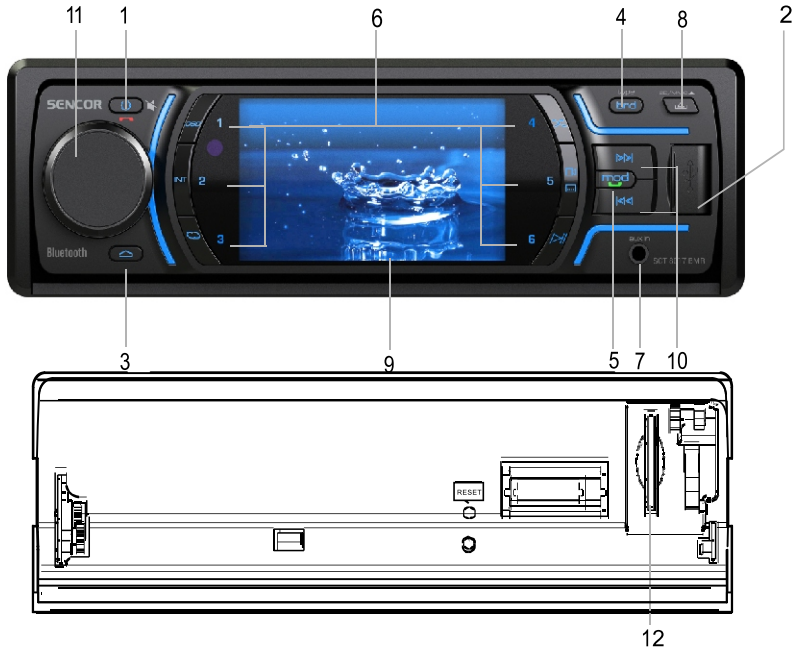

- | | |
|--|------------------------|
| 1. Tlačidlo napájania/Zamietnutie hovoru | 9. LCD displej |
| 2. Port USB | 10. Ladenie/Výber stôp |
| 3. Návrat na domovskú stránku | 11. Ovládač hlasitosti |
| 4. Režim BND (Pásmo) | 12. Slot na SD kartu |
| 5. Režim MOD/Prijatie hovoru | |
| 6. Tlačidlo čísla | |
| 7. AUX IN (Externý vstup) | |
| 8. Tlačidlo uvoľnenia | |

3.1. Popis diaľkového ovládača

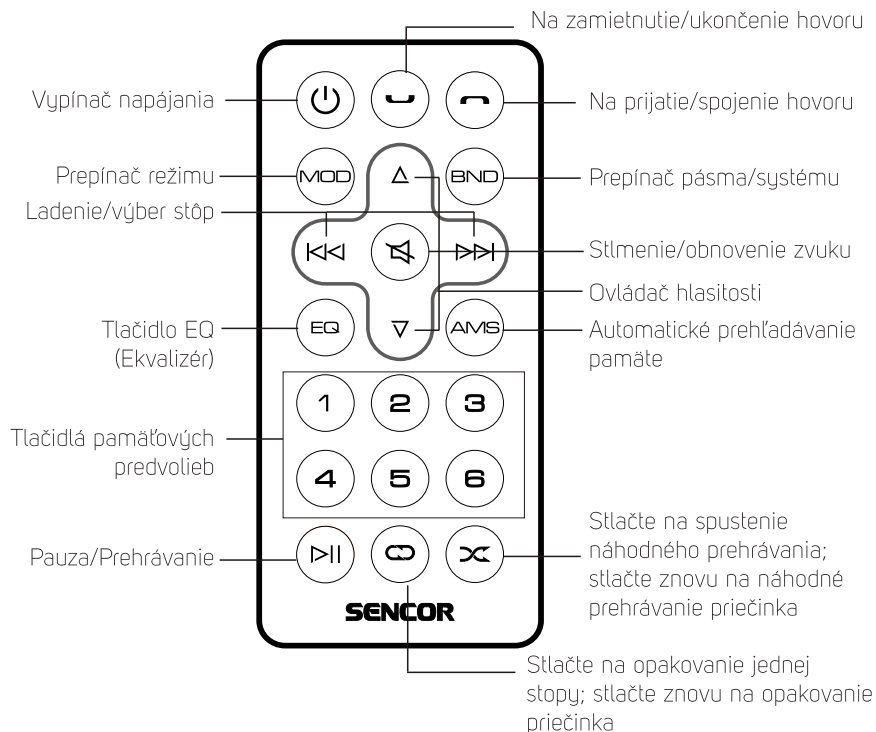

3.1.1. Výmena batérií

Ak sa skrátí dĺžka dosahu diaľkového ovládača alebo prístroj nereaguje na žiadne funkcie počas prevádzky, vymeňte batériu za novú. Uistite sa, že pri vkladaní batérie do diaľkového ovládača dodržíte správnu polaritu. Pozrite sa, prosím, na nižšie uvedené postupy pre výmenu batérie.



3.2. Diaľkový ovládač a batéria

- Nevystavujte diaľkový ovládač ani batérie priamemu slnku alebo zdrojom tepla, ako sú radiátory, tepelné výmenníky, pece alebo iné prístroje (vrátane zosilňovačov) produkujúce teplo. Nepoužívajte a neponechávajte prístroj v blízkosti otvoreného ohňa.



- Diaľkový ovládač ani batérie sa nesmú vystavovať kvapkajúcej ani tečúcej vode a nesmú sa na ne kľásť predmety naplnené tekutinou, napríklad vázy. Chránite pred zmoknutím, postriekaním alebo poliatím akoukoľvek kvapalinou. Nepoužívajte vonku. Nedodržaním týchto pokynov hrozí riziko poškodenia diaľkového ovládača alebo batérií.
- Nepoužívajte tento prístroj v blízkosti vody.
- Treba venovať pozornosť aspektom dopadu likvidácie batérií na životné prostredie.
- Nesprávne použitie batérií môže spôsobiť únik elektrolytu a koróziu. Aby diaľkový ovládač správne fungoval, postupujte podľa nižšie uvedených pokynov:
 - Nevkladajte batérie v nesprávnom smere.
 - Batérie nenabíjajte, nezahrievajte, neotvárajte ani neskratujte.
 - Nevhadzujte batérie do ohňa.

3.3. Všeobecné ovládanie

Zapnutie/vypnutie prístroja, stlmenie zvuku

Stlačte tlačidlo  na zapnutie napájania. V akomkoľvek režime ho dlho stlačte na vypnutie napájania. V akomkoľvek režime stlačte tlačidlo  na aktiváciu alebo deaktiváciu stlmenia zvuku.

Výber zdroja

Stlačte tlačidlo  na výber požadovaného zdroja alebo stlačením  sa prepnite na domovskú stránku a potom otočením ovládača hlasitosti vyberte požadovaný zdroj a stlačte ovládač hlasitosti na potvrdenie.



Nastavenie zvuku

V akomkoľvek režime stlačte ovládač hlasitosti na nastavenie parametrov zvuku (BAS/TRE/BAL/FAD/EQ/LOUD/BEEP), otočením ovládača hlasitosti zmeňte hodnotu a potom stlačte ovládač hlasitosti na potvrdenie a skok na ďalšiu voľbu.

- Nenechávajte vybité batérie v diaľkovom ovládači.
- Nekombinujte rôzne typy batérií alebo staré a nové batérie.
- Ak diaľkový ovládač dlhšie nepoužívate, vyberte batérie, aby ste zabránili možnému poškodeniu následkom vytečenia batérií.
- Ak diaľkový ovládač nefunguje správne alebo sa zníži jeho prevádzkový dosah, vymeňte všetky batérie za nové.
- Ak dôjde k úniku elektrolytu z batérií, ovládač dajte vyčistiť do autorizovaného servisu.

3.4. Základné ovládanie

Hlavná jednotka = HJ

Diaľkový ovládač = DO

3.5. Ekvalizér

HJ: Pozrite predchádzajúcu časť **Nastavenie zvuku (Audio Control / Function Selector)**.

DO: Krátko stlačte tlačidlo **EQ**, opakovane na výber režimu ekvalizéra, Classic/Pop/ Rock/ Vyp (OFF).

3.6. Rádio

Výber režimu

Počas prevádzky stlačte opakovane tlačidlo **MOD** a vyberte režim rádio.

Výber pásma

HJ: Stlačte opakovane tlačidlo **BND** na výber požadovaného pásma. DO: Stlačte opakovane tlačidlo **BND** na výber požadovaného pásma.

Automatické hľadanie a ukladanie staníc

V režime rádio s vypnutými funkciami TA, AF a PTY stlačte a podržte tlačidlo **BND** na spustenie hľadania frekvencie a kontrolu sily signálu, pokiaľ sa vyhľadávanie nedokončí (hlásenie „SEARCH“). Silné signály staníc sa potom ukladajú do čísel predvolieb 1 – 6. Prístroj potom prejde uložené stanice v pamäti a krátko spustí ich vysielanie. Počas tohto procesu stlačte znovu tlačidlo **APS** na ukončenie tejto funkcia.

Poznámka: Automatické hľadanie ukladá stanice s prijateľným/kvalitným príjmom. V miestach zlého príjmu (napr. aj vinou nedostatočnej antény) nemusí uložiť žiadnu použiteľnú stanicu. V tom prípade zlepšite príjem kvalitnejšou anténou.

Ručné hľadanie a ukladanie staníc

Naladenú stanicu (vyhľadanú tlačidlami **▶▶|/|◀◀**) môžete uložiť do pamäte zvoleného rozhlasového pásma pod číslami 1 – 6 stlačením a podržaním tlačidla od 1 do 6. Počas držania bliká číslo, ktoré volíte. Hneď ako začne svietiť trvalo, stanica je uložená.

Ručné ladenie hore/dole

Stlačte a podržte tlačidlá **▶▶I/I◀◀** na aktiváciu ručného ladenia a slovo „MANUAL SCAN“ sa krátko zobrazí na LCD displeji. Pri ručnom režime ladenia stlačte opakovane tlačidlá **▶▶I/I◀◀** na naladenie frekvencie hore alebo dole na požadovanú frekvenciu. V prípade, že ručné ladenie nebude aktívne počas 5 sekúnd, nastaví sa znovu automatický režim.

Predvolby pamäte

Každé pásmo (FM1-3, AM1-2), zvolené tlačidlom **BND**, má 6 pozícií predvolieb. V režime rádio stlačte niektoré z čísel 1 – 6 na výber stanice, ktorá bola uložená v pamäti.

Automatické vyhľadávanie hore/dole

V režime rádio a pri vypnutí funkcií TA, AF & PTY stlačte tlačidlá **▶▶I/I◀◀** na vyhľadávanie frekvencie hore/dole na ďalší silný signál.

3.7. Ovládanie RDS

3.7.1. Prehľad RDS funkcií

Radio Data System (RDS) je služba, ktorá umožňuje staniciam na frekvenciách FM vysielateľ ďalšie digitálne informácie spolu s bežným programovým signálom. Nižšie sú uvedené niektoré z nich. Záleží na konkrétnej stanici, ktoré z možných dát vo vysielaní použije a kedy. Prístroj prijaté dáta sleduje a podľa svojho nastavenia na ne reaguje.

Dôležitá poznámka

Funkcia RDS funguje iba v krajinách alebo oblastiach, ktoré majú vysielanie RDS. Nie všetky krajiny alebo oblasti vysielajú s plnou funkciou RDS. RDS nemusí pracovať správne, ak je signál slabý alebo v prípade, že stanice, ktoré sú ladené, nevysielajú RDS dáta. RDS príjem bude dosť ovplyvnený zemepisnými podmienkami.

AF (Alternative Frequencies)

Zoznam alternatívnych frekvencií poskytujúci informácie o rôznych vysielateľoch vysielajúcich rovnaký program v rovnakej alebo susednej oblasti.

TA (Traffic Announcement)

Informácie o tom, či sa dopravné hlásenie práve prenáša.

PI (Program Identification)

To je kód, ktorý identifikuje RDS stanicu.

PS (Program Service Name)

Názov aktuálnej vysielacej stanice na zobrazenie na displeji. Niekedy sa využíva aj na iné oznámenia vysielateľa.

TP (Traffic Program)

Informácia, že daná stanica používa systém dopravných hlásení – dopravné spravodajstvo.

PTY (Program Type Codes)

Tento kód sa používa na označenie aktuálneho programového materiálu. S touto funkciou môžete vyhľadať stanice, ktoré zodpovedajú vami vybranému typu programu, ako sú novinky, ľahká hudba, šport a pod. Typov programov je pomerne veľa a zaradenie vysielanej relácie pod určitý typ záleží aj na náplni danej stanice.

3.7.2. Nastavenie režimu RDS

V režime Rádio dlho stlačte ovládač hlasitosti na otvorenie menu nastavenia funkcií RDS, nastavte zapnutie/vypnutie funkcie AF (Alternatívna frekvencia) a TA (Dopravné hlásenie) a vyberte PTY (Typ programu); otočením ovládača hlasitosti vyberte rôzne položky a stlačením ovládača hlasitosti vykonajte nastavenie.

3.7.3. Nastavenie režimu RDS

Prístroj nastavte podľa vašej potreby tak, aby pri prijímaní danej špecifickej informácie RDS (popísané vyššie) vhodne reagoval.

Alternatívna frekvencia AF

Keď je AF zapnutá (AF ON), bude prístroj sledovať kvalitu príjmu. Pri jej poklese hľadá podľa vysielaných dát kvalitnejší príjem rovnakej stanice a keď ho nájde, automaticky prepne na silnejší signál danej stanice.

Dopravné hlásenie

Keď je funkcia TA zapnutá, prístroj vyhľadáva stanicu, ktorá dopravné spravodajstvo vysiela („TA SEEK“). Až takú nájde, zostane na nej naladený a svieti indikátor TP. Ak kvalita príjmu poklesne, opäť začne hľadanie príjmu inej stanice s dostatočnou kvalitou.

Ak je režim TA zapnutý a práve sa vysiela dopravné hlásenie:

- displej zobrazí text „TRAFFIC“.
- keď je prístroj v inom prevádzkovom režime než FM rádio, dočasne sa prepne na rádio

Keď je funkcia TA zapnutá:

- A použijete tlačidlá **▶▶|/|◀◀** na vyhľadanie staníc, vždy vyhľadá tie stanice, ktoré poskytujú TA vysielanie.
- Ak je naladená stanica s TP informáciami, na displeji sa zobrazí TP.

PTY program – výber

Po výbere režimu PTY rádio začne vyhľadávať zodpovedajúce PTY informácie a zastaví sa, ak sa deteguje zodpovedajúca PTY informácia. Ak zodpovedajúca PTY informácia neexistuje, PTY režim sa vráti do normálneho režimu.

3.8. USB/SD

Výber režimu USB/SD

Počas prevádzky stlačte opakovane tlačidlo **MOD** a vyberte buď USB, alebo SD vstup.

USB port

HJ: Vložte USB zariadenie do USB portu, ak chcete prehrávať hudobné súbory MP3/WMA. Po vložení zariadenia do USB vstupu sa spustí automatické prehrávanie.

SD slot



HJ: Stlačte tlačidlo  na uvoľnenie predného panela. Vložte SD kartu do SD slotu pre prehrávanie hudobných súborov MP3/WMA.

Poznámka:

Dbajte na to, aby ste vkladali USB zariadenie / SD kartu správnym smerom. Nevkladajte USB zariadenie / SD kartu do prístroja silou. V opačnom prípade by ste mohli poškodiť USB zariadenie / SD kartu aj prístroj.

Prehrávanie/pauza (PLAY/PAUSE)

HJ: Stlačte tlačidlo **PLAY/PAUSE (6)** na pozastavenie prehrávania a obnovenie normálneho prehrávania. „PAUSE“ sa zobrazí na LCD displeji.

DO: Stlačte tlačidlo  na pozastavenie prehrávania a obnovenie normálneho prehrávania. „PAUSE“ sa zobrazí na LCD displeji. V režime zastavenia stlačte tlačidlo  na spustenie prehrávania od začiatku.

Rýchly posun vpred/vzad (FAST FORWARD / FAST REWIND)

HJ: Stlačte a podržte tlačidlá /  na rýchly posun vpred/vzad. Po uvoľnení tlačidla na vyhľadávanie bude zariadenie pokračovať v normálnom prehrávaní.

Prehrávanie začiatkov skladieb

HJ: Stlačte tlačidlo **INT (2)** na spustenie alebo zrušenie prehrávania začiatkov skladieb.

Opakované prehrávanie

HJ: Stlačte tlačidlo **RPT (3)** na výber režimu opakovaného prehrávania.

DO: Stlačte tlačidlo **RPT (3)** na výber režimu opakovaného prehrávania.

Prehrávanie v náhodnom poradí



HJ: Stlačte tlačidlo **RDM (4)** na spustenie alebo zrušenie prehrávania v náhodnom poradí.

DO: Stlačte tlačidlo **RDM** na spustenie alebo zrušenie prehrávania v náhodnom poradí.

Počas prehrávania filmov stlačte tlačidlo Preset 1 (Predvoľba 1) na zmenu viacjazyčnej zvukovej stopy; stlačte tlačidlo Preset 5 (Predvoľba 5) na zapnutie alebo vypnutie výstupu CVBS.

Poznámka: KEĎ JE VÝSTUP CVBS ZAPNUTÝ, BUDE TFT DISPLEJ PRÍSTROJA TMAVÝ.

Počas prehrávania stlačte tlačidlo  na otvorenie režimu zoznamu súborov, otočením ovládača hlasitosti vykonajte výber a potom stlačte ovládač hlasitosti na potvrdenie.

Stlačením tlačidla   môžete prepínať medzi voľbou a zoznamom médií Song/Movie/Photo (Skladby/Filmy/Fotografie).

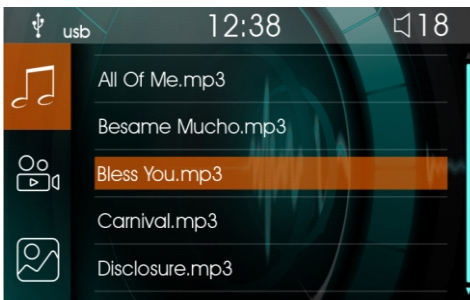
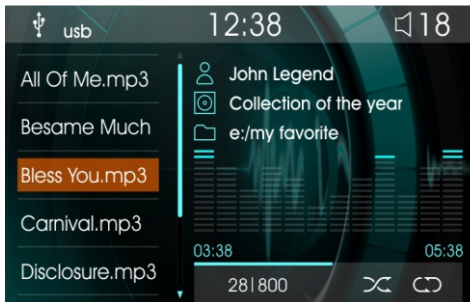

3.9. Popis ovládacieho panela



Tlačidlo čísla

1. TLAČIDLO OSD (OSD menu)

- Stlačte tlačidlo OSD na zobrazenie uplynutého času prehrávania a zostávajúceho času prehrávania disku.
- Stlačte raz tlačidlo OSD na doplnkové zobrazenie typu disku, aktuálnej kapitoly alebo stopy a celkového počtu kapitol alebo stóp.
Zobrazí sa zároveň aktuálny titul a celkový počet titulov.

Stlačte tlačidlo OSD druhýkrát na doplnkové zobrazenie typu disku, jazyka/typu/ počtu kanálov zvuku, jazyka titulkov a výber uhla.

- c. Stlačte tlačidlo OSD tretíkrát na skrytie OSD menu.

2. TLAČIDLO INT (Začiatky stóp)

Stlačte toto tlačidlo na výber funkcie Intro Scan (Prehľadávanie začiatkov), ktorá postupne prehráva prvých 10 sekúnd každej stopy tak dlho, kým toto tlačidlo znovu nestlačíte – potom sa obnoví normálne prehrávanie aktuálnej stopy.



3. TLAČIDLO REPEAT (Opakovanie)

Stlačte toto tlačidlo na aktiváciu funkcie Repeat (Opakovanie) v nasledujúcom poradí: RPT ONE (Opakovať jednu)→RPT ALL (Opakovať všetko)

4. TLAČIDLO RANDOM PLAY (Náhodné prehrávanie)

Keď je vybraný režim náhodného prehrávania, stopy sa prehrávajú v náhodnom poradí; na zrušenie režimu náhodného prehrávania stlačte toto tlačidlo ešte raz.

5. TLAČIDLO M5

- a. Stlačte a podržte tlačidlo  alebo tlačidlo M5 na zmenu jazyka titulkov počas prehrávania MP5.
- b. Stlačte tlačidlo  na menej než 1 sekundu na prepnutie videovýstupu.

6. TLAČIDLO PREHRÁVANIE/PAUZA A PRVÁ STOPA

Stlačte krátko toto tlačidlo na pozastavenie prehrávania MP3; stlačte ho ešte raz na zrušenie pauzy.

Poznámka:

Závisí od nahraných hudobných súborov, zobrazenie ID3 bude rôznorodé alebo nebude k dispozícii.

3.10. Bluetooth ovládanie

Bluetooth ovládanie slúži na prepojenie s mobilným telefónom a vedenie hovorov a príjem prehrávanej hudby. Je obmedzený iba na prijímanie prichádzajúcich hovorov, ukončenie prichádzajúcich hovorov, odmietnutie prichádzajúcich hovorov, vytáčanie a prehrávanie hudby.



Najprv pripojte telefón pomocou Bluetooth, prípadne vykonajte spárovanie. Ak je telefón pripojený, volanie prerušuje prehrávanie z iných zdrojov a po ukončení volania sa k nim automaticky vracia.

Výber režimu

Stlačte opakovane tlačidlo **MOD** na výber režimu BLUETOOTH.

Poznámka:

V režime BLUETOOTH je aktívny mikrofón na hlavnej jednotke.

Spárovanie

Pri prvom pripojení telefónu treba prístroje navzájom spárovať. Postupujte takto:

1. Zaktivujte funkciu Bluetooth vo vašom mobilnom telefóne.
2. Na telefóne spustíte vyhľadávanie nových prístrojov na spárovanie
3. Po dokončení vyhľadávania vyberte zo zoznamu vyhľadaných zariadení možnosť „SCT 8017BMR“ a potvrdte párovanie.
4. Vstupný kód, na ktorý môžete byť vyzvaní, je „0000“ a ten potvrdte.
5. Na displeji sa krátko zobrazí „CONNECTED“, hneď ako spárovanie prebehlo úspešne.

Poznámka:

Uvedené kroky sú iba orientačné. Konkrétny postup spárovania sa môže líšiť v závislosti od typu mobilného telefónu. Z tohto dôvodu sa riadte inštrukciami v návode na použitie vášho telefónu.

Pripojenie/odpojenie telefónu

V režime BLUETOOTH sú všetky funkcie autorádia obmedzené, ak prijímate hovor alebo vytáčate číslo. Hneď ako je vytáčanie zastavené alebo je hovor ukončený, všetky funkcie autorádia sa automaticky obnovia.

Príjem hovoru

Prí prijímaní hovoru sa na displeji zobrazí číslo volajúceho (v závislosti od typu mobilného telefónu). Stlačte tlačidlo **MOD** na hlavnej jednotke alebo na diaľkovom ovládací tlačidlo („ANSWER“).

Vytáčanie v režime Bluetooth

Na telefóne vytáčajte bežným spôsobom; hneď ako je číslo volaného vytáčané, na displeji sa zobrazí „CALLING“.

Opätovné vytáčanie

Na opätovné vytáčanie posledného volaného čísla stlačte a podržte tlačidlo **MOD** („ANSWER“).

Zavesenie hovoru/odmietnutie prichádzajúceho hovoru

Stlačte tlačidlo  (HANG UP) na hlavnej jednotke alebo diaľkovom ovládači na zavesenie hovoru alebo odmietnutie prichádzajúceho hovoru. Jednotka sa vráti do pôvodného režimu.

Prehrávanie hudby

Režim Bluetooth taktiež umožňuje prehrávať hudobné súbory uložené vo vašom mobilnom telefóne. Podľa návodu k vášmu telefónu na to použijete vhodný softvér. Ak to váš telefón a vaše aplikácie podporujú, môžete z hlavnej jednotky ovládať základné funkcie prehrávania – PAUZA/PREHRÁVANIE, NASLEDUJÚCA, PREDCHÁDZAJÚCA. Ako bude aplikácia vo vašom telefóne dané príkazy vykonávať, záleží na vašom telefóne a aplikácii.

4. Režim Externý vstup (AUX-IN)/AV vstup (AV-IN)



4.1. Režim Nastavenie

Stlačte tlačidlo  na prepnutie na domovskú stránku, otočením ovládača hlasitosti vyberte Setting (Nastavenie) a potom stlačte ovládač hlasitosti na otvorenie menu Setting (Nastavenie). Otočením ovládača hlasitosti vyberte požadovanú položku nastavenia, stlačte ovládač hlasitosti na potvrdenie a potom otočením ovládača hlasitosti zmeňte hodnotu a stlačte znovu ovládač hlasitosti na návrat do režimu výberu položiek nastavenia.



5. Riešenie problémov

Zariadenie nefunguje:

- Skontrolujte všetky zapojenia, či sú zapojené správne.
- Skontrolujte, či nie je spálená poistka.

Žiadny zvuk

- Skontrolujte, či sú reproduktory pripojené správne.

Zariadenie „zamrzlo“

- Vypnite zariadenie a reštartujte ho alebo odpojte napájanie a opäť ho pripojte.

Pri stlačení tlačidiel zariadenie nereaguje

- Vypnite zariadenie a reštartujte ho alebo odpojte napájanie a opäť ho pripojte.

Slabý príjem alebo nedostupnosť rádiového signálu

- Skontrolujte, či je zapojená anténa a kvalitný prípojný kábel nie je prerušený.
- Anténa nemá potrebnú dĺžku. Predĺžte anténu.
- Anténa nie je poriadne uzemnená. Uzemnite poriadne anténu.

Žiadny príjem stereosignálu

- Naladte presne požadovanú frekvenciu.
- Signál je príliš slabý, nastavte režim MONO.

Diaľkový ovládač nefunguje

- Vymeňte batériu v diaľkovom ovládači.
- Zamerajte diaľkový ovládač na senzor diaľkového ovládača na hlavnej jednotke.
- Očistite povrch senzora.

Poznámka:

Ak po vykonaní vyššie uvedených krokov prístroj stále nefunguje, obráťte sa na svojho predajcu. Nikdy sa nepokúšajte sami rozoberať alebo opravovať zariadenie.

6. Technické špecifikácie

Všeobecné

Požiadavky na napájanie.....	DC 12 V, záporná zem
Impedancia reproduktorov.....	4 Ohm
Maximálna výstupný výkon.....	40 W × 4 kanály
Rozmery šasi (vstavba).....	178 (š) × 121 (h) × 50 (v) mm
Hmotnosť približne.....	0,7 kg

Audio

Maximálna výstupná úroveň.....	2 Vrms
Frekvenčný rozsah.....	20 Hz až 20 kHz
Odstup signálu od šumu.....	65 dB
Separácia kanálov.....	60 dB

FM rádio

Frekvenčný rozsah.....	87,5 – 108 MHz
MF.....	10,7 MHz

AM rádio

Frekvenčný rozsah.....	522 – 1620 kHz
MF.....	450 kHz

Vyššie uvedené údaje sa môžu meniť bez predchádzajúceho upozornenia. Adresa výrobcu: FAST ČR, a. s., Černokostelecká 1621, 251 01 Říčany Čestina je pôvodná verzia.

Symbol CE uvedený na jednotke, v používateľskom manuáli a na balení označuje, že jednotka spĺňa základné požiadavky smernice R&TTE, 1995/5/ES, Smernice pre nízke napätie 73/23/EEC. Vyhlásenie o zhode nájdete na www.sencor.cz.

POKYNY A INFORMÁCIE O ZAOBCHÁDZANÍ S POUŽITÝM OBALOM

Použitý obalový materiál odložte na miesto určené obcou na ukladanie odpadu.

LIKVIDÁCIA POUŽITÝCH ELEKTRICKÝCH A ELEKTRONICKÝCH ZARIADENÍ



Tento symbol na produktoch alebo v sprievodných dokumentoch znamená, že použité elektrické a elektronické výrobky nesmú byť pridané do bežného komunálneho odpadu. Na správnu likvidáciu, obnovu a recykláciu odovzdajte tieto výrobky na určené zberné miesta. Alternatívne v niektorých krajinách Európskej únie alebo iných európskych krajinách môžete vrátiť svoje výrobky miestnemu predajcovi pri kúpe ekvivalentného nového produktu. Správnou likvidáciou tohto produktu pomôžete zachovať cenné prírodné zdroje a napomáhate prevencii potenciálnych negatívnych dopadov na životné prostredie a ľudské zdravie, čo by mohli byť dôsledky nesprávnej likvidácie odpadov. Ďalšie podrobnosti si vyžiadajte od miestneho úradu alebo najbližšieho zberného miesta. Pri nesprávnej likvidácii tohto druhu odpadu sa môžu v súlade s národnými predpismi udeliť pokuty.

Pre podnikové subjekty v krajinách Európskej únie

Ak chcete likvidovať elektrické a elektronické zariadenia, vyžiadajte si potrebné informácie od svojho predajcu alebo dodávateľa.

Likvidácia v ostatných krajinách mimo Európskej únie

Tento symbol je platný v Európskej únii. Ak chcete tento výrobok zlikvidovať, vyžiadajte si potrebné informácie o správnom spôsobe likvidácie od miestnych úradov alebo od svojho predajcu.



Tento výrobok spĺňa všetky základné požiadavky smerníc EÚ, ktoré sa naň vzťahujú.

Zmeny v texte, dizajne a technických špecifikáciách sa môžu meniť bez predchádzajúceho upozornenia a vyhradujeme si právo na ich zmenu.

Symbol CE uvedený na jednotke, v používateľskom manuáli a na balení označuje, že jednotka spĺňa základné požiadavky smernice R&TTE, 1995/5/ES, Smernice pre nízke napätie 73/23/EEC. Vyhlásenie o zhode nájdete na www.sencor.cz.

SENCOR®

SK Záručné podmienky

Záručný list nie je súčasťou balenia zariadenia.

Predávajúci poskytuje kupujúcemu na výrobok 24 mesiacov záruku od jeho prevzatia kupujúcim. Záruka sa poskytuje ďalej za nižšie uvedených podmienok. Záruka sa vzťahuje iba na spotrebný tovar predaný spotrebiteľovi na bežné domáce použitie. Práva zo zodpovednosti za chyby (reklamácie) môže kupujúci uplatniť buď u predávajúceho, u ktorého bol výrobok zakúpený alebo v nižšie uvedenom autorizovanom servise. Kupujúci je povinný reklamáciu uplatniť bez zbytočného odkladu, aby nedochádzalo ku zhoršeniu chyby, najneskôr však do konca záručnej doby. Kupujúci je povinný pri reklamacii spolupracovať pri overení existencie reklamovanej chyby. Do reklamačného procesu sa prijíma iba kompletný a z dôvodu dodržania hygienických predpisov neznečistený výrobok. V prípade oprávnenej reklamácie sa záručná doba predlžuje o dobu od okamžiku uplatnenia reklamácie do okamžiku prevzatia opraveného výrobku kupujúcim, kedy je kupujúci po skončení opravy povinný výrobok prevziať. Kupujúci je povinný preukázať svoje práva reklamovať (doklad o zakúpení výrobku, záručný list, doklad o uvedení výrobku do prevádzky).

Chyby, na ktoré boli poskytnuté zľavy:

- opotrebenia a poškodenia vzniknuté bežným užívaním výrobku;
- poškodenie výrobku v dôsledku neodbornej či nesprávnej inštalácie, použitie výrobku v rozpore s návodom na použitie s platnými právnymi predpismi a všeobecne známymi a obvyklými spôsobmi používania, v dôsledku použitia výrobku za iným účelom, než na ktorý je určený;
- poškodenie výrobku v dôsledku zanedbanej alebo nesprávnej údržby;
- poškodenie výrobku spôsobené jeho znečistením, nehodou a zásahom vyššej moci (živelná udalosť, požiar, vniknutie vody);
- chyby funkčnosti výrobku spôsobené nevhodnou kvalitou signálu, rušivým elektromagnetickým poľom a pod.;
- mechanické poškodenie výrobku (napr. zlomenie gombíka, pád);
- poškodenie spôsobené použitím nevhodných médií, náplní, spotrebného materiálu (batérie) alebo nevhodnými prevádzkovými podmienkami (napr. vysoké teploty v okolí, vysoká vlhkosť prostredia, otrasy);
- poškodenie, úprava alebo iný zásah do výrobku spôsobený neoprávnenou alebo neautorizovanou osobou (servisom) prípady, keď kupujúci pri reklamacii nepreukáže oprávnenosť svojich práv (kedy a kde reklamovaný výrobok zakúpil);
- prípady, keď sa údaje v predložených dokladoch líšia od údajov uvedených na výrobku;
- prípady, keď reklamovaný výrobok sa neshoduje s výrobkom uvedeným v dokladoch, ktorými kupujúci preukazuje svoje práva reklamovať (napr. poškodenie výrobného čísla alebo záručnej plomby prístroja, prepisované údaje v dokladoch).

Gestor servisu na SK:

FAST PLUS, Na Pántoch 18, 831 06 Bratislava; tel: 02 49 1058 53-54

Viac informácií nájdete na www.sencor.sk.

SENCOR®

Let's live!



www.sencor.cz

Designed in Europe by Sencor®, Made in China

