

SENCOR®

Let's live!

**MIKROSYSTÉM
S CD PREHRÁVAČOM
SMC 4120 B**

**POUŽÍVATEĽSKÁ PRÍRUČKA
SK**



Obsah

Bezpečnostné pokyny	2
Bezpečnostné opatrenia.....	3
Vlastnosti	5
Dôležité upozornenia	5
Opravy a údržba.....	6
Panel.....	7
Prípojenie audiosystému.....	8
Výstup na reproduktory.....	8
Linkový vstup (LINE IN).....	8
Režim MP3.....	8
Bluetooth prípojenie	9
Ovládanie diaľkovým ovládačom	10
Inštalácia batérie	10
Diaľkový ovládač.....	11
Základné prehrávanie	12
Ovládanie CD prehrávača	12
Ovládanie tunera.....	13
Riešenie problémov.....	14
Technické údaje	15
POKYNY A INFORMÁCIE O ZAOBCHÁDZANÍ S POUŽITÝM OBALOM.....	16
LIKVIDÁCIA POUŽITÝCH ELEKTRICKÝCH A ELEKTRONICKÝCH ZARIADENÍ.....	16

Bezpečnostné pokyny

Pri návrhu tohto produktu bola venovaná maximálna pozornosť najmä bezpečnosti. Pri jeho nesprávnom používaní však môže dôjsť k úrazu elektrickým prúdom alebo požiaru. Preto by mali používatelia používať tento prístroj podľa nasledujúcich pokynov. Tento CD prehrávač používa polovodičovú jednotku a neobsahuje žiadne časti, ktoré by mohli používatelia sami vymeniť. Nerozoberajte sami tento prístroj, inak hrozí nebezpečenstvo úrazu elektrickým prúdom. V prípade poškodenia prístroja, prosím, požiadajte o opravu kvalifikovaného servisného technika.

Napájanie

Napájanie tohto prehrávača musí vyhovovať parametrom uvedeným na typovom štítku.

Odvetrávanie

Vetracie otvory na hlavnom kryte slúžia na ochranu tohto CD prehrávača pred prehriatím. Tieto vetracie otvory neblokujte a nezakrývajte. Nekladte tento prehrávač na posteľ či pohovku.

Zdroj tepla

Udržujte tento prístroj mimo zdroja tepla, ako sú napríklad kachle alebo priame slnečné svetlo.

Voda a vlhkosť

Nepoužívajte tento prístroj vo vlhkom prostredí, ako sú napríklad kúpeľne, kuchyne, vlhké pivnice a pod.

Čistenie

Pred čistením, prosím, najprv odpojte napájanie. Nepoužívajte na čistenie prístroja tekuté čistiace prostriedky alebo leptavé tekutiny – očistite prístroj iba jemnou handričkou.

Dvierka diskovej mechaniky

Pri uzatváraní dvierok diskovej mechaniky dávajte pozor, aby ste si do nich nepriškripli prsty.

Ťažké predmety

Nekladte na tento prístroj ťažké predmety, inak môže dôjsť k poškodeniu prístroja.

Prípojenie iných zariadení

Pred pripojením iných zariadení k tomuto CD prehrávaču zaistite, aby bolo odpojené napájanie. Inak môže dôjsť k poškodeniu zariadenia alebo zraneniu používateľa.

Laserové žiarenie

Ak je otvorený kryt a CD prehrávač je zapnutý, nepozerajte sa na laser priamo nechráneným zrakom, inak môže dôjsť k vážnemu poškodeniu vášho zraku.

Disk

Nepoužívajte disk, ktorý je prasknutý, zdeformovaný alebo opravovaný, aby nedošlo k poruche alebo skráteniu životnosti prístroja.

Porucha vyžadujúca opravu

Ak nastane niektorý z nasledujúcich problémov, odpojte, prosím, napájanie a kontaktujte kvalifikovaného servisného technika.

- A. Došlo k poškodeniu napájacieho kábla alebo zástrčky.
- B. Do prístroja sa dostali tekutiny alebo iné cudzie predmety.
- C. Prístroj bol vystavený pôsobeniu dažďa alebo vody.
- D. Ak prístroj nefunguje napriek tomu, že ho ovládate podľa návodu, nestláčajte žiadne iné tlačidlá než tie, ktoré sú uvedené v tomto návode. Inak môže dôjsť k poškodeniu prístroja a zvýšeniu náročnosti jeho opravy.
- E. Prístroj spadol z vysokého miesta na zem.
- F. Zvnútra prístroja je cítiť zápach spáleniny.

Údržba

Ak nemáte technické znalosti potrebné na údržbu tohto prístroja, nepokúšajte sa ho sami opraviť. Po otvorení krytu prístroja hrozí nebezpečenstvo zasiahnutia elektrickým prúdom. V prípade potreby kontaktujte kvalifikovaného servisného technika.

Výmena náhradných dielov

Ak potrebujete vymeniť náhradné diely, požiadajte servisného technika o výmenu za rovnaké modely náhradných dielov. V prípade výmeny za iné modely náhradných dielov môže dôjsť k vážnej poruche, úrazu elektrickým prúdom alebo skráteniu životnosti prístroja.

Bezpečnostná prehliadka

Po dokončení údržby požiadajte servisného technika o vykonanie bezpečnostnej kontroly na mieste, aby ste mali istotu, že prístroj funguje bezpečne.

Poznámka:

Pred použitím tohto prístroja si, prosím, pozorne prečítajte túto príručku a dobre ju uschovajte na neskoršie použitie.

Bezpečnostné opatrenia

1. Pri prenášaní CD prehrávača používajte originálnu prepravnú škatuľu a obalové materiály. Balenie od výrobcu predstavuje najlepší spôsob ochrany prehrávača pred poškodením.
2. Nekladte CD prehrávač do blízkosti prchavých látok a zabráňte dlhodobému kontaktu tohto prehrávača s gumovými alebo plastovými produktmi, ktoré by mohli zanechať stopy na kryte prístroja.
3. Po dlhom čase používania sa môže horný kryt a zadný panel zahrievať – toto je normálna vlastnosť, nie porucha.

4. Ak nebudete CD prehrávač používať, vyberte z neho, prosím, disk, uzavrite diskovú mechaniku a potom vypnite napájanie.
5. Ak ste CD prehrávač dlho nepoužívali, môžu niektoré tlačidlá prestať fungovať. Aby k tomuto javu nedochádzalo, odporúčame vám prístroj občas použiť alebo zaistiť jeho ochranu pred vlhkosťou.

Bezpečnostné opatrenia pre umiestnenie

Ak umiestnite tento CD prehrávač vedľa televízora, rádia alebo videorekordéra, môže dôjsť k skresleniu zvuku. Preto udržiajte CD prehrávač v dostatočnej vzdialenosti od tohto typu zariadení.

Bezpečnostné opatrenia pre čistenie

1. Čistite prístroj jemnou handričkou
2. Na odstránenie škvŕn použite handričku s malým množstvom zriedeného čistiaceho prostriedku. Nepoužívajte, prosím, žiadne rozpúšťadlá, ako napríklad riedidlá, benzínové rozpúšťadlá a prchavé látky, ktoré by mohli poškodiť kryt prehrávača.
3. Pri čistení CD prehrávača pomocou handričky s chemickými látkami, prosím, postupujte podľa pokynov na používanie.

Poznámka:

Čistenie a nastavovanie vnútorných dielov musia vykonávať kvalifikovaní servisní technici, inak môže dôjsť k poškodeniu prehrávača alebo skráteniu životnosti.

Bezpečnostné opatrenia pre používanie disku

1. Spôsob uchopenia disku: nedotýkajte sa strany so záznamom



2. Čistenie disku: očistite disk jemnou handričkou pohybmi od stredu disku smerom k jeho okraju. Ak bola kvalita obrazu alebo zvuku ovplyvnená odtlačkami prstov alebo prachom na disku, utrite disk navlhčenou handričkou a potom suchou handričkou. Nepoužívajte na čistenie disku toluén, čistiace prostriedky alebo antistatické spreje, aby nedošlo k jeho poškodeniu.



3. Skladovanie disku: vložte disk do jeho obalu a nekladte ho do vlhkého alebo prašného prostredia alebo na miesta, kam dopadá priame slnečné svetlo.

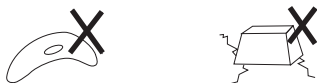

Vlastnosti

Prečítajte si, prosím, pozorne túto príručku ešte pred začatím pripájania a ovládania tohto produktu. Uschovajte túto príručku na prípadné budúce použitie.

- Kompatibilita s CD, MP3, CD-R, CD-RW a pod.
- Obsahuje port USB
- Disponuje funkciou Bluetooth
- Diaľkový ovládač so všetkými funkciami
- FM stereo tuner rádia

Používateľská príručka

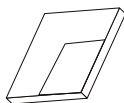

Diaľkový ovládač



Anténa pre pásmo FM



Batéria



Poznámka:

Tento prehrávač nie je kompatibilný so všetkými diskami – niektoré disky nedokáže z dôvodu znečistenia, zlej kvality a pod. prečítať.

Dôležité upozornenia

- Prečítajte si túto používateľskú príručku. Postupujte podľa pokynov v tejto používateľskej príručke.
- Venujte pozornosť všetkým varovaniam.
- Dodržujte všetky pokyny.
- Používajte iba príslušenstvo určené výrobcom.
- Nekladte na zariadenie zdroje otvoreného ohňa, ako napríklad horiace sviečky.
- Používajte toto zariadenie v miernom klimatickom pásme.
- Výrobca ani predajca tohto zariadenia nenesie v žiadnom prípade zodpovednosť za akékoľvek priame alebo nepriame škody spôsobené nedodržaním pokynov pre inštaláciu, nastavenie, používanie, servis alebo čistenie tohto zariadenia, uvedených v tejto používateľskej príručke.
- Chráňte zariadenie pred prevrhnutím, pádom na zem, nárazmi, otrasmí a vibráciami, vlhkosťou a prachom.
- Toto zariadenie smú používať iba deti zodpovedajúceho veku, ktoré boli informované o jeho správnom a bezpečnom používaní.
- Ponechajte po všetkých stranách tohto zariadenia voľné miesto na správnu cirkuláciu vzduchu.
Tým sa odstraňuje teplo vytvárané počas prevádzky. Zakrytie vetracích otvorov v kryte tohto zariadenia zvyšuje nebezpečenstvo prehriatia alebo poškodenia zariadenia. Je nevyhnutné zaistiť, aby neboli vetracie otvory blokované napríklad novinami,

obrusmi, závesmi a pod. Postupujte podľa pokynov na inštaláciu v tejto používateľskej príručke.

- Neinštalujte toto zariadenie na priame slnečné svetlo alebo do blízkosti zdrojov tepla, ako sú napríklad vyhrievacie telesá, výmenníky tepla, pece alebo iné zariadenia (vrátane zosilňovačov) generujúce teplo. Vysoké teploty značne skracujú životnosť elektronických komponentov v zariadení. Nepoužívajte a nenechávajte toto zariadenie v blízkosti otvoreného ohňa.
- Toto zariadenie nesmie byť vystavené kvapkajúcej alebo tečúcej vode a je zakázané naň klásť objekty s vodou ako napríklad vázy. Chráňte toto zariadenie pred dažďom, vodnými kvapkami alebo stykom s akoukoľvek tekutinou a nenechávajte ani neinštalujte toto zariadenie vo vonkajšom prostredí. Nepoužívajte toto zariadenie vo vonkajšom prostredí. Ak nebudete postupovať podľa týchto pokynov, hrozí nebezpečenstvo úrazu elektrickým prúdom alebo požiaru.
- Nepoužívajte toto zariadenie v blízkosti vody.
- Chráňte zariadenie pred prevrhnutím, pádom na zem, nárazmi, otrasmi a vibráciami, vlhkosťou a prachom.
- Pravidelne zariadenie kontrolujte. Nikdy nepoužívajte poškodené zariadenie.
- Toto zariadenie je vybavené špeciálnymi pasívnymi žiaričmi zaisťujúcimi bohatý a prirodzený zvuk aj z malého zariadenia a fungujúcimi podobne ako subwoofer. Nezakrývajte ich a neblokujejte ich funkciu.

Opravy a údržba

- Aby nehrozilo nebezpečenstvo zranenia v dôsledku úrazu elektrickým prúdom alebo vzniku požiaru, nevyberajte toto zariadenie z jeho krytu – vnútri nie sú žiadne diely, ktoré by ste mohli sami opraviť alebo nastaviť bez toho, aby ste mali zodpovedajúce vybavenie a kvalifikáciu. Ak toto zariadenie vyžaduje nastavenie alebo opravu, kontaktujte profesionálne servisné stredisko.
- Ak počas prevádzky tohto zariadenia nastane akákoľvek neobvyklá udalosť, napríklad cítite zreteľný zápach páliacej sa izolácie alebo zo zariadenia vychádza dym, okamžite zariadenie vypnite, odpojte ho od zdroja energie a nepoužívajte ho, kým nebudete mať k dispozícii výsledky kontroly vykonanej technikmi profesionálneho servisného strediska.
- Prenechajte všetky opravy kvalifikovaným technikom. Opravy sú nevyhnutné v prípade, že bolo toto zariadenie akýmkoľvek spôsobom poškodené, napríklad keď bolo zariadenie potiate tekutinou, do zariadenia sa dostali cudzie predmety, zariadenie bolo vystavené dažďu alebo vlhkosti, zariadenie nefunguje obvyklým spôsobom alebo spadlo na zem.
- Čistite zariadenie iba suchou handričkou.
- Na čistenie nepoužívajte benzín, riedidlá alebo akékoľvek iné rozpúšťadlá, a nepoužívajte čistiace prostriedky s brúsnyim účinkom, drôtenku alebo huby s drôtenkou.

Panel

PREDNÝ PANEL:

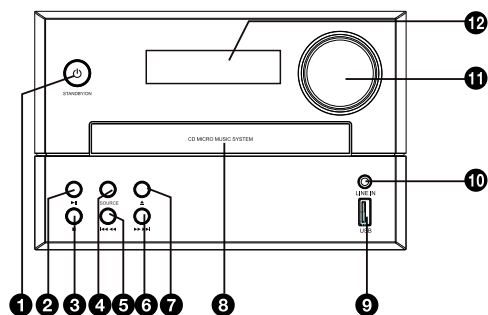

ZADNÝ PANEL:

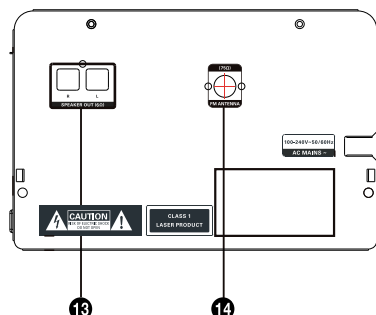

- ❶ STANDBY/ON (Pohotovostný režim/Zapnutie)
- ❷ PLAY/PAUSE (Prehrávanie/Pauza)
- ❸ STOP (Zastavenie)
- ❹ SOURCE
- ❺ PREVIOUS (Predchádzajúca)
- ❻ NEXT (Nasledujúca)
- ❼ OPEN/CLOSE (Otvoriť/Uzavrieť)
- ❽ DISKOVÁ MECHANIKA
- ❾ PORT USB
- ❿ LINE IN (Linkový vstup)
- ⓫ Hlavný ovládač hlasitosti
- ⓬ DISPLEJ
- ⓭ VÝSTUP PRE REPRODUKTORY
- ⓮ ZDIERKA NA PRIPOJENIE FM ANTÉNY

Pripojenie audiosystému

Audiovstup zosilňovača

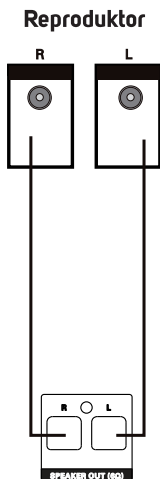

Výstup na reproduktory

Bluetooth

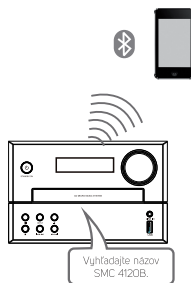

Audiovýstup CD prehrávača

Výstup na reproduktory

Pripojte reproduktory k svorkám výstupu pre reproduktory pomocou pripevnených reproduktorových káblov.

Linkový vstup (LINE IN)

Tento prístroj disponuje špeciálnou skupinou svoriek audiovstupu. Na vstup môžete priviesť analógové stereofónne audiosignály z externých zariadení, ako napríklad VCD, CD, VCR, MP3 prehrávača a pod. Pomocou audiokábla pripojte svorky stereofónneho audiovýstupu VCD, CD, VCR prehrávača k vstupnej svorke (LINE IN) na tomto prístroji. Príslušný zdroj signálu **LINE IN** (Linkový vstup) je k dispozícii po stlačení tlačidla **[SOURCE]** na diaľkovom ovládači.

Režim MP3

Pripojte disk USB flash (do portu USB HOST). Potom stlačte tlačidlo USB alebo stlačte tlačidlo SOURCE a vyberte zdroj USB. Stlačte tlačidlo na nastavenie hlasitosti alebo vyberte požadovanú stopu.

**Pozor:**

S ohľadom na množstvo zariadení na trhu nie je garantovaná kompatibilita a podpora prehrávania pre všetky médiá. Pamäťové zariadenia, ktoré chcete pripojiť, by ste mali dopredu otestovať alebo sformátovať súborovým formátom FAT32. Prehrávanie v nich uložených chránených médií, súborov alebo obsahu sa nemusí podať. Prehrávanie otestovaných a nechránených médií a obsahu.

Poznámka:

Médiá s väčším odberom energie, než má pamäť flash, by ste mali pripojiť iba v prípade, že majú svoj vlastný zdroj energie.

Bluetooth pripojenie

Označenie modelu tohto prehrávača je SMC4120B. Stlačte tlačidlo **[SOURCE]** na prepnutie na príslušný zdroj signálu, pomocou smartfónu vyhľadajte Bluetooth signál prehrávača a v prípade potreby zadajte heslo 0000. Na obrazovke displeja sa zobrazí „BT“ a prehrávač bude v prípade úspešného pripojenia synchronne prehrávať skladby z vášho smartfónu. Na vypnutie Bluetooth pripojenia odpojte na smartfóne Bluetooth. Bluetooth je prvýkrát úspešne pripojené k vášmu smartfónu. Odpojte vo svojom smartfóne Bluetooth a potom ho znovu pripojte – prehrávač si váš smartfón zapamätá a automaticky vykoná synchronizáciu. Stlačte tlačidlo **[PLAY/PAUSE]** na obnovenie prehrávania.

Poznámka:

V režime Bluetooth sú zároveň aktívne tlačidlá **[PLAY/PAUSE]**, **[MUTE]**, **[NEXT]** a **[PREVIOUS]**.

Poznámka:

Dosah Bluetooth pripojenia je 10 metrov.

**Pozor:**

Niektoré pripojené zariadenia podporujú jednotné nastavenie hlasitosti. Ak niektoré z pripojených zariadení túto funkciu nepodporuje, nastavenie hlasitosti bude fungovať na oboch zariadeniach samostatne.

Ovládanie diaľkovým ovládačom

Vložte do diaľkového ovládača batérie. Nasmerujte diaľkový ovládač na snímač diaľkového ovládania na prednom paneli. Diaľkový ovládač funguje vo vzdialenosti približne 8 metrov od snímača a pod uhlom približne 30 stupňov z ľavej a pravej strany.

Inštalácia batérie

- 1 Odstráňte kryt priestoru pre batérie v zadnej časti diaľkového ovládača.
- 2 Vložte jednu batériu AAA/1,5 V do priestoru pre batériu tak, aby bola dodržaná správna polarita symbolov +, - uvedených vnútri priestoru pre batériu.
- 3 Vráťte kryt na svoje miesto.

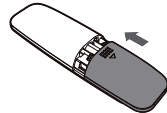
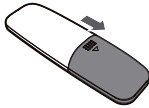

Poznámka:

- Ak nebudete diaľkový ovládač dlhšie používať, vyberte z neho batériu.
- Z vybitých batérií môže uniknúť elektrolyt, ktorý môže vážne poškodiť diaľkový ovládač.
- Batéria nesmie byť vystavená nadmerným zdrojom tepla, napríklad priamemu slnečnému svetlu, ohňu a pod.
- Buďte ohľaduplní k životnému prostrediu a zlikvidujte batérie podľa vládnych predpisov.

Dialkový ovládač

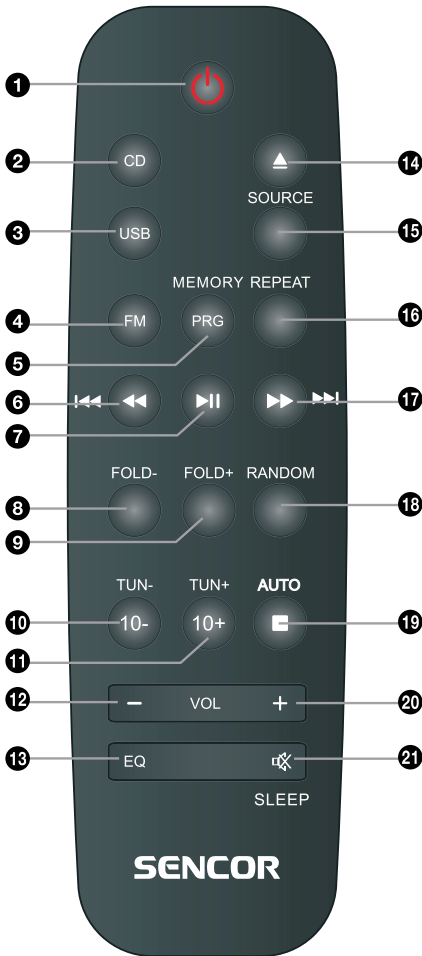

- 1 STANDBY (Pohotovostný režim)
- 2 CD
- 3 USB
- 4 FM
- 5 PROG/MEMORY
- 6 FAST REWIND/PREVIOUS (Rýchle prehrávanie dozadu/Predchádzajúca)
- 7 PLAY/PAUSE (Prehrávanie/Pauza)
- 8 FOLD- (Priečinok -)
- 9 FOLD+ (Priečinok +)
- 10 10-/TON- (10 -/Ladenie -)
- 11 10+/TON+ (10 +/Ladenie +)
- 12 VOLUME- (Hlasitosť -)
- 13 EQ (Ekvalizér)
- 14 OPEN/CLOSE (Otvoriť/Uzavrieť)
- 15 SOURCE (Zdroj)
- 16 REPEAT (Opakovanie)
- 17 FAST FORWARD/NEXT (Rýchle prehrávanie dopredu/Nasledujúca)
- 18 RANDOM
- 19 STOP/AUTO (Zastavenie/Automatically)
- 20 VOLUME+ (Hlasitosť+)
- 21 MUTE/SLEEP (Stlmenie zvuku)

Základné prehrávanie

Ovládanie CD prehrávača

STANDBY



- Stlačte na zapnutie prístroja. Stlačte znovu na prepnutie prístroja do pohotovostného režimu.

OPEN/CLOSE



- Stlačte na otvorenie alebo uzavretie diskovej mechaniky.



- Stlačte na prepnutie do režimu USB.



- Stlačte na prepnutie do režimu CD.



- Stlačte na prepnutie do režimu FM tunera.

SOURCE



- Opakovane stlačte na prepínanie medzi režimami CD, LINE IN (Linkový vstup), BLUETOOTH, USB a TUNER.

STOP



- Stlačte na zastavenie prehrávania.



- Stlačte na dočasné pozastavenie prehrávania. Stlačte znovu na obnovenie prehrávania.



- Podržte toto tlačidlo 5 sekúnd na odpojenie Bluetooth.



- Stlačte na preskočenie na ďalšiu kapitolu/stopu.



- Podržte na rýchle prehrávanie dopredu.



- Stlačte na návrat na predchádzajúcu kapitolu/stopu.



- Podržte na rýchle prehrávanie dozadu.



- Stlačte tlačidlo **[VOLUME+]** na zvýšenie hlasitosti.



- Stlačte tlačidlo **[VOLUME-]** na zníženie hlasitosti.

MEMORY/PRO



- V režime Zastavené vložte disk CD a stlačte tlačidlo **[MEMORY/PRO]** na otvorenie režimu programu. Stlačením šípok **[◀◀]**/ **[▶▶]** a opakovaným stlačením tlačidla **[MEMORY/PRO]** potvrďte svoj výber. Na spustenie prehrávania programu stlačte tlačidlo **[▶||]**.

- Podržte na aktiváciu východiskového režimu spánku a potom opakovaným stlačením vyberte požadovaný časový interval, po ktorého uplynutí sa prístroj automaticky prepne do pohotovostného režimu – prístroj môžete opäť zapnúť stlačením tlačidla (STANDBY). Ak chcete funkciu režimu spánku zrušiť, zvolte možnosť **SLEEP OFF** (Vypnutie režimu spánku).







SLEEP



MUTE







- Stlačte na dočasné vypnutie zvuku. Stlačte znovu na jeho zapnutie.

- RANDOM**
 ● Stlačte na zapnutie režimu náhodného prehrávania.
- REPEAT**
 ● Opakovane stlačte na prepnutie režimov opakovania.
- 10+**
 ● Stlačte toto tlačidlo na skok o desať stôp dopredu.
- 10-**
 ● Stlačte toto tlačidlo na skok o desať stôp dozadu.
- FOLD+**
 ● Stlačte na preskočenie na ďalší priečinok.
- FOLD-**
 ● Stlačte na návrat na predchádzajúci priečinok.
- EQ**
 ● Stlačte na prepnutie režimov ekvalizéra.

Ovládanie tunera

V režime tunera je možné použiť nasledujúce tlačidlá. Stlačte tlačidlo **[FM]** na výber režimu tunera.

- TUN+/-**
 ● TUN+: stlačte na jemné doladenie (zvýšenie) frekvencie.
● TUN-: stlačte na jemné doladenie (zníženie) frekvencie.
● Podržte **[TUN+/-]** na nepretržité zvyšovanie/znižovanie frekvencie.
- AUTO**
 ● Podržte na automatické prehľadávanie vysielania rozhlasových kanálov; stlačte znovu na zastavenie automatického prehľadávania.
-  ● Stlačte na preskočenie na ďalšiu stanicu na predvoľbe.
-  ● Stlačte na preskočenie na predchádzajúcu stanicu na predvoľbe.
- MEMORY**
 ● Po naladení novej frekvencie stlačte tlačidlo **[MEMORY/PRO]**, opakovaným stlačením tlačidla **[◀◀]**/ **[▶▶]** vyberte požadované číslo stanice a ďalším stlačením tlačidla **[MEMORY/PRO]** potvrdíte uloženie na predvoľbu.

Poznámka:

V režime tunera sú zároveň aktívne tlačidlá **[VOLUME+/-]**, **[MUTE]**. Podrobné informácie nájdete v úvode k ovládaniu **CD prehrávača** v tejto kapitole.

Riešenie problémov

Pred kontaktovaním zákazníckej podpory, prosím, vykonajte sami kontroly podľa nasledujúcej tabuľky.

Príznak	Príčiny	Náprava
Zariadenie nie je napájané	<ul style="list-style-type: none"> ● Sieťový napájací kábel nie je pripojený k zdroju energie alebo nie je pripojený k zdroju energie pevne. 	<ul style="list-style-type: none"> ● Skontrolujte, prosím, či je sieťový napájací kábel pevne pripojený.
Zvuk Nie je počuť žiadny zvuk alebo zvuk je skreslený.	<ul style="list-style-type: none"> ● Audiokáble nie sú pevne pripojené. 	<ul style="list-style-type: none"> ● Pripojte audiokáble pevne.
	<ul style="list-style-type: none"> ● Hlasitosť je nastavená na minimálnu úroveň. 	<ul style="list-style-type: none"> ● Zvýšte hlasitosť.
	<ul style="list-style-type: none"> ● Zvuk je vypnutý. 	<ul style="list-style-type: none"> ● Na zapnutie zvuku stlačte tlačidlo [MUTE] na diaľkovom ovládači. ● Stlačte tlačidlo [PLAY/PAUSE].
Nie je možné prehrať disk	<ul style="list-style-type: none"> ● Disk je vložený do diskovej mechaniky nesprávne. 	<ul style="list-style-type: none"> ● Skontrolujte, či je disk vložený do diskovej mechaniky stranou s potlačou obrátenou nahor.
	<ul style="list-style-type: none"> ● Prístroj nie je kompatibilný s diskom. 	<ul style="list-style-type: none"> ● /
	<ul style="list-style-type: none"> ● Disk je znečistený. 	<ul style="list-style-type: none"> ● Očistite disk.
Po pripojení USB jednotky k prehrávaču nastane chyba prehrávača.	<ul style="list-style-type: none"> ● Pripojená USB jednotka nie je pravdepodobne certifikovaná. 	<ul style="list-style-type: none"> ● Prehrávač nepodporuje prehrávanie necertifikovaných USB jednotiek. Ak nastane chyba prehrávača, vypnite ho, odpojte napájací kábel od sieťovej zásuvky a odpojte USB jednotku od prehrávača. Potom prehrávač znovu zapnite. Prehrávač obnoví normálny stav.
Tlačidlá na prístroji nefungujú.	<ul style="list-style-type: none"> ● Prístroj je rušený statickou elektrinou a pod. 	<ul style="list-style-type: none"> ● Vypnite a odpojte prístroj. Potom pripojte zástrčku k zdroju energie a znovu ho zapnite.

Diaľkový ovládač nefunguje.	● V diaľkovom ovládači nie je batéria.	● Vložte jednu 1,5 V batériu AAA.
	● Batérie sú vybité.	● Vymeňte batérie za nové.
	● Diaľkový ovládač nie je nasmerovaný na snímač diaľkového ovládania.	● Zaistite, aby bol diaľkový ovládač nasmerovaný na snímač diaľkového ovládania.
	● Diaľkový ovládač je mimo prevádzkového dosahu.	● Zaistite, aby bol diaľkový ovládač v prevádzkovom dosahu.
	● Prístroj je vypnutý.	● Vypnite prístroj a odpojte ho od sieťovej zásuvky. Potom prístroj znovu zapnite.

Technické údaje

Zdroj energie	AC ~ 100 – 240 V, 50/60 Hz	
Spotreba energie	20 W	
Prevádzkové prostredie	Teplota	-10 ~ +35 °C
	Relatívna vlhkosť	5 % – 90 %
Diskový výstup	Odstup signálu od šumu S/N (merané váženou krivkou A)	>80 dB (1 kHz)
	Dynamický rozsah	≥70 dB (1 kHz)
	Celkové harmonické skreslenie (THD) + šum	≤-60 dB (1 kHz)
	KOLÍSANIE RÝCHLOSTI	Pod merateľným limitom
Tuner	Rozsah pásma FM	87,5 MHz – 108 MHz
Výstupný výkon (max.)	6 W × 2 (Impedancia: 6 Ω)	
Frekvenčný rozsah	84 Hz – 18 kHz	

POKYNY A INFORMÁCIE O ZAOBCHÁDZANÍ S POUŽITÝM OBALOM

Použitý obalový materiál odložte na miesto určené obcou na ukladanie odpadu.

LIKVIDÁCIA POUŽITÝCH ELEKTRICKÝCH A ELEKTRONICKÝCH ZARIADENÍ



Tento symbol na produktoch alebo v sprievodných dokumentoch znamená, že použité elektrické a elektronické výrobky nesmú byť pridané do bežného komunálneho odpadu. Pre správnu likvidáciu, obnovu a recykláciu odovzdajte tieto výrobky na určené zberné miesta. Alternatívne v niektorých krajinách Európskej únie alebo v iných európskych krajinách môžete vrátiť svoje výrobky miestnemu predajcovi pri kúpe ekvivalentného nového produktu. Správnou likvidáciou tohto produktu pomôžete zachovať cenné prírodné zdroje a napomáhate prevencii potenciálnych negatívnych dopadov na životné prostredie a ľudské zdravie, čo by mohli byť dôsledky nesprávnej likvidácie odpadov. Ďalšie podrobnosti si vyžiadajte od miestneho úradu alebo najbližšieho zberného miesta. Pri nesprávnej likvidácii tohto druhu odpadu môžu byť v súlade s národnými predpismi udelené pokuty.

Pre podnikové subjekty v krajinách Európskej únie

Ak chcete likvidovať elektrické a elektronické zariadenia, vyžiadajte si potrebné informácie od svojho predajcu alebo dodávateľa.

Likvidácia v ostatných krajinách mimo Európskej únie

Tento symbol je platný v Európskej únii. Ak chcete tento výrobok zlikvidovať, vyžiadajte si potrebné informácie o správnom spôsobe likvidácie od miestnych úradov alebo od svojho predajcu.



Tento výrobok spĺňa všetky základné požiadavky smerníc EÚ, ktoré sa naň vzťahujú.

Zmeny v texte, dizajne a technických špecifikáciách sa môžu meniť bez predchádzajúceho upozornenia a vyhradujeme si právo na ich zmenu.

Čeština je pôvodná verzia.

Adresa výrobcu: FAST ČR, a. s., Černokostecká 1621, Říčany CZ-251 01

SENCOR®

SK Záručné podmienky

Záručný list nie je súčasťou balenia zariadenia.

Predávajúci poskytuje kupujúcemu na výrobok 24 mesiacov záruku od jeho prevzatia kupujúcim. Záruka sa poskytuje ďalej za nižšie uvedených podmienok. Záruka sa vzťahuje iba na spotrebný tovar predaný spotrebiteľovi na bežné domáce použitie. Práva zo zodpovednosti za chyby (reklamácie) môže kupujúci uplatniť buď u predávajúceho, u ktorého bol výrobok zakúpený alebo v nižšie uvedenom autorizovanom servise. Kupujúci je povinný reklamáciu uplatniť bez zbytočného odkladu, aby nedochádzalo ku zhoršeniu chyby, najneskôr však do konca záručnej doby. Kupujúci je povinný pri reklamácií spolupracovať pri overení existencie reklamovanej chyby. Do reklamačného procesu sa prijíma iba kompletný a z dôvodu dodržania hygienických predpisov neznečistený výrobok. V prípade oprávnenej reklamácie sa záručná doba predlžuje o dobu od okamžiku uplatnenia reklamácie do okamžiku prevzatia opraveného výrobku kupujúcim, kedy je kupujúci po skončení opravy povinný výrobok prevziať. Kupujúci je povinný preukázať svoje práva reklamovať (doklad o zakúpení výrobku, záručný list, doklad o uvedení výrobku do prevádzky).

Záruka sa nevzťahuje na:

- chyby, na ktoré boli poskytnuté zľavy;
- opotrebenia a poškodenia vzniknuté bežným užívaním výrobku;
- poškodenie výrobku v dôsledku neodbornej či nesprávnej inštalácie, použitia výrobku v rozpore s návodom na použitie s platnými právnymi predpismi a všeobecne známymi a obvyklými spôsobmi používania, v dôsledku použitia výrobku za iným účelom, než na ktorý je určený;
- poškodenie výrobku v dôsledku zanedbanej alebo nesprávnej údržby;
- poškodenie výrobku spôsobené jeho znečistením, nehodou a zásahom vyššej moci (živelná udalosť, požiar, vniknutie vody);
- chyby funkčnosti výrobku spôsobené nevhodnou kvalitou signálu, rušivým elektromagnetickým poľom a pod.;
- mechanické poškodenie výrobku (napr. zlomenie gombíka, pád);
- poškodenie spôsobené použitím nevhodných médií, náplní, spotrebného materiálu (batérie) alebo nevhodnými prevádzkovými podmienkami (napr. vysoké teploty v okolí, vysoká vlhkosť prostredia, otrasy);
- poškodenie, úpravu alebo iný zásah do výrobku spôsobený neoprávnenou alebo neautorizovanou osobou (servisom) prípady, keď kupujúci pri reklamácií nepreukáže oprávnenosť svojich práv (kedy a kde reklamovaný výrobok zakúpil);
- prípady, keď sa údaje v predložených dokladoch líšia od údajov uvedených na výrobku;
- prípady, keď reklamovaný výrobok sa neshoduje s výrobkom uvedeným v dokladoch, ktorými kupujúci preukazuje svoje práva reklamovať (napr. poškodenie výrobného čísla alebo záručnej plomby prístroja, prepisované údaje v dokladoch).

Gestor servisu na SK:

FAST PLUS, Na Pántoch 18, 831 06 Bratislava; tel: 02 49 1058 53-54

Viac informácií nájdete na www.sencor.sk.

