

SENCOR®

Let's live!

**INTERNETOVÉ RÁDIO
SIR 5000WDB**

**POUŽÍVATEĽSKÁ
PRÍRUČKA
SK**



Obsah

Bezpečnostné pokyny	2
Vzhľad a popis tlačidiel	4
Pohľad spredu	4
Pohľad zhora	5
Pohľad zozadu	5
Začíname	8
Príprava siete	8
Pomocou diaľkového ovládača	10
Aplikácia AirMusic Control	12
Hlavné menu	13
My mediaU (Moje mediaU)	13
Internet Radio (Internetové rádio)	14
My Favorite (Moje obľúbené)	14
Radio Station/Music (Stanica rádia/Hudba)	15
History (História)	16
Service (Služby)	16
Media Center (Mediálne centrum)	17
FM	18
DAB/DAB+	18
Information Center (Informačné centrum)	19
Bluetooth	20
Configuration (Konfigurácia)	21
O streamovaní hudby	32
UPnP	32
DLNA	32
Riešenie problémov	33
Technické údaje	36
WiFi internetové rádio SIR 5000WDB	36
POKYNY A INFORMÁCIE K LIKVIDÁCII VYRADENÝCH OBALOVÝCH MATERIÁLOV	38
LIKVIDÁCIA VYRADENÝCH ELEKTRICKÝCH A ELEKTRONICKÝCH ZARIADENÍ	38

Bezpečnostné pokyny

Tento produkt bol navrhnutý s maximálnym ohľadom na bezpečnosť. Jeho nesprávne použitie však môže viesť k úrazu elektrickým prúdom alebo k požiaru. Preto musia používatelia pri používaní tohto zariadenia dodržiavať nasledujúce pokyny.

Toto zariadenie používa polovodičovú jednotku a neobsahuje žiadne súčasti opraviteľné používateľom. Nerozoberajte toto zariadenie, inak budete vystavení nebezpečenstvu úrazu elektrickým prúdom. Ak dôjde k nejakému poškodeniu tohto produktu, nechajte ho, prosím, opraviť kvalifikovaným servisným technikom.

Zdroj energie

Zdroj energie pre tento prístroj musí zodpovedať údajom na typovom štítku.

Zdroje tepla

Chráňte tento prístroj pred zdrojmi tepla, ako sú kachle alebo priame slnečné svetlo.

Čistenie

Pred čistením najprv odpojte napájanie. Na čistenie nepoužívajte tekuté čistiace prostriedky ani žieravé kvapaliny – prístroj očistíte len jemnou handričkou.

Ťažké predmety

Nekladte na prístroj ťažké predmety, mohlo by dôjsť k jeho poškodeniu.

Pripojenie iných zariadení

Pred pripojením iných zariadení k tomuto prístroju nezabudnite odpojiť napájanie. V opačnom prípade by mohlo dôjsť k poškodeniu prístroja alebo k zraneniu osôb.

Poruchy vyžadujúce opravu

Ak dôjde k niektorému z nasledujúcich problémov, odpojte napájanie prístroja a obráťte sa na kvalifikovaného servisného technika.

- A. Došlo k poškodeniu napájacieho kábla alebo zástrčky.
- B. Do prístroja sa dostala kvapalina alebo iné cudzie predmety.

- C. Ak prístroj nefunguje napriek tomu, že ho ovládate podľa návodu, nepoužívajte žiadne iné tlačidlá než tie, ktoré sú uvedené v tomto návode. Mohlo by dôjsť k poškodeniu prístroja a zvýšeniu náročnosti jeho opravy.
- D. Tento prístroj spadol na zem z veľkej výšky.
- E. Zvnútra prístroja je cítiť zápach spáleniny.

Údržba

Ak nemáte technické znalosti potrebné na údržbu tohto prístroja, nepokúšajte sa ho sami opraviť. Po otvorení krytu prístroja hrozí nebezpečenstvo úrazu elektrickým prúdom. V prípade potreby kontaktujte kvalifikovaného servisného technika.

Výmena dielov

Ak potrebujete vymeniť ktorúkoľvek časť tohto prístroja, požiadajte servisného technika o výmenu za rovnaké modely náhradných dielov. Ak by na výmenu boli použité iné modely náhradných dielov, mohlo by dôjsť k vážnemu poškodeniu, úrazu elektrickým prúdom alebo skráteniu životnosti prístroja.

Kontrola bezpečnosti

Po dokončení údržby požiadajte servisného technika o vykonanie bezpečnostnej kontroly na mieste, aby ste mali istotu, že prístroj funguje bezpečne.

Poznámka:

Pred použitím tohto produktu si pozorne preštudujte tieto pokyny a dobre ich uschovajte na budúce použitie.

Vzhľad a popis tlačidiel

Pohľad spredu

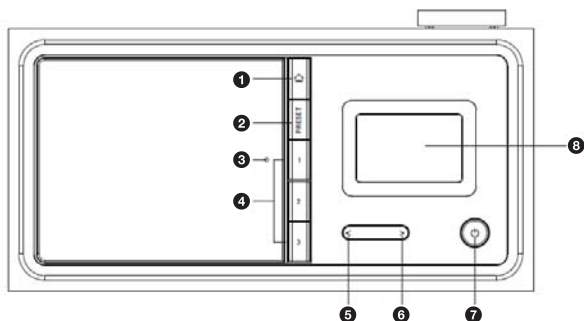

- 1 Tlačidlo 

Stlačte na návrat do hlavného menu
- 2 Tlačidlo PRESET (Predvoľba)

Stlačte a podržte na uloženie staníc.
- 3 Snímač diaľkového ovládania
- 4 Predvoľba 1, 2, 3
- 5 < Tlačidlo Kurzor doľava/Previous (Predchádzajúci)
- 6 > Tlačidlo Kurzor doprava/Next (Ďalší)
- 7  Tlačidlo Zapnutie/Pohotovostný režim
- 8 2,4" TFT displej s kompletným spektrom farieb

Pohľad zhora

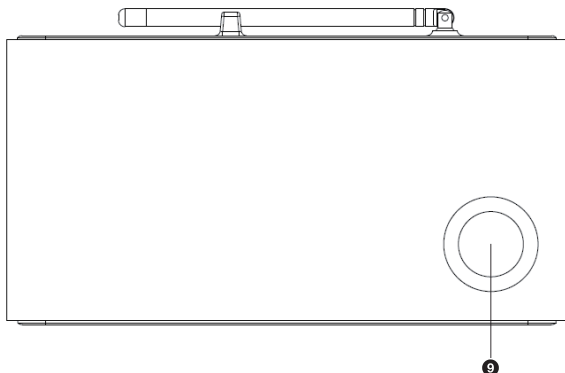

- 9** Otočný ovládač Volume/Navigate + OK (Hlasitosť/Navigácia + OK)
 Otočte tento ovládač doprava na zvýšenie hlasitosti alebo doľava na zníženie hlasitosti. Posuňte otočením tohto ovládača kurzor hore/dole alebo stlačte tento ovládač na potvrdenie voľby.



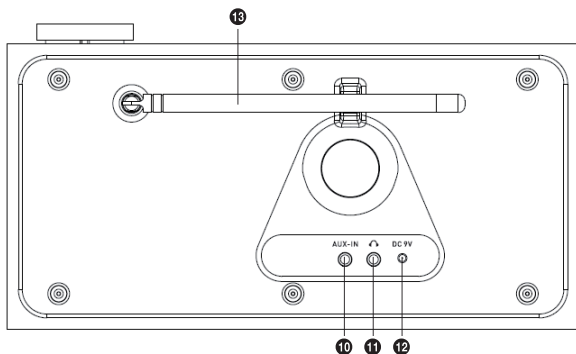







Pohľad zozadu



- 10** 3,5 mm konektor AUX-IN (externý vstup)
11 3,5 mm konektor na slúchadlá

- 12 Konektor napájania DC (jednosm.) 9 V
- 13 Teleskopická anténa

Dialkový ovládač

- 1  Tlačidlo Zapnutia/
Pohotovostný režim
- 2 Tlačidlo INFO (Informácie)
- 3  Tlačidlo Home (Domov)
Stlačte na návrat do hlavného
menu.
- 4  Tlačidlo Play/Pause
(Prehrávanie/Pauza)
- 5  Tlačidlo Sleep (Automatické
vypnutie)
- 6 Tlačidlo 
Stlačte pre skok na
predchádzajúcu stopu
- 7 < Tlačidlo Kurzor doľava
- 8 Tlačidlo OK
- 9 Tlačidlo 
Stlačte pre skok na ďalšiu stopu
- 10 Tlačidlo PRESET (Predvoľba)
- 11 0 – 9 na načítanie obľúbených/
pamäte;
Zadávanie písmen a číslíc
- 12  Tlačidlo Mute (Stlmenie
zvuku)
- 13 Tlačidlo PRESET (Predvoľba)
- 14 Tlačidlo MODE (Režim)
- 15 Tlačidlo ALARM (Budík)
- 16 Tlačidlo TIMER (Časovač)
- 17  Tlačidlo na zvýšenie
hlasitosti
- 18  Tlačidlo Kurzor hore
- 19 > Tlačidlo Kurzor doprava
- 20  Tlačidlo Kurzor dole
- 21  Tlačidlo na zníženie
hlasitosti
- 22 Tlačidlo EQ (Ekvalizér)

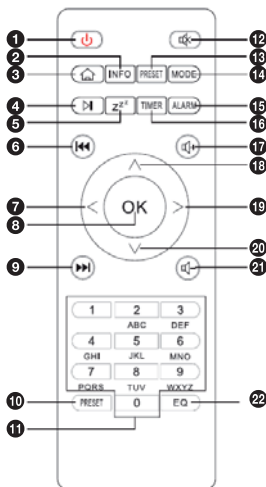

Aby bolo možné vybrať batériu z diaľkového ovládača, vytiahnite palcom držiak batérií.

Vložte dve nové batérie typu AAA.



Upozornenie:

V prípade náhrady batérie nesprávnym typom hrozí nebezpečenstvo výbuchu. Zlikvidujte vyradené batérie podľa pokynov.

Symbole na displeji



Nadväzovanie pripojenia, zariadenie pracuje



Žiadne bezdrôtové pripojenie



Bezdrôtové pripojenie nadviazané



Vyhľadávanie



Je vybraná funkcia VKV (VHF) rádio



Príjem VKV (VHF) rádia: Mono



Príjem VKV (VHF) rádia: Stereo



Reproduktor vypnutý



Budík zapnutý



Stanica internetového rádia uložená do obľúbených



Stanica FM rádia uložená

Začíname

Balenie obsahuje nasledujúce položky:

Internetové rádio SIR 5000WDB

Diaľkový ovládač

Napájací adaptér

Používateľská príručka

Príprava siete

- Na pripojenie k bezdrôtovej sieti LAN (WLAN):
Skontrolujte, či svieti indikátor WLAN LINK/ACT na káblovom/ bezdrôtovom prístupovom bode alebo routeri. V prípade nejasností sa pozrite do používateľskej príručky tohto zariadenia.

Poznámka:



WiFi umožňuje prenos dát na krátke vzdialenosti (do 20 metrov) bez potreby spojenia zariadenia káblom. Akékoľvek steny alebo stropy znižujú silu signálu WiFi.

Preto sa snažte umiestniť internetové rádio a/alebo prístupový bod v rámci vyššie uvedenej vzdialenosti, a vyhýbajte sa prekážkam medzi zariadeniami.

- Pripojte konektor DC napájacieho adaptéra do konektora DC a druhý koniec pripojte do sieťovej zásuvky.
- Pri prvom spustení prístroja sa systém spýta, či chcete nastaviť **Language (Jazyk)** a **Network Configurations (Konfigurácia siete)**.

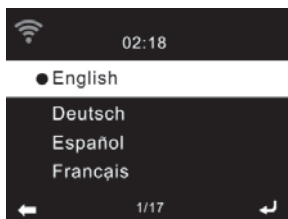

Menu/Configuration/Language (Menu/Konfigurácia/Jazyk)

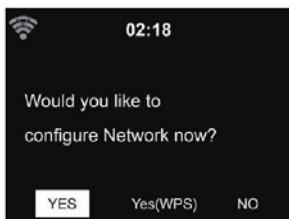
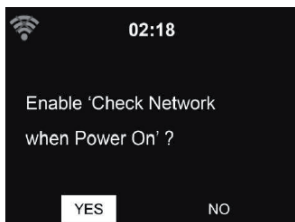

- Vyberte Yes (Áno) na nadviazanie pripojenia k sieti.
- Vyberte Yes (WPS) (Áno – WPS) iba pri WPS routeri. Potom stlačte tlačidlo WPS na vašom routeri.
- Vyberte No (Nie), ak chcete počúvať stanicu pozemného vysielania alebo použiť reproduktor na prehrávanie z externého zariadenia.

Ak bola vaša odpoveď „Yes“ (Áno), zobrazí sa na displeji prehľadanie bezdrôtovej siete a krátko potom zoznam dostupných bezdrôtových sietí.

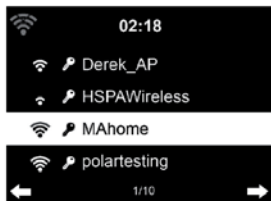

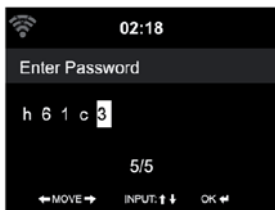

Počet pruhov symbolu bezdrôtovej siete pred názvom siete (SSID) ukazuje relatívnu silu signálu siete.

Symbol kľúča indikuje sieť chránenú heslom.

Ak zariadenie nenájde žiadne bezdrôtové siete, zobrazí sa na displeji správa No wireless networks found (Neboli nájdené žiadne bezdrôtové siete). V prípade potreby zmeňte vašu polohu a skontrolujte váš router siete WLAN.

SSID vášho prístupového bodu nájdete v konfigurácii prístupového bodu (routera).

Vyberte sieť a potvrdte tlačidlom **OK**. Ak je naša sieť WLAN chránená heslom, budete požiadaní o zadanie hesla.

Zadajte heslo pomocou tlačidiel číslíc a písmen na diaľkovom ovládači alebo ho zadajte priamo na zariadení (kód môžete zvoliť otočením ovládača Volume/Navigate v hornej časti zariadenia).

Ak nechcete stlačiť > na nastavenie číslice/písmena, môžete stlačiť tlačidlo < na opravu.

Pri zadávaní hesla nezabudnite dodržiavať malé a veľké písmená.

Pomocou diaľkového ovládača

Kurzor indikuje aktuálne miesto na zadanie.

Stlačte opakovane príslušné numerické tlačidlo:

- 0 0
- 1 (medzera a špeciálne symboly)
- 2 A B C a b c
- 3 D E F d e f
- 4 G H I g h i
- 5 J K L j k l
- 6 M N O m n o

7 P Q R S p q r s
 8 T U V t u v
 9 W X Y Z w x y z

Alebo môžete otočiť ovládačom Volume/Navigate + OK **a vybrať** číslice a písmená:

< Prechod na predchádzajúce miesto na zadanie, údaj je možné prepísať

> Prechod na ďalšie miesto na zadanie, posledný údaj sa uloží.

Po zadaní poslednej číslice/písmena stlačte ovládač Volume/Navigate + OK na potvrdenie – zobrazí sa nasledujúci displej:

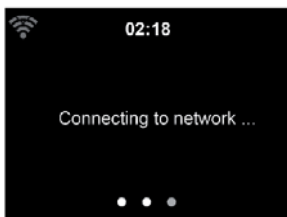

Nadviazanie pripojenia k sieti môže niekoľko sekúnd trvať.

Po nadviazaní pripojenia sa zobrazí hlavné menu so svojimi položkami:

- Internet Radio (Internetové rádio): Prístup k staniciam rádia po celom svete
- Media Center (Multimediálne centrum): Prístup k vašim UpnP zariadeniam prostredníctvom softvéru s podporou streamovania.
- FM: Prístup k staniciam FM rádia
- DAB: Prístup k staniciam DAB rádia
- Information Center (Informačné centrum): Prístup k informáciám o počasí, financiách a systému.
- AUX (Externý): Prístup ku všetkým zariadeniam pripojeným pomocou 3,5 mm kábla Aux-in (Externý vstup).
- Bluetooth: Prístup ku všetkým zariadeniam pripojeným prostredníctvom Bluetooth.
- Configuration (Konfigurácia): Rôzne nastavenia systému
- Local Radio (Miestne rádio): Prístup k staniciam rádia

- v konkrétnom regióne (napr. iba nemecké stanice)
- Stlačte tlačidlo  na aktiváciu pohotovostného režimu. Na obrazovke sa zobrazí čas, dátum a časy akéhokoľvek aktívneho budíka.



- Po nastavení pripojenia k sieti a opätovnom použití zariadenia v rámci danej siete sa automaticky nadviaže pripojenie. Ak chcete zmeniť sieť, zadajte **Configuration (Konfigurácia)** a nastavte príslušné pripojenie. Ak máte doma viac prístupových bodov (AP) s rovnakou SSID, môžete ručne vybrať ten s najsilnejším signálom.

Aplikácia AirMusic Control

Zariadenie je možné ovládať pomocou vášho smartfónu prostredníctvom WiFi. Odporúčame používať aplikáciu AirMusic Control. Táto aplikácia dokáže okrem ovládania rádia prehrávať na zariadení miestne hudobné súbory zo smartfónu. Samotná aplikácia je k dispozícii pre Android aj iOS. Je možné ju stiahnuť tu:

Android:



Apple iOS:



Hlavné menu

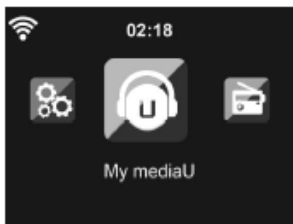

V hlavnom menu môžete vybrať nasledujúce režimy: Local Radio (Miestne rádio), My mediaU (Moje mediaU) (ak je povolený), Internet Radio (Internetové rádio), Media Center (Mediálne centrum), FM, Information Center (Informačné centrum), AUX (Externý), Bluetooth a Configuration (Konfigurácia).

My mediaU (Moje mediaU)

Zobrazenie a prehrávanie vášho vlastného zoznamu staníc mediaU na serveri mediaU. Najprv nastavte váš účet.

Ak je povolený, bude režim My mediaU (Moje mediaU) zobrazený v hlavnom menu.

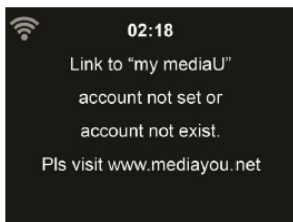

Pri aktivácii vášho vlastného zoznamu staníc postupujte nasledovne:

1. Otvorte <http://www.mediayou.net>.
2. Nastavte členstvo v mediaU
3. Prihláste sa k webovej stránke

4. Zadajte na webovej stránke mediaU bezdrôtovú MAC adresu zariadenia. Túto informáciu je možné získať v **Information Center (Informačné centrum) > System Information (Informácie o systéme) > Wireless Info (Informácie o bezdrôtovom pripojení)**
5. Po úspešnej konfigurácii môžete ukladať a prezerať svoje vlastné playlisty staníc mediaU. Používateľské meno a heslo nie sú pre vstup do zariadenia vyžadované.

Po každom vykonaní aktualizácií playlistu z webovej stránky otvorte Configuration (Konfigurácia) > Manage my MediaU (Spravovať moje MediaU) > Enable to synchronize the change to the device (Povoliť synchronizáciu zmien do zariadenia).

Internet Radio (Internetové rádio)

Po pripojení akejkoľvek stanice sa na obrazovke prehrávania zobrazí dátový tok a formát stanice.

Poznámka:

Kvalitu a dostupnosť všetkých staníc internetového rádia nie je možné garantovať.

My Favorite (Moje obľúbené)

Vytvorenie zoznamu obľúbených predvolieb staníc.

Keď je zobrazená obrazovka prehrávania, stlačte a podržte tlačidlo

Preset na zariadení na uloženie stanice do obľúbených. Predtým uloženú stanicu môžete prepísať novou stanicou.

Stanicu môžete takisto uložiť do obľúbených pri prechádzaní zoznamu staníc. Po označení stanice môžete stlačiť tlačidlo > na otvorenie menu, v ktorom môžete pridať stanicu do obľúbených.



Ak už bola vybraná stanica uložená, nie je možné ju znovu uložiť. V zozname predvolieb staníc sa presuňte na vašu stanicu a stlačte tlačidlo **OK** na jej počúvanie. Môžete takisto stlačiť tlačidlo > na otvorenie vnoreného menu s položkami **Delete (Zmazať)**, **Shift Up (Posunúť hore)**, **Shift Down (Posunúť dole)** v zozname, **Rename (Premenovať)** alebo **Play (Prehrať)**.

Radio Station/Music (Stanica rádia/Hudba)



Stanice sú usporiadané do kategórií **Global Top 20 (Najlepších 20 globálne)**, **Genre (Žáner)**, **Country/Location (Krajina/Lokalita)** a **Highlight (Zlatý klinec)**. Potvrdením pokračujte na podkategórie a vyberte stanicu na počúvanie.

Pri každej stanici stlačte tlačidlo **OK** na priame prehrávanie. Môžete stlačiť tlačidlo > na otvorenie vnoreného menu. Môžete vybrať položky **Add to Favorites (Pridať do obľúbených)**, **Auto Scan (Automatické prehľadávanie)** alebo **Play (Prehrať)**.

Keď vyberiete Auto Scan (Automatické prehľadávanie), rádio predstaví každú stanicu v zozname jej prehrávaním 30 sekúnd. Funkcia sa ukončí po prehraní všetkých staníc alebo po stlačení tlačidla **OK**.

History (História)

Zobrazuje zoznam naposledy počúvaných staníc. Môže uchovávať až 10 počúvaných staníc.

Pri každej stanici stlačte tlačidlo **OK** na priame prehrávanie.

Môžete stlačiť tlačidlo **>** na otvorenie vnoreného menu. Môžete vybrať položky **Add to Favorites (Pridať do obľúbených)**, **Auto Scan (Automatické prehľadávanie)** alebo **Play (Prehrať)**.

Keď vyberiete Auto Scan (Automatické prehľadávanie), rádio predstaví každú stanicu v zozname jej prehrávaním 30 sekúnd. Funkcia sa ukončí po prehraní všetkých staníc alebo po stlačení tlačidla **OK**.

Service (Služby)



Search Radio Station (Vyhľadať stanicu rádia) – Pomocou diaľkového ovládača zadajte kľúčové slovo na vyhľadanie stanice rádia v zozname.

Add New Radio Station (Pridať novú stanicu rádia) – Pridané stanice budú uložené do My Favorites (Moje obľúbené). Uvedomte si, prosím, že maximálny počet znakov stanice je 250.

Media Center (Mediálne centrum)

UPnP



Ak ste vytvorili zdieľané médium, mali by ste vidieť zdieľané médium pomocou UpnP. Ak máte viac než jeden počítač zdieľajúci médium, sú uvedené alternatívy. Vyberte zdieľané médium, ktoré chcete prehrať.

Stlačte tlačidlo \wedge / \vee na diaľkovom ovládači na prehrávanie predchádzajúcej/ďalšej hudobnej stopy.

Stlačte tlačidlo $\blacktriangleright \parallel$ na zastavenie alebo prehrávanie.

Stlačte tlačidlo **INFO** na diaľkovom ovládači na zobrazenie informácií o prehrávanej stope na displeji.

Tipy:

Rádio dokáže čítať iba stopu súborov s názvami kratšími, než 40 znakov. Znak by mali byť európskym jazykom. Ak sa objaví chyba čítania stopy v režime UpnP, môžete skúsiť premenovať súbor.

Ak však nie je možné stopu stále prehrať, môžete skúsiť skonvertovať súbor do iného formátu.

My Playlist (Môj playlist)

Môžete si vytvoriť playlist s obľúbenou hudbou pomocou UpnP. Počas prehrávania hudby stlačte a podržte tlačidlo **OK** na jej uloženie do **My Playlist (Môj playlist)**.

Clear My Playlist (Zmazal' Môj playlist)

Umožňuje odstrániť všetku uloženú hudbu z My Playlist (Môj playlist).

FM



Režim FM umožňuje príjem staníc rádia v pásme FM.

Stlačte tlačidlo \langle / \rangle na vyhľadanie staníc FM. Počas ladenia sa budú FM frekvencie zobrazované na displeji meniť. Po nájdení stanice sa vyhľadávanie zastaví.

Môžete stlačiť tlačidlo \wedge / \vee na diaľkovom ovládači na ručné naladenie stanice. Každý krok znamená posun o 0,05 MHz.

Stlačte tlačidlo **PRESET** na diaľkovom ovládači na uloženie stanice. Stlačte tlačidlo \wedge / \vee na diaľkovom ovládači na výber pozície ukladanej stanice.

Alebo môžete nechať, aby systém prehľadal VŠETKY stanice stlačením tlačidla **OK** – vyhľadané stanice budú automaticky uložené do zoznamu predvolieb staníc.

DAB/DAB+

Stlačte tlačidlo **MODE** na rádiu alebo tlačidlo $\text{HOME} / \text{MODE}$ na diaľkovom ovládači a pomocou tlačidiel \langle / \rangle vyberte DAB.

DAB Station Scan (Prehľadávanie staníc DAB)

Po prvom prepnutí rádia do režimu DAB sa spustí automatické prehľadávanie staníc, ktoré nájde všetky stanice, ktoré je možné prijať v danej lokalite.

Po spustení prehľadávania staníc sa zobrazí priebehový pruh prehľadávania. Po dokončení prehľadávania sa spustí prehrávanie prvej stanice v zozname nájdených staníc.

Výber stanice

V režime DAB použijete tlačidlá \wedge/\vee na prechádzanie zoznamu staníc DAB+, ktoré je možné naladiť, a stlačte tlačidlo **OK** na potvrdenie výberu stanice zo zoznamu.

Toto rádio disponuje pamäťou obľúbených staníc.

Stlačte tlačidlo **PRESET** na diaľkovom ovládači na uloženie stanice.

Stlačte tlačidlo \wedge/\vee na diaľkovom ovládači na výber pozície ukladanej stanice.

Ovládanie DAB rádia

Ak ste uložili stanice do pamäte obľúbených, môžete ich vybrať stlačením požadovaného numerického tlačidla.

Alebo v režime DAB stlačte tlačidlo **Preset (Predvolby)** na zobrazenie zoznamu obľúbených.

Pomocou tlačidiel \wedge/\vee na rádiu alebo na diaľkovom ovládači prechádzajte zoznam obľúbených a potom stlačte tlačidlo **OK / ovládač Volume** na potvrdenie voľby stanice.

Information Center (Informačné centrum)

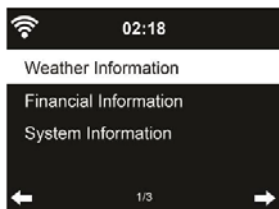

Weather Information (Informácia o počasí)

K dispozícii sú informácie o počasí a predpovedi pre 5 000 miest. Vyberte krajinu a potom mesto na zobrazenie informácií o počasí.



Stlačte tlačidlo \wedge/\vee na zobrazenie predpovedí počasia. Informácie o počasi je možné zobrazovať v pohotovostnom režime. Na stránke informácií o počasi stlačte tlačidlo **OK** na nastavenie mesta, ktorého počasie sa má zobrazovať v pohotovostnom režime.

Financial Information (Finančné informácie)

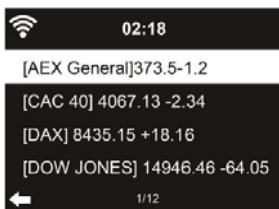

Zobrazenie akciového indexu z celého sveta.

System Information (Informácie o systéme)

Na zobrazenie verzie systému a detailov o pripojenej sieti.

Bluetooth

- Stlačte tlačidlo 🏠 na zariadení alebo tlačidlo 🏠 / **MODE** na diaľkovom ovládači a pomocou tlačidiel „< / >“ vyberte **Bluetooth** – potom začujete zvuk „spárovania“ pre spárovanie.
- Zapnite Bluetooth na vašom externom zariadení a zobrazte viditeľné zariadenia. Vyberte v zozname nájdených zariadení názov „**SIR5000WDB**“ a spárujte tieto zariadenia.

Tipy:

K reproduktoru je možné pripojiť iba jednu jednotku na prehrávanie. Ak je reproduktor už pripojený k inej jednotke na prehrávanie, nezobrazí sa reproduktor v Bluetooth zozname pre výber.

- Ak vaše externé zariadenie vyžaduje prístupový kľúč (závisí od výrobcu zariadenia, modelu a verzie softvéru), zadajte číslice „0000“ (štyri nuly) a stlačte tlačidlo OK.
Ak bolo spárovanie úspešné, začujete zvuk „Pripojené“.
- Po úspešnom pripojení môžete počúvať bezdrôtovo hudbu prostredníctvom Bluetooth a vyberať hudbu v externom zariadení pripojenom cez Bluetooth.
- Na pozastavenie alebo obnovenie prehrávania krátko stlačte tlačidlo ►|| na zariadení alebo na diaľkovom ovládači.
Stlačte tlačidlo < / > na zariadení alebo na diaľkovom ovládači pre skok na ďalšiu/predchádzajúcu stopu.

Upozornenie: Niektoré pripojené zariadenia môžu podporovať jednotné nastavenie hlasitosti. Ak niektoré z pripojených zariadení túto funkciu nepodporuje, nastavenie hlasitosti bude fungovať na oboch zariadeniach samostatne.

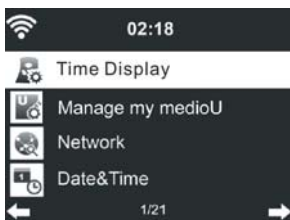
Configuration (Konfigurácia)

Time Display (Zobrazenie času)

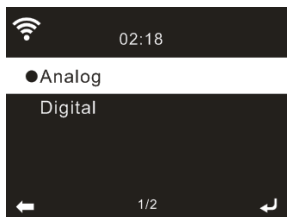

Zobrazenie na displeji pohotovostného režimu môže byť nastavené ako **Analog (Analógové hodiny)** alebo **Digital (Digitálne hodiny)**.

Manage my mediaU (Spravovať moje mediaU)

Ak je povolený, bude režim My mediaU (Moje mediaU) zobrazený v hlavnom menu.

Ak v zariadení existujú rôzne účty mediaU, vyberte tu východiskový účet na prihlásenie. Informácie o nastavení účtu mediaU nájdete v časti 6.1.

Network (Sieť)

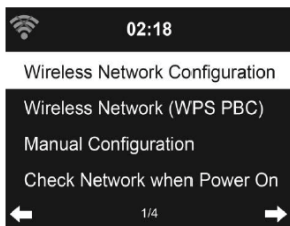

Wireless Network Configuration (Konfigurácia bezdrôtovej siete)

Vyberte požadovaný prístupový bod (AP) bezdrôtovej siete.

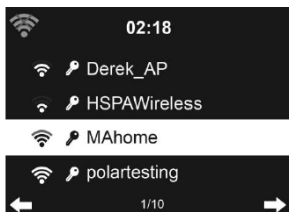

Zadajte kód WEP alebo WPA/WPA 2 na pripojenie WiFi.

Ak nechcete stlačiť > na nastavenie číslice/písmena, môžete stlačiť tlačidlo < na opravu.

Wiress Network (Bezdrôtová sieť) (WPS PBC)

Ak používate router s tlačidlom WPS/QSS, môžete vytvoriť pripojenie k sieti ľahko pomocou funkcie WPS. Vyberte túto funkciu a počas 120 sekúnd stlačte tlačidlo WPS/QSS na vašom routeri. Spojenie medzi routerom a zariadením sa potom nakonfiguruje automaticky.

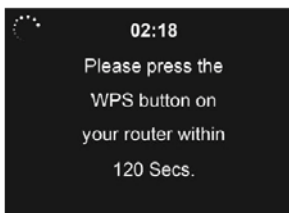

Manual Configuration (Ručná konfigurácia)

Môžete vybrať funkciu DHCP (automatické priradenie IP adresy) alebo ručne zadať IP adresu na pripojenie k bezdrôtovej sieti.

Keď vyberiete ručné nastavenie bezdrôtového pripojenia, musíte zadať nasledujúce údaje:

1. IP Address (IP adresa)
2. Subnet Mask (Maska podsiete)
3. Default Gateway (Východisková brána)
4. Preferred DNS Server (Preferovaný DNS server)
5. Alternate DNS Server (Náhradný DNS server)

Ak ste nastavili v danej oblasti viac než jedno sieťové pripojenie, môžete vybrať (spravovať) konkrétnu sieť.

Ak máte viac než jedno sieťové pripojenie, vyplňte SSID (názov prístupového bodu) a heslo. Vykoná sa automatické pripojenie k sieti.

Check Network when Power On (Kontrolovať po zapnutí sieť)

„Enable / disable WiFi network“ (Povoliť/zakázať WiFi sieť):
Keď povolíte WiFi sieť, systém automaticky vyhľadá dostupné prístupové body (AP).

Vyberte požadovaný prístupový bod (AP).

Zadajte kód WEP alebo WPA/WPA 2 na pripojenie WiFi.

Ak pripojenie k bezdrôtovej sieti neexistuje alebo nefunguje, bude ikona v ľavom hornom rohu preškrtnutá krížikom.

Date & Time (Dátum a čas)

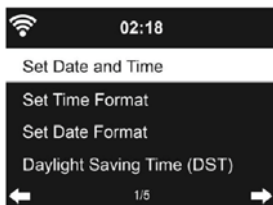

- Nastavenie dátumu a času
- Nastavenie zobrazenia formátu času ako 12 Hour (12 hodín) alebo 24 Hour (24 hodín) (východiskové).
- Nastavenie formátu dátumu do polí **YY** (rok), **MM** (mesiac) a **DD** (deň) – YY/MM/DD, DD/MM/YY (východiskové) alebo MM/DD/YY.
- Zapnutie/vypnutie (východiskové) letného času Daylight Saving Time (DST).

Poznámka:

Keď je pripojená bezdrôtová sieť, môžete v závislosti od nastavenia funkcie Auto detect (Automatická detekcia) použiť prednastavenie času a dátumu. Vo funkcii Auto detect (Automatická detekcia) je čas GMT (+00:00) časová referencia pre nastavenie času. Potom otvorte Manual date and time settings (Ručné nastavenie dátumu a času) a nastavte počet hodín podľa časového pásma použitého pri nastavení času.

Alarm (Budík)

K dispozícii sú tri nezávislé budíky – 2 budíky s absolútnym nastavením času (**Alarm 1** a **Alarm 2**) a 1 budík s relatívnym nastavením času (NAP Alarm). Stlačte tlačidlo **Alarm** na diaľkovom ovládači na priame otvorenie tohto menu.

Prvé dva budíky sú podobné bežnému budíku. Zapnite ich a potom nastavte čas a opakovanie budíka každý deň, raz alebo každý konkrétny deň v týždni. Vyberte Sound (Zvuk) na nastavenie zvuku na Beep (Pípanie), Melody (Melódia) alebo Internet Radio (Internetové rádio).

Uvedomte si, prosím, že v prípade nastavenia Alarm Sound (Zvuk budíka) na Internet Radio (Internetové rádio) používa budík predvoľbu internetového rádia. Pre oba budíky je možné nastaviť iba jednu stanicu. Keď nastane čas budenia, zariadenie sa pripojí na internet, ak je nastavená sieť k dispozícii. Preto môže existovať určité oneskorenie medzi budíkom a prehrávaním rádia. Ak nie je počas jednej minúty nájdená sieť, budík sa automaticky zmení na Melody (Melódia).

Pri nastavení **Alarm NAP** (Zdriemnutie pre budík) zazvoní budík

každých 5/10/20/30/60/90/120 minút, podľa vami zvoleného nastavenia.

Môžete takisto vybrať **Alarm Volume** (Hlasitosť budíka) a nakonfigurovať hlasitosť budíkov.

V prípade nastavenia budíka/budíkov sa zobrazí v hornej časti displeja ikona hodín. Ikona hodín s časom budenia sa bude takisto jasne zobrazovať na obrazovke pohotovostného režimu.

Po dosiahnutí času budenia sa hlasitosť budíka opakovane zvyšuje, kým budík nie je používateľom zastavený.

Počas budenia stlačte akékoľvek tlačidlo na otvorenie režimu opakovaného budenia. Budík sa znovu ozve o 5 minút. Na zastavenie budíka stlačte tlačidlo .

Timer (Časovač)



Pomocou tlačidiel $\leftarrow/\rightarrow/\wedge/\vee$ na diaľkovom ovládači nastavte časovač a potom stlačte tlačidlo **OK** na potvrdenie.

Language (Jazyk)

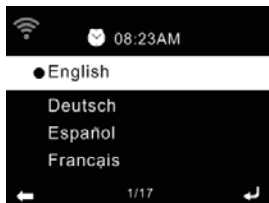

Vyberte jazyk OSD menu: English (Angličtina), German (Nemčina), Czech (Čeština), Polish (Poľština), Hungarian (Maďarčina) a pod.

Dimmer (Tlmenie jasu)

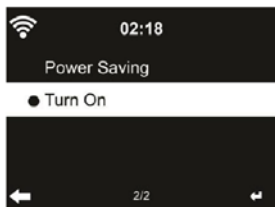

Konfigurácia jasu podsvietenia displeja.

Ak vyberiete Power Saving (Úspora energie), môžete nastaviť úroveň, na ktorú bude stlmený jas displeja po prepnutí rádia do pohotovostného režimu alebo v prípade, že rádio nezaznamená do 15 sekúnd stlačenie tlačidla.

Možnosť Turn On (Zapnuté) zaisťuje neustále osvetlenie displeja. Ak ju vyberiete, môžete vybrať jas displeja.

Display (Displej)

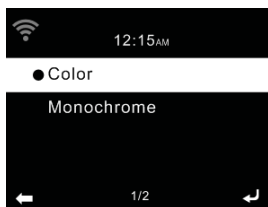

Môžete vybrať nastavenie displeja na **Color (Farebný)** alebo **Monochrome (Monochromatický)**.

Power Management (Správa napájania)

Vyberte časovač správy napájania (5/15/30 minút) na nastavenie času, po ktorého uplynutí sa rádio automaticky prepne do pohotovostného režimu, ak nie je k dispozícii pripojenie k sieti.

Vyberte „Turn Off“ (Vypnuté) na ignorovanie funkcie správy napájania.

Sleep Timer (Časovač vypnutia)

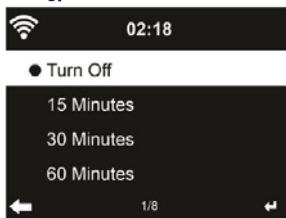

Vypnutie alebo nastavenie času vypnutia na 15/30/60/90/120/150/180 minút. Hneď ako je čas nastavený, zobrazí sa v pravom hornom rohu ikona postele so zostávajúcim počtom minút. Zariadenie sa po uplynutí tohto času vypne. Tlačidlo **Z** na diaľkovom ovládači umožňuje rýchly prístup k tejto funkcii.

Buffer (Vyrovnávací pamäť)

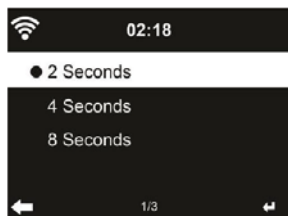

Konfigurácia času vyrovnávacej pamäte na prehrávanie hudby na 2/4/8 sekúnd.

Weather (Počasie)

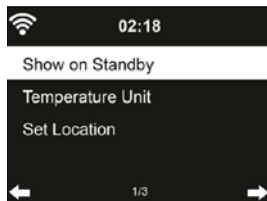

Toto zariadenie dokáže v pohotovostnom režime zobrazovať aktuálne

informácie o počasí pre vybranú lokalitu. Zapnite Standby Display (Pohotovostný displej) a nastavte Temperature Unit (Jednotky teploty) (°C alebo °F) na zobrazenie počasia v pohotovostnom režime.

Ak je to nastavené, bude sa displej v pohotovostnom režime prepínať medzi zobrazením času a počasia.

FM Setup (Nastavenie príjmu v pásme FM)

Vyberte Mono/Stereo audio výstup.

Local Radio Setup (Nastavenie miestneho rádia)

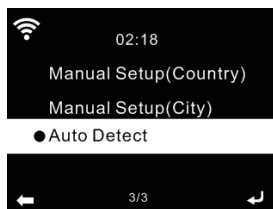

Vašu lokalitu môžete nastaviť pomocou funkcie **Manual Setup (Ručné nastavenie)** (Country/City) (Krajina/Mesto), alebo môžete použiť funkciu **Auto Detect (Automatická detekcia)** na určenie vašej polohy systémom. Systém deteguje vašu polohu podľa IP adresy vašej pripojenej siete.

Stlačte tlačidlo **Local Radio (Miestne rádio)** na priame otvorenie miestneho zoznamu rádii.

Playback Setup (Nastavenie prehrávania)

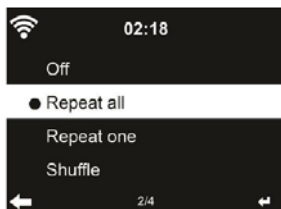

Vyberte režim prehrávania mediálneho centra – **Off** (Vypnuté) (žiadne opakovanie alebo náhodné prehrávanie), **Repeat all (Opakovať všetko)**, **Repeat one (Opakovať'1)** alebo **Shuffle (Náhodné prehrávanie bez opakovania)**.

Device (Zariadenie)

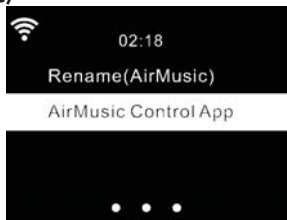

Východiskový názov zariadenia pre DLNA je AirMusic. Môžete ho premenovať na nastavenie DLNA v PC alebo mobile.



Môžete stlačiť aplikáciu AirMusic Control na vstup do rozhrania skenovania QR kódu.

Equaliser (Ekvalizér)

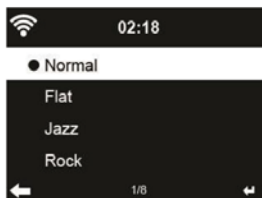

Východiskový ekvalizér je Normal (Normálny), môžete ho však

zmeniť na Flat (Lineárny), Jazz, Rock, Soundtracks (Zvukové stopy), Classical (Klasická hudba), Pop, News (Správy).

Stlačte tlačidlo **EQ** na diaľkovom ovládači na rýchle prepínanie medzi režimami EQ.

Resume When Power On (Pokračovať pri zapnutí)

Východiskové nastavenie systému je pokračovanie v prehrávaní internetového rádia, ak ste pred vypnutím prístroja počúvali internetové rádio alebo mediálne centrum. Ak toto nastavenie vypnete, systém po zapnutí prístroja zobrazí hlavné menu.

Software Update (Aktualizácia softvéru)

Ak existuje na serveri aktualizácia verzie softvéru, bude vás systém informovať.

Reset to Default (Resetovať na východiskové nastavenie)

Obnovenie pôvodného nastavenia.

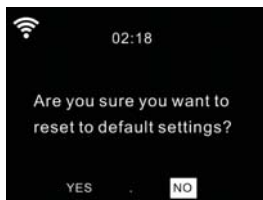

Po resetovaní zariadenia sa systém prepne na menu nastavenia **Language** (Jazyk). Po výbere jazyka OSD menu sa systém prepne na nastavenie **Network** (Sieť).

Local Radio (Miestne rádio)

V menu Internet Radio (Internetové rádio) je položka Local Radio (Miestne rádio) na jednoduchý prístup k zoznamu staníc pre vašu lokalitu.

Toto zariadenie dokáže používať IP adresu na detekciu jeho aktuálnej polohy a na základe toho môže automaticky generovať zoznam miestnych staníc rádia.

O streamovaní hudby

Číslo modelu zariadenia je východiskovým názvom zariadenia pre DLNA, môžete ho však požadovaným spôsobom premenovať.

Nižšie uvedené informácie sú základným popisom nastavenia streamovania médií z PC alebo iného mediálneho servera. V prípade potreby si prečítajte pokyny na streamovanie hudby pre softvér alebo aplikáciu, ktorú používate.

Pre streamovanie hudby do tohto zariadenia zaistíte, aby boli hudobné súbory vo formáte MP3, WMA, WAV, FLAC alebo AAC.

UPnP

- Aby ste si mohli užívať streamovanie hudby z vášho PC, musíte v PC vykonať nasledujúce kroky:
 - Pripojte PC k sieti
 - Zaistíte, aby bolo zariadenie zapnuté a pripojené k rovnakej sieti
 - Otvorte UPnP platformu v PC a povoľte zdieľanie médií do zariadenia. Na zdieľanie, prosím, použite váš vlastný softvér, ktorý máte k dispozícii v PC alebo mobilnom zariadení.
 - Pridajte do knižnice médií audio súbory a priečinky, ktoré chcete zdieľať so zariadením.

DLNA

Okrem UPnP môže toto zariadenie takisto podporovať funkciu DLNA. Hudobné súbory môžete zdieľať z PC alebo mobilného zariadenia.

Príklad nastavenia pre Windows 7:

Najprv zdieľajte médium vo vašom PC so zariadením. Otvorte **Control Panel (Ovládacie panely)** > Network and Internet (Sieť a internet) > Network and Sharing Center (Sieť a centrum zdieľania) > Media streaming options (Možnosti streamovania médií).

Otvorte **Windows Media Player** a povoľte **Allow remote control of my Player (Povoliť diaľkové ovládanie môjho prehrávača)**.

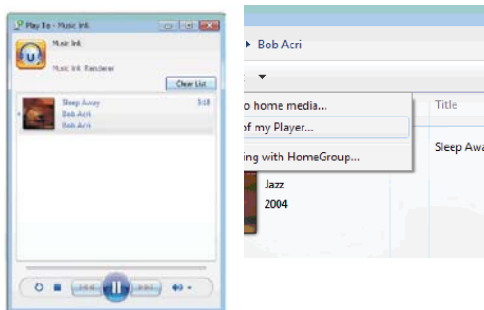

Kliknite pravým tlačidlom na akúkoľvek hudbu v knižnici a vyberte Play (Prehrať) do zariadenia.

Zobrazí sa okno na ovládanie prehrávania hudby na zariadení.

Môžete vyhľadať a nainštalovať akékoľvek bezplatné alebo platené DLNA aplikácie z Google Play alebo Apple Store. Ak používate mobil, tablet alebo iPhone/iPad so systémom Android.

Niektoré aplikácie nemusia podporovať streamovanie hudby z iPhone/iPodu, ale iPhone/iPod by malo byť napriek tomu možné používať na ovládanie streamovania hudby z iných serverov.

Riešenie problémov

Chyba	Náprava
Žiadna indikácia na displeji, rádio nereaguje na ovládanie	1. Pripojte zdroj energie prostredníctvom dodávaného sieťového adaptéra
Nie je možné ovládanie diaľkovým ovládačom	1. Batérie sú vybité alebo nesprávne vložené. 2. Skontrolujte, prosím, či sú batérie vložené správnym smerom.

Nekvalitný príjem DAB+ vysielania	<ol style="list-style-type: none"> 1. Nebola nájdená žiadna stanica, znovu vyhľadajte stanice 2. Anténa nie je plne rozťahnutá. 3. Zmeňte umiestnenie rádia (napr. bližšie oknu), 4. Zopakujte vyhľadávanie staníc
Nekvalitný príjem FM vysielania	<ol style="list-style-type: none"> 1. Anténa nie je plne rozťahnutá – rozťahnite anténu na pásmo FM na plnú dĺžku. 2. Zmeňte umiestnenie rádia (napr. bližšie k oknu) 3. Zopakujte vyhľadávanie staníc
Nekvalitný zvuk počas prehrávania hudby	<ol style="list-style-type: none"> 1. Súbor s nízkym dátovým tokom. Skontrolujte audio súbor. 2. Zmeňte stanicu rádia (niektoré stanice rádia majú nízky dátový tok).
Zariadenie sa nezapne.	<ol style="list-style-type: none"> 1. Skontrolujte, či je správne pripojený napájací adaptér.
Žiadny zvuk.	<ol style="list-style-type: none"> 1. Zapnite zvuk, ak je stlmený. 2. Zvýšte hlasitosť.
Nie je možné nadviazať žiadne pripojenie k sieti.	<ol style="list-style-type: none"> 1. Skontrolujte funkciu WLAN. 2. Skúste nastaviť IP adresu zariadenia. 3. Aktivujte na routeri funkciu DHCP a vytvorte znovu pripojenie k zariadeniu. 4. V sieti je aktivovaný firewall – nastavte príslušný program tak, aby bol umožnený prístup. 5. Reštartujte prístroj.
Nie je možné nadviazať pripojenie k sieti WLAN	<ol style="list-style-type: none"> 1. Skontrolujte dostupnosť siete WLAN na prístupovom bode. 2. Postavte zariadenie bližšie k routeru. 3. Uistite sa, že je heslo WEP/WPA správne.

<p>Nebola nájdená žiadna stanica.</p>	<ol style="list-style-type: none"> 1. Skontrolujte sieť, rovnako ako prístupový bod a firewall. 2. Stanica nemusí byť v danej chvíli k dispozícii, skúste to neskôr alebo vyberte inú stanicu. 3. Pripojenie stanice sa zmenilo alebo stanica už nevysiela – požiadajte o bližšie informácie poskytovateľa stanice rádia. 4. Pripojenie ručne pridanej stanice nie je správne – overte, či je správne a znovu ho zadajte.
<p>Budík nefunguje.</p>	<ol style="list-style-type: none"> 1. Zapnite budík. 2. Z dôvodu nastavenia hlasitosti sa pozrite na riešenie v časti „Žiadny zvuk“. 3. Zdroj budíka bol nastavený na stanicu, ale neexistuje žiadne pripojenie k sieti. Zmeňte zdroj budíka alebo zmeňte konfiguráciu pripojenia.
<p>Nie je možné DLNA streamovanie.</p>	<ol style="list-style-type: none"> 1. Skontrolujte pripojenie siete. Zariadenie a vaše PC alebo mobilné zariadenia musia byť v rovnakej sieti; skontrolujte takisto, či je sieť v poriadku. 2. Uistite sa, že je nastavenie vášho zariadenia správne.
<p>Systém neočakávane „zamrzne“.</p>	<ol style="list-style-type: none"> 1. Rádio je preťažené – reštartujte prístroj.

Technické údaje

WiFi internetové rádio SIR 5000WDB

Jednoduché ovládanie pomocou jedinečného ovládacieho tlačidla
Viac než 26 000 staníc internetových rádii
Ovládacia aplikácia AirMusic (iOS/Android)

Internetové rádio:

Jednoduché pripojenie prostredníctvom WiFi
Vyhľadávanie miestnych staníc v režime Auto/Country/City
(Automaticky/Krajina/Mesto)
Zoznam obľúbených staníc
Predvoľby staníc: 250 (internet)
Správa staníc rádia prostredníctvom webovej stránky MediaU

Zvuk:

Výstupný výkon: 6 W (Impedancia: 4 Ω)
Frekvenčná odozva: 84 Hz – 16 kHz
Celkové harmonické skreslenie: L/P \leq 5 % (1 kHz)
8 režimov ekvalizéra

Displej:

2,4" LCD displej s kompletným spektrom farieb
Tlmenie jasú

Prijem:

Tuner DAB+ (Digital Audio Broadcasting)
Tuner rádia FM PLL
Radio Data System (RDS)
Predvoľby staníc: 20 (FM)

Vstupy:

Bluetooth – Bezdrôtové streamovanie zvuku
Linkový vstup (3,5 mm stereo konektor)

Ostatné:

Predpoveď počasia pre 5 000 miest

Podpora UPnP/DLNA

Čas, budík, automatické vypnutie

Výstup na slúchadlá (3,5 mm stereo konektor)

Príslušenstvo: IČ diaľkový ovládač, batéria, adaptér, 3,5 mm konektor Aux (Externý), príručka

Zdroj energie: Adaptér 9 V, 1,5 A

Spotreba energie: Max. 16 W

Energetická účinnosť: < 3 W

Rozmery (hlavná jednotka): 220 × 110 × 110 mm

Hmotnosť: 1,1 kg

Plnú verziu používateľskej príručky nájdete na webe www.sencor.sk.

POKYNY A INFORMÁCIE K LIKVIDÁCII VYRADENÝCH OBALOVÝCH MATERIÁLOV

Obalový materiál odovzdajte na likvidáciu do zberného dvora.

LIKVIDÁCIA VYRADENÝCH ELEKTRICKÝCH A ELEKTRONICKÝCH ZARIADENÍ



Tento symbol umiestnený na produkte, príslušenstve alebo obale upozorňuje na to, že sa s produktom nesmie zaobchádzať ako s bežným domovým odpadom. Zlikvidujte, prosím, tento produkt v zbernom dvore určenom na recykláciu elektrických a elektronických zariadení. V niektorých štátoch Európskej únie alebo v niektorých európskych krajinách môžete pri nákupe ekvivalentného nového produktu vrátiť vaše produkty miestnemu predajcovi. Riadnou likvidáciou tohto produktu pomáhate chrániť cenné prírodné zdroje a predchádzať možným negatívnym dopadom na životné prostredie a ľudské zdravie, ku ktorým by mohlo dôjsť v dôsledku nesprávnej likvidácie odpadu. Ďalšie podrobnosti vám poskytnú miestne úrady alebo najbližší zberný dvor na likvidáciu odpadu. Nesprávna likvidácia tohto typu odpadu môže byť predmetom udelenia pokuty zo zákona.

Pre firmy v Európskej únii

Ak potrebujete zlikvidovať elektrické alebo elektronické zariadenie, požiadajte svojho predajcu alebo dodávateľa o nevyhnutné informácie.

Likvidácia v krajinách mimo Európskej únie

Ak chcete tento produkt zlikvidovať, požiadajte o nevyhnutné informácie o správnom spôsobe likvidácie ministerstvo alebo vášho predajcu.

 Výrobok spĺňa požiadavky EÚ.

FAST ČR, a.s. týmto vyhlasuje, že rádiové zariadenie typu SIR 5000WDB je v súlade so smernicou 2014/53/EÚ. Úplné znenie EÚ vyhlásenia o zhode je k dispozícii na tejto internetovej adrese: www.sencor.eu

Text, dizajn a technické údaje sa môžu zmeniť bez predchádzajúceho upozornenia a vyhradzuje si právo vykonávať zmeny.

Originálna verzia je v českom jazyku.

Adresa výrobcu:

FAST ČR, a. s., Černokostelecká 1621, Říčany CZ-251 01

SENCOR®

SK Záručné podmienky

Záručný list nie je súčasťou balenia zariadenia.

Predávajúci poskytuje kupujúcemu na výrobok 24 mesiacov záruku od jeho prevzatia kupujúcim. Záruka sa poskytuje ďalej za nižšie uvedených podmienok. Záruka sa vzťahuje iba na spotrebný tovar predaný spotrebiteľovi na bežné domáce použitie. Práva zo zodpovednosti za chyby (reklamácie) môže kupujúci uplatniť buď u predávajúceho, u ktorého bol výrobok zakúpený alebo v nižšie uvedenom autorizovanom servise. Kupujúci je povinný reklamáciu uplatniť bez zbytočného odkladu, aby nedochádzalo ku zhoršeniu chyby, najneskôr však do konca záručnej doby. Kupujúci je povinný pri reklamacii spolupracovať pri overení existencie reklamovanej chyby. Do reklamačného procesu sa prijíma iba kompletný a z dôvodu dodržania hygienických predpisov neznečistený výrobok. V prípade oprávnenej reklamácie sa záručná doba predlžuje o dobu od okamžiku uplatnenia reklamácie do okamžiku prevzatia opraveného výrobku kupujúcim, kedy je kupujúci po skončení opravy povinný výrobok prevziať. Kupujúci je povinný preukázať svoje práva reklamovať (doklad o zakúpení výrobku, záručný list, doklad o uvedení výrobku do prevádzky).

Záruka sa nevzťahuje na:

- chyby, na ktoré boli poskytnuté zľavy;
- opotrebenia a poškodenia vzniknuté bežným užívaním výrobku;
- poškodenie výrobku v dôsledku neodbornej či nesprávnej inštalácie, použitie výrobku v rozpore s návodom na použitie s platnými právnymi predpismi a všeobecne známymi a obvyklými spôsobmi používania, v dôsledku použitia výrobku za iným účelom, než na ktorý je určený;
- poškodenie výrobku v dôsledku zanedbanej alebo nesprávnej údržby;
- poškodenie výrobku spôsobené jeho znečistením, nehodou a zásahom vyššej moci (živelná udalosť, požiar, vniknutie vody);
- chyby funkčnosti výrobku spôsobené nevhodnou kvalitou signálu, rušivým elektromagnetickým poľom a pod.;
- mechanické poškodenie výrobku (napr. zlomenie gombíka, pád);
- poškodenie spôsobené použitím nevhodných médií, náplní, spotrebného materiálu (batérie) alebo nevhodnými prevádzkovými podmienkami (napr. vysoké teploty v okolí, vysoká vlhkosť prostredia, otras);
- poškodenie, úpravu alebo iný zásah do výrobku spôsobený neoprávnenou alebo neautorizovanou osobou (servisom) prípady, keď kupujúci pri reklamacii nepreukáže oprávnenosť svojich práv (kedy a kde reklamovaný výrobok zakúpil);
- prípady, keď sa údaje v predložených dokladoch líšia od údajov uvedených na výrobku;
- prípady, keď reklamovaný výrobok sa nestotožňuje s výrobkom uvedeným v dokladoch, ktorými kupujúci preukazuje svoje práva reklamovať (napr. poškodenie výrobného čísla alebo záručnej plomby prístroja, prepisované údaje v dokladoch).

Gestor servisu na SK:

FAST PLUS, Na Pántoch 18, 831 06 Bratislava; tel: 02 49 1058 53-54

Viac informácií nájdete na www.sencor.sk.