

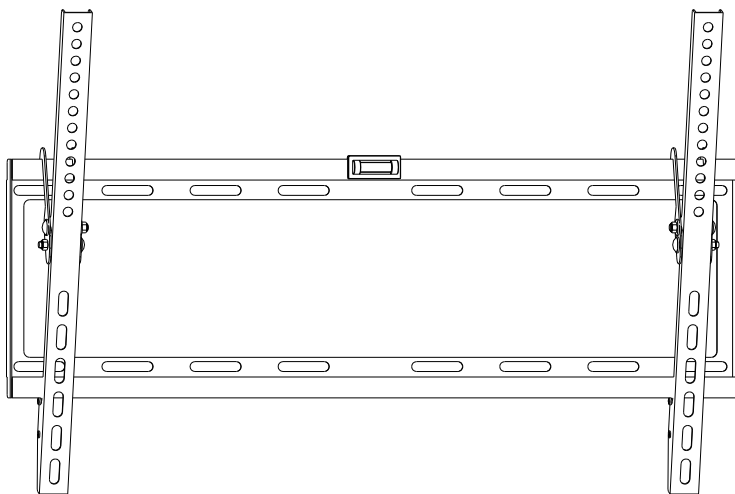

SENCOR[®]

SHT B332



CZ	4-5	FR	20-21
SK	6-7	NL	22-23
HU	8-9	RU	24-25
PL	10-11	LT	26-27
EN	12-13	HR/BS	28-29
DE	14-15	SR/ME	30-31
IT	16-17	EΛΛ	32-33
ES	18-19		



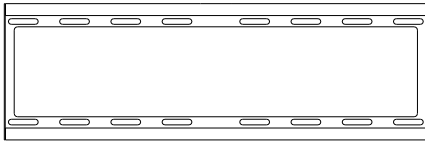

A (1x)

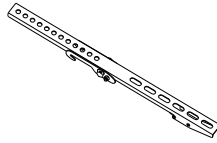

B (2x)

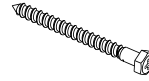

C (4x)

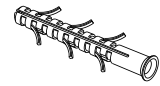

D (4x)

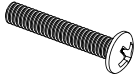

E (4x)

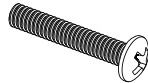

F (4x)



G (8x)



H (4x)



(1x)

1

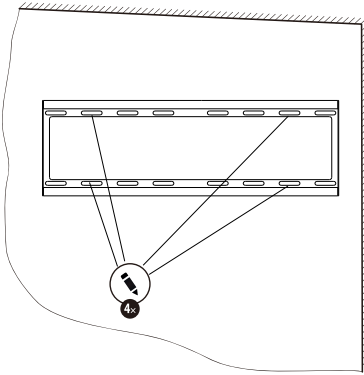

2

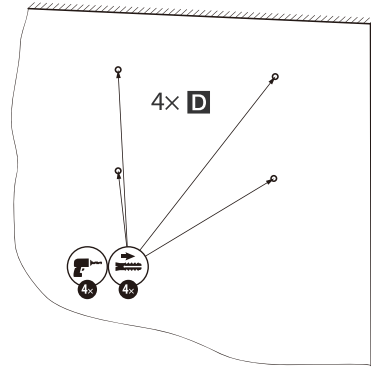

3A

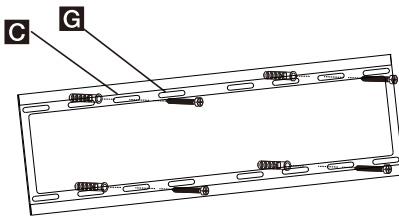

3B

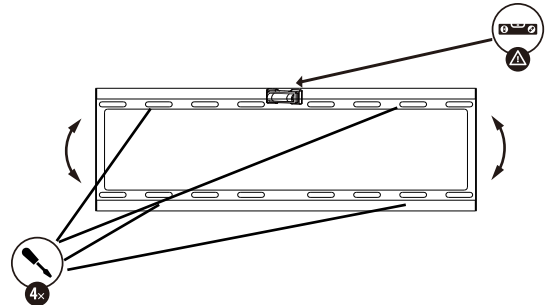



4A **FLATTV**

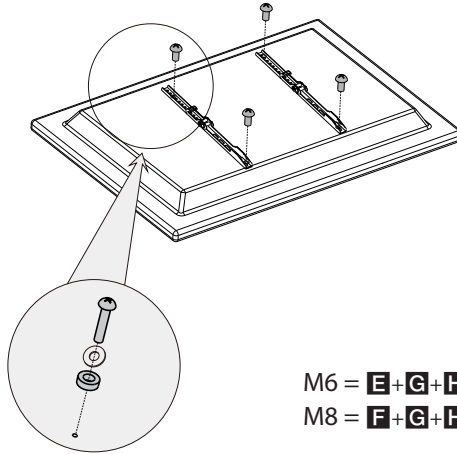

$$M6 = E + G + H$$

$$M8 = F + G + H$$

4B **CURVED TV**

5



6

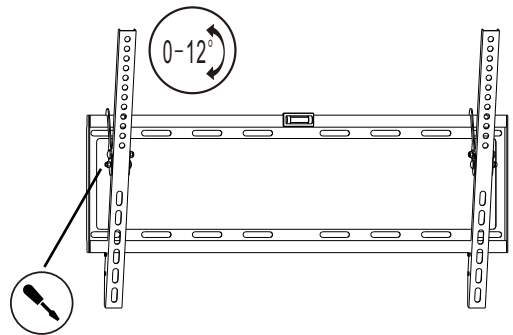
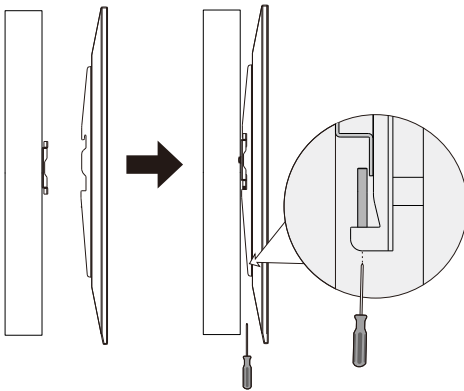

DŮLEŽITÉ BEZPEČNOSTNÍ INFORMACE

- Zkontrolujte obsah balení podle seznamu dílů na straně 2 a ujistěte se, že jsou všechny díly v pořádku. Poškozené nebo vadné díly nepoužívejte.
- Před instalací zařízení si pečlivě přečtěte všechny pokyny. V případě, že si nejste jisti některou částí procesu instalace, požádejte o pomoc profesionálního technika.
- Při utahování šroubů dejte pozor, aby nedošlo ke stržení závitu.
- Neinstalujte na vlhké, nebo jinak poškozené zdi. Upevňovací materiál dodávaný v balení je určen k montáži na stěny z plných cihel a betonu. V případě montáže na stěny z jiných materiálů se poraďte s odborníkem.
- Nikdy neinstalujte ani nepoužívejte toto zařízení, pokud jeví známky poškození.
- Hrany tohoto zařízení mohou při neodborném zacházení způsobit poranění osob.
- Toto zařízení není určeno k obsluze nebo montáži malými dětmi nebo nepoučenými osobami, pokud nebudou pod dohledem odpovědných osob, které zajistí bezpečnost při obsluze nebo montáži zařízení. Děti by měly být pod dohledem, aby bylo zajištěno, že nebudou do zařízení zasahovat. Nedovolte dětem, aby se zavěšovaly na zařízení nebo s ním jinak manipulovaly. V opačném případě může dojít k vážnému úrazu. Nikdy nestrkejte prsty ani jiné předměty do mechanismu zařízení. Mohlo by dojít k poranění osob nebo škodám na majetku.
- Výrobek obsahuje drobné součásti, které mohou při vdechnutí nebo polknutí představovat riziko udušení. Tyto součásti držte mimo dosah dětí!

Poznámka: Technické údaje a design se mohou v důsledku zlepšování výrobku změnit bez předchozího upozornění.

SEZNAM DODANÝCH ČÁSTÍ

A Tělo držáku

B Konzole (levá a pravá)

C Vrut ST6,3x55

D Hmoždinka $\varnothing 10 \times \varnothing 6 \times L 50$

E Šroub M6x30

F Šroub M8x30

G Podložka D8

H Distanční podložka D8xH15

INSTALACE



Tento držák na TV musí být bezpečně připevněn k vertikální stěně. Pokud by nebyl pevně instalovaný, mohl by spadnout a následně způsobit poranění nebo škody.

Připevnění držáku na zeď z plných cihel nebo betonovou či panelovou zeď

Na stěně si vyznačte polohu 4 otvorů (v každém rohu těla držáku jeden) pro připevnění těla držáku. Tělo držáku **A** použijte jako šablonu (**Obr. 1**). Pomocí vodováhy na těle držáku se ujistěte, že jsou otvory vodorovně. Vrtákem do zdiva (10 mm) předvrtajte otvory minimálně 9 cm hluboké a do každého otvoru zasuňte hmoždinku **D**. Zkontrolujte, že je hmoždinka zcela zasunutá a zarovnaná s okrajem zdiva (**Obr. 2**). Tělo držáku připevněte ke stěně pomocí čtyř vrtů **C**, jak je znázorněno na **Obr. 3A**.

Vyrovnění držáku

Po instalaci držáku na stěnu můžete dodatečně upravit vodorovnou polohu desky upevnění televizoru, viz **Obr. 3B**. Na desce upevnění televizoru povolte vruty pomocí křížového šroubováku a za pomoci vodováhy na těle držáku vyrovnejte desku do horizontální polohy. Po vyrovnaní vruty opět dotáhněte (nepoužívejte nadměrnou sílu).

Poznámka: Pokud není televizor po instalaci na držák zcela vodorovně, sejměte jej z držáku (provedte body z obrázku **5** v obráceném pořadí), zopakujte proces vyrovnaní a poté televizor znovu nainstalujte.



Montáž konzolí na televizor

Televizor s plochou zadní stěnou (Obr. 4A)

Nejdříve určete šrouby vhodné k montáži na televizor (**E/F**): rukou je zkuste zašroubovat do otvorů v zadní části televizoru. **Pokud ucítíte odpor, okamžitě přestaňte šroubovat!** Jakmile naleznete šroub se správným závitem, postupujte podle nákresu **4A**. Nasaďte na šroub odpovídající podložku (**G**) a potom šroub našroubujte do konzole **B** a nakonec do televizoru. Zkontrolujte, že jsou konzole připevněny svisle a jsou vzájemně rovnoběžné.

Televizor se zakřivenou zadní stěnou (Obr. 4B)

Nejdříve určete šrouby vhodné k montáži na televizor (**E/F**): rukou je zkuste zašroubovat do otvorů v zadní části televizoru. **Pokud ucítíte odpor, okamžitě přestaňte šroubovat!** Jakmile naleznete šroub se správným závitem, postupujte podle nákresu **4B**. Nasaďte na šroub odpovídající podložku (**G**), distanční podložku (**H**) a potom šroub našroubujte do konzole **B** a nakonec do televizoru. Zkontrolujte, že jsou konzole připevněny svisle a jsou vzájemně rovnoběžné.

Připevnění televizoru k držáku

Varování: Manipulace s některými televizory vyžaduje asistenci druhé osoby! Výrobce neodpovídá za poranění nebo škody na majetku způsobené nevhodnou manipulací!

Nejprve zahákněte konzole připevněné k TV za vrchní hranu těla držáku. Poté zahákněte konzole i za spodní hranu těla držáku a utáhněte pojistný šroub ve spodní části konzole (**Obr. 5**). Nastavte požadovaný náklon obrazovky uvolněním šroubů na boční straně každé konzole, nakloněním a opětovným dotažením šroubů, viz **obr. 6**.

Gratulujeme, instalace je tímto dokončena. Přejeme vám příjemné zážitky při sledování televizoru připevněného k nástěnnému držáku.

POKYNY A INFORMACE O NAKLÁDÁNÍ S POUŽITÝM OBALEM

Použitý obalový materiál odložte na místo určené obcí k ukládání odpadu.

LIKVIDACE VÝROBKU PO UKONČENÍ ŽIVOTNOSTI

Po ukončení životnosti odevzdejte zařízení na místo určené obcí k likvidaci pevného odpadu

Tento výrobek splňuje veškeré základní požadavky směrnice EU, které se na něj vztahují.

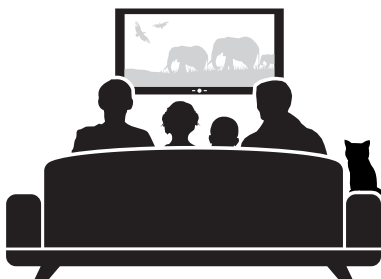

SK – VŠEOBECNÉ POKYNY NA MONTÁŽ

DÔLEŽITÉ BEZPEČNOSTNÉ INFORMÁCIE

- Skontrolujte obsah balenia podľa zoznamu dielov na strane 2 a uistite sa, či sú všetky diely v poriadku. Poškodené alebo chybné diely nepoužívajte.
- Pred inštaláciou zariadenia si pozorne prečítajte všetky pokyny. V prípade, že si nie ste istí niektorou časťou procesu inštalácie, požiadajte o pomoc profesionálneho technika.
- Pri uťahovaní skrutiek dajte pozor, aby nedošlo k strhnutiu závitů.
- Neinštalujte na vlhké alebo inak poškodené steny. Upevňovací materiál dodávaný v balení je určený na montáž na steny z plných tehál a betónu. V prípade montáže na steny z iných materiálov sa poraďte s odborníkom.
- Nikdy neinštalujte ani nepoužívajte toto zariadenie, ak javí známky poškodenia.
- Hrany tohto zariadenia môžu pri neodbornom zaobchádzaní spôsobiť poranenie osôb.
- Toto zariadenie nie je určené na to, aby ho obsluhovali alebo montovali malé deti alebo nepoučené osoby, ak nebudú pod dohľadom zodpovedných osôb, ktoré zaistia bezpečnosť pri obsluhu alebo montáži zariadenia. Deti by mali byť pod dohľadom, aby sa zaistilo, že nebudú do zariadenia zasahovať. Nedovoľte deťom, aby sa zavesovali na zariadenie alebo s ním inak manipulovali. V opačnom prípade môže dôjsť k vážnemu úrazu. Nikdy nestrkajte prsty ani iné predmety do mechanizmu zariadenia. Mohlo by dôjsť k poraneniu osôb alebo škodám na majetku.
- Výrobok obsahuje drobné súčasti, ktoré môžu pri vdýchnutí alebo prehltnutí predstavovať riziko udusenía. Tieto súčasti držte mimo dosahu detí!

Poznámka: Technické údaje a dizajn sa môžu v dôsledku zlepšovania výrobku zmeniť bez predchádzajúceho upozornenia.

ZOZNAM DODANÝCH ČASTÍ

A Telo držiaka

B Konzoly (ľavá a pravá)

C Skrutka ST6.3x55

D Rozperka $\varnothing 10 \times 6 \times L50$

E Skrutka M6x30

F Skrutka M8x30

G Podložka D8

H Dištančná podložka D8xH15

INŠTALÁCIA



Tento držiak na TV musí byť bezpečne pripevnený k vertikálnej stene. Ak by nebol pevne inštalovaný, mohol by spadnúť a následne spôsobiť poranenie alebo škody.

Pripevnenie držiaka na stenu z plných tehál alebo betónovú či panelovú stenu

Na stene si vyznačte polohu 4 otvorov (v každom rohu tela držiaka jeden) na pripevnenie tela držiaka. Telo držiaka **A** použite ako šablónu (**Obr. 1**). Pomocou vodováhy na tele držiaka sa uistite, či sú otvory vodorovne. Vrtákom do muriva (10 mm) predvrtajte otvory minimálne 9 cm hlboké a do každého otvoru zasuňte rozperku **D**. Skontrolujte, či je rozperka celkom zasunutá a zarovnaná s okrajom muriva (**Obr. 2**). Telo držiaka pripevnite k stene pomocou štyroch skrutiek **C**, ako je znázornené na **Obr. 3A**.

Vyrovnanie držiaka

Po inštalácii držiaka na stenu môžete dodatočne upraviť vodorovnú polohu dosky upevnenia televízora, pozrite **Obr. 3B**. Na doske upevnenia televízora povoľte skrutky pomocou krížového skrutkovača a za pomoci vodováhy na tele držiaka vyrovnať dosku do horizontálnej polohy. Po vyrovnaní skrutky opäť dotiahnite (nepoužívajte nadmernú silu).

Poznámka: Ak nie je televízor po inštalácii na držiak celkom vodorovne, odoberte ho z držiaka (vykonajte body z obrázka **5** v obrátenom poradí), zopakujte proces vyrovnanía a potom televízor znovu nainštalujte.



Montáž konzol na televízor

Televízor s plochou zadnou stenou (Obr. 4A)

Najskôr určte skrutky vhodné na montáž na televízor (**E/F**): rukou ich skúste zaskrutkovať do otvorov v zadnej časti televízora. **Ak ucítite odpor, okamžite prestaňte skrutkovať!** Hneď ako nájdete skrutku so správnym závitom, postupujte podľa nákresu **4A**. Nasadte na skrutku zodpovedajúcu podložku (**G**) a potom skrutku naskrutkujte do konzoly **B** a nakoniec do televízora. Skontrolujte, či sú konzoly pripevnené zvislo a sú vzájomne rovnobežné.

Televízor so zakrivenou zadnou stenou (Obr. 4B)

Najskôr určte skrutky vhodné na montáž na televízor (**E/F**): rukou ich skúste zaskrutkovať do otvorov v zadnej časti televízora. **Ak ucítite odpor, okamžite prestaňte skrutkovať!** Hneď ako nájdete skrutku so správnym závitom, postupujte podľa nákresu **4B**. Nasadte na skrutku zodpovedajúcu podložku (**G**), dištančnú podložku (**H**) a potom skrutku naskrutkujte do konzoly **B** a nakoniec do televízora. Skontrolujte, či sú konzoly pripevnené zvislo a sú vzájomne rovnobežné.

Pripevnenie televízora k držiaku

Varovanie: Manipulácia s niektorými televízormi vyžaduje asistenciu druhej osoby! Výrobca nezodpovedá za poranenia alebo škody na majetku spôsobené nevhodnou manipuláciou!

Najprv zaháknite konzoly pripevnené k TV za vrchnú hranu tela držiaka. Potom zaháknite konzoly aj za spodnú hranu tela držiaka a utiahnite poistnú skrutku v spodnej časti konzoly (**Obr. 5**). Nastavte požadovaný náklon obrazovky uvoľnením skrutiek na bočnej strane každej konzoly, naklonením a opätovným dotiahnutím skrutiek, pozrite **obr. 6**.

Gratulujeme, inštalácia je týmto dokončená. Prajeme vám príjemné zážitky pri sledovaní televízora pripevneného k nástennému držiaku.

POKYNY A INFORMÁCIE O NAKLADANÍ S POUŽITÝM OBALOM

Použitý obalový materiál odložte na miesto určené obcou na ukladanie odpadu.

LIKVIDÁCIA VÝROBKU PO UKONČENÍ ŽIVOTNOSTI

Po ukončení životnosti odovzdajte zariadenie na miesto určené obcou na likvidáciu pevného odpadu

Tento výrobok spĺňa všetky základné požiadavky smerníc EÚ, ktoré sa naň vzťahujú.

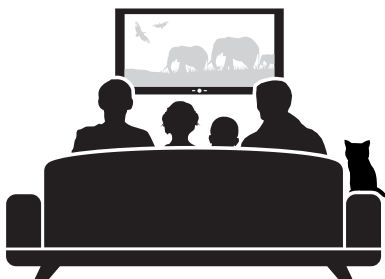

FONTOS BIZTONSÁGI INFORMÁCIÓK

- Ellenőrizze le a csomagolás tartalmát a 2. oldalon található alkatrészjegyzék alapján, illetve ellenőrizze le az alkatrészek sérülésmentességét. A sérült vagy hibás alkatrészeket ne használja.
- A szerelés előtt figyelmesen olvassa végig a teljes útmutatót. Amennyiben bizonytalanság merül fel Önben a szerelést illetően, akkor a szerelést bízza megfelelő képzettségű szakemberre.
- A csavarok meghúzása során ügyeljen arra, hogy a menet ne szakadjon meg.
- A tartót nedves vagy más módon sérült falra felszerelni tilos. A termékhez mellékelt kötőelemek teli falra (beton, tömör téglá stb.) való szereléshez használhatók. Amennyiben más típusú falra szereli fel a terméket, akkor kérjen tanácsot rögzítéstechnikával foglalkozó szakembertől.
- A terméket tilos felszerelni, ha azon bármilyen sérülés van.
- A termék éles sarkai szakszerűtlen kezelés során személyi sérülést okozhatnak.
- A terméket gyerekek vagy hozzá nem értő személyek nem szerelhetik fel, illetve a terméket csak olyan személy felügyelete mellett használhatják, aki a termék használatáért felelősséget vállal. Ügyeljen arra, hogy a termékkel a gyerekek ne játszzanak és azt csak felügyelet mellett használják. Ne engedje, hogy a gyerekek belekapaszkodjanak a termékbe. Ellenkező esetben súlyos személyi sérülés is bekövetkezhet. Az ujjait és végtagjait ne dugja a termék mozgó alkatrészei közé. Ellenkező esetben személyi sérülés vagy anyagi kár következhet be.
- A termékhez apró alkatrészek is tartoznak, amelyek lenyelése vagy beszippantása veszélyes lehet. Ezeket az apró alkatrészeket gyerekektől tartsa távol!

Megjegyzés: a műszaki adatokat és a kivittelt előzetes figyelmeztetés nélkül is megváltoztathatjuk.

ALKATRÉSZJEGYZÉK

A Tartó

B Konzol (bal és jobb)

C Facsavar ST6.3x55

D Tipli $\varnothing 10 \times \varnothing 6 \times L50$

E Csavar M6x30

F Csavar M8x30

G Alátét D8

H Távtartó alátét D8xH15

SZERELÉS



Ezt a TV tartót biztonságos módon kell a függőleges falra felszerelni. Szakszerűtlen felszerelés esetén a tévékészülék leeshet, és személyi sérülést vagy anyagi kárt okozhat.

A tartó felszerelése teli beton vagy tömör téglafalra

A falra jelölje át az alaplemez 4 rögzítő furatának a helyzetét (minden sarokban egyet), az alaplemez rögzítéséhez. Az alaplemez **A** használja sablonként (**1. ábra**). Vízmértékkel ellenőrizze le a megjelölt furatok vízszintes helyzetét. 10 mm átmérőjű fúróval fúrjon a falba legalább 9 cm mély furatokat, és minden furatba dugjon be egy tiplit **D**. A tiplí vége nem állhat ki a falból (**2. ábra**). A tartót négy facsavar **C** segítségével, a **3A. ábrán** látható módon rögzítse a falhoz.

A tartólap vízszintbe állítása

A tartó falhoz szerelése után a tévékészülék vízszintes helyzetét a tartólap vízszintbe állításával lehet biztosítani, lásd a **3B. ábrát**. A tartólapot rögzítő csavarokat lazítsa meg, majd a tartólapot vízmérték segítségével állítsa vízszintes helyzetbe. A beállítás után a csavarokat húzza meg (a csavarokat ne húzza meg túl nagy erővel).

Megjegyzés: ha a tévékészülék az összeszerelés után nem áll vízszintes helyzetben, akkor a tévét vegye le a tartóról (az **5. ábrán** látható lépéseket fordított sorrendben hajtsa végre), állítsa be vízszintes helyzetbe a tartólapot, majd a tévékészüléket szerelje vissza a tartóra.



A konzol felszerelése a tévékészülékre

Lapos hátlapú tévékészülék (4A. ábra)

Előbb válassza ki a szereléshez szükséges csavarokat **(E/F)**: kézzel próbálja meg becsavarni a csavart a tévékészülék hátlapján található menetbe. **Ha a csavar nem csavarozható könnyedén a menetbe, akkor nem jó a mérete. Ne próbálja meg erővel becsavarni a csavart!** A megfelelő méretű (menetű) csavar megtalálása után a **4A. ábra** szerint folytassa a szerelést. A csavarra húzza rá a méretnek megfelelő alátétet **(G)**, majd a csavart dugja a konzolon **B** található furatba és csavarozza a tévékészülék menetébe. Ellenőrizze le a konzolok függőleges, és egymáshoz képest párhuzamos helyzetét.

Íves hátlapú tévékészülék (4B. ábra)

Előbb válassza ki a szereléshez szükséges csavarokat **(E/F)**: kézzel próbálja meg becsavarni a csavart a tévékészülék hátlapján található menetbe. **Ha a csavar nem csavarozható könnyedén a menetbe, akkor nem jó a mérete. Ne próbálja meg erővel becsavarni a csavart!** A megfelelő méretű (menetű) csavar megtalálása után a **4B. ábra** szerint folytassa a szerelést. A csavarra húzza rá a méretnek megfelelő alátétet **(G)**, dugja a csavart a konzol furatába **(B)**, a csavarra húzza rá a megfelelő távtartó alátétet **B**, majd csavarozza a tévékészülék menetébe. Ellenőrizze le a konzolok függőleges, és egymáshoz képest párhuzamos helyzetét.

A tévékészülék rögzítése a tartón

Figyelmeztetés! A nehezebb vagy nagyobb méretű tévékészülék felszerelését két személy végezze! A tartó gyártója nem vállal felelősséget a szakszerűtlen szerelés következtében bekövetkezett személyi sérüléseket vagy anyagi károkat!

A tévékészülékre szerelt konzol felső kampóját akassza a tartó felső peremébe. A konzol alsó részét is akassza az alaplemez peremébe, majd a biztosító csavart húzza meg **(5. ábra)**. Állítsa be a készülék kívánt dőlésszögét a konzolok oldalán található csavarok meglazítása után, majd a beállítást követően ezeket a csavarokat húzza meg, lásd a **6. ábrát**.

Gratulálunk! A szerelésnek ezzel vége! Kívánunk Önnek kellemes tévézést a megvásárolt tévékészülék tartó segítségével!

A HASZNÁLT CSOMAGOLÓANYAGOKRA VONATKOZÓ UTASÍTÁSOK ÉS TÁJÉKOZTATÓ

A használt csomagolóanyagot az önkormányzat által kijelölt hulladékgyűjtő helyen adja le.

A TERMÉK MEGSEMISÍTÉSE AZ ÉLETTARTAMA VÉGÉN

A termék élettartama végén a terméket adja le olyan gyűjtőhelyen, ahol gondoskodnak a hulladékok újrafelhasználásáról.

A termék megfelel az adott termékekre vonatkozó összes európai uniós műszaki és egyéb előírásnak.

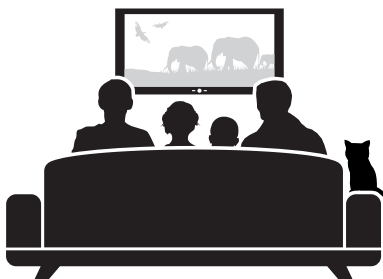

WAŻNE INFORMACJE DOT. BEZPIECZEŃSTWA

- Sprawdź zawartość opakowania zgodnie z listą części na stronie numer 2 i sprawdź, czy wszystkie elementy są w porządku. Nie należy używać uszkodzonych lub wadliwych części.
- Przed instalacją urządzenia należy dokładnie przeczytać wszystkie instrukcje. W wypadku braku pewności odnośnie dowolnej części procesu instalacji należy poprosić o pomoc profesjonalnego technika.
- Podczas dokręcania śrub należy uważać, aby nie doszło do ich urwania.
- Nie należy instalować na mokrych lub w inny sposób uszkodzonych ścianach. Materiały montażowe dostarczane w opakowaniu są przeznaczone do montażu na ścianach z cegły i betonu. W wypadku montażu na ścianach z innych materiałów należy skonsultować się z ekspertem.
- Nie wolno używać oraz instalować tego urządzenia, jeżeli są widoczne oznaki uszkodzenia.
- Krawędzie urządzenia mogą być przyczyną poważnych obrażeń w wypadku niewłaściwego obchodzenia się z urządzeniem.
- Urządzenie nie jest przeznaczone do montażu lub obsługi przez małe dzieci lub osoby, które nie zostały specjalnie poinstruowane, chyba że są nadzorowane przez osobę odpowiedzialną za bezpieczeństwo podczas obsługi lub montażu urządzenia. Dzieci powinny być pilnowane, aby nie ingerowały w urządzenie. Nie pozwalaj dzieciom, aby zawieszały się na urządzeniu lub manipulowały nim w inny sposób. W przeciwnym razie mogłyby dojść do poważnych obrażeń. Nie należy wkładać palców lub innych przedmiotów do mechanizmu urządzenia. Mogłyby dojść do obrażeń ciała lub uszkodzenia mienia.
- Produkt zawiera małe części, które stwarzają ryzyko zadławienia w wypadku wdychania lub połknięcia. Elementy te należy przechowywać w miejscu niedostępnym dla dzieci!

Uwaga: Dane techniczne i wykonanie mogą zostać zmienione bez wcześniejszego powiadomienia.

LISTA DOSTARCZONYCH CZĘŚCI

A Korpus uchwytu

B Konsola (lewa i prawa)

C Śruba ST6.3×55

D Kołek rozporowy $\varnothing 10 \times \varnothing 6 \times L 50$

E Śruba M6×30

F Śruba M8×30

G Podkładka D8

H Podkładka dystansowa D8xH15

INSTALACJA



Uchwyt do telewizora należy bezpiecznie przymocować do pionowej ściany. Nieprawidłowy montaż może spowodować upadek urządzenia oraz obrażenia lub szkody majątkowe.

Przymocowanie uchwytu na ścianie z cegły lub betonu oraz na ścianie panelowej

Zaznacz na ścianie położenie 4 otworów do przymocowania korpusu uchwytu (w każdym rogu korpusu uchwytu po jednym). Użyj korpusu uchwytu **A** jako szablonu (**Rys. 1**). Upewnij się za pomocą poziomicy na korpusie uchwytu, czy otwory są poziomo. Nawierć otwory za pomocą wiertła murarskiego (10 mm) do głębokości przynajmniej 9 cm, do każdego otworu włóż kołek rozporowy **D**. Sprawdź, czy kołek rozporowy jest całkowicie wsunięty i zrównany z krawędzią ściany (**Rys. 2**). Przymocuj korpus uchwytu do ściany za pomocą czterech śrub **C**, jak pokazano na **Rys. 3A**.

Wyrównanie uchwytu

Po instalacji uchwytu na ścianie można dodatkowo zmodyfikować pozycję poziomą płyty mocującej telewizor, patrz **Rys. 3B**. Poluzuj śruby za pomocą śrubokręta krzyżakowego na płycie mocującej telewizor i wyrównaj płytę do pozycji poziomej za pomocą poziomicy na korpusie uchwytu. Dokręć śruby po wyrównaniu (nie należy używać nadmiernej siły).



Uwaga: Jeżeli po instalacji telewizora na uchwyt telewizor nie znajduje się w pozycji poziomej, zdejmij go z uchwytu (zgodnie z punktami z rysunku 5 w odwrotnej kolejności), powtórz proces wyrównania i ponownie zainstaluj telewizor.

Montaż konsoli do telewizora

Telewizor z płaską tylną ścianą (Rys. 4A)

Najpierw określ odpowiednie śruby do montażu telewizora (**E/F**): spróbuj wkręcić je ręcznie do otworów w tylnej części telewizora. **Jeżeli poczujesz opór, natychmiast przerwij wkręcanie!** Po znalezieniu śruby z odpowiednim gwintem należy postępować zgodnie z diagramem 4A. Nasadź na śrubę odpowiednią podkładkę (**G**), wkręć śrubę do konsoli **B** oraz do telewizora. Sprawdź, czy konsole są zamocowane pionowo i równoległe do siebie.

Telewizor z zakrzywioną ścianką tylną (Rys. 4B)

Najpierw określ odpowiednie śruby do montażu telewizora (**E/F**): spróbuj wkręcić je ręcznie do otworów w tylnej części telewizora. **Jeżeli poczujesz opór, natychmiast przerwij wkręcanie!** Po znalezieniu śruby z odpowiednim gwintem należy postępować zgodnie z diagramem 4B. Nasadź na śrubę odpowiednią podkładkę (**G**), podkładkę dystansową (**H**), wkręć śrubę do konsoli **B** oraz do telewizora. Sprawdź, czy konsole są zamocowane pionowo i równoległe do siebie.

Przymocowanie telewizora do uchwytu

Ostrzeżenie: Niektóre modele telewizorów wymagają pomocy innej osoby podczas montażu i przenoszenia!

Producent nie ponosi odpowiedzialności za obrażenia lub szkody materialne spowodowane przez niewłaściwe obchodzenie się z produktem!

Najpierw zahacz konsole przymocowane do telewizora za górną krawędź korpusu uchwytu. Następnie zahacz konsole także za dolną krawędź korpusu uchwytu i dokręć śrubę mocującą w dolnej części konsoli (**Rys. 5**). Ustaw żądany kąt ekranu poprzez poluzowanie śrub na boku każdej konsoli, przechylenie i ponowne dokręcenie śrub, patrz **rys. 6**.

Gratulacje, instalacja została zakończona. Życzymy miłych wrażeń podczas oglądania telewizora zamontowanego na uchwycie ściennym.

INSTRUKCJE I INFORMACJE ODNOŚNIE ZUŻYTYCH OPAKOWAŃ

Zużyty materiał opakowania należy zutylizować w odpowiednim miejscu.

LIKWIDACJA PRODUKTU PO SKOŃCZENIU OKRESU UŻYTKOWANIA

Po zakończeniu okresu użytkowania należy przekazać urządzenie do wskazanego miejsca likwidacji odpadów stałych

Niniejszy produkt spełnia wszystkie podstawowe wymagania dyrektyw UE, które go dotyczą.

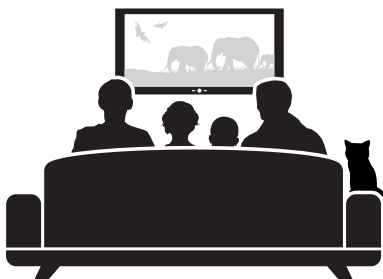

EN – GENERAL ASSEMBLY INSTRUCTIONS

IMPORTANT SAFETY INFORMATION

- Check the content of the package in parts list on page 2 and make sure that all parts are in order. Do not use damaged or faulty parts.
- Read all instructions before installing the equipment. When you are unsure about any part of the installation process, ask a professional technician for help.
- When tightening the screws, be careful to avoid stripping the thread.
- Do not install on a damp or otherwise damaged wall. The assembly material supplied in the package is designed to be mounted on a wall of bricks and concrete. For installation on walls made of other materials consult a professional.
- Never install or use this product if there are signs of damage.
- The edges of the equipment may cause injury if they are handled improperly.
- This device is not designed for assembly or handling by small children, or persons, who have not been specifically instructed unless supervised by a responsible person to ensure safety during handling or installation. Children should be supervised to ensure that they do not interfere with the equipment. Do not allow children to hang on the equipment or otherwise handle it. Otherwise, there is a danger of serious injury. Never insert your fingers or other objects into the mechanism of the equipment. It could cause personal injuries or property damage.
- The product contains small parts that can pose a choking hazard when inhaled or swallowed. Keep these parts out of reach of children!

Note: Specifications and design are subject to change due to improvements without notice.

LIST OF SUPPLIED PARTS

A Body of the mount	D Plastic anchor $\varphi 10 \times \varphi 6 \times L 50$	G Washer D8
B Bracket (left and right)	E Screw M6x30	H Spacer D8xH15
C Screw ST6.3x55	F Screw M8x30	

INSTALLATION



This TVG mount must be securely fastened to a vertical wall. If not solidly installed, it could fall and cause injury or damage.

Installing the mount on the wall of solid brick or concrete wall or panel

Mark the position of 4 holes on the wall (one in each corner of the holder body) for attaching the body of the holder. Use the body of the holder **A** as a template (**Fig. 1**). Using spirit level make sure that the holes are horizontal. Use masonry drill (10 mm) to pre-drill holes at least 9 cm deep and insert plastic anchor into each hole. **D**. Check that the plastic anchor is entirely inserted and even with the wall. (**Fig. 2**). Attach the body of the holder to the wall using four screws **C** as shown in **Fig. 3A**.

Levelling the mount

After the installation of the holder on the wall you can again adjust the horizontal position of the board for mounting the TV set, see **Fig. 3B**. Loosen the screws on the TV wall mount plate using Phillips screwdriver and use the spirit level to align the plate in a horizontal position. Tighten the screws after you level the plate (do not use excessive force).

Note: If after the installation the TV set is not entirely horizontal, remove it from the holder (follow the points from figure **5** in reverse order), repeat the levelling process and then reinstall the TV set.



Mounting the brackets on the TV set

TV set with flat rear wall (Fig. 4A)

First, find the screws suitable to mount the TV set (**E/F**): try to screw them manually in the holes at the back of the TV set. **If you feel resistance stop screwing in immediately!** Once you find the screw with the correct thread proceed according to the drawing **4A**. Insert matching washer on the screw (**G**) and then screw it into the bracket **B** and finally, in the TV set. Check that the brackets are attached vertically and are parallel.

TV set with curved rear wall (Fig. 4B)

First, find the screws suitable to mount the TV set (**E/F**): try to screw them manually in the holes at the back of the TV set. **If you feel resistance stop screwing in immediately!** Once you find the screw with the correct thread proceed according to the drawing **4B**. Insert matching washer on the screw (**G**), spacer (**H**) and then screw the screw in the bracket **B** and finally, in the TV set. Check that the brackets are attached vertically and are parallel.

Attaching the TV set to the holder

Warning: Handling some TV sets requires help of another person. The manufacturer is not liable for injury or damage to property caused by improper handling!

First, hook the brackets attached to the TV set on the top edge of the body of the holder. Then hook the bottom part of the bracket to the bottom edge of the body of the holder and tighten the locking screw in the bottom part of the bracket (**Fig. 5**). Set the required tilt of the screen by loosening the screws on the side of each bracket, tilting it and re-tightening of the screws, see **fig. 6**.

Congratulations, the installation is done. We wish you a pleasant experience while watching TV mounted on the wall mount.

INSTRUCTIONS AND INFORMATION REGARDING THE DISPOSAL OF USED PACKAGING

Take the used packaging material to the municipal waste disposal.

PRODUCT DISPOSAL AFTER END OF LIFE

Dispose of equipment after the end of life in the designated municipal solid waste place

This product meets all the basic requirements of EU directives that apply to it.

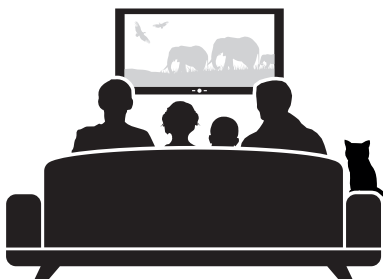

WICHTIGE SICHERHEITSINFORMATIONEN

- Überprüfen Sie den Verpackungsinhalt gemäß Teileliste (Seite 2) und vergewissern Sie sich, dass alle Teile in Ordnung sind. Benutzen Sie weder beschädigte noch mangelhafte Teile.
- Lesen Sie vor der Installation sorgfältig alle Instruktionen durch. Falls Sie sich bzgl. irgendeines Installationsprozesses nicht sicher sind, lassen Sie sich von einem professionellen Techniker beraten.
- Achten Sie beim Nachziehen der Schrauben darauf, dass Sie nicht das Gewinde abreißen.
- Nicht an feuchte oder anderswie beschädigte Wände installieren. Das mitgelieferte Befestigungsmaterial dient zur Befestigung an Wände aus Vollziegeln und Beton. Falls Sie eine Montage an einen anderen Wandtyp planen, beraten Sie sich mit einem Sachverständigen.
- Gerät niemals installieren oder benutzen, falls es Anzeichen einer Beschädigung aufweist.
- Die Kanten dieses Gerätes können im Falle einer unsachgemäßen Handhabung zur Verletzung von Personen führen.
- Dieses Gerät darf nicht von kleinen Kindern oder unaufgeklärten Personen bedient oder montiert werden, sofern diese nicht unter Aufsicht einer verantwortlichen Person stehen, die für Ihre Sicherheit bei der Bedienung oder Montage sorgt. Kinder sollten beaufsichtigt werden, um sicherzugehen, dass sie in das Gerät nicht eingreifen. Erlauben Sie Kindern nicht, sich auf das Gerät aufzuhängen oder mit diesem zu manipulieren. Anderenfalls könnte es zu einem schweren Unfall kommen. Stecken Sie niemals Ihre Finger oder sonstige Gegenstände in den Gerätemechanismus. Es könnte zu einer Verletzung von Personen oder Vermögensschäden kommen.
- Das Produkt enthält kleine Teile, die eingeatmet oder verschluckt werden könnten, sodass Erststichungsgefahr droht. Diese Teile sollten außer Reichweite von Kindern gehalten werden!

Bemerkung: Technische Angaben und Design können aufgrund der Verbesserung des Produktes ohne vorherige Mitteilung geändert werden.

VERZEICHNIS DER MITGELIEFERTEN TEILE

A Wandhalterung-Körper	D Dübel $\varnothing 10 \times \varnothing 6 \times L50$	G Unterlegscheibe D8
B Konsole (linke und rechte)	E Schraube M6×30	H Distanzscheibe D8×H15
C Holzschraube ST6.3×55	F Schraube M8×30	

INSTALLATION



Diese TV-Wandhalterung muss gut an einer vertikalen Wand befestigt werden. Sollte diese Wandhalterung nicht gut befestigt werden, könnte sie herunterfallen und zu Verletzungen oder Schäden führen.

Befestigung der Wandhalterung an einer Wand aus Vollziegeln oder einer Beton- und Paneelwand

Markieren Sie an der Wand 4 Montageöffnungen, an denen Sie die Wandhalterung befestigen möchten (1 Öffnung in jeder Ecke der Wandhalterung). Körper der Wandhalterung **A** als Schablone benutzen (**Abb. 1**). Benutzen Sie eine Wasserwaage (an der Wandhalterung) um sicherzugehen, dass die Öffnungen waagrecht sind. Bohren Sie mit einem Mauerbohrer (10 mm) mindestens 9 cm tiefe Bohrlöcher. Setzen Sie in jedes Bohrloch einen Dübel **D**. Vergewissern Sie sich, dass der Dübel völlig eingeschoben und mit dem Rand der Wand eingeebnet wurde (**Abb. 2**). Körper der Wandhalterung an der Wand mit Hilfe von vier Holzschrauben **C** gemäß **Abb. 3A** befestigen.

Ausgleichen der Wandhalterung

Nach der Installation der Wandhalterung können Sie die waagerechte Position der TV-Platte jederzeit ausbessern, s. **Abb. 3B**. Holzschrauben an der Platte, die zur Befestigung des Fernsehers dient, mit einem Kreuzschlitzschraubendreher lösen und Wasserwaage benutzen, um die Platte horizontal auszugleichen. Holzschrauben nach dem Ausgleichen erneut nachziehen (nicht allzu viel Kraft ausüben).



Bemerkung: Falls der Fernseher nicht völlig waagrecht montiert wurde, nehmen Sie diesen von der Wandhalterung ab (Punkte gemäß Bild 5 in verkehrter Reihenfolge durchführen) und wiederholen den Ausgleichprozess. Anschließend können Sie den Fernseher erneut installieren.

Montage der Konsolen an den Fernseher

Fernseher mit flacher Hinterwand (Abb. 4A)

Bestimmen Sie die Schrauben, die zur Montage an den Fernseher geeignet sind (**E/F**): versuchen Sie diese mit der Hand in die Öffnungen auf der Rückseite des Fernsehers einzuschrauben. **Spüren Sie einen Widerstand, hören Sie sofort zu schrauben auf!** Sobald Sie die Schraube mit dem passenden Gewinde finden, gehen Sie gemäß Zeichnung **4A** vor. Passende Unterlegscheibe (**G**) auf die Schraube aufsetzen und Schraube in die Konsole **B** und anschließend in den Fernseher einschrauben. Vergewissern Sie sich, dass die Konsolen vertikal angebracht wurden und parallel laufen.

Fernseher mit gekrümmter Hinterwand (Abb. 4B)

Bestimmen Sie die Schrauben, die zur Montage an den Fernseher geeignet sind (**E/F**): versuchen Sie diese mit der Hand in die Öffnungen auf der Rückseite des Fernsehers einzuschrauben. **Spüren Sie einen Widerstand, hören Sie sofort zu schrauben auf!** Sobald Sie die Schraube mit dem passenden Gewinde finden, gehen Sie gemäß Zeichnung **4B** vor. Passende Unterlegscheibe (**G**) und Distanzscheibe (**H**) auf die Schraube aufsetzen und Schraube in die Konsole **B** und anschließend in den Fernseher einschrauben. Vergewissern Sie sich, dass die Konsolen vertikal angebracht wurden und parallel laufen.

Montage des Fernsehers an die Halterung

Warnung: Bei der Manipulation mit einigen Fernsehern könnte eine zweite Person benötigt werden! Der Hersteller haftet nicht für Verletzungen oder Vermögensschäden infolge einer unsachgemäßen Manipulation!

Die am Fernseher befestigten Konsolen an der oberen Kante der Wandhalterung einhaken. Anschließend Konsolen an der unteren Kante der Wandhalterung einhaken und Sicherungsschraube im unteren Teil der Konsole nachziehen (**Abb. 5**). Stellen Sie die gewünschte Bildschirmneigung ein, indem Sie die Schrauben auf der Seite jeder Konsole lösen, die gewünschte Neigung durchführen und die Schrauben erneut nachziehen, s. **Abb. 6**.

Wir gratulieren Ihnen, die Installation wurde beendet. Wir wünschen Ihnen angenehme Erlebnisse mit einem Fernseher, der an der Wandhalterung befestigt wurde.

HINWEISE UND INFORMATIONEN BZGL. VERPACKUNGSENTSORGUNG

Das Verpackungsmaterial an einem seitens der Gemeinde bestimmten Abfallentsorgungsort entsorgen.

ENTSORGUNG NACH ABLAUF DER LEBENSDAUER

Gerät nach Ablauf der Lebensdauer an einen geeigneten Abfallentsorgungsort (Festabfall) entsorgen

Das Produkt erfüllt alle Bestimmungen der anwendbaren EU-Richtlinien.

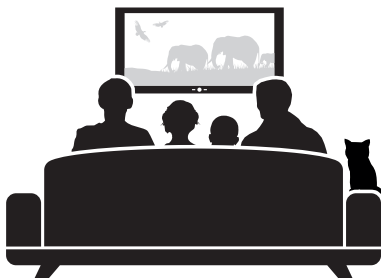

IT – ISTRUZIONI GENERALI DI MONTAGGIO

INFORMAZIONI IMPORTANTI SULLA SICUREZZA

- Controllare il contenuto del pacchetto con l'elenco delle parti a pagina 2 e assicurarsi che tutte le parti siano in ordine. Non utilizzare parti danneggiate o difettose.
- Prima di installare questo apparecchio, leggere tutte le istruzioni. Se non si è sicuri su qualsiasi parte del processo di installazione, chiedere l'aiuto di un tecnico professionista.
- Quando si serrano le viti, fare attenzione a evitare di spanare il flettito.
- Non installare su un muro umido o danneggiato in altro modo. Il materiale di montaggio fornito nel pacchetto è progettato per il montaggio su un muro di mattoni e cemento. Per installazione su pareti costituite da altri materiali consultare un professionista.
- Non installare o utilizzare questo prodotto se ci sono segni di danni.
- I bordi dell'apparecchiatura possono provocare lesioni se vengono maneggiate in modo improprio.
- Questo dispositivo non è progettato per essere montato o manipolato da bambini piccoli o persone che non siano state specificamente istruite, a meno che non siano sotto la supervisione di una persona responsabile che garantisca la sicurezza durante l'installazione o la manutenzione. I bambini devono essere sorvegliati per assicurarsi che non interferiscano con l'apparecchiatura. Non permettere ai bambini di appendere l'apparecchiatura o gestirla in altro modo. In caso contrario, vi è il pericolo di gravi lesioni. Non inserire mai le dita o altri oggetti nel meccanismo dell'apparecchiatura. Ciò potrebbe causare lesioni personali o danni materiali.
- Il prodotto contiene piccole parti che possono costituire pericolo di soffocamento se inalate o ingerite. Mantenere queste parti fuori dalla portata dei bambini!

Nota: Specifiche e design sono soggetti a modifica per miglioramento senza preavviso.

ELENCO DELLE PARTI FORNITE

A Corpo del supporto

B Staffa (sinistra e destra)

C Vite ST6.3x55

D Tasselli in plastica $\varnothing 10 \times \varnothing 6 \times L50$

E Vite M6 x 30

F Vite M8 x 30

G Rondella D8

H Distanziale D8xH15

INSTALLAZIONE



Questo supporto TVG dev'essere fissato saldamente a una parete verticale. Se non saldamente installato, potrebbe cadere e causare lesioni o danni.

Installazione del supporto su parete di mattoni pieni o parete di cemento o pannello

Contrassegnare la posizione dei 4 fori sulla parete (uno in ogni angolo del corpo del supporto) per fissare il corpo del supporto. Utilizzare il corpo del supporto **A** come modello (**Fig. 1**). Utilizzando la bolla ad alcool assicurarsi che i fori siano orizzontali. Utilizzare una punta per prefuratura (10 mm) per prefurare fori profondi almeno 9 cm e inserire un tassello di plastica in ogni foro. **D**. Controllare che il tassello in plastica sia completamente inserito e a livello con il muro. (**Fig. 2**). Fissare il corpo del supporto alla parete con quattro viti **C** come mostrato in **Fig. 3A**.

Mettere in bolla il supporto

Dopo l'installazione del supporto sulla parete è possibile regolare nuovamente la posizione orizzontale del pannello per il montaggio del televisore, vedere **Fig. 3B**. Allentare le viti della piastra di montaggio a parete della TV utilizzando il cacciavite Phillips e utilizzare la bolla ad alcool per allineare la piastra orizzontalmente. Stringere le viti dopo aver messo in bolla la piastra (non usare forza eccessiva).

Nota: Se dopo l'installazione la TV non è completamente orizzontale, rimuoverla dal supporto (seguire i punti della figura **5** in ordine inverso), ripetere la procedura di messa in bolla e poi reinstallare la TV.



Montaggio delle staffe sul televisore

TV con parete posteriore piatta (Fig. 4A)

In primo luogo trovare le viti adatte per il montaggio della TV (**E/F**): cercare di avvitarle manualmente nei fori sul retro della TV. **Se si avverte resistenza, smettere di avvitare immediatamente!** Una volta trovata la vite con il filetto corretto, procedere secondo il disegno **4A**. Inserire la rondella corrispondente sulla vite (**G**) e quindi avvitare la vite nella staffa **B** e infine nella TV. Controllare che le staffe siano fissate verticalmente e parallele.

TV con parete posteriore curva (Fig. 4B)

In primo luogo trovare le viti adatte per il montaggio della TV (**E/F**): cercare di avvitarle manualmente nei fori sul retro della TV. **Se si avverte resistenza, smettere di avvitare immediatamente!** Una volta trovata la vite con il filetto corretto, procedere secondo il disegno **4B**. Inserire la rondella corrispondente sulla vite (**G**), il distanziatore (**H**) e quindi avvitare la vite nella staffa **B** e infine nella TV. Controllare che le staffe siano fissate verticalmente e parallele.

Applicare la TV al supporto

Avvertenza: Maneggiare alcuni apparecchi TV richiede l'aiuto di un'altra persona. Il produttore non è responsabile per lesioni o danni materiali causati da gestione impropria!

In primo luogo, agganciare le staffe attaccate alla TV al bordo superiore del corpo del supporto. Poi agganciare la parte inferiore della staffa al bordo inferiore del corpo del supporto e stringere la vite di fissaggio nella parte inferiore della staffa (**Fig. 5**). Impostare l'inclinazione desiderata dello schermo allentando le viti sul lato di ogni staffa, inclinando e riserrando le viti, vedere **fig. 6**.

Congratulazione, l'installazione è così eseguita. Vi auguriamo di guardare piacevolmente la TV montata sul supporto a parete.

ISTRUZIONI E INFORMAZIONI RELATIVE ALLO SMALTIMENTO DEI MATERIALI DI IMBALLAGGIO USATI

Portare i materiali di imballaggio usati allo smaltimento rifiuti urbani.

SMALTIMENTO DEL PRODOTTO DOPO LA FINE DELLA DURATA

Smaltire il dispositivo dopo la fine della sua durata nel luogo comunale designato per i rifiuti solidi

Questo prodotto soddisfa tutti i requisiti normativi dell'Unione Europea ad esso applicabili.

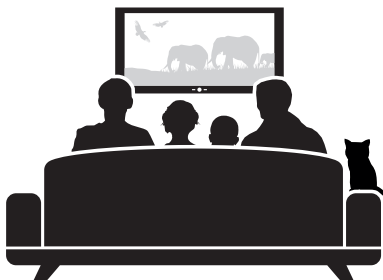

INFORMACIÓN IMPORTANTE DE SEGURIDAD

- Revise el contenido del paquete en la lista de piezas de la página 2 y asegúrese de que estén todas las partes en orden. No use piezas dañadas ni rotas.
- Lea todas las instrucciones antes de instalar el equipo. Si no está seguro acerca de alguna parte del proceso de instalación, solicite ayuda a un instalador profesional.
- Cuando ajuste los tornillos, tenga cuidado de evitar forzar la rosca.
- No lo instale sobre una pared húmeda ni dañada. El material del montaje provisto en el embalaje está destinado para ser montado sobre una pared de ladrillos y hormigón. Para la instalación sobre paredes construidas con otros materiales, consulte con un profesional.
- Nunca instale ni use este producto si presenta signos de daños.
- Los bordes del equipo pueden causar lesiones si son manipulados en forma inapropiada.
- Este dispositivo no está destinado para ser montado ni manipulado por niños pequeños ni por personas que no hayan recibidos instrucciones específicas a menos que sean supervisados por una persona responsable que garantice su seguridad durante la manipulación o instalación. Los niños deben ser supervisados para garantizar que no interfieran con el equipo. No permita que los niños se cuelguen del equipo ni que lo manipulen. De lo contrario, corren riesgo de sufrir una lesión grave. Nunca inserte los dedos ni otros objetos en los mecanismos del equipo. Podría causar lesiones personales o daño a la propiedad.
- El producto contiene piezas pequeñas que pueden representar un riesgo de ahogo si son inhaladas o ingeridas. ¡Mantenga estas piezas fuera del alcance de los niños!

Nota: Las especificaciones y el diseño están sujetos a cambios por mejoras sin previo aviso.

LISTA DE PIEZAS PROVISTAS

A Cuerpo del montaje	D Tarugo plástico $\varphi 10 \times \varphi 6 \times L50$	G Arandela D8
B Soportes (izquierda y derecha)	E Tornillos M6x30	H Espaciador D8xH15
C Tornillos ST6.3x55	F Tornillos M8x30	

INSTALACIÓN



Este montaje para televisor debe ser colocado en forma firme en una pared vertical. Si no está instalado en forma firme, podría caerse y causar lesiones o daño.

Instalación del montaje sobre una pared de ladrillos sólidos o una pared o panel de hormigón

Marque la posición de 4 orificios en la pared (uno en cada esquina del cuerpo del soporte) para colocar el cuerpo del soporte. Use el cuerpo del soporte **A** a modo de plantilla (**Fig. 1**). Con el nivel de burbuja de agua asegúrese de que los orificios estén horizontales. Use un taladro de mampostería (10 mm) para taladrar previamente orificios de al menos 9 cm de profundidad e inserte un tarugo de plástico en cada orificio **D**. Revise que el tarugo de plástico esté totalmente insertado y al ras de la pared. (**Fig. 2**). Fije el cuerpo del soporte en la pared usando cuatro tornillos **C** como se muestra en la **Fig. 3A**.

Nivelación del montaje

Luego de la instalación del soporte en la pared usted nuevamente puede ajustar la posición horizontal del tablero para el montaje del televisor, consulte la **Fig. 3B**. Afloje los tornillos en la placa de montaje de pared del televisor usando el destornillador Phillips y use el nivel de burbuja de agua para alinear la placa en posición horizontal. Ajuste los tornillos después de nivelar la placa (no use fuerza excesiva).



Nota: Si el televisor no está totalmente horizontal después de la instalación, retírelo del soporte (siga los puntos de las figuras 5 en el orden inverso), repita el proceso de nivelación y luego vuelva a instalar el televisor.

Montaje de los soportes al televisor

Televisor con pared posterior plana (Fig. 4A)

Primero busque los tornillos adecuados para montar el televisor (**E/F**): intente atornillarlos manualmente en los orificios de la parte trasera del televisor. **¡Si siente resistencia deje de atornillar de inmediato!** Una vez que encuentre el tornillo con la rosca correcta proceda de acuerdo con el diagrama 4A. Coloque la arandela correspondiente en el tornillo (**G**) y luego atornílelo en la abrazadera **B** y por último en el televisor. Revise que los soportes estén verticalmente alineados y paralelos.

Televisor con pared posterior curva (Fig. 4B)

Primero busque los tornillos adecuados para montar el televisor (**E/F**): intente atornillarlos manualmente en los orificios de la parte trasera del televisor. **¡Si siente resistencia deje de atornillar de inmediato!** Una vez que encuentre el tornillo con la rosca correcta proceda de acuerdo con el diagrama 4B. Coloque la arandela correspondiente en el tornillo (**G**), el espaciador (**H**) y luego atornille el tornillo en la abrazadera **B** y por último en el televisor. Revise que los soportes estén verticalmente alineados y paralelos.

Colocación del televisor en el soporte

Advertencia: La manipulación de algunos aparatos de televisión requiere de la ayuda de otra persona. ¡El fabricante no es responsable por lesiones o daños a la propiedad causados por la manipulación inapropiada!

Primero, enganche las abrazaderas adjuntas al televisor sobre el borde superior del cuerpo del soporte. Luego enganche la parte inferior de la abrazadera al borde inferior del cuerpo del soporte y ajuste el tornillo de seguridad en la parte inferior de la abrazadera (**Fig. 5**). Establezca la inclinación requerida de la pantalla aflojando los tornillos en el lateral de cada abrazadera, inclinándola y reajustando los tornillos, consulte la **Fig. 6**.

Felicitaciones, ha terminado la instalación. Le deseamos una experiencia placentera mientras mira un televisor colocado en el montaje de pared.

INSTRUCCIONES E INFORMACIÓN CON RESPECTO A CÓMO DESECHAR EL EMPAQUE USADO

Lleve el material de empaque usado a un sitio municipal para eliminación de desechos.

ELIMINACIÓN DEL PRODUCTO LUEGO DE FINALIZADA SU VIDA ÚTIL

Luego de finalizada su vida útil, elimine el equipo en un lugar designado por la municipalidad para desechos sólidos.

Este producto cumple con todos los requisitos básicos de las directivas de la UE que aplican al mismo.

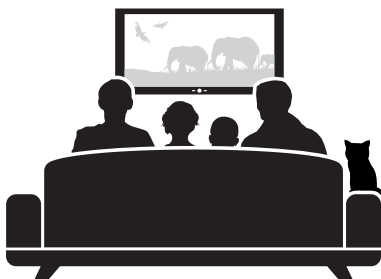

INFORMATIONS DE SECURITE IMPORTANTES

- Vérifiez le contenu de l'emballage selon la liste des pièces en page 2 et assurez-vous que toutes les pièces sont en bon état. N'utilisez pas de pièces endommagées ou défectueuses.
- Avant l'installation du support, lisez attentivement toutes les instructions. Au moindre doute sur n'importe quelle partie du processus d'installation, demandez l'aide d'un technicien professionnel.
- En serrant les vis, faites attention à ne pas abîmer le filetage.
- N'installez pas sur des murs humides ou endommagés. Le matériel de fixation fourni dans l'emballage est destiné au montage sur les murs en briques pleines ou en béton. Demandez conseil à un professionnel pour un montage sur des murs en matériaux différents.
- N'installez et n'utilisez jamais ce support si vous y décelez des signes d'endommagement.
- Les arêtes de ce support peuvent entraîner des blessures en cas de manipulation non professionnelle.
- Ce support n'est pas destiné à être manipulé ou monté par de petits enfants ou par des personnes non familiarisées, si elles ne sont pas surveillées par des personnes responsables, garantes de leur sécurité lors de la manipulation ou du montage de l'équipement. Les enfants doivent être sous surveillance pour éviter qu'ils ne manipulent l'équipement. Ne permettez pas aux enfants de s'accrocher à l'équipement, ou autre. Un accident grave pourrait sinon survenir. Ne mettez jamais les doigts ou d'autres objets dans le mécanisme de l'équipement. Il existe un danger de blessures ou de dégâts matériels.
- Le produit contient de petits éléments représentant un risque d'étouffement en cas d'inspiration ou d'ingestion. Garder ces composants hors de portée des enfants !

Note : les données techniques et la conception peuvent changer sans avis préalable du fait de l'amélioration du produit.

LISTE DES ÉLÉMENTS FOURNIS

A Corps du support

B Console (gauche et droite)

C Vis de fixation ST6.3x55

D Cheville $\varnothing 10 \times \varnothing 6 \times L50$

E Vis M6x30

F Vis M8x30

G Rondelle D8

H Rondelle d'espacement D8xH15

INSTALLATION



Ce support de TV doit être fixé de manière sûre à un mur vertical. S'il n'est pas solidement fixé, il risque de tomber et d'entraîner des blessures ou des dégâts.

Fixation du support sur un mur en briques pleines, en béton ou en panneaux

Marquez sur le mur la position des 4 orifices (un à chaque coin du corps du support) pour fixer le corps du support. Utilisez le corps du support **A** comme référence (**Fig. 1**). Utilisez le niveau à bulle sur le corps du support pour vérifier que les orifices sont horizontaux. Percez des trous d'au moins 9 cm de profondeur avec un foret à béton (10 mm) et insérez une cheville **D** dans chaque trou. Vérifiez que la cheville est complètement insérée et au niveau de la surface du mur (**Fig. 2**). Fixez le corps du support au mur à l'aide des quatre vis de fixation **C** comme représenté sur la **Fig. 3A**.

Positionnement du support

Après l'installation du support sur le mur, vous pouvez encore corriger la position horizontale de la plaque de fixation du téléviseur, voir **Fig. 3B**. Desserrez les vis de fixation sur la plaque de fixation du téléviseur avec un tournevis cruciforme et mettez la plaque en position horizontale avec le niveau à bulle sur le corps du support. Une fois ceci fait, resserrez les vis de fixation (sans trop forcer).



Note : si le téléviseur n'est pas parfaitement droit après l'installation sur le support, retirez-le du support (suivez les points du schéma 5 en sens inverse), recommencez le processus de positionnement, puis réinstallez le téléviseur.

Montage des consoles sur le téléviseur

Téléviseur à fond plat (Fig. 4A)

Choisissez d'abord les vis adaptées au montage sur le téléviseur (**E/F**) : essayez de les visser à la main dans les orifices situés à l'arrière du téléviseur. **Arrêtez immédiatement si vous sentez une résistance !** Quand vous avez trouvé une vis au filetage correct, procédez selon le schéma 4A. Placez la rondelle correspondante (**G**) sur la vis, puis vissez la vis dans la console **B** et enfin dans le téléviseur. Vérifiez que les consoles sont fixées verticalement et sont parallèles entre elles.

Téléviseur à fond incurvé (Fig. 4B)

Choisissez d'abord les vis adaptées au montage sur le téléviseur (**E/F**) : essayez de les visser à la main dans les orifices situés à l'arrière du téléviseur. **Arrêtez immédiatement si vous sentez une résistance !** Quand vous avez trouvé une vis au filetage correct, procédez selon le schéma 4B. Placez la rondelle correspondante (**G**) et la rondelle d'espacement (**H**) sur la vis, puis vissez la vis dans la console **B** et enfin dans le téléviseur. Vérifiez que les consoles sont fixées verticalement et sont parallèles entre elles.

Fixation du téléviseur sur le support

Avertissement : la manipulation avec certains téléviseurs requiert l'aide d'une seconde personne ! Le constructeur ne peut pas être tenu responsable des blessures ou dommages matériels causés par une manipulation inadéquate !

Accrochez d'abord les consoles fixées sur la TV au rebord supérieur du support. Accrochez ensuite les consoles également sur le bord inférieur du corps du support et serrez la vis de sécurité dans la partie inférieure de la console (**Fig. 5**). Réglez l'inclinaison souhaitée de l'écran en desserrant les vis sur le côté de chaque console, en inclinant et en resserrant les vis, voir **fig. 6**.

Félicitations, l'installation est terminée. Nous vous souhaitons beaucoup de plaisir à regarder la télévision fixée au support mural.

INSTRUCTIONS ET INFORMATIONS SUR LE TRAITEMENT DE L'EMBALLAGE USAGE

Les matériaux d'emballage usagés doivent être déposés dans le lieu désigné par la commune pour la décharge des déchets.

LIQUIDATION DU PRODUIT EN FIN DE VIE

En fin de vie, remettez l'équipement au point de collecte prévu pour la liquidation des déchets solides.

Ce produit est conforme à l'ensemble des exigences de base des directives de l'Union européenne qui s'y rapportent.

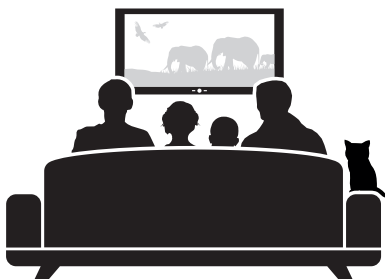

NL – ALGEMENE AANWIJZINGEN VOOR MONTAGE

ALGEMENE VEILIGHEIDSINFORMATIE

- Controleer de inhoud van de verpakking volgens de onderdelenlijst op bladzijde 2 en zorg ervoor dat alle onderdelen in orde zijn. Gebruik geen beschadigde of defecte onderdelen.
- Lees vóór installatie van het apparaat alle aanwijzingen goed door. Vraag, als u onzekerheid hebt over een bepaald deel van het installatieproces, om hulp van een professionele technicus.
- Let er op dat u bij het aandraaien van de schroeven vastdraaien vermijdt.
- Niet installeren aan natte of anderszins beschadigde muren. Het in de verpakking meegeleverde montage materiaal is bestemd voor montage op een muur van bakstenen en beton. Raadpleeg een deskundige in het geval van montage aan muren van andere materialen.
- Installeer en gebruik dit product nooit als het tekenen van beschadiging vertoont.
- De randen van dit apparaat kunnen bij ondeskundig gebruik ernstig letsel veroorzaken.
- Dit apparaat is niet ontworpen voor bediening of montage door kleine kinderen, noch door ongeinformeerde personen, tenzij ze onder toezicht staan van verantwoordelijke personen die de veiligheid garanderen tijdens gebruik of montage van het apparaat. Kinderen moeten onder toezicht staan zodat ze niet met het apparaat in aanraking komen. Laat kinderen niet aan het apparaat hangen of anderszins handelingen met het apparaat verrichten. In het omgekeerde geval kan ernstig letsel het gevolg zijn. Steek nooit uw vingers of andere voorwerpen in het mechanisme van het apparaat. Dit kan persoonlijk letsel of materiële schade veroorzaken.
- Het product bevat kleine onderdelen die bij inademing of inslikken verstikkingsgevaar opleveren. Houd deze onderdelen buiten het bereik van kinderen!

Opmerking: Technische gegevens en het design kunnen zonder voorafgaande kennisgeving worden gewijzigd om verbeterd te worden.

LIJST VAN GELEVERDE ONDERDELEN

A Houderbehuizing
B Consoles (linker- en rechterconsole)

C Schroef ST6,3×55
D Plug $\varphi 10 \times \varphi 6 \times L 50$
E Schroef M6×30

F Schroef M8×30
G Sluitring D8
H Afstandsplaatje D8×H15

INSTALLATIE



Deze TV-houder moet stevig worden bevestigd aan een verticale wand. Als hij niet stevig wordt bevestigd, kan hij vallen en letsel of schade veroorzaken.

Montage van de consoles aan een muur van massieve baksteen of beton, of aan een paneelmuur

Markeer op de muur de positie van 4 gaten (in elke hoek van het huis van de houder één) voor bevestiging van het huis van de houder. Gebruik de houderbehuizing **A** als sjabloon (Fig. 1). Overtuig u er met de waterpas van, dat de openingen horizontaal zijn. Boor met een steenboor (10 mm) boorgaten van ten minste 9 cm diep en plaats in elk gat een plug **D**. Zorg ervoor dat de plug volledig in de muur is geplaatst en gelijk is met de rand van de muur (Fig. 2). Bevestig de houderbehuizing aan de muur met vier schroeven **C**, zoals getoond wordt op Fig. 3A.

Nivellering van de houder

Na montage van de houder aan de wand kunt u de horizontale positie van de plaat voor bevestiging van de TV aanpassen, zie Fig. 3B. Draai op de plaats voor bevestiging van de televisie met een kruisschroevendraaier en een waterpas de plaat in horizontale stand. Draai na nivellering de schroeven weer aan (gebruik geen bovenmatig veel kracht).



Opmerking: Als de TV na montage op de houder niet volledig horizontaal staat, neem hem dan uit de houder (voer alle punten uit van de afbeelding 5 in omgekeerde volgorde), herhaal het proces van nivellering en plaats de TV vervolgens opnieuw.

Montage van de consoles aan de televisie

Televisie met vlakke achterwand (Fig. 4A)

Pak eerst de schroeven die geschikt zijn voor montage aan de televisie (**E/F**): probeer ze met de hand in de gaten aan de achterzijde van de televisie te schroeven. **Stop met draaien als u weerstand voelt!** Zodra u de juiste schroefdraad gevonden hebt, gaat u te werk volgens schema **4A**. Plaats op de schroef het passende plaatje (**G**) en draai vervolgens de schroef in de console **B** en uiteindelijk in de televisie. Controleer of de consoles verticaal zijn geplaatst en parallel zijn ten opzichte van elkaar.

Televisie met gebogen achterwand (Fig. 4B)

Pak eerst de schroeven die geschikt zijn voor montage aan de televisie (**E/F**): probeer ze met de hand in de gaten aan de achterzijde van de televisie te schroeven. **Stop met draaien als u weerstand voelt!** Zodra u de juiste schroefdraad gevonden hebt, gaat u te werk volgens schema **4B**. Plaats op de schroef het passende plaatje (**G**), het afstandsplaatje (**H**) en draai vervolgens de schroef in de console **B** en uiteindelijk in de televisie. Controleer of de consoles verticaal zijn geplaatst en parallel zijn ten opzichte van elkaar.

Bevestiging van de televisie aan de houder

Waarschuwing: Manipulatie met sommige televisies vereist de assistentie van een andere persoon! De fabrikant is niet aansprakelijk voor letsel of schade aan eigendommen, veroorzaakt door ondeskundige manipulatie!

Haak eerst de consoles die aan de televisie bevestigd zijn, achter de buitenste rand van de houderbehuizing. Haak daarna de consoles ook achter de onderse rand van de houderbehuizing en draai de vergrendelingsschroef in het onderste gedeelte van de consoles aan (**Fig. 5**). Stel de verlangde hellingshoek van het beeldscherm in door de schroeven aan de zijkant van elke console los te draaien, te hellen en door de schroeven weer vast te draaien, zie **Fig. 6**.

Gefeliciteerd, de installatie is hiermee voltooid. Wij wensen u een prettige ervaring bij het kijken naar de televisie die aan de muurhouder is bevestigd.

AANWIJZINGEN EN INFORMATIE OVER VERWERKING VAN DE GEBRUIKTE VERPAKKING

Geef het gebruikte verpakkingsmateriaal af bij een door de gemeente aangewezen afvalopslagplaats.

VERNIETIGING VAN HET PRODUCT NA AFLOOP VAN DE LEVENSDUUR

Geef het product na afloop van de levensduur af aan een plaats die door de gemeente aangewezen is voor vernietiging van het vaste afval.

Dit product voldoet aan de fundamentele eisen van EU-richtlijnen die erop van toepassing zijn.

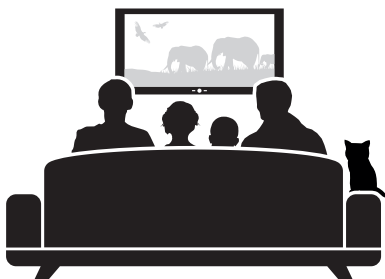

ВАЖНАЯ ИНФОРМАЦИЯ ПО ТЕХНИКЕ БЕЗОПАСНОСТИ

- Проверьте содержимое упаковки согласно списку составных частей на странице 2 и убедитесь в том, что все составные части исправны. Поврежденные или бракованные составные части не используйте.
- Перед установкой устройства внимательно прочитайте все инструкции. В том случае, если вы не уверены в каком-либо аспекте монтажа, обратитесь за помощью к техническому специалисту.
- При затягивании болтов будьте осторожны, чтобы не сорвать резьбу.
- Не устанавливайте на влажные или иным образом поврежденные стены. Крепежный материал, поставляемый в упаковке, предназначен для монтажа на стены из полнотелого кирпича и бетона. В случае монтажа на стены из других материалов проконсультируйтесь со специалистом.
- Не устанавливайте устройство и не пользуйтесь им, если имеются признаки его повреждения.
- Края устройства при непрофессиональном обращении могут привести к травмам.
- Настоящее устройство не предназначено для обслуживания и монтажа детьми или неподготовленными лицами, если они не находятся под присмотром лиц, ответственных за безопасность обслуживания и монтажа устройства. Дети должны находиться под присмотром для предотвращения вмешательства в устройство. Не разрешайте детям висеть на устройстве или каким-либо другим образом им манипулировать. В противном случае это может привести к получению серьезной травмы. Никогда не вставляйте пальцы и посторонние предметы в механизм устройства. Это может привести к травмам или материальному ущербу.
- Изделие содержит мелкие составные части, вдыхание или проглатывание которых может привести к удушью. Храните эти составные части в недоступном для детей месте!

Примечание: В результате процесса совершенствования изделия технические параметры и дизайн могут быть изменены без предварительного уведомления.

СПИСОК ПОСТАВЛЯЕМЫХ СОСТАВНЫХ ЧАСТЕЙ

A Основание кронштейна	D Дюбель $\phi 10 \times 6 \times L50$	G Шайба D8
B Консоль (левая и правая)	E Болт M6x30	H Дистанционная шайба D8xH15
C Шуруп ST6.3x55	F Болт M8x30	

УСТАНОВКА



Кронштейн для телевизора должен быть надежно закреплен на вертикальной стене. В случае непрочной установки он может упасть и привести к травме или материальному ущербу.

Закрепление кронштейна на стене из полнотелого кирпича, на бетонной или панельной стенах

Обозначьте на стене положение 4 отверстий (по одному в каждом углу основания кронштейна) для крепления корпуса кронштейна. Основание кронштейна **A** используйте в качестве шаблона (**Рис. 1**). С помощью ватерпаса на основании кронштейна убедитесь в том, что отверстия расположены горизонтально. С помощью сверла по кладке (10 мм) предварительно просверлите отверстия глубиной не менее 9 см и в каждое отверстие вставьте дюбель **D**. Проверьте, полностью ли вошел дюбель, он не должен выступать за край поверхности стены (**Рис. 2**). Основание кронштейна закрепите на стене с помощью четырех шурупов **C** так, как это изображено на **Рис. 3А**.

Выравнивание кронштейна

После установки кронштейна на стене можно дополнительно исправить горизонтальное положение панели крепления телевизора, см. **Рис. 3В**. На панели крепления телевизора крестообразной отверткой ослабьте шурупы и с помощью ватерпаса на основании кронштейна проведите горизонтальное выравнивание панели. После выравнивания снова подтяните шурупы (не прикладывайте чрезмерное усилие).



Примечание: Если после установки на кронштейн телевизор не находится в горизонтальном положении, снимите его с кронштейна (выполните действия согласно рисунку 5 в обратном порядке), повторите процесс выравнивания и снова установите телевизор.

Прикрепление консолей к телевизору

Телевизор с плоской задней стенкой (Рис. 4А)

Сначала найдите подходящие для монтажа телевизора болты (E/F): попробуйте рукой ввинтить их в отверстия в задней части телевизора. **Если почувствуете сопротивление, сразу же прекратите ввинчивание!** Как только вы найдете болт с нужной резьбой, действуйте согласно рисунку 4А. На болт насадите соответствующую шайбу (G), потом привинтите болт к консоли В и, наконец, к телевизору. Проверьте вертикальное закрепление консолей и их параллельное расположение по отношению друг к другу.

Телевизор с изогнутой задней стенкой (Рис. 4В)

Сначала найдите подходящие для монтажа телевизора болты (E/F): попробуйте рукой ввинтить их в отверстия в задней части телевизора. **Если почувствуете сопротивление, сразу же прекратите ввинчивание!** Как только вы найдете болт с нужной резьбой, действуйте согласно рисунку 4В. На болт насадите соответствующую шайбу (G), дистанционную шайбу (H), потом привинтите болт к консоли В и, наконец, к телевизору. Проверьте вертикальное закрепление консолей и их параллельное расположение по отношению друг к другу.

Крепление телевизора к кронштейну

Предупреждение: Обращение с некоторыми телевизорами требует присутствия еще одного человека! Производитель не несет ответственность за травмы и материальный ущерб, причиненные вследствие неправильного обращения!

Сначала зацепите консоли, прикрепленные к телевизору, за верхний край основания держателя. После этого зацепите консоль также за нижний край основания держателя и затяните предохранительный болт в нижней части консоли (Рис. 5). Установите требуемый наклон экрана, ослабляя болты с боковой стороны каждой консоли и наклоняя его, после чего снова затяните болты, см. рис. 6.

Поздравляем, установка завершена. Желаем вам приятного просмотра телевизора, закрепленного на настенном кронштейне.

ИНСТРУКЦИИ И ИНФОРМАЦИЯ ПО ОБРАЩЕНИЮ С ИСПОЛЬЗОВАННОЙ УПАКОВКОЙ

Использованный упаковочный материал поместите в место, отведенное населенным пунктом для складирования отходов.

УТИЛИЗАЦИЯ ИЗДЕЛИЯ ПОСЛЕ ОКОНЧАНИЯ СРОКА СЛУЖБЫ

После окончания срока службы сдайте устройство в специальный пункт приема, отведенный населенным пунктом для утилизации твердых отходов

Данное изделие отвечает всем основным требованиям соответствующих директив ЕС.

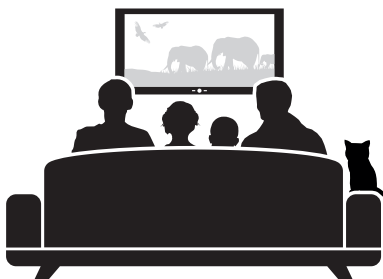

LT – BENDROSIOS MONTAVIMO INSTRUKCIJOS

SVARBI SAUGOS INFORMACIJA

- Patikrinkite pakuotės turinį pagal dalių sąrašą 2-ame psl. ir įsitikinkite, kad visos dalys tvarkoje. Nenaudokite pažeistų arba sugadintų dalių.
- Prieš montuodami įrangą perskaitykite visas instrukcijas. Jei nesate tikri, kaip atlikti kokios nors dalies montavimą, kreipkitės pagalbos į profesionalų techniką.
- Priverždami varžtus būkite atsargūs, kad nenugrandytumėte sriegių dažų.
- Nemontuokite ant šlapios arba kitaip pažeistos sienos. Montavimo medžiaga tiekiamą pakuotėje skirta montavimui ant plytinės ir betoninės sienos. Montuodami ant kitokio tipo sienų, pasitarkite su profesionalu.
- Niekada nemontuokite arba nenaudokite šio gaminio, jei yra pažeidimo ženklų.
- Jei elgiamasi netinkamai, galima susižaloti į įrangos kraštus.
- Šis prietaisas nėra skirtas įrengimui arba naudojimui mažų vaikų arba asmenų, kuriems nebuvo duoti konkretūs nurodymai, nebent juos prižiūri atsakingas asmuo, kuris užtikrina saugų naudojimą ir įrengimą. Vaikus reikėtų prižiūrėti kad jie nepradėtų žaisti įranga. Neleiskite vaikams kabėti ant įrangos arba kitaip netinkamai naudoti. Priešingu atveju galima rimtai susižaloti. Niekada neikiškite pirštų arba kitų objektų į įrangos mechanizmą. Taip gali būti sužalotas žmogus arba sugadintas turtas.
- Gaminį sudaro smulkios dalys, kurias įkvėpus arba nurijus galima uždusti. Laikykite šias dalis atokiau nuo vaikų!

Pastaba: techniniai parametrai ir dizainas dėl patobulinimų gali skirtis be išpėjimų.

TIEKIAMŲ DALIŲ SĄRAŠAS

A Montavimo įtaiso korpusas	D Plastikinis inkaras $\varphi 10 \times \varphi 6 \times L50$	G Poverzlė D8
B Laikytuvas (kairysis ir dešinysis)	E Varžtas M6×30	H Tarpiklis D8×H15
C Varžtas ST6.3×55	F Varžtas M8×30	

MONTAVIMAS



Šį TVG montavimo įtaisą būtina saugiai pritvirtinti ant vertikalios sienos. Jei įrengimas netvirtas, įtaisas gali nukristi ir sužaloti arba sugadinti turtą.

Įtaisą montuokite ant plytinės arba betoninės sienos arba plokštumos

Pažymėkite 4 angų padėtį sienoje (po vieną kiekviename laikiklio korpuso kampe) laikiklio korpuso tvirtinimui. Naudokite laikiklio korpusą **A** kaip šabloną (**1. pav.**). Kad įsitikintumėte, jog angos horizontalioje padėtyje, naudokite gulsčiuką. Naudokite mūro grąžą (10 mm), kad prasigręžtumėte mažiausia 9 cm gylio skylės ir į kiekvieną jų įstatytumėte plastikinį inkarą **D**. Patikrinkite, kad plastikinis inkaras yra iki galo įstatytas į sieną (**2 pav.**). Pritvirtinkite laikiklio korpusą prie sienos, naudodamiesi keturiais varžtais **C** kaip nurodyta **3A pav.**

Montavimo įtaiso lygiuotė

Įrengę laikiklį ant sienos galite dar kartą sureguliuoti horizontaliąją plokštės padėtį televizoriaus montavimui, žr. **3B pav.** Atlaisvinkite ant televizoriaus sieninio montavimo plokštės esančius varžtus, naudodamiesi „Phillips“ atsuktuvu bei naudodamiesi gulsčiuku sulygiuokite plokštę horizontaliai. Priveržkite varžtus po to kai sulygiuosite plokštę (nenaudokite per didelės jėgos).

Pastaba: jei po įrengimo televizorius nėra visapusiškai horizontalioje padėtyje, nuimkite jį nuo laikiklio (atvirkštine tvarka vadovaukitės punktais pagal **5** paveikslėlį), pakartokite lygiuotės procesą ir iš naujo tvirtinkite televizorių.



Laikytuvų montavimas ant televizoriaus

Televizorius su plokščia galine sienele (4A pav.)

Pirmiausia susiraskite televizoriaus montavimui tinkamus varžtus (**E/F**): bandykite ranka juos įsukti į angas galinėje televizoriaus plokštėje. **Jei sukdami varžtą pajutote pasipriešinimą, nedelsiant baikite darbą!** Netrukus po to, kai rasite varžtą su teisingu sriegiu, tęskite darbą pagal schemą **4A**. Ant varžto užsukite atitinkamą poveržlę (**G**) ir tada priveržkite varžtą prie laikytuvo **B** ir galiausiai prie televizoriaus. Patikrinkite, kad laikytuvai pritvirtinti vertikaliai ir lygiagrečiai.

Televizorius su išlenkta galine sienele (4B pav.)

Pirmiausia susiraskite televizoriaus montavimui tinkamus varžtus (**E/F**): bandykite ranka juos įsukti į angas galinėje televizoriaus plokštėje. **Jei sukdami varžtą pajutote pasipriešinimą, nedelsiant baikite darbą!** Netrukus po to, kai rasite varžtą su teisingu sriegiu, tęskite darbą pagal schemą **4B**. Ant varžto užsukite atitinkamą poveržlę (**G**), tarpiklį (**H**) ir tada prisukite varžtą prie laikytuvo **B** ir galiausiai prie televizoriaus. Patikrinkite, kad laikytuvai pritvirtinti vertikaliai ir lygiagrečiai.

Televizoriaus tvirtinimas prie laikiklio

Įspėjimas: tvarkant kai kuriuos televizorius gali prireikti kito asmens pagalbos. Gamintojas neatsako už bet kokią susižalojimą arba pažeidimą dėl netinkamo elgesio su prietaisu!

Pirmiausia užkabinkite prie televizoriaus pritvirtintus laikytuvus ant laikiklio korpuso viršutinio kampo. Tada apatinę laikytuvo dalį užkabinkite ant apatinio laikiklio korpuso kampo ir apatinėje laikytuvo dalyje priveržkite fiksuojamuoju varžtu (**5 pav.**). Nustatykite reikiamą ekrano pokrypį, atlaisvindami varžtus kiekvienoje laikytuvo pusėje, pakreipdami jį ir vėl priverždami varžtus, žr. **6 pav.**

Sveikiname, įrengimas baigtas. Linkime malonios patirties bežiūrint prie sieninio montavimo įtaiso pritvirtintą televizorių.

INSTRUKCIJOS IR INFORMACIJA DĖL PANAUDOTŲ PAKUOČIŲ IŠMETIMO

Panaudotas pakavimo medžiagas išmeskite su komunalinėmis atliekomis.

GAMINIO UTILIZAVIMAS PASIBAIGUS EKSPLOATACIJOS LAIKUI

Pasibaigus eksploatavimo laikui, šalinkite įrangą tam skirtoje kietųjų komunalinių atliekų šalinimo vietoje

Šis gaminytis atitinka pagrindinius jam taikomų ES direktyvų reikalavimus.

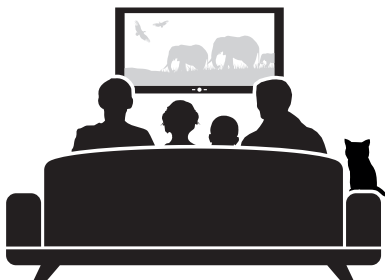

HR/BS – OPĆENITE NAPOMENE ZA MONTAŽU

VAŽNE SIGURNOSNE INFORMACIJE

- Provjerite jesu li svi dijelovi pakiranja na broju koristeći se popisom dijelova sa stranice 2 i provjerite jesu li svi dijelovi ispravni. Oštećene ili neispravne dijelove nemojte koristiti.
- Prije postavljanja ovog proizvoda pažljivo pročitajte sve upute. U slučaju da niste sigurni u bilo koji dio postupka instalacije, zatražite pomoć profesionalnog tehničara.
- Prilikom zatezanja vijaka povedite računa o tome da ne oštetite navoje.
- Nemojte postavljati na mokre ili na drugi način oštećene zidove. Pričvrсни pribor koji je isporučen u sastavu proizvoda prilagođen je za montažu na zidove od pune cigle i od betona. U slučaju ugradnje na zidove od drugih materijala, posavjetujte se sa stručnjakom.
- Nikad nemojte ovaj proizvod ugraditi ni koristiti ako postoje znakovi oštećenja.
- Rubovi ovog uređaja mogu uzrokovati ozbiljne ozljede ako se s njime rukuje nestručno.
- Ovaj uređaj nije namijenjen da njime rukuju ili postavljaju ga djeca ili osobe koje nisu obučene, osim kada su pod nadzorom odgovorne osobe koja im osigurava sigurnost pri montaži uređaja. Djeca trebaju biti pod nadzorom kako bi bilo sigurno da neće dirati napravu. Nemojte dopustiti djeci da se vješaju na napravu ili djeluju na nju na bilo koji drugi način. U protivnom može doći do ozbiljnih oštećenja. Nikad ne gurajte prste ili druge predmete u mehanizam proizvoda. To bi moglo uzrokovati ozljede ili oštećenja imovine.
- Proizvod sadrži male dijelove koji se mogu udahnuti ili progutati i stoga predstavljaju opasnost od gušenja. Te dijelove držite izvan dohvata djece!

Napomena: Zahvaljujući poboljšanjima koje možemo razviti, specifikacije i konstrukcija proizvoda podložni su promjenama bez prethodne najave.

POPIS ISPORUČENIH DIJELOVA

A Tijelo držača

B Konzole (lijeva i desna)

C Vijak ST6.3x55

D Tipl $\varphi 10 \times \varphi 6 \times L 50$

E Vijak M6x30

F Vijak M8x30

G Podloška D8

H Odstojnik D8xH15

INSTALACIJA



Ovaj držač TV uređaja mora biti sigurno pričvršćen na vertikalni zid. Ako proizvod ne bude dobro pričvršćen, mogao bi ispasti i dovesti do ozljede ili štete.

Montaža nosača na zidu od pune cigle, betonskom zidu ili zidu od drugih punih materijala

Označite na zidu mjesta za 4 otvora za pričvršćivanje tijela držača (u svakom kutu tijela nalazi se po jedan). Tijelo držača **A** koristite kao šablonu (**slika 1**). Libelom na tijelu nosača provjerite vodoravnost rupa. Svrdlom za zidove (10 mm) izbušite rupe dubine najmanje 9 cm i u svaku postavite tipl **D**. Provjerite je li tipl potpuno ušao u zid i je li mu glava poravnata s plohom zida (**slika 2**). Pričvrstite tijelo nosača na zid pomoću četiri vijka **C**, kako je označeno na **slici 3A**.

Izravnavanje nosača

Nakon što držač postavite na zid, možete dodatno poravnati vodoravni položaj ploče za montiranje televizora, vidi **sliku 3B**. Phillips odvijačem otpustite vijke ploče za montažu TV uređaja i libelom postavljenom na tijelo držača je postavite u vodoravni položaj. Nakon što ste ploču izravnali, zategnite ponovno vijke (nemojte koristiti prekomjernu silu).



Napomena: Ako nakon postavljanja TV uređaj ne bude u potpuno vodoravnom položaju, skinite ga s držača (ponovite obrnutim redoslijedom korake navedene na slici 5), ponovite postupak poravnavanja i zatim ponovo postavite TV.

Postavljanje konzole na TV

TV uređaj s ravnom poledinom (slika 4A)

Prvo odredite koje vijke možete koristiti za postavljanje TV uređaja (**E/F**): pokušajte ih rukom uvinuti u rupe na stražnjoj strani TV uređaja. **Osjetite li otpor, odmah prestanite uvrtnuti!** Nakon što ste pronašli vijak s odgovarajućim dimenzijama navoja, nastavite kako je prikazano na slici 4A. Na vijak postavite odgovarajuću osiguravajuću podlošku (**G**), zatim uvrnite vijak u konzolu **B**, pa zatim i u TV uređaj. Provjerite jesu li konzole postavljene okomito i paralelne jedna s drugom.

TV uređaj sa zakrivljenom poledinom (slika 4B)

Prvo odredite koje vijke možete koristiti za postavljanje TV uređaja (**E/F**): pokušajte ih rukom uvinuti u rupe na stražnjoj strani TV uređaja. **Osjetite li otpor, odmah prestanite uvrtnuti!** Nakon što ste pronašli vijak s odgovarajućim dimenzijama navoja, nastavite kako je prikazano na slici 4B. Na vijak postavite odgovarajuću osiguravajuću podlošku (**G**), odstojnik (**H**) i zatim uvrnite vijak u konzolu **B**, pa zatim i u TV uređaj. Provjerite jesu li konzole postavljene okomito i paralelne jedna s drugom.

Pričvršćivanje TV uređaja na nosač

Pozor: Rad s nekim tipovima uređaja zahtijeva pomoć druge osobe! Proizvođač ne preuzima odgovornost za ozljede ili štetu na imovini uzrokovane nepravilnim rukovanjem!

Konzole koje su pričvršćene na TV uređaj zakvačite za gornji rub tijela nosača. Zatim zakvačite konzole i za donji rub tijela držača i zategnite sigurnosni vijak na donjoj strani konzole (**slika 5**). Postavite željeni kut zaslona odvrtnjem vijka na bočnoj strani svake konzole, podešavanjem nagiba i ponovnim pritezanjem vijaka, vidi **sliku 6**.

Čestitamo, ovim korakom dovršili ste postavljanje držača. Želimo vam da provedete ugodne trenutke s vašim zidno-montiranim televizorom.

UPUTE I OBAVIJESTI O ODLAGANJU AMBALAŽE

Ambalažu odložite na mjesto koje je vašim mjesnim ili lokalnim propisima označeno za odlaganje takve vrste otpada.

ODLAGANJE PROIZVODA NAKON ISTEKA RADNOG VIJEKA

Nakon isteka radnog vijeka ovog proizvoda, odložite ga na mjesto predviđeno za odlaganje krutog otpada.

Ovaj proizvod zadovoljava sve temeljne zahtjeve direktiva EU koje se odnose na njega.

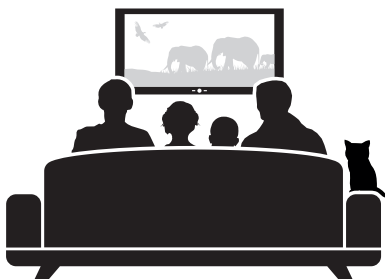

VAŽNE SIGURNOSNE INFORMACIJE

- Proverite da li su svi delovi pakovanja na broju koristeći popis delova sa stranice 2 i proverite da li su svi delovi ispravni. Oštećene ili neispravne delove nemojte koristiti.
- Pre postavljanja ovog proizvoda pažljivo pročitajte sva uputstva. U slučaju da niste sigurni u bilo koji deo postupka instalacije, zatražite pomoć profesionalnog tehničara.
- Prilikom zatezanja zavrtnja povedite računa o tome da ne oštetite navoje.
- Nemojte postavljati na mokre ili na drugi način oštećene zidove. Pričvrсни pribor koji je isporučen uz proizvod prilagođen je za montažu na zidove od pune cigle i od betona. U slučaju ugradnje na zidove od drugih materijala, posavetujte se sa stručnjakom.
- Nikad nemojte ugraditi ni koristiti ovaj proizvod ako postoje znakovi oštećenja.
- Rubovi ovog uređaja mogu prouzrokovati ozbiljne povrede ako se sa njim ne rukuje stručno.
- Ovaj uređaj nije namenjen da njim rukuju ili da ga postavljaju deca ili osobe koje nisu obučene za to, osim kada su pod nadzorom odgovorne osobe koja im osigurava sigurnost pri montaži uređaja. Deca treba da budu pod nadzorom kako bi bilo sigurno da neće dirati uređaj. Nemojte dopustiti deci da se vešaju na uređaj ili deluju na njega na bilo koji drugi način. U protivnom može doći do ozbiljnih oštećenja. Nikad ne gurajte prste ili druge predmete u mehanizam proizvoda. To bi moglo prouzrokovati povrede ili oštećenja imovine.
- Proizvod sadrži male delove koji se mogu udahnuti ili progutati i stoga predstavljaju opasnost od gušenja. Te delove držite van dohvata dece!

Napomena: Zahvaljujući poboljšanjima koje možemo razviti, specifikacije i konstrukcija proizvoda podložni su promenama bez prethodne najave.

POPIS ISPORUČENIH DELOVA

A Telo držača

B Konzole (leva i desna)

C Zavrtnj ST6.3×55

D Tipla $\varphi 10 \times \varphi 6 \times L 50$

E Zavrtnj M6×30

F Zavrtnj M8×30

G Podloška D8

H Odstojnik D8×H15

INSTALACIJA



Ovaj držač TV uređaja mora biti sigurno pričvršćen na vertikalni zid. Ako proizvod ne bude dobro pričvršćen, mogao bi ispasti i dovesti do povrede ili štete.

Montaža nosača na zidu od pune cigle, betonskom zidu ili zidu od drugih punih materijala

Označite na zidu mesta za 4 otvora za pričvršćivanje tela nosača (u svakom uglu tela nosača nalazi se po jedan). Telo nosača **A** možete koristiti kao šablon (**slika 1**). Libelom na telu nosača proverite vodoravnost rupa. Burgijom za zidove (10 mm) izbušite rupe dubine najmanje 9 cm i u svaku postavite tiplu **D**. Proverite da li je tipla potpuno ušla u zid i da li joj je glava poravnata s površinom zida (**slika 2**). Pričvrstite telo nosača na zid pomoću četiri zavrtnja **C**, kako je označeno na **slici 3A**.

Izravnavanje nosača

Nakon što držač postavite na zid, možete dodatno poravnati vodoravni položaj ploče za montiranje televizora, vidi **sliku 3B**. Filips odvijačem otpustite zavrtnje ploče za montažu TV uređaja i libelom postavljenom na telo držača je postavite u vodoravni položaj. Nakon što ste ploču izravnali, zategnite ponovo zavrtnje (nemojte koristiti preveliku silu).



Napomena: Ako nakon postavljanja TV uređaj ne bude u potpuno vodoravnom položaju, skinite ga s držača (ponovite obrnutim redosledom korake navedene na slici 5), ponovite postupak poravnavanja i zatim ponovo postavite TV.

Postavljanje konzole na TV

TV uređaj s ravnom poledinom (slika 4A)

Prvo odredite koje zavrtnje možete koristiti za postavljanje TV uređaja (**E/F**): pokušajte rukom da ih zavrnete u rupe na zadnjoj strani TV uređaja. **Ako osetite otpor, odmah prestanite da zavrćete!** Nakon što ste pronašli zavrtnj sa odgovarajućim dimenzijama navoja, nastavite kako je prikazano na slici 4A. Na zavrtnj postavite odgovarajuću osiguravajuću podlošku (**G**), zatim zavrtnite zavrtnj u konzolu **B**, pa zatim i u TV uređaj. Proverite da li su konzole postavljene vertikalno i da li su paralelne jedna sa drugom.

TV uređaj sa zakrivljenom poledinom (slika 4B)

Prvo odredite koje zavrtnje možete koristiti za postavljanje TV uređaja (**E/F**): pokušajte rukom da ih zavrnete u rupe na zadnjoj strani TV uređaja. **Ako osetite otpor, odmah prestanite da zavrćete!** Nakon što ste pronašli zavrtnj sa odgovarajućim dimenzijama navoja, nastavite kako je prikazano na slici 4B. Na zavrtnj postavite odgovarajuću osiguravajuću podlošku (**G**), odstojnik (**H**) i zatim zavrtnite zavrtnj u konzolu **B**, pa zatim i u TV uređaj. Proverite da li su konzole postavljene vertikalno i da li su paralelne jedna sa drugom.

Pričvršćivanje TV uređaja na nosač

Upozorenje: Rad s nekim tipovima uređaja zahteva pomoć druge osobe! Proizvođač ne preuzima odgovornost za povrede ili štetu na imovini prouzrokovane nepravilnim rukovanjem!

Konzole koje su pričvršćene na TV uređaj zakačite za gornji rub tela nosača. Zatim zakačite konzole i za donji rub tela držača i zategnite sigurnosni zavrtnj na donjoj strani konzole (**slika 5**). Postavite željeni ugao ekrana odvrtnjem zavrtnja na bočnoj strani svake konzole, podešavanjem nagiba i ponovnim pritezanjem zavrtnja, vidi **sliku 6**.

Čestitamo, ovim korakom završili ste postavljanje držača. Želimo vam da provedete ugodne trenutke s vašim zidno-montiranim televizorom.

UPUTSTVA I OBAVEŠTENJA O ODLAGANJU AMBALAŽE

Ambalažu odložite na mesto koje je vašim mesnim ili lokalnim propisima označeno za odlaganje takve vrste otpada.

ODLAGANJE PROIZVODA NAKON ISTEKA RADNOG VEKA

Nakon isteka radnog veka ovog proizvoda, odložite ga na mesto predviđeno za odlaganje krutog otpada.

Ovaj proizvod zadovoljava sve temeljne zahteve direktiva EU koje se odnose na njega.

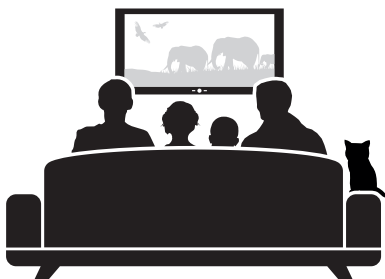

ΣΗΜΑΝΤΙΚΕΣ ΠΛΗΡΟΦΟΡΙΕΣ ΑΣΦΑΛΕΙΑΣ

- Ελέγξτε το περιεχόμενο της συσκευασίας με τον κατάλογο εξαρτημάτων στη σελίδα 2 και βεβαιωθείτε ότι υπάρχουν όλα τα εξαρτήματα. Μην χρησιμοποιείτε κατεστραμμένα ή ελαττωματικά εξαρτήματα.
- Διαβάστε όλες τις οδηγίες πριν την εγκατάσταση του εξοπλισμού. Αν δεν είστε βέβαιοι για οποιοδήποτε σημείο της διαδικασίας εγκατάστασης, ζητήστε βοήθεια από έναν επαγγελματία τεχνικό.
- Όταν σφίγγετε τις βίδες, προσέξτε να μην καταστρέψετε το σπείρωμα.
- Να μην γίνεται εγκατάσταση σε υγρό ή με άλλο τρόπο κατεστραμμένο τοίχο. Τα υλικά συναρμολόγησης που παρέχονται στη συσκευασία έχουν σχεδιαστεί για τοποθέτηση σε τοίχο από τούβλα και τσιμέντο. Για εγκατάσταση σε τοίχους κατασκευασμένους από άλλα υλικά συμβουλευτείτε κάποιον επαγγελματία.
- Να μην γίνεται ποτέ εγκατάσταση ή χρήση αυτού του προϊόντος αν υπάρχουν σημάδια ζημιών.
- Οι άκρες του εξοπλισμού μπορεί να προκαλέσουν τραυματισμό αν ο χειρισμός τους δεν γίνει με σωστό τρόπο.
- Αυτή η συσκευή δεν έχει σχεδιαστεί για συναρμολόγηση ή χειρισμό από μικρά παιδιά ή άτομα τα οποία δεν έχουν εκπαιδευτεί κατάλληλα, εκτός κι αν επιβλέπονται από κάποιον υπεύθυνο ώστε να διασφαλίζεται η ασφάλεια κατά τον χειρισμό ή την εγκατάσταση. Τα παιδιά θα πρέπει να επιβλέπονται ώστε να διασφαλίζεται ότι δεν παρεμβαίνουν στον εξοπλισμό. Μην επιτρέπετε στα παιδιά να κρεμιούνται από τον εξοπλισμό ή να εκτελούν οποιοδήποτε άλλο χειρισμό του. Σε αντίθετη περίπτωση, υπάρχει κίνδυνος σοβαρού τραυματισμού. Μην τοποθετείτε τα δάκτυλά σας ή άλλα αντικείμενα μέσα στον μηχανισμό του εξοπλισμού. Μπορεί να προκληθεί προσωπικός τραυματισμός ή βλάβη στο αντικείμενο.
- Το προϊόν περιέχει μικρά εξαρτήματα τα οποία μπορεί να αποτελέσουν κίνδυνο πνιγμού σε περίπτωση εισπνοής ή κατάποσης. Να διατηρείτε αυτά τα εξαρτήματα μακριά από τα παιδιά!

Σημείωση: Τα χαρακτηριστικά και ο σχεδιασμός μπορεί να αλλάξουν για λόγους βελτιώσεων χωρίς προηγούμενη ειδοποίηση.

ΚΑΤΑΛΟΓΟΣ ΠΑΡΕΧΟΜΕΝΩΝ ΕΞΑΡΤΗΜΑΤΩΝ

A Κορμός βάσης	D Πλαστικό βύσμα (ούπα) φ10xφ6xL50	G Ροδέλα D8
B Υποστήριγμα (αριστερό και δεξί)	E Κοχλίας M6x30	H Αποστάτης D8xH15
C Κοχλίας ST6.3x55	F Κοχλίας M8x30	

ΕΓΚΑΤΑΣΤΑΣΗ



Αυτή η βάση TVG πρέπει να στερεώνεται με σταθερό τρόπο σε κάθετο τοίχο. Αν δεν έχει γίνει σταθερή τοποθέτησή της, μπορεί να πέσει και να προκαλέσει τραυματισμό ή ζημιές.

Τοποθέτηση της βάσης σε τοίχο από συμπαγή τούβλα ή τσιμεντένιο τοίχο ή φάνωμα

Σημειώστε τη θέση των 4 οπών στον τοίχο (μία σε κάθε γωνία του κορμού στήριξης) για την τοποθέτηση του κορμού στήριξης. Χρησιμοποιήστε τον κορμό στήριξης **A** ως χνάρι (**Εικ. 1**). Χρησιμοποιώντας το αλφάδι φυσαλίδας βεβαιωθείτε ότι οι οπές είναι οριζόντιες. Χρησιμοποιήστε ένα τρυπάνι τοίχου (10 mm) για να ανοίξετε οπές βάθους τουλάχιστον 9 εκ. και τοποθετήστε από ένα πλαστικό βύσμα σε κάθε οπή **D**. Βεβαιωθείτε ότι το πλαστικό βύσμα έχει εισαχθεί πλήρως και δεν προεξέχει από τον τοίχο. (**Εικ. 2**). Τοποθετήστε τον κορμό στήριξης στον τοίχο χρησιμοποιώντας τέσσερις κοχλίες **C** όπως φαίνεται στην **Εικ. 3A**.

Ευθυγράμμιση της βάσης

Μετά την τοποθέτηση της βάσης στον τοίχο μπορείτε να ρυθμίσετε ξανά την οριζόντια θέση του πλαισίου για την τοποθέτηση της τηλεόρασης, βλ. **Εικ. 3B**. Ξεσφίξτε τους κοχλίες στην πλάκα τοποθέτησης της τηλεόρασης χρησιμοποιώντας ένα σταυροκατσάβιδο και χρησιμοποιήστε το αλφάδι φυσαλίδας για να ευθυγραμμίσετε την πλάκα στην οριζόντια θέση. Σφίξτε τους κοχλίες αφού ευθυγραμμίσετε την πλάκα (μην χρησιμοποιήσετε υπερβολική δύναμη).



Σημείωση: Αν η τηλεόραση δεν είναι πλήρως οριζόντια μετά την εγκατάσταση, αφαιρέστε την από τη βάση (εκτελέστε τα σημεία στην εικόνα 5 με αντίστροφη σειρά), επαναλάβετε τη διαδικασία της ευθυγράμμισης και στη συνέχεια τοποθετήστε ξανά την τηλεόραση.

Τοποθέτηση των υποστηριγμάτων στην τηλεόραση

Τηλεόραση με επίπεδη πλάτη (Εικ. 4A)

Πρώτα, βρείτε τους κοχλίες που είναι κατάλληλοι για την τοποθέτηση της τηλεόρασης (**E/F**): προσπαθήστε να τους βιδώσετε με το χέρι στις οπές στο πίσω μέρος της τηλεόρασης. **Αν αισθανθείτε αντίσταση σταματήστε αμέσως το βίδωμα!** Όταν βρείτε τον κοχλία με το σωστό σπείρωμα, συνεχίστε σύμφωνα με το σχέδιο 4A. Τοποθετήστε τη ροδέλα που ταιριάζει στον κοχλία (**G**) και στη συνέχεια βιδώστε τον στο υποστήριγμα **B** και τέλος στην τηλεόραση. Ελέγξτε αν τα υποστηρίγματα είναι στερεωμένα κάθετα και είναι παράλληλα.

Τηλεόραση με καμπύλη πλάτη (Εικ. 4B)

Πρώτα, βρείτε τους κοχλίες που είναι κατάλληλοι για την τοποθέτηση της τηλεόρασης (**E/F**): προσπαθήστε να τους βιδώσετε με το χέρι στις οπές στο πίσω μέρος της τηλεόρασης. **Αν αισθανθείτε αντίσταση σταματήστε αμέσως το βίδωμα!** Όταν βρείτε τον κοχλία με το σωστό σπείρωμα, συνεχίστε σύμφωνα με το σχέδιο 4B. Τοποθετήστε τη ροδέλα που ταιριάζει στον κοχλία (**G**), τον αποστάτη (**H**) και στη συνέχεια βιδώστε τον κοχλία στο υποστήριγμα **B** και τέλος στην τηλεόραση. Ελέγξτε αν τα υποστηρίγματα είναι στερεωμένα κάθετα και είναι παράλληλα.

Τοποθέτηση της τηλεόρασης στη βάση στήριξης

Προειδοποίηση: Ο χειρισμός ορισμένων τηλεοράσεων απαιτεί βοήθεια και από άλλα άτομα. Ο κατασκευαστής δεν φέρει ευθύνη για τραυματισμούς ή ζημιές σε περιουσιακά στοιχεία που προκαλούνται από ακατάλληλο χειρισμό!

Πρώτα, αγκυρώστε τα υποστηρίγματα που είναι προσαρτημένα στην τηλεόραση στο πάνω άκρο του κορμού στήριξης. Στη συνέχεια αγκυρώστε το κάτω μέρος του υποστηρίγματος στο κάτω άκρο του κορμού στήριξης και σφίξτε τον κοχλία ασφάλισης στο κάτω μέρος του υποστηρίγματος (**Εικ. 5**). Ορίστε την απαιτούμενη κλίση της οθόνης χαλαρώνοντας τους κοχλίες στο πλαϊνό κάθε υποστηρίγματος, γέροντάς την και επανασφίγγοντας τους κοχλίες, βλ. **εικ. 6**.

Συγχαρητήρια, η εγκατάσταση έχει ολοκληρωθεί. Σας ευχόμαστε να έχετε μια ευχάριστη εμπειρία παρακολουθώντας την τηλεόραση που τοποθετήσατε στη βάση του τοίχου.

ΟΔΗΓΙΕΣ ΚΑΙ ΠΛΗΡΟΦΟΡΙΕΣ ΣΧΕΤΙΚΑ ΜΕ ΤΗΝ ΑΠΟΡΡΙΨΗ ΤΗΣ ΧΡΗΣΙΜΟΠΟΙΗΜΕΝΗΣ ΣΥΣΚΕΥΑΣΙΑΣ

Μεταφέρετε τη χρησιμοποιημένη συσκευασία στον δημοτικό χώρο διάθεσης απορριμμάτων.

ΑΠΟΡΡΙΨΗ ΠΡΟΪΟΝΤΟΣ ΜΕΤΑ ΤΟ ΠΕΡΑΣ ΤΗΣ ΔΙΑΡΚΕΙΑΣ ΖΩΗΣ ΤΟΥ

Η απόρριψη του εξοπλισμού μετά το πέρας της διάρκειας ζωής του πρέπει να γίνεται στους καθορισμένους δημοτικούς χώρους διάθεσης απορριμμάτων

Αυτό το προϊόν είναι σύμφωνο με όλες τις βασικές προδιαγραφές των οδηγιών της ΕΕ που ισχύουν για αυτό.

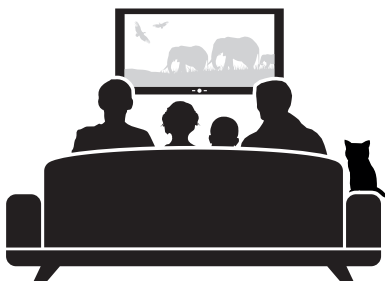



VESA

Co je to VESA?

Možná i vás při vybírání vhodného držáku k televizi překvapil prodavač dotazem „A jakou tam máte VESU?“... Údaj VESA totiž patří společně s informací o hmotnosti přístroje k základním parametřům při výběru televizního držáku nebo stojanu.

Většina dnešních výrobců moderních televizí a monitorů už předem počítá s možností, že si budete chtít zakoupený přístroj pověsit na zeď pomocí držáku nebo uchytit na stojan. Proto již při výrobě osazuje na jeho zadní stranu otvory se závitem pro šrouby. To je samozřejmě praktické. Háček je v tom, že umístění těchto otvorů (tedy jejich vzájemná vzdálenost) se u jednotlivých typů přístrojů liší, a právě tento fakt je třeba zohlednit při výběru držáku nebo stojanu.

Aby jste věděli, který držák ke své televizi zvolit, musíte znát tzv. údaj VESA vaší televize (můžete se setkat i s pojmenováním VESA STANDARD nebo VESA NORMA). Ten udává rozteč – tedy svislou a vodorovnou vzdálenost montážních otvorů na zadní straně přístroje – a určuje, jaký typ držáku či stojanu se pro váš přístroj hodí.

Najdete-li tedy na štítku své televize označení VESA: 400×300 mm, znamená to, že vodorovná vzdálenost je 400 mm a svislá 300 mm. Pro Vaši televizi je tady nutné použít držák, či stojan umožňující VESA 400×300.

VESA

What is VESA?

Perhaps when selecting a suitable television mount you were surprised by the salesperson's question „A what type of VESA do you have?“... Information about VESA and the weight of the appliance constitutes the key parameters when selecting a television mount or stand.

The majority of today's modern television and monitor manufacturers already take into account that you may wish to mount the purchased appliance on a wall using a mount or to attach it to a stand. So already during production, they include threaded screw holes on the rear side. This is, of course, very practical. The catch is, however, that the location of these screw holes (their distance from each other) varies for individual types of appliances and this fact must be considered when selecting a mount or stand.

In order to know which mount to choose for your television, you need to know the VESA dimension of your TV (you may also encounter VESA STANDARD or VESA NORM). It describes the span, i.e. the vertical and horizontal distance between the screw holes on the rear side of the appliance – this determines the type of mount or stand that is suitable for your appliance.

When you find the VESA dimensions on the rating label of your TV: 400×300 mm means that the horizontal distance is 400 mm and the vertical distance is 300 mm. This means that you need to purchase a mount that supports VESA 400×300.





SENCOR®

FAST ČR, a. s.

Černokostelecká 1621

251 01 Říčany

Czech Republic

www.stell-accessories.eu

