

**SENCOR®**

Let's live!

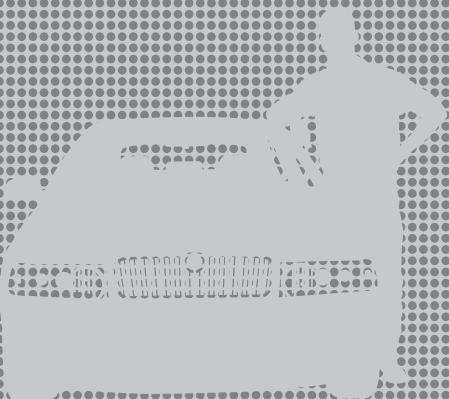

**CAMERA**

**KAMERA**

**KAMERA**

**KAMERA**

**KAMERA**

**SCR 4200**

**USER'S MANUAL**

**NÁVOD K OBSLUZE**

**NÁVOD NA OBSLUHU**

**HASZNÁLATI ÚTMUTATÓ**

**INSTRUKCJA OBSŁUGI**

**EN**

**CZ**

**SK**

**HU**

**PL**





# 1. Dôležité bezpečnostné inštrukcie

Pred použitím prístroja si pozorne prečítajte tento návod na použitie. Obsahuje dôležité informácie týkajúce sa bezpečného používania a prípadného riešenia problémov. Návod uschovajte na bezpečnom mieste na jeho možné použitie v budúcnosti. Ak budete prístroj predávať alebo odovzdávať ďalšej osobe, odovzdajte spoločne s prístrojom aj návod na použitie, aby sa aj nový majiteľ mohol oboznámiť s prístrojom.

## Upozornenie

- Chráňte monitor pred poškriabaním.
- USB kábel pripájajte silou. Vždy sa uistite, či pripájate USB kábel k vypnutému zariadeniu.
- Do USB portu nekladajte iné konektory, než je špecifikovaný konektor USB pre danú veľkosť portu.
- S monitorom zaobchádzajte opatrne, aby nedošlo k jeho poškodeniu.
- Chráňte prístroj pred nárazmi. Nevystavujte zariadenie extrémnym teplotám, priamemu slnečnému žiareniu a pod.
- Pri inštalácii odmastite miesto prichytenia na sklo a presvedčte sa, že držiak pevne drží, aby kamera nespadla.
- MicroSD kartu vkladajte opatrne, nepoužívajte silu na vloženie karty. Uistite sa, či je zariadenie vypnuté pred vložením microSD karty.
- Z dôvodu širokej ponuky microSD kariet na trhu nie je možné zaručiť plnú kompatibilitu so všetkými microSD kartami na trhu.
- Nevystavujte prístroj ani príslušenstvo kvapkajúcej alebo striekajúcej vode. Chráňte ich pred vlhkosťou, prachom a nečistotami. Na prístroj neumiestňujte žiadne nádoby obsahujúce vodu, napr. vázy.
- Nevystavujte prístroj zdrojom tepla, napr. slnečnému žiareniu. Na prístroj ani do jeho blízkosti neumiestňujte zdroj otvoreného ohňa, napr. sviečku.
- Na čistenie používajte iba suchú handričku. V žiadnom prípade nepoužívajte benzín, riedidlá, čpavok ani žiadne iné podobné látky.

## 2. Popis prístroja a ovládanie

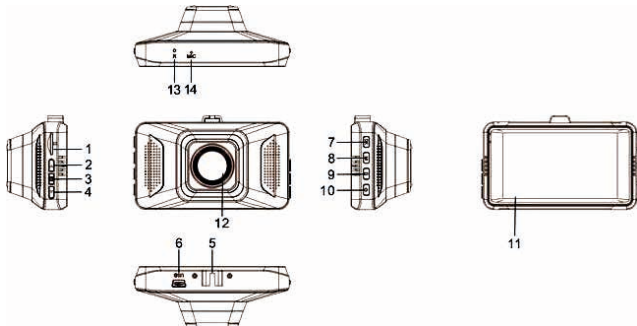

### 1) Slot pamäťovej karty MicroSD

- Vkladanie karty: kartu opatrne vložte DO VYPNUTÉHO PRÍSTROJA správnym smerom podľa obrázka na prístroji (potlačenie k obrazovke, pozlátené kontaktné plošky smerom dopredu a dovnútra prístroja, výrez v puzdre karty smerom dole). Kartu zasuňte, napr. nechtom, asi 1 mm pod úroveň povrchu, začujete jemné cvaknutie západkového mechanizmu. Pri uvoľnení sa karta usadí v správnej polohe.
- Vyberanie karty: Kartu stlačte, napr. nechtom, asi 1 mm pod úroveň povrchu, začujete jemné cvaknutie západkového mechanizmu. Pri uvoľnení kartu pridržiavajte, inak prudko vyskočí.

**Poznámky:**

- a) na záznam je potrebné použiť kvalitnú kartu s rýchlym zápisom, aspoň triedy 7 a s vhodnou veľkosťou. Veľkosť karty na svoje použitie vopred vyskúšajte, malá karta sa môže čoskoro zaplniť bežným záznamom aj zamknutými súborami. Odporúčame aspoň 4 GB, max. 32 GB. Záznam môže byť ovplyvnený nielen udanou triedou rýchlosti, ale aj rovnomernosťou rýchlosti v celom pamäťovom rozsahu karty.
- b) aj napriek maximálnej snahe o kompatibilitu nie je možné zaručiť použiteľnosť a nerušenú funkciu so všetkými zariadeniami na trhu. Ak funkcia alebo záznam na karte nespĺňa vaše očakávanie, kartu naformátujte v počítači a následne aj v tomto prístroji. Ak ani potom nie je funkcia v poriadku, použite inú kartu, najmä rýchlejšiu.



**UPOZORNENIE: vložená karta používa technológiu citlivú na vysoké teploty, resp. teplotné šoky. Vyhnite sa ponechaniu pamätí pri vysokých teplotách (napr. za oknom auta v lete) a nevystavujte ich teplotným šokom (napr. v zime). Mohlo by to mať za následok dočasné alebo aj trvalé poškodenie záznamov v pamäti.**

- 2) **Tlačidlo HORE** – funkcia Hore v menu a nastavení, pri prezeraní funkcie Predchádzajúci, pri prehrávaní záznamov Rýchly posuv vpred
- 3) **Tlačidlo MENU** – vstup do nastavenia kamery, v menu návrat o úroveň vyššie
- 4) **Tlačidlo DOLE** – funkcia Dole v menu a nastavení, pri stíšení mikrofónu, pri prehrávaní záznamov Rýchly posuv vzad
- 5) **Lôžko na držiak**
- 6) **USB port** – na napájanie a pripojenie k počítaču pre čítanie dát na karte (výhradne)

- 7) **Tlačidlo OK** – záznam REC, z režimu pripravenosti (vložená karta, zapnutý displej), funkcia OK v menu a nastavení, funkcia PLAY/PAUSE pri prezeraní
- 8) **Tlačidlo režimu MODE** – prepínanie medzi prevádzkovými režimami Foto – Záznam – Prehrávanie
- 9) **Tlačidlo Zámok súboru** slúži na uzamknutie nahrávaného súboru
- 10) **Tlačidlo zapnutie On/Off** – dlho stlačte pre zapnutie alebo pre vypnutie
- 11) **Obrazovka**
- 12) **Objektív**
- 13) **Tlačidlo RESET** – krátko stlačte pre riešenie neštandardných situácií, prístroj nereaguje na ovládanie, aj keď je nabitý
- 14) **Mikrofón** – ak je povolené, nahráva do súborov aj zvuk v kabíne auta

## 2.1. Držiak na sklo

Prístroj citlivo zasuňte drážkou („koľajničkou“) na doraz do držiaka pripevneného na skle auta, prípadne na inom vhodnom hladkom povrchu.

Inštalácia držiaka na sklo auta (ak je piest ešte vybavený mäkkou transportnou fóliou, odstráňte ju pred inštaláciou):

Uvoľnite mäkký piest držiaka (páčka zdvíhača smerom od piesta). Zvoľte miesto s takým výhľadom kamery, ktorý nebráni výhľadu vodiča. Mäkký piest priložte na hladký, čistý a odmastený povrch skla vnútri kabíny auta. Páčku zdvíhača zdvihnite až k telu držiaka. Mäkký piest tak vytvorí podtlak, ktorý udrží držiak aj s kamerou spoľahlivo na svojom mieste.

Na držiak nasuňte kameru (do drážky). Mierne povolte zaistovaciu maticu kĺbu a nasmerujte kameru do očakávaného smeru. Mierne maticu dotiahnite.

Urobte aj niekoľko skúšobných záznamov s rôznymi rozlíšeniami a polohami kamery, aby výsledok bol podľa vášho zámeru. Po jeho skontrolovaní mierne dotiahnite zaistovaciu maticu kĺbu kamery.



**UPOZORNENIE: nepoužívajte nadmernú silu pri manipulácii aj pri práci s držiakom a kamerou, obe časti sú veľmi ľahké a nie sú v prevádzke mechanicky namáhané.**

## 2.2. Pokyny k batérii a nabíjaniu

### Indikátor nabitia batérie:



Plná



Takmer plná



Slabá

Spôsoby napájania: autoadaptér, USB zdieľka PC, externý sieťový adaptér (zvlášť kúpený).



**UPOZORNENIE: použite výhradne 5 V napájanie, iné napájanie môže prístroj zničiť.**

Pri zapojení v aute do zásuvky spínanej kľúčikom zapaľovania sa prístroj zapne a začne nahrávať po zapnutí kľúčika do polohy „Príslušenstvo“ a zastaví záznam a vypne sa po vypnutí kľúčika zapaľovania. Červený indikátor nabíjania zhasne hneď, ako je batéria nabitá a beží iba prevádzka prístroja. Celé napájanie úplne vybitej batérie trvá až 180 minút. Batéria vstavaná v kamere slúži len ako vyrovnávacia, na preklopenie prechodných stavov napájania a neslúži na dlhšiu prevádzku kamery bez pripojeného napájania.

## 2.3. Režimy USB

Pri pripojení USB káblom k počítaču a zapnutí prístroja sa okrem nabíjania objaví aj menu s výberom 3 možností. Zvoľte medzi:



- 1) Úložisko (Mass Storage) – až do odpojenia kábla je možné z počítača iba čítať súbory na karte, vloženú v prístroji. Prístroj nie je možné tlačidlami ovládať, okrem vypnutia. Súbory sú uložené podľa dátumu v adresári DCIM.
- 2) PC-camera – štandardné rozhranie kamery Windows pre aplikácie, ktoré ju dokážu využiť (napr. Skype).
- 3) Režim záznamu – bežná funkcia, využíva sa len napájanie.

## 2.4. Uvedenie do prevádzky, nahrávanie



1. Nabite prístroj mimo auta, dlhým (5 s) stlačením tlačidla On/Off ho zapnite a nastavte podľa vašich potrieb, ako je popísané ďalej v tomto návode. Nakoniec úvodnej procedúry prístroj vypnete dlhším (až 3 s) stlačením tlačidla On/Off.
2. Umiestnite kameru s držiakom na vhodné miesto na sklo v aute a zapnite kameru ručne alebo ju pripojte k spínanému napájaniu na automatické zapínanie.
3. Pri ručnom zapnutí po ukončení záznamu kameru ručne vypnite (nie je nevyhnutné, pokiaľ máte automatické vypnutie).

## 2.5. Prevádzkové režimy a ich použitie

Prepínanie režimov tlačidlom MODE

1. Zapnite prístroj stlačením On/Off, modrý stavový indikátor sa rozsvieti a po uvítacej obrazovke sa zobrazí prevádzková obrazovka so stavovými ikonami a indikátormi. Ak je pripojené napájanie (napr. v aute), kamera začne hneď nahrávať, v tom prípade ju zastavte stlačením tlačidla REC/OK.
2. Stlačením tlačidla MODE prepínate medzi režimom záznamu videa (kamera , zhotovovaním fotografií (Foto)  a režimom Prehrávanie predtým zhotovených záznamov. Prevádzkové ikony sa zobrazujú v ľavom hornom rohu obrazovky.

## Zhotovovanie záznamov a jeho nastavenie

Keď je prístroj v režime Kamera (ikona ) , stlačte tlačidlo REC/OK na štart nahrávania. V ľavom rohu obrazovky začne pomaly blikať ikona , začne tiež blikať modrý stavový indikátor. Tento stavový indikátor bliká aj v prípade, že sa v úspornom režime vypne obrazovka, aby vás jemne informoval o prebiehajúcom nahrávaní.

Ďalšie stlačenie REC/OK nahrávanie zastaví, ikona a indikátory prestanú blikať.

**Poznámka:** ak je v úspornom režime vypnutá obrazovka, prvé stlačenie tlačidla ju najprv zapne, až druhé stlačenie vykoná požadovanú akciu.



Počas nahrávania je možné vypnúť/zapnúť nahrávanie zvuku stlačením DOLE (ikona preškrtnutého mikrofónu), stlačením ZÁMOK sa daný súbor zamkne pre uchovanie. Počas nahrávania nie je možné nastavovať prístroj. Súbor má rovnakú veľkosť, určenú dĺžku slučky a rozlíšenie. Napr. 1 min. VGA má 66 MB, 3 min. 720P má 300 MB, 5 min. 1080FHD má 750 MB. Odporúčajú sa kratšie slučky.

### **Nastavenie parametrov (MENU)**

Jedným stlačením tlačidla MENU sa dostanete do nastavenia režimu, dvomi stlačeniami do nastavenia prístroja. Prípadným ďalším stlačením prejdite z oboch nastavení späť do prevádzkového režimu. Jednotlivé položky potvrdíte stlačením OK, vyberte voľbou HORE/DOLE, znovu potvrdíte a vráťte sa stlačením OK.

- Rozlíšenie: 1080P (1920 × 1080, 30 obr./s), 720P (1280 × 720, 30 obr./s), VGA (640 × 480, 30 obr./s)
- Slučka: 1 min/5 min/10 min – dĺžka časového jednotlivého úseku, ktorý bude v jednom súbore, než sa založí ďalší súbor.
- Oneskorenie záznamu: Vyp./100 ms/200 ms/500 ms – záznam (len snímka/fotka) sa sníma po zvolenom čase a prehráva ako video
- High Dynamic Range: Vyp./Zap. – záznam s vyššou dynamikou v obraze
- Expozícia: -3...0...+3 – korekcia svetla v scéne
- Detekcia pohybu: Vyp./Zap. – nahrávanie sa samo zapne len pri veľkom pohybe v snímanej scéne (pohybe auta), a samo zastaví po asi 1 min.
- Nahrávanie audia: Vyp./Zap. – zvuk z kabíny sa vstavaným mikrofónom nahráva iba v prípade, že je tu Audio zapnuté.
- Časová pečiatka: Vyp./Zap. – ak je zapnutá, v obraze je nahraný dátum a čas podľa vnútorných hodín. Nezabudnite ich nastaviť!
- G-Sensor: Vyp./Nízka/Stredná/Vysoká – vstavaný senzor zrýchlenia dá, podľa nastavennej citlivosti pri prekročení medznej hodnoty (náraz, havária) pokyn, aby sa daný súbor uzamkol proti automatickému zmazaniu. Citlivosť si overte vo vašej aplikácii, aby sa zbytočne neoznačovali súbory ako zamknuté aj v prípade, že ide o bežný stav (hrbole na ceste, prejazd koľajníc a pod.). Senzor je možné tiež úplne vypnúť.
- Parkovací režim – popis pozrite ďalej.

## Parkovací režim

Je zvláštny režim na vytvorenie krátkeho 20 s záznamu videa v prípade nárazu do vášho stojaceho auta na zachytenie páchatel'a. A to pri vypnutej kamere. Aktívny parkovací režim symbolizuje písmeno „P“ vpravo hore na obrazovke.

Parkovací režim môžete aktivovať:

- 1) V menu prístroja – voľbou G-citlivosti na otras (nízka, stredná alebo vysoká), voľbou Vyp. parkovací režim vypnete.

Možné problémy:

- a) Pri nedostatku energie v batérii sa kamera začne zapínať, deteguje nízke napájanie a znovu sa vypne. Udržujte batériu kamery nabitú. Ak je kamera pripojená na napájanie, neukončí sa záznam po 20 s.
- b) Pri vašom vstupe do auta sa môže zopnúť kamera, ale kľúčik zapalovania nezapnete hneď nato. Až v okolí 20 s nahrávacieho intervalu a vypínania kamery zapnete kľúčik, kamera dokončí vypínanie a už sa nezapne. Zapnite kameru ručne.
- c) Pri zapnutí kľúčika počas nahrávacieho intervalu pri dlhšom zastavení. Ide o konflikt automatického vnútorného vypínania a automatického vonkajšieho zapínania.

## Zhotovovanie fotografií a jeho nastavenie

Keď je prístroj v režime Foto (ikona ), stlačte tlačidlo OK na vytvorenie fotky.

### Nastavenie parametrov (MENU)

Jedným stlačením tlačidla MENU sa dostanete do nastavenia režimu, dvomi stlačeniami do nastavenia prístroja. Prípadným ďalším stlačením prejdite z oboch nastavení späť do prevádzkového režimu. Jednotlivé položky potvrdte stlačením OK, vyberte voľbou HORE/DOLE, znovu potvrdte a vráťte sa stlačením OK.

- Self timer/Samospúšť (Neaktívna, 2 s oneskorenie, 5 s oneskorenie, 10 s oneskorenie)
- Resolution/Rozlíšenie (12M, 10M, 8M, 5M, 3M, 2M, 1.3M, VGA)
- Continuous shooting/Viac snímok (Vyp./Zap.) – vytvorenie 3 snímok po sebe
- Quality/Kvalita (Vysoká/Normálna/Ekonomická) – vyššia kvalita znamená väčšie súbory

- Sharpness/Ostrosť – (Silné/Normálne/Jemné) – zobrazenie hrán v obraze
- White Balance/Vyváženie bielej (Auto/Denné svetlo/Oblačno/Žiarovka/Žiarivka)
- Color/Farba (Normálna/Čiernobiela/Sépia)
- ISO (Auto/100/200/400)
- Exposure/Expozícia (+3...0...-3)
- Anti-Shaking/Stabilizácia obrazu (Vyp./Zap.)
- Quick Review/Rýchly náhľad (Vyp./2 s/5 s) – zobrazenie práve vytvorenej fotky
- Date Stamp/Časová pečiatka – vloženie dátumu/času do fotky

## Prezeranie a jeho nastavenie

Keď je prístroj v režime Prezerania (pre videozáznam ikona ) , na prezeranie sa najskôr pripraví naposledy vyhotovený súbor (záznam alebo fotka). Medzi súbormi môžete prechádzať tlačidlami HORE/DOLE a vyberať stlačením OK. Pokiaľ je vybraný súbor videozáznam, je možné ho spustiť stlačením OK a počas prehrávania je možné tlačidlami HORE/DOLE meniť rýchlosť. Ďalšie stlačenie OK prehrávanie záznamu zastaví.

## Zmazanie

V režime prehrávania je možné pri zobrazení zmazať práve prezeraný súbor. Stlačte tlačidlo MENU a vyberte funkciu ZMAZAŤ. V následne zobrazenej ponuke vyberte, či zmazať práve tento jeden súbor (Zmazať tento) alebo všetky videosúbory a fotografie (Zmazať všetko). Váš zámer potom v ďalšej ponuke potvrdíte stlačením OK alebo zamietnete voľbou Zrušiť. Súbory chránené zámkom nie je možné zmazať priamo, musíte pri nich najprv odomknúť ochranu.

## Ochrana

V režime prehrávania je možné pri zobrazení zamknúť práve prezeraný súbor proti zmazaniu systémom aj ručne. Stlačte tlačidlo MENU a vyberte funkciu OCHRANA. V následne zobrazenej ponuke vyberte operáciu: Zamknúť tento/Odblokovať tento/

Zamknúť všetky/Odblokovať všetky. Zamknuté súbory sú chránené proti zmazaniu, no prípadné formátovanie karty zmaže nenávratne všetok obsah bez ohľadu na ochranu.

Ak chcete zmazať len niektoré chránené súbory, musíte ich najprv odblokovať a až potom zmazať. Obdobne je možné zmazať aj súbory zamknuté systémom (pokynom G-senzora), najskôr musia byť odblokované.

## Nastavenie prístroja

Nastavenie všeobecných vlastností prístroja je druhá voľba vedľa nastavenia jednotlivých režimov. Vstúpite doň stlačením tlačidla MENU, šípkou dole a potvrdením OK. Prípadným ďalším stlačením prejdite späť do prevádzkového režimu. Jednotlivé položky potvrdíte stlačením OK, vyberte voľbou HORE/DOLE, znovu potvrdíte a vráťte sa stlačením OK.

- LCD screensaver/Vypnutie LCD: Vyp./30 s/1 min./2 min. – vypne po danom čase (bez ovládania používateľom) obrazovku a ponechá ostatné prevádzkové režimy bezo zmeny pre úsporu energie batérie a minimálne ovplyvňovanie pri riadení. Stlačenie ovládacích tlačidiel obrazovku zase zapne.
- Auto Power Off/Auto vypnutie: Vyp./1 min./3 min./5 min. – automatické vypnutie po určenom čase nečinnosti
- Jazyk: vyberte podľa vašej voľby.
- Frekvencia: 50 Hz/60 Hz – zvolte na potlačenie blikania zo svetelných zdrojov.
- Beep Sound/Píp: Vyp./Zap. – zvukový signál tlačidiel
- Dátum/Čas: medzi položkami prechádzajte stlačením OK: YY/MM/DD.
- Formát: Formátuje pamäťovú kartu na optimálne použitie v kamere. Postupujte uvážlivo, záznamy sa formátovaním nenávratne zmažú. Preto sa prístroj spýta na potvrdenie formátovania, ak ste si istí, zvolte ÁNO alebo opustte formátovanie voľbou NIE.
- Zvuky – Nahrávanie hlasu mikrofónom Zap./Vyp. (tlačidlom MODE), Pípanie tlačidiel Zap./Vyp. (tlačidlom MODE), Hlasitosť pípania (4 hodnoty cyklicky tlačidlom MODE).

- Default Setting/Východiskové nastavenie – môžete sa vrátiť na továrenské nastavenie kamery voľbou Továrenský reset (potvrďte Áno, opustite Nie).
- Version/Verzia – zobrazí verziu softvéru.

### 3. Riešenie problémov:

Prečítajte pred tým, než kontaktujete predajcu alebo servis.

- Nie je možné zhotovovať fotografie a záznamy.  
Skontrolujte vloženú kartu, či je funkčná a je na nej voľné miesto alebo či nie je zamknutá proti zápisu.
- Záznam sa samovoľne zastaví.  
Skontrolujte vloženú kartu na bezchybnosť, sformátujte ju v prístroji alebo použite inú kartu, najmä rýchlejšiu. Ak ste došli na limit súborového systému, zvolte delenie záznamu na menšie úseky.
- Pri prehrávaní videa alebo fotografií sa objaví správa „Chyba súboru“.  
Súbor je poškodený kvôli chybe média, pokúste sa kartu sformátovať alebo vymeňte za novú.
- Rozmazaný obraz  
Skontrolujte, či nie je znečistený objektív, prípadne ho vyčistite jemnými prostriedkami, vhodnými napríklad aj pre okuliare.
- Farby fotografií nie sú verné ani pri dennom svetle.  
Skontrolujte vyváženie bielej v Nastavení.
- Pruhy v obraze  
V scéne je svetlo s frekvenciou 50 Hz alebo 60 Hz, podľa vašej siete. Na kompenzáciu pruhov zmeňte frekvenciu v Nastavení.
- SW prístroja sa zastavil.  
Reštartujte prístroj stlačením Reset.

## 4. Technické údaje

LCD obrazovka	3", HD, LCD
Objektív	Superširokougltý s vysokým rozlíšením
Video veľkosť	1080P/720P/VGA
Video formát/kodek	H.264 MOV
Foto rozlíšenie	12M/10M/8M/5M/3M/2M/1.3M/VGA
Foto formát	JPG
Pamäťová karta	MicroSD, max. 32 GB, min Class4, opt. Class 10
Mikrofón/Repro	Vstavané
Kmitočet siete	50 Hz/60 Hz
USB port	USB 2.0
Napájanie	5 V/1 A
Batéria	3,7 V Polymér
Rozmery	89 × 54 × 34 mm
Hmotnosť	58 g

**Poznámka:** Vyhradujeme si právo budúcich zmien bez upozornenia pre lepšiu výkon alebo prispôsobenie.

Čeština je pôvodná verzia.

Adresa výrobcu: FAST ČR, a. s., Černokostelecká 1621, Říčany CZ-251 01

## POKYNY A INFORMÁCIE O ZAOBCHÁDZANÍ S POUŽITÝM OBALOM

Použitý obalový materiál odložte na miesto určené obcou na ukladanie odpadu.



### LIKVIDÁCIA POUŽITÝCH ELEKTRICKÝCH A ELEKTRONICKÝCH ZARIADENÍ

Tento symbol na produktoch alebo v sprievodných dokumentoch znamená, že použité elektrické a elektronické výrobky nesmú byť pridané do bežného komunálneho odpadu. Pre správnu likvidáciu, obnovu a recykláciu odovzdajte tieto výrobky na určené zberné miesta. Alternatívne v niektorých krajinách Európskej únie alebo v iných európskych krajinách môžete vrátiť svoje výrobky miestnemu predajcovi pri kúpe ekvivalentného nového produktu.

Správnou likvidáciou tohto produktu pomôžete zachovať cenné prírodné zdroje a napomáhate prevencii potenciálnych negatívnych dopadov na životné prostredie a ľudské zdravie, čo by mohli byť dôsledky nesprávnej likvidácie odpadov. Ďalšie podrobnosti si vyžadajte od miestneho úradu alebo najbližšieho zberného miesta. Pri nesprávnej likvidácii tohto druhu odpadu môžu byť v súlade s národnými predpismi udelené pokuty.

#### Pre podnikové subjekty v krajinách Európskej únie

Ak chcete likvidovať elektrické a elektronické zariadenia, vyžadajte si potrebné informácie od svojho predajcu alebo dodávateľa.

#### Likvidácia v ostatných krajinách mimo Európskej únie

Tento symbol je platný v Európskej únii. Ak chcete tento výrobok zlikvidovať, vyžadajte si potrebné informácie o správnom spôsobe likvidácie od miestnych úradov alebo od svojho predajcu.



Tento výrobok je v súlade s požiadavkami smerníc EÚ o elektromagnetickej kompatibilitate a elektrickej bezpečnosti.

Zmeny v texte, dizajne a technických špecifikáciách sa môžu meniť bez predchádzajúceho upozornenia a vyhradzujeme si právo na ich zmenu.



# SENCOR<sup>®</sup>

## SK Záručné podmienky

### Záručný list nie je súčasťou balenia zariadenia.

Predávajúci poskytuje kupujúcemu na výrobok 24 mesiacov záruku od jeho prevzatia kupujúcim. Záruka sa poskytuje ďalej za nižšie uvedených podmienok. Záruka sa vzťahuje iba na spotrebný tovar predaný spotrebiteľovi na bežné domáce použitie. Práva zo zodpovednosti za chyby (reklamácie) môže kupujúci uplatniť buď u predávajúceho, u ktorého bol výrobok zakúpený alebo v nižšie uvedenom autorizovanom servise. Kupujúci je povinný reklamáciu uplatniť bez zbytočného odkladu, aby nedochádzalo ku zhoršeniu chyby, najneskôr však do konca záručnej doby. Kupujúci je povinný pri reklamacii spolupracovať pri overení existencie reklamovanej chyby. Do reklamačného procesu sa prijíma iba kompletný a z dôvodu dodržania hygienických predpisov neznečistený výrobok. V prípade oprávnenej reklamácie sa záručná doba predlžuje o dobu od okamžiku uplatnenia reklamácie do okamžiku prevzatia opraveného výrobku kupujúcim, kedy je kupujúci po skončení opravy povinný výrobok prevziať. Kupujúci je povinný preukázať svoje práva reklamovať (doklad o zakúpení výrobku, záručný list, doklad o uvedení výrobku do prevádzky).

#### Záruka sa nevzťahuje na:

- chyby, na ktoré boli poskytnuté zľavy;
- opotrebenia a poškodenia vzniknuté bežným užívaním výrobku;
- poškodenie výrobku v dôsledku neodbornej či nesprávnej inštalácie, použitie výrobku v rozpore s návodom na použitie s platnými právnymi predpismi a všeobecne známymi a obvyklými spôsobmi používania, v dôsledku použitia výrobku za iným účelom, než na ktorý je určený;
- poškodenie výrobku v dôsledku zanedbanej alebo nesprávnej údržby;
- poškodenie výrobku spôsobené jeho znečistením, nehodou a zásahom vyššej moci (živelná udalosť, požiar, vniknutie vody);
- chyby funkčnosti výrobku spôsobené nevhodnou kvalitou signálu, rušivým elektromagnetickým poľom a pod.;
- mechanické poškodenie výrobku (napr. zlomenie gombíka, pád);
- poškodenie spôsobené použitím nevhodných médií, náplní, spotrebného materiálu (batérie) alebo nevhodnými prevádzkovými podmienkami (napr. vysoké teploty v okolí, vysoká vlhkosť prostredia, otrasy);
- poškodenie, úpravu alebo iný zásah do výrobku spôsobený neoprávnenou alebo neautorizovanou osobou (servisom) prípad, keď kupujúci pri reklamacii nepreukáže oprávnenosť svojich práv (kedy a kde reklamovaný výrobok zakúpil);
- prípady, keď sa údaje v predložených dokladoch líšia od údajov uvedených na výrobku;
- prípady, keď reklamovaný výrobok sa neshoduje s výrobkom uvedeným v dokladoch, ktorými kupujúci preukazuje svoje práva reklamovať (napr. poškodenie výrobného čísla alebo záručnej plomby prístroja, prepisované údaje v dokladoch).

#### Gestor servisu na SK:

**FAST PLUS, Na Pántoch 18, 831 06 Bratislava; tel: 02 49 1058 53-54**

Viac informácií nájdete na [www.sencor.sk](http://www.sencor.sk).

