

Pohľad spredu

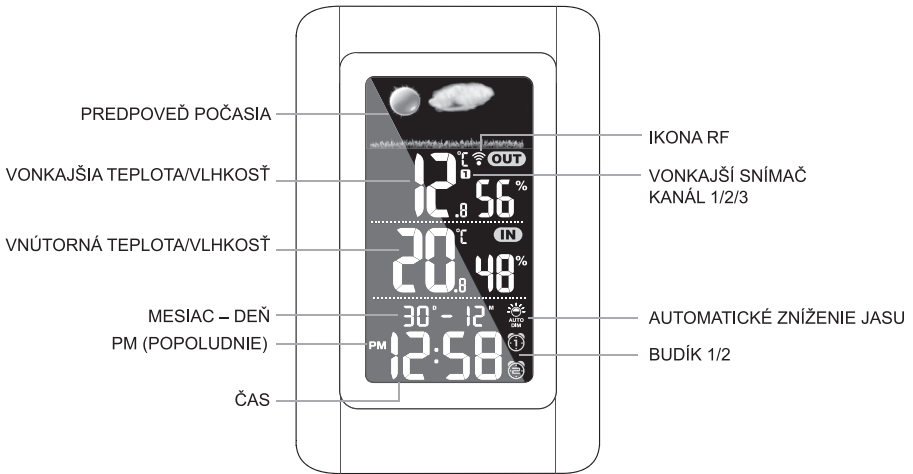

Pohľad zozadu

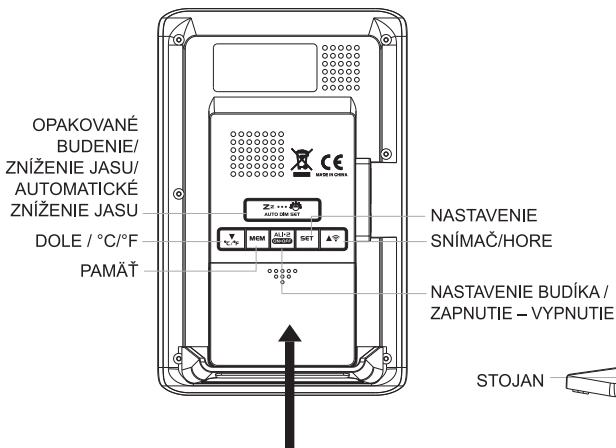

DVIERKA PRIESTORU NA BATÉRIE
VLOŽTE 3 BATÉRIE AAA
(NIE JE SÚČASŤOU
PRÍSLUŠENSTVA)

Pohľad z boku

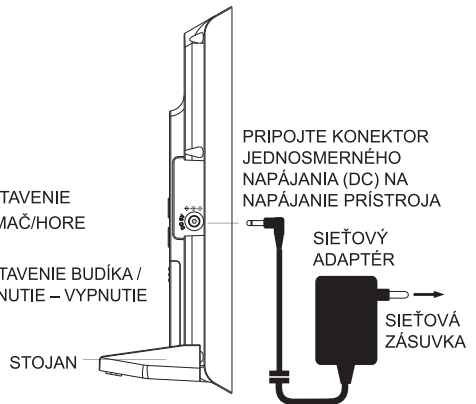

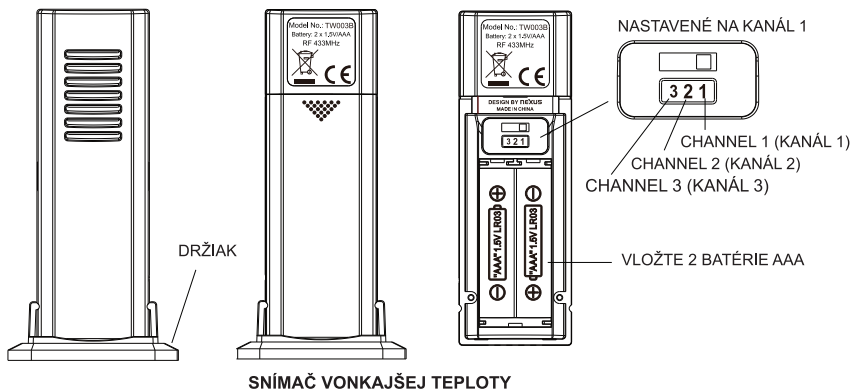

RÝCHLE NASTAVENIE

KROK 1

Pripojte sieťový adaptér do akejkoľvek zásuvky v domácnosti so striedavým napätím 230 V. Potom pripojte k ľavej časti prístroja konektor jednosmerného napájania (DC). Vaša meteorologická stanica sa zapne a aktivuje sa podsvietenie.

KROK 2

Umiestnite meteorologickú stanicu a bezdrôtový vonkajší vysielač vedľa seba. Posunutím otvorte kryt batérií v zadnej časti bezdrôtového vonkajšieho vysielača a potom vložte do priestoru na batérie 2 nové alkalické batérie AAA. Zaisťte, aby bol volič kanálu v polohe 1. Vráťte späť kryt batérií.

Uistite sa, že sa zobrazuje vonkajšia teplota pre **1** (Kanál 1). Kanál 1 môžete vybrať stlačením tlačidla **▲ / CHANNEL**.

Vaša meteorologická stanica začne za niekoľko sekúnd prijímať dátový signál z vonkajšieho vysielača. Potom umiestnite vonkajší vysielač na suché a tienisté miesto.

KROK 3

Táto meteorologická stanica počíta predpoveď počasia podľa zmien tlaku vzduchu. Pri prvom použití tejto meteorologickej stanice však môže trvať niekoľko dní, než stanica zhromaždí dostatočné informácie pre presnejšie predpovede počasia. Ručné nastavenie predpovede počasia môže tento proces o niečo urýchliť.

Pozrite časť „**NASTAVENIE METEOROLOGICKEJ STANICE**“ Krok 9.

INŠTALÁCIA ZÁLOŽNÝCH BATÉRIÍ DO PRÍSTROJA

Vaša meteorologická stanica vyžaduje na záložné napájanie v prípade krátkodobého výpadku sieťového napájania 3 alkalické batérie „AAA“.

1. Položte prístroj čelom dole na rovný povrch.
2. Vysuňte a odstráňte kryt batérií v dolnej časti prístroja.
3. Vložte do priestoru na batérie 3 alkalické batérie „AAA“ tak, aby bola dodržaná vyznačená polarita „+“ a „-“.
4. Vráťte späť kryt batérií.
5. Pripevnite k dolnej časti meteorologickej stanice držiak na postavenie na stôl.

Ak dôjde k výpadku sieťového napájania, budú záložné batérie udržiavať čas a všetky nastavenia vášho prístroja.

Stlačte raz tlačidlo **Zz ... SET** na zapnutie podsvietenia na 10 sekúnd a potom jeho zhasnutie.

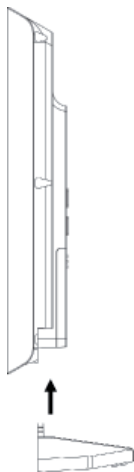

POZNÁMKY:

Uvedomte si, prosím, že vonkajší vysielač umožňuje v otvorenom priestore bez prekážok prenos do vzdialenosti 50 m.

Skutočný dosah prenosu sa bude líšiť v závislosti od cesty signálu. Každá prekážka (strecha, steny, podlahy, stropy, statné stromy a pod.) v skutočnosti znižuje dosah prenosu signálu na polovicu.

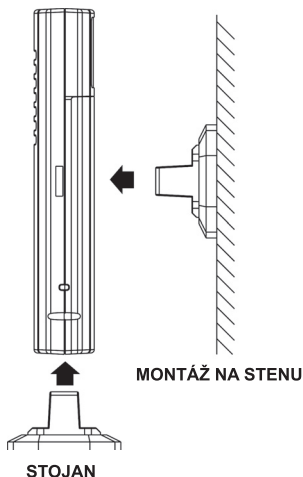





Pripevnite držiak k dolnej časti vonkajšieho vysielača pre postavenie na stôl alebo ho pripievte k zadnej časti vysielača pre montáž na stenu.

NASTAVENIE METEOROLOGICKEJ STANICE

Túto meteorologickú stanicu môžete nastaviť v poradí: čas, formát 12/24 hodín, kalendár, trvanie opakovaného budenia a stav predpovede počasia.

1. Stlačte a podržte tlačidlo **SET** – začnú blikať hodinové číslice. Stlačením tlačidla **▲** alebo **▼** nastavte počet hodín. Na zrýchlenie zmeny hodnôt stlačte a podržte tlačidlo **▲** / **▼**.

- Potom stlačte znovu tlačidlo **SET** – začnú blikať minútové číslice. Stlačením tlačidla ▲ alebo ▼ nastavte počet minút. Na zrýchlenie zmeny hodnôt stlačte a podržte tlačidlo ▲ / ▼.
- Potom znovu stlačte tlačidlo **SET** – časové číslice sa zmenia na „24Hr“ (24 hodín). Stlačením tlačidla ▲ alebo ▼ vyberte časový formát „12Hr“ (12 hodín). Keď je vybraný časový formát 12Hr (12 hodín), bude sa zobrazovať indikátor **PM** (odopoludnia).
- Potom znovu stlačte tlačidlo **SET** – začnú blikať číslice „2019“. Stlačením tlačidla ▲ alebo ▼ nastavte rok.
- Potom znovu stlačte tlačidlo **SET** – začnú blikať číslice mesiaca. Stlačením tlačidla ▲ alebo ▼ nastavte mesiac.
- Potom znovu stlačte tlačidlo **SET** – začnú blikať číslice dňa. Stlačením tlačidla ▲ alebo ▼ nastavte deň.
- Potom znovu stlačte tlačidlo **SET** – začnú blikať číslice „m“, „d“, mesiac – deň. Stlačením tlačidla ▲ alebo ▼ vyberte zobrazenie kalendára mesiac-deň „m“ „d“ alebo deň-mesiac „d“ „m“.
- Potom znovu stlačte tlačidlo **SET** – začne blikať „n05“. Stlačením tlačidla ▲ alebo ▼ nastavte čas trvania opakovaného budenia v rozsahu 5 až 60 minút.
- Potom znovu stlačte tlačidlo **SET** – začnú blikať ikony počasia. Stlačením tlačidla ▲ / ▼ nastavte stav predpovede počasia podľa počasia v televízii alebo na internete.

SLNEČNO		DÁŽĎ	
SLNEČNO A ZATIAHNUTÉ (ČIASŤOČNE ZATIAHNUTÉ)		BÚRKA	
ZATIAHNUTÉ			

- Potom znovu stlačte tlačidlo **SET** na návrat do normálneho režimu; ak nestlačíte žiadne tlačidlo, vráti sa prístroj do normálneho režimu po uplynutí približne 10 sekúnd.

NASTAVENIE BUDÍKA 1 A 2

- V normálnom režime zobrazenia času stlačte a podržte tlačidlo **AL SET/ ON.OFF** – zobrazí sa **1** a začnú blikať hodinové číslice budíka. Stlačením tlačidla ▲ alebo ▼ nastavte počet hodín požadovaného času budenia.
- Potom znovu stlačte tlačidlo **AL SET/ ON.OFF** – začnú blikať minútové číslice budíka. Stlačením tlačidla ▲ alebo ▼ nastavte počet minút požadovaného času budenia.
- Potom znovu stlačte tlačidlo **AL SET/ ON.OFF** – zobrazí sa **2** a začnú blikať hodinové číslice budíka. Stlačením tlačidla ▲ alebo ▼ nastavte počet hodín požadovaného času budenia.
- Potom znovu stlačte tlačidlo **AL SET/ ON.OFF** – začnú blikať minútové číslice budíka. Stlačením tlačidla ▲ alebo ▼ nastavte počet minút požadovaného času budenia.
- Potom znovu stlačte tlačidlo **AL SET/ ON.OFF** na dokončenie nastavenia. Ak v akejkolvek fáze nastavovania približne 10 sekúnd nestlačíte žiadne tlačidlo, prístroj režim nastavovania budíka ukončí.

ZAPNUTIE ALEBO VYPNUTIE DENNÉHO BUDÍKA

- V režime normálneho zobrazenia času stlačte raz tlačidlo **AL SET/ ON.OFF** na zapnutie iba Budíka 1 – na LCD displeji sa zobrazí **1**.
- Stlačte znovu tlačidlo **AL SET/ ON.OFF** na zapnutie iba Budíka 2 – na LCD displeji sa zobrazí **2**.

3. Stlačte znovu tlačidlo **AL SET/ ON.OFF** na zapnutie Budíka 1 aj Budíka 2 – na LCD displeji sa zobrazia ① a ②.
4. Stlačte znovu tlačidlo **AL SET/ ON.OFF** na vypnutie Budíka 1 aj Budíka 2 – na LCD displeji zhasne ① i ②.

POUŽÍVANIE OPAKOVANÉHO BUDENIA (SNOOZE)

Hneď ako je dosiahnutý nastavený čas budíka, vaša meteorologická stanica začne pípať, aby vás prebudila. Príslušná ikona ① alebo ② bude blikať.

1. Stlačte raz tlačidlo **Zz ...**  na dočasné zastavenie budíka – príslušná ikona ① alebo ② bude blikať. Pípanie budíka sa znovu ozve po uplynutí nastaveného času opakovaného budenia.
2. Počas zvonenia budíka stlačte raz tlačidlo **AL SET/ON.OFF** – budík sa pre daný deň zastaví, ① alebo ② prestane blikať a budík znovu zazvoní v rovnaký čas nasledujúci deň.

Čas trvania budíka: 2 minúty

POUŽÍVANIE ZNÍŽENIA JASU

V režime normálneho zobrazenia času môžete stlačením tlačidla **Zz ...**  upraviť jas (Hi/Lo/Off – Vysoký/Nizký/Vypnuté) LCD displeja. Táto funkcia funguje iba vtedy, keď používate sieťový adaptér.







ZOBRAZENIE TEPLoty V JEDNOTKÁCH °C ALEBO °F

Jednoducho stlačte tlačidlo **▼/ (°C/°F)** na zobrazenie teploty v jednotkách °C alebo °F.

INDIKÁCIA PREDPOVEDE POČASIA

IKONY POČASIA







K dispozícii je šesť typov ikon počasia, ktoré sa môžu zobrazovať:

SLNEČNO		DÁŽĎ	
SLNEČNO A ZATIAHNUTÉ (ČIASTOČNE ZATIAHNUTÉ)		BÚRKA	
ZATIAHNUTÉ		VAROVANIE PRED NÁMRAZOU	 Ikona varovania pred námrazou sa zobrazí, keď vonkajšia teplota poklesne pod +3 °C

Poznámky: Keď premiestnite vašu meteorologickú stanicu z jedného poschodia budovy do druhého, ovplyvníte tým presnosť vašej meteorologickej stanice, ktorá je navrhnutá na prevádzku v rovnakej nadmorskej výške. Po presunutí na nové miesto bude trvať 12 hodín, než sa stabilizuje a znovu začne poskytovať presné údaje.

Naša meteorologická stanica poskytuje predpoveď počasia na 12 hodín dopredu. Predpoveď sa nemusí zhodovať s aktuálnym počasím vonku.

POUŽÍVANIE PROGRAMOVATEĽNÉHO AUTOMATICKÉHO ZNÍŽENIA PODSVIETENIA

1. V režime normálneho zobrazenia času stlačte tlačidlo  a podržte ho, kým na displeji nezačne blikať  a „OFF“ (Vypnuté). Stlačením tlačidla  ▲ alebo ▼ vyberte „ON“ (Zapnuté) na aktiváciu funkcie automatického zníženia podsvietenia.
2. Stlačte znovu tlačidlo  – začne blikať „0:00“, a potom stlačením tlačidla ▲ alebo ▼ nastavte čas spustenia funkcie automatického zníženia jasů.
3. Stlačte znovu tlačidlo  – začne blikať „8 Hr“ (8 hodín), a potom stlačením tlačidla ▲ alebo ▼ nastavte čas trvania automatického zníženia jasů v rozsahu 1 hodina až 12 hodín (1 Hr/ 2 Hr/ 3 Hr/ 4 Hr/ 5Hr/ 6Hr/ 7 Hr/ 8 Hr/ 9 Hr/ 10 Hr/ 11 Hr/ 12 Hr).
4. Stlačte znovu tlačidlo  (alebo približne 10 sekúnd nestláčajte žiadne tlačidlo) na uloženie nastavenia automatického zníženia jasů a návrat k normálnemu zobrazeniu času. Na LCD displeji bude svietiť .

ZOBRAZENIE MAXIMÁLNYCH/MINIMÁLNYCH VNÚTORNÝCH/VONKAJŠÍCH HODNÔT TEPLoty A VLHKOSTI

V režime normálneho zobrazenia času stlačte tlačidlo **MEM** na zobrazenie maximálnych vnútorných a vonkajších teplôt a vlhkosti s ikonami „MAX“ zobrazenými na displeji. Stlačte toto tlačidlo ešte raz na zobrazenie minimálnych vnútorných a vonkajších teplôt a vlhkosti s ikonami „MIN“ zobrazenými na displeji.







Keď sú zobrazené maximá alebo minímá, stlačte a podržte tlačidlo **MEM** na resetovanie oboch záznamov a spustenie nového záznamu maximálnych a minimálnych hodnôt.

AK ZMIZNE ZOBRAZENIE VONKAJŠEJ TEPLoty A VLHKOSTI





Ak číslice na zobrazenie vonkajšej teploty a vlhkosti ukazujú „—“, došlo k prerušeniu alebo ukončeniu bezdrôtového prenosu. Stlačte a podržte tlačidlo ▲ / **CHANNEL** na spustenie vyhľadávania signálu z vonkajšieho vysieläča; bude blikať ikona .



Ak sa aj naďalej stráca zobrazenie vonkajšej teploty a vlhkosti, čo sa môže stať pri extrémne chladnom počasí, skúste umiestniť vysieläč na iné miesto; skúšajte to tak dlho, kým nebude prenos údajov teploty/vlhkosti plynulý.

AKO SYNCHRONIZOVAŤ VAŠU METEOROLOGICKÚ STANICU S INÝM VONKAJŠÍM VYSIELAČOM

1. Stlačte raz tlačidlo ▲ /  v zadnej časti vašej meteorologickej stanice.  Ikona sa zobrazí v blízkosti indikácie vonkajšej teploty a vlhkosti.
2. Stlačte tlačidlo ▲ /  a podržte ho, kým nezačne blikať ikona  signalizujúca, že meteorologická stanica vyhľadáva signál iného vonkajšieho vysieläča na kanáli 2.
3. Posunutím otvoru dverka priestoru na batérie druhého vysieläča, posuňte prepínač do prostrednej polohy označenej , a potom vložte do priestoru na batérie dve batérie AAA tak, aby bola dodržaná ich správna polarita +/-.
Vráťte späť kryt batérií.
4. Vonkajšia teplota a vlhkosť druhého vysieläča sa za niekoľko sekúnd zobrazia na LCD displeji spoločne s ikonou. Ak sa údaje stále nezobrazujú, vyberte a znovu vložte batérie do vášho druhého vysieläča.
5. Na synchronizáciu vašej meteorologickej stanice s tretím vonkajším snímačom zopakujte rovnaký krok výberom  na meteorologickej stanici, a vyberte na prepínači vášho tretieho vysieläča 3.

AUTOMATICKÉ STRIEDAVÉ ZOBRAZENIE VONKAJŠEJ TEPLoty A VLHKOSTI Z RÔZNYCH VYSIELAČOV

Stlačte postupne tlačidlo ▲ / , kým nezačne blikať ikona  a nezvoze sa krátke pípnutie. Potom sa bude na niekoľko sekúnd zobrazovať vonkajšia teplota a vlhkosť iného vonkajšieho vysieläča striedavo s   .





Na ukončenie automatického striedavého zobrazenia stlačte raz tlačidlo ▲ /  na obnovenie trvalého zobrazenia teploty a vlhkosti  vysieläča; ikona  bude na displeji svietiť.

INDIKÁCIA VYBITEJ BATÉRIE VONKAJŠIEHO VYSIELAČA

Zobrazí sa ikona  indikujúca, že úroveň nabitia batérie vonkajšieho vysielča začína byť nízka. Budete pravdepodobne musieť vymeniť batérie vonkajšieho vysielča za nové.

Nízke napätie batérie môže byť takisto spôsobené extrémne chladným počasím (napr. teploty pod $-10\text{ }^{\circ}\text{C}$).

RIEŠENIE PROBLÉMOV

Problém	Riešenie
Na LCD displeji sa nič nezobrazuje	<ol style="list-style-type: none">1. Vložte do meteorologickej stanice nové batérie.2. Zaisťte, aby bol sieťový adaptér správne pripojený do funkčnej sieťovej zásuvky.3. Zaisťte, aby bol konektor DC správne pripojený do meteorologickej stanice.
Nezobrazuje sa vonkajšia teplota ani vlhkosť	<ol style="list-style-type: none">1. Stlačte a podržte tlačidlo  /  na meteorologickej stanici na opätovné vyhľadanie signálu vonkajšej teploty.2. Stlačte a podržte tlačidlo  /  a potom vyberte batérie z vonkajšieho vysielča a vložte doň nové batérie.3. Zaisťte, aby bol na meteorologickej stanici vybraný správny kanál (východiskové nastavenie je  – Kanál 1)4. Pozrite sa, či sa napravo od vonkajšej teploty nezobrazuje ikona vybitých batérií. Ak áno, nahraďte batérie vo vonkajšom vysielči novými alkalickými batériami.5. V ceste signálu z vonkajšieho snímača nesmú byť žiadne ďalšie zdroje rušenia (napríklad počítačové monitory, televízory, slúchadlá alebo reproduktory). Signál sa prenáša priamočiaro a preto elektrický zdroj v blízkosti tejto „čiar“ môže spôsobovať rušenie.
Teplota alebo vlhkosť je nesprávna	<ol style="list-style-type: none">1. Zaisťte, aby boli hlavná jednotka aj vonkajší vysielč mimo zdroja tepla/chladu/priameho slnečného svetla/dažďa.

STAROSTLIVOSŤ O METEOROLOGICKÚ STANICU

1. Nevystavujte prístroj extrémnym teplotám, pôsobeniu vody alebo priameho slnečného svetla.
2. Vyvarujte sa kontaktu s korozívnymi materiálmi.
3. Nevystavujte prístroj pôsobeniu nadmernej sily, prašnosti alebo vlhkosti.
4. Neotvárajte vnútorné puzdro a nezasahujte do žiadnych komponentov tohto prístroja.
5. Nepripájajte prístroj k žiadnym iným sieťovým adaptérom s nesprávnymi špecifikáciami alebo napätím.
6. Vonkajší vysielč vždy umiestnite na suché a tienené miesto, mimo dosahu priameho slnečného svetla alebo dažďa.

TECHNICKÉ ÚDAJE

Rozsah teplôt

Vnútorná $0\text{ }^{\circ}\text{C}$ až $+50\text{ }^{\circ}\text{C}$ ($+32\text{ }^{\circ}\text{F}$ až $+122\text{ }^{\circ}\text{F}$) (pri prekročení tohto rozsahu sa na displeji zobrazí HH.H / LL.L)
Vonkajšia $-25\text{ }^{\circ}\text{C}$ až $+70\text{ }^{\circ}\text{C}$ ($-13\text{ }^{\circ}\text{F}$ až $+158\text{ }^{\circ}\text{F}$) (pri prekročení tohto rozsahu sa na displeji zobrazí HH.H / LL.L)

Rozsah vlhkosti

Vnútorný	20 % – 95 %
Vonkajší	20 % – 95 %
Presnosť merania teploty	0,1 $^{\circ}\text{C}$ /0,2 $^{\circ}\text{F}$
Presnosť RH %	1 %
Formát času	24 hodín
Čas	0:00
Budík 1 a 2	6:00
Čas budenia	2 minúty
Čas trvania opakovaného budenia	5 minút

Technické špecifikácie adaptéra

Meno alebo ochranná známka výrobcu, obchodné registračné číslo a adresa:	"SHENZHEN KEYU POWER SUPPLY TECHNOLOGY CO., LTD. 2-3F, NO. 13, LANE3, YUQUAN EAST ROAD, THE 2ND INDUSTRIAL PARK, YULV, GUANGMING DISTRICT, SHENZHEN, ČÍNA"
Označenie modelu:	KA0601A-0500600EUS
Vstupné napätie:	AC 100 – 240 V
Vstupná striedavá frekvencia:	50/60 Hz
Výstupné napätie:	DC 5,0 V
Výstupný prúd:	0,6 A
Výstupný výkon:	3,0 W
Priemerná účinnosť v aktívnom režime:	≥ 69,65 %
Spotreba energie bez záťaže:	≤ 0,1 W

POKYNY A INFORMÁCIE O ZAOBCHÁDZANÍ S POUŽITÝM OBALOM

Použitý obalový materiál odložte na miesto určené obcou na ukladanie odpadu.

LIKVIDÁCIA POUŽITÝCH ELEKTRICKÝCH A ELEKTRONICKÝCH ZARIADENÍ



Tento symbol na produktoch alebo v sprievodných dokumentoch znamená, že použité elektrické a elektronické výrobky nesmú byť pridané do bežného komunálneho odpadu. Pre správnu likvidáciu, obnovu a recykláciu odovzdajte tieto výrobky na určené zberné miesta. Alternatívne v niektorých krajinách Európskej únie alebo v iných európskych krajinách môžete vrátiť svoje výrobky miestnemu predajcovi pri kúpe ekvivalentného nového produktu. Správnu likvidáciu tohto produktu pomôžete zachovať cenné prírodné zdroje a napomáhate prevencii potenciálnych negatívnych dopadov na životné prostredie a ľudské zdravie, čo by mohli byť dôsledky nesprávnej likvidácie odpadov. Ďalšie podrobnosti si vyžiadajte od miestneho úradu alebo najbližšieho zberného miesta. Pri nesprávnej likvidácii tohto druhu odpadu môžu byť v súlade s národnými predpismi udelené pokuty.

Pre podnikové subjekty v krajinách Európskej únie

Ak chcete likvidovať elektrické a elektronické zariadenia, vyžiadajte si potrebné informácie od svojho predajcu alebo dodávateľa.

Likvidácia v ostatných krajinách mimo Európskej únie

Tento symbol je platný v Európskej únii. Ak chcete tento výrobok zlikvidovať, vyžiadajte si potrebné informácie o správnom spôsobe likvidácie od miestnych úradov alebo od svojho predajcu.



Výrobok spĺňa požiadavky EÚ.

FAST ČR, a.s., týmto vyhlasuje, že rádiové zariadenie typu SWS 4270 je v súlade so smernicou 2014/53/EÚ.

Úplné EÚ vyhlásenie o zhode je k dispozícii na tejto internetovej adrese: www.sencor.com

Zmeny v texte, dizajne a technických špecifikáciách sa môžu meniť bez predchádzajúceho upozornenia a vyhradzuje si právo na ich zmenu.

Originálna verzia je v českom jazyku.

Adresa výrobcu: FAST ČR, a.s., Černokostelecká 1621,Říčany SK-251 01

SENCOR®

SK Záručné podmienky

Záručný list nie je súčasťou balenia zariadenia.

Predávajúci poskytuje kupujúcemu na výrobok 24 mesiacov záruku od jeho prevzatia kupujúcim. Záruka sa poskytuje ďalej za nižšie uvedených podmienok. Záruka sa vzťahuje iba na spotrebný tovar predaný spotrebiteľovi na bežné domáce použitie. Práva zo zodpovednosti za chyby (reklamácie) môže kupujúci uplatniť buď u predávajúceho, u ktorého bol výrobok zakúpený alebo v nižšie uvedenom autorizovanom servise. Kupujúci je povinný reklamáciu uplatniť bez zbytočného odkladu, aby nedochádzalo ku zhoršeniu chyby, najneskôr však do konca záručnej doby. Kupujúci je povinný pri reklamácií spolupracovať pri overení existencie reklamovanej chyby. Do reklamačného procesu sa prijíma iba kompletný a z dôvodu dodržania hygienických predpisov neznečistený výrobok. V prípade oprávnenej reklamácie sa záručná doba predlžuje o dobu od okamžiku uplatnenia reklamácie do okamžiku prevzatia opraveného výrobku kupujúcim, kedy je kupujúci po skončení opravy povinný výrobok prevziať. Kupujúci je povinný preukázať svoje práva reklamovať (doklad o zakúpení výrobku, záručný list, doklad o uvedení výrobku do prevádzky).

Záruka sa nevzťahuje na:

- chyby, na ktoré boli poskytnuté zľavy;
- opotrebenia a poškodenia vzniknuté bežným užívaním výrobku;
- poškodenie výrobku v dôsledku neodbornej či nesprávnej inštalácie, použitie výrobku v rozpore s návodom na použitie s platnými právnymi predpismi a všeobecne známymi a obvyklými spôsobmi používania, v dôsledku použitia výrobku za iným účelom, než na ktorý je určený;
- poškodenie výrobku v dôsledku zanedbanej alebo nesprávnej údržby;
- poškodenie výrobku spôsobené jeho znečistením, nehodou a zásahom vyššej moci (živelná udalosť, požiar, vniknutie vody);
- chyby funkčnosti výrobku spôsobené nevhodnou kvalitou signálu, rušivým elektromagnetickým poľom a pod.;
- mechanické poškodenie výrobku (napr. zlomenie gombíka, pád);
- poškodenie spôsobené použitím nevhodných médií, náplní, spotrebného materiálu (batérie) alebo nevhodnými prevádzkovými podmienkami (napr. vysoké teploty v okolí, vysoká vlhkosť prostredia, otrasy);
- poškodenie, úpravu alebo iný zásah do výrobku spôsobený neoprávnenou alebo neautorizovanou osobou (servisom) prípady, keď kupujúci pri reklamácií nepreukáže oprávnenosť svojich práv (kedy a kde reklamovaný výrobok zakúpil);
- prípady, keď sa údaje v predložených dokladoch líšia od údajov uvedených na výrobku;
- prípady, keď reklamovaný výrobok sa neshoduje s výrobkom uvedeným v dokladoch, ktorými kupujúci preukazuje svoje práva reklamovať (napr. poškodenie výrobného čísla alebo záručnej plomby prístroja, prepisované údaje v dokladoch).

Gestor servisu na SK:

FAST PLUS, Na Pántoch 18, 831 06 Bratislava; tel: 02 49 1058 53-54

Viac informácií nájdete na www.sencor.sk.