

# VAROVANIE

1. **VAROVANIE:** Pred inštaláciou alebo použitím tohto prístroja si, prosím, prečítajte elektrické a bezpečnostné informácie uvedené na vonkajšej dolnej strane prístroja.
2. **VAROVANIE:** Aby ste predišli nebezpečenstvu vzniku požiaru alebo úrazu elektrickým prúdom, nevystavujte tento prístroj pôsobeniu dažďa alebo vlhkosti. Nevystavujte prístroj pôsobeniu kvapkajúcej alebo striekajúcej vody, a nekladte naň predmety naplnené tekutinami, ako napríklad vázy.
3. **VAROVANIE:** Batérie a akumulátory sa nesmú vystavovať nadmerným teplotám, napríklad vplyvom priameho slnečného svetla, ohňa a pod.
4. **VAROVANIE:** Sieťová zástrčka sa používa na odpojenie prístroja od zdroja energie, a preto musí zostať ľahko dostupná.

5.  V prípade otvorenia prístroja a zablokovania bezpečnostných mechanizmov hrozí nebezpečenstvo neviditeľného laserového žiarenia. Nevystavujte sa pôsobeniu laserového lúča.

6.  Správna likvidácia produktu. Toto označenie znamená, že tento produkt sa nesmie v krajinách EÚ likvidovať vyhodnením do bežného domového odpadu. Aby nedošlo k poškodeniu životného prostredia alebo ľudského zdravia neriadenu likvidáciou odpadu, recyklujte produkt riadnym spôsobom a podporte tak opätovné použitie materiálov. Vyradený produkt odovzdajte, prosím, v zbernom dvore alebo kontaktujte predajcu, u ktorého ste ho zakúpili. Predajca môže tento produkt prevziať a zaistiť jeho ekologickú recykláciu.
7. Neukladajte na prístroj zdroje otvoreného ohňa, ako napríklad zapálené sviečky.
8. Pri likvidácii batérií dbajte na zásady ochrany životného prostredia.
9. Používajte tento prístroj v miernom klimatickom pásme.
10. Typový štítok a označenie nájdete v dolnej časti prístroja.
11. Nadmerný akustický tlak zo slúchadiel môže spôsobiť poškodenie sluchu.
12. Sieťová zástrčka prístroja sa nesmie počas používania prístroja blokovat' inými predmetmi a musí zostať ľahko dostupná.
13. Na úplné odpojenie od elektrickej siete vytiahnite zástrčku napájacieho kábla prístroja zo sieťovej zásuvky.

## UPOZORNENIE

V prípade nesprávnej výmeny batérie hrozí nebezpečenstvo výbuchu.  
Batériu nahrad'te výhradne rovnakým alebo ekvivalentným typom.

# VAROVANIE

ABY STE PREDÍŠLI NEBEZPEČENSTVU POŽIARU ALEBO ÚRAZU ELEKTRICKÝM PRÚDOM, NEVYSTAVUJTE TENTO PRÍSTROJ DAŽĎU ANI VLNKOSTI.

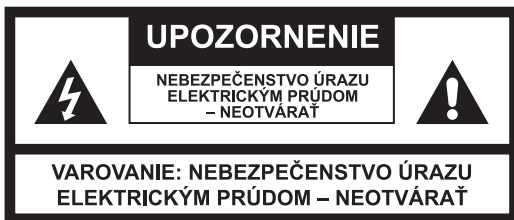

**SYMBOL BLESKU** v rovnostrannom trojuholníku upozorňuje používateľa na existenciu neizolovaného nebezpečného napätia vnútri prístroja, ktoré môže mať veľkosť, pri ktorej hrozí nebezpečenstvo úrazu osôb elektrickým prúdom.



**Symbol výkričníka** v rovnostrannom trojuholníku sa používa na indikáciu toho, že konkrétny komponent sa musí z bezpečnostných dôvodov nahradiť iba komponentom uvedeným v dokumentácii.

**Nasledujúci štítok, pripevnený k prístroju, obsahuje správny postup na prácu s laserovým lúčom:**



## ŠTÍTOK CLASS 1 LASER PRODUCT (LASEROVÝ PRODUKT TRIEDY 1)

Tento štítok je pripevnený k miestu uvedenému na obrázku, aby informoval o existencii laserového zariadenia vnútri prístroja.

## VAROVNÝ ŠTÍTOK INFORMUJÚCI O ŽIARENÍ

Tento štítok je umiestnený vnútri prístroja. Pozrite obrázok. Varuje pred ďalšími krokmi vykonávanými na prístroji. Toto zariadenie obsahuje laser vyžarujúci laserové lúče v súlade s limitom pre laserové produkty triedy 1.



# BEZPEČNOSTNÉ POKYNY

- 1. PREČÍTAJTE SI POKYNY** – Pred tým, než začnete tento prístroj používať, si prečítajte všetky bezpečnostné pokyny a pokyny na obsluhu.
- 2. USCHOVAJTE POKYNY** – Bezpečnostné pokyny a pokyny na obsluhu uložte na bezpečné miesto na neskoršie použitie.
- 3. DBAJTE NA VŠETKY VAROVANIA** – Dbajte na všetky varovania uvedené na prístroji a v návode na obsluhu.
- 4. DODRŽUJTE POKYNY** – Dodržujte všetky pokyny na obsluhu.
- 5. VODA A VLHKOSŤ** – Prístroj sa nesmie používať v blízkosti vody, ako napríklad blízko vaní, umývadiel, kuchynských drezov, nádob v práčovniach, v plaveckých bazénoch alebo vo vlhkom prostredí.
- 6. ODVETRÁVANIE** – Postavte prístroj na také miesto a do takej polohy, aby nebolo blokované správne odvetrávanie. Neumiestňujte prístroj na posteľ, pohovku, rohož alebo podobné povrchy, ktoré by mohli blokovať vetracie otvory; neumiestňujte prístroj do obmedzených priestorov, ako napríklad do knihovničky alebo skrinky, kde by mohlo dôjsť k zhoršeniu prúdenia vzduchu vetracími otvormi.
- 7. TEPLA** – Tento prístroj musí byť umiestnený mimo zdrojov tepla, ako sú napríklad radiátory, kachle alebo podobné zariadenia (vrátane zosilňovačov) produkujúce teplo.
- 8. ZDROJ ENERGIE** – Tento prístroj je dovolené pripojiť iba k zdroju energie, ktorého typ je uvedený v návode na obsluhu alebo vyznačený na prístroji.
- 9. OCHRANA NAPÁJACIEHO KÁBLA** – Napájací kábel je nutné viesť tak, aby naň nemohol nikto šliafnuť a aby nedošlo k jeho priškripeniu predmetmi položenými naň či proti nemu.
- 10. ELEKTRICKÉ VEDENIE** – Vonkajšiu anténu umiestnite mimo dosahu elektrického vedenia.
- 11. VNIKNUTIE PREDMETOV A TEKUTÍN** – Dávajte pozor, aby sa do prístroja nedostali vetracími otvormi žiadne predmety alebo tekutiny.
- 12. VAROVANIE PRED ELEKTROSTATICÝM VÝBOJOM** – Elektrostatický výboj môže zapríčiniť nesprávnu funkciu displeja alebo spôsobiť, že prístroj prestane reagovať na ovládanie ovládacími prvkami. Vypnite prístroj a odpojte ho od siete. Po niekoľkých sekundách ho znovu pripojte.
- 13. POŠKODENIE VYŽADUJÚCE OPRAVU** – Prístroj musí opraviť kvalifikovaný servisný technik, ak:
  - a. Je poškodený napájací kábel alebo zástrčka.
  - b. Do prístroja sa dostali cudzie predmety alebo tekutiny.
  - c. Prístroj bol vystavený pôsobeniu dažďa.
  - d. Prístroj spadol na zem alebo došlo k poškodeniu jeho krytu.
  - e. Prístroj nefunguje normálnym spôsobom.
- 14. OPRAVY** – Používateľ by nemal skúšať prístroj sám opraviť, s výnimkou opráv uvedených v tomto návode na obsluhu. Akékoľvek iné opravy musí vykonávať výhradne kvalifikovaný servisný technik.

## **Poznámky:**

- a. Pri znečistených alebo poškrábaných diskoch CD môže dochádzať k preskakovaniu. Očistite alebo vymeňte disk CD.
- b. Ak sa zobrazí chyba alebo ak dôjde k poruche, odpojte sieťový napájací kábel a vyberte všetky batérie. Potom prístroj opäť zapnite.

## **PRED ZAPNUTÍM**

### **Poznámky: KOMPAKTNÉ DISKY (CD).**

Pretože znečistené, poškodené alebo deformované disky môžu prístroj poškodiť, venujte, prosím, pozornosť nasledujúcemu:

- a. Podporované kompaktné disky. Používajte iba kompaktné disky s nižšie uvedeným označením.
- b. Kompaktné disky CD musia obsahovať iba digitálne zvukové signály.



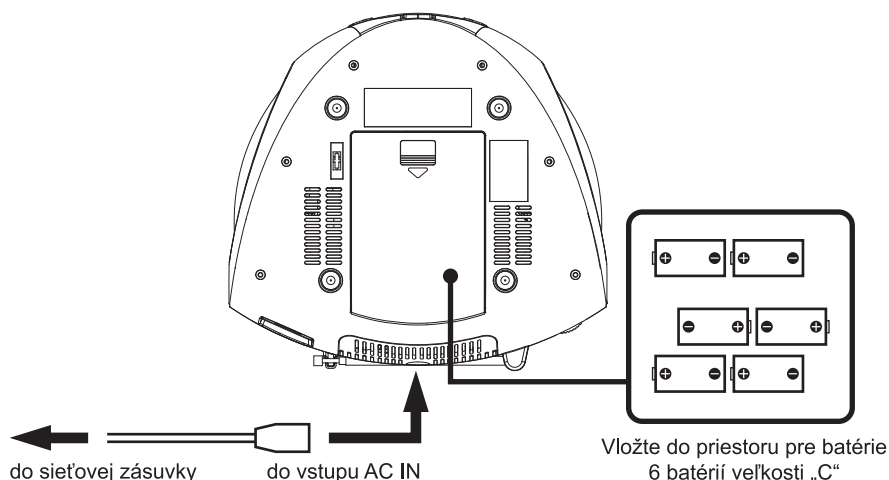

## NAPÁJANIE ZO SIETE

Tento prenosný systém môžete napájať pripojením odpojiteľného sieťového napájacieho kábla do konektora AC v zadnej časti prístroja a do sieťovej zásuvky na stene. Skontrolujte, či menovité napätie vášho prístroja zodpovedá miestnemu napätiu. Zaistíte, aby bol sieťový napájací kábel zasunutý do prístroja až na doraz.

## NAPÁJANIE Z BATÉRIÍ

Vložte do priestoru na batérie 6 batérií veľkosti „C“. Zaistíte, aby boli batérie vložené správne, inak môže dôjsť k poškodeniu prístroja. Ak nebudete prístroj dlhší čas používať, vždy z neho vyberte batérie, aby nedošlo k úniku elektrolytu z batérií a následnému poškodeniu vášho prístroja.

### **Poznámky:**

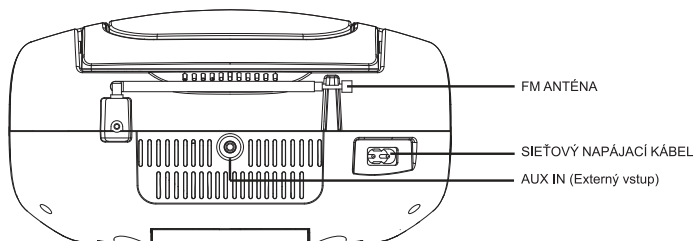
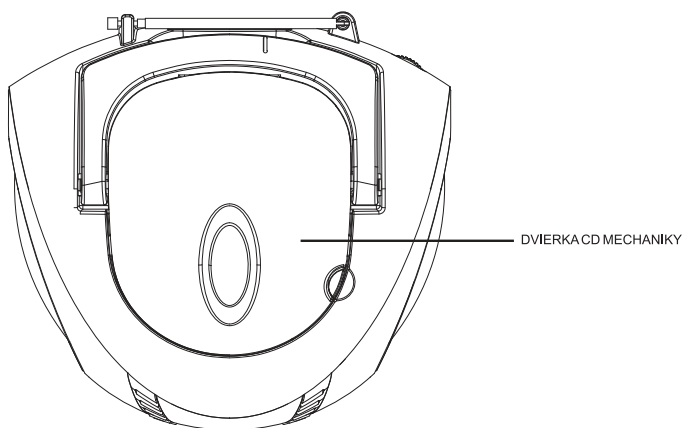
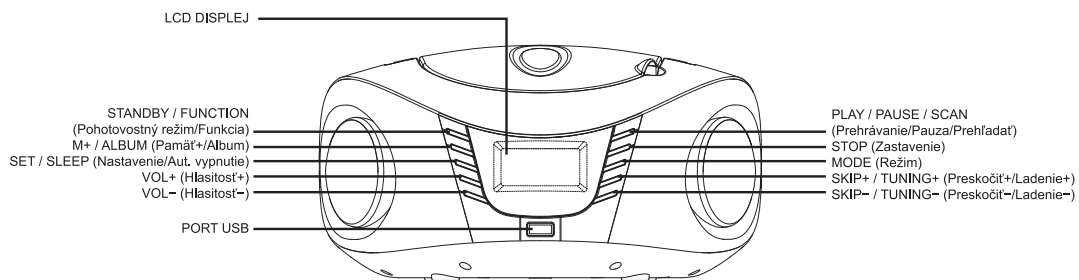

- Používajte batérie rovnakého typu. Nikdy nepoužívajte súčasne rôzne druhy batérií.
- Ak chcete prístroj napájať z batérií, odpojte z neho sieťový napájací kábel.

# UMIESTNENIE OVLÁDACÍCH PRVKOV



## ZÁKLADNÉ FUNKCIE

### ZÁKLADNÉ OVLÁDANIE

- V pohotovostnom režime stlačte tlačidlo „ / FUNC“ na zapnutie prístroja.
- Na prepnutie do iného režimu stlačte raz tlačidlo „ / FUNC“.  
(Je k dispozícii iba režim Rádio a CD/USB/BLUETOOTH/FM.)
- Na vypnutie prístroja stlačte tlačidlo „ / FUNC“ a podržte ho 3 sekundy.  
(Nezáleží na aktuálnom režime.)

## POČÚVANIE RÁDIA

### ZÁKLADNÉ OVLÁDANIE

1. Stlačením tlačidla „ / FUNC“ vyberte režim „RADIO FM“.
2. Stlačte tlačidlo „Play / Pause / Scan“ na spustenie procesu automatického ladenia.
3. Keď je počas procesu ladenia naladená stanica, automaticky sa uloží do zoznamu predvolieb staníc.
4. Po krátkom stlačení (max. 0,5 sekundy) tlačidla „Tuning+ / Tuning-“ sa frekvencia zmení o pevný krok: FM: 0,5 MHz na ručné ladenie kanálov.
5. Stlačte tlačidlo „M+ / Album“ pre výber stanice na predvoľbe.

### PAMÄŤOVÉ PREDVOĽBY

1. Pomocou tlačidla „Tuning+ / Tuning-“ určte číslo predvoľby stanice.
2. Stlačením tlačidla „MODE“ spustíte proces ukladania na predvoľby.
3. Na displeji bude blikať „P01“.
4. Stlačte znovu tlačidlo „MODE“ na uloženie požadovanej stanice na predvoľbu.
5. Po uložení všetkých staníc na predvoľby stlačte tlačidlo „M+ / Album“ na počúvanie požadovanej stanice.

### TIPY NA ZLEPŠENIE PRÍJMU

**FM** – Na optimálny príjem vysielačov FM je nutné nastaviť dĺžku, uhol a nasmerovanie FM antény.

## POUŽÍVANIE BLUETOOTH

### ZÁKLADNÉ OVLÁDANIE

1. Stlačením tlačidla „ / FUNC“ vyberte režim „BLUETOOTH“.
2. Indikátor „BT“ bude blikať na indikáciu vyhľadávania Bluetooth zariadenia.

### SPÁROVANIE BLUETOOTH ZARIADENIA A PREHRÁVANIE

Pred spustením prehrávania hudby, prosím, spárujte Bluetooth zariadenie s prístrojom.

1. Zapnite funkciu Bluetooth vo vašom zariadení a vyhľadajte „SPT 3600“.
2. Vyberte „SPT 3600“ na spustenie spárovania tak, aby ste počuli zvuk.
3. Po pripojení prestane indikátor „BT“ blikať.
4. Ovládaním Bluetooth zariadenia spustíte prehrávanie alebo vyberte požadovanú hudbu a hlasitosť.  
Vyberte požadovanú úroveň hlasitosti stlačením ovládača hlasitosti „+“ alebo „-“.
5. Vyberte požadovanú úroveň hlasitosti stlačením ovládača hlasitosti „VOL+“ alebo „VOL-“.

# POUŽÍVANIE CD/MP3

## ZÁKLADNÉ OVLÁDANIE

PLAY / PAUSE (Prehrávanie/Pauza) ►►

Stlačte na spustenie prehrávania disku CD/MP3.  
Stlačte ešte raz na dočasné zastavenie prehrávania disku CD/MP3.

SKIP+ (Preskočenie+) a SKIP- (Preskočenie-)

Ďalším stlačením môžete prehrávanie obnoviť.  
Otočte pre skok na ďalšiu stopu alebo návrat späť na predchádzajúcu stopu.

STOP (Zastavenie) ■

Stlačte na zastavenie všetkých operácií s diskom CD/MP3.

## PREHRÁVANIE

1. Stlačením tlačidla „ / FUNC“ vyberte režim „CD“.
2. Otvorte dvierka CD mechaniky a vložte do priestoru na disk váš disk CD/MP3 potlačenou stranou nahor.
3. Uzavrite dvierka CD mechaniky.
4. Ak je vnútri disk, spustí sa prehľadávanie.  
Disk CD – Po načítaní sa na displeji zobrazí celkový počet stôp.  
Disk MP3 – Na displeji sa zobrazí „MP3“.
5. Prehrávanie sa automaticky spustí od prvej stopy.
6. Stlačením tlačidla „VOL+“ alebo „VOL-“ upravte hlasitosť na požadovanú úroveň.
7. Ak chcete prehrávanie dočasne zastaviť, stlačte znovu tlačidlo „PLAY/PAUSE“.
8. Po dokončení stlačte tlačidlo „STOP“.

## REŽIM

Počas prehrávania disku CD/MP3 stlačte tlačidlo „MODE“ – po každom stlačení sa prepne režim nasledovne:

- 1 – OPAKOVANIE 1 STOPY
- 2 – OPAKOVANIE ALBUMU (\* IBA MP3)
- 3 – OPAKOVANIE VŠETKÉHO
- 4 – NÁHODNÉ PREHRÁVANIE
- 5 – NORMÁLNE PREHRÁVANIE

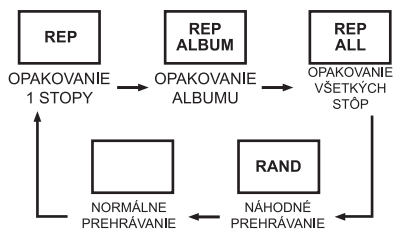

## VÝBER PRIEČINKA (MP3/USB)

Stlačením tlačidla „M+ / ALBUM“ vyberte priečinok. (Funkcia výberu priečinka je k dispozícii iba vtedy, keď disk obsahuje aspoň 2 adresáre/súbory.)

## PROGRAMOVANIE (CD/MP3/USB)

Prístroj umožňuje naprogramovať až 20 stôp z disku CD alebo 99 stôp z disku MP3 na prehrávanie v ľubovoľnom poradí.

Pred použitím nezabudnite stlačiť tlačidlo „STOP“.

1. Stlačte tlačidlo „MODE“ – na displeji sa zobrazí „P01“.
2. Pomocou tlačidiel „SKIP+“ alebo „SKIP-“ zvolte požadovanú stopu. (Požadovaný album môžete vybrať stlačením tlačidla „ALBUM“.)
3. Stlačte znovu tlačidlo „MODE“ na potvrdenie uloženia požadovanej stopy do pamäte programu.
4. Opakovaním krokov 2 a 3 vložte do pamäte programu ďalšie stopy.

5. Po naprogramovaní všetkých požadovaných stôp stlačte tlačidlo „PLAY / PAUSE“ na prehranie disku v naprogramovanom poradí.
6. Prehrávanie programu zastavíte dvojnásobným stlačením tlačidla „STOP“.

## PREHRÁVANIE Z USB

### ZÁKLADNÉ OVLÁDANIE

- PLAY / PAUSE (Prehrávanie/Pauza) ►|| Stlačte na spustenie prehrávania disku CD/MP3. Stlačte ešte raz na dočasné zastavenie prehrávania disku CD/MP3. Ďalším stlačením môžete prehrávanie obnoviť.
- SKIP+ (Preskočenie+) a SKIP- (Preskočenie-) Otočte pre skok na ďalšiu stopu alebo návrat späť na predchádzajúcu stopu.
- STOP (Zastavenie) ■ Stlačte na zastavenie všetkých operácií s diskom CD/MP3.

### PREHRÁVANIE

1. Pripojte USB zariadenie do portu USB.
2. Stlačením tlačidla „ / FUNC“ vyberte režim „USB“.
3. Spustí sa prehľadávanie a po načítaní sa na displeji zobrazí celkový počet stôp.
4. Prehrávanie sa automaticky spustí od prvej stopy.
5. Stlačením tlačidla „VOL+“ alebo „VOL-“ upravte hlasitosť na požadovanú úroveň.
6. Ak chcete prehrávanie dočasne zastaviť, stlačte znovu tlačidlo „PLAY/PAUSE“.
7. Po dokončení stlačte tlačidlo „STOP“.

## ĎALŠIE FUNKCIE

### EXTERNÝ VSTUP

Pripojte kábel s 3,5 mm konektorom k tomuto prístroju a k vášmu zariadeniu s 3,5 mm výstupným konektorom jack.

Zapnite prístroj. Externý vstup je k dispozícii v akomkoľvek režime.

Stlačte tlačidlo prehrávania na zariadení a užívajte si počúvanie.

Prehrávanie v režime externého vstupu sa spustí automaticky

Stlačením tlačidiel „VOL+ / VOL-“ upravte hlasitosť

Na ukončenie režimu externého vstupu odpojte externý kábel

Poznámka: 3,5 mm kábel na externý vstup nie je súčasťou príslušenstva

### AUTOMATICKÉ VYPNUTIE

Tento produkt je vybavený funkciou automatickej úspory energie pre režim CD/USB, ktorá sa aktivuje, ak prístroj zostane dlhšie než 10 minút v režime ZASTAVENÉ, PAUZA alebo ŽIADNY DISK; v takom prípade sa automaticky vypne. Stlačte, prosím, tlačidlo „PLAY“ na opätovnú aktiváciu prístroja.

### Nastavenie automatického vypnutia

1. Stlačte dlho tlačidlo „Power / Function“ na prepnutie do pohotovostného režimu.
2. Stlačte a približne 2 sekundy podržte tlačidlo „Set / Sleep“.
3. Na displeji sa zobrazí „90“.
4. Stlačením tlačidla „Set / Sleep“ upravte čas automatického vypnutia.



# POKYNY A INFORMÁCIE PRE LIKVIDÁCIU VYRADENÝCH OBALOVÝCH MATERIÁLOV

Obalový materiál odovzdajte na likvidáciu do zberného dvora.



## LIKVIDÁCIA VYRADENÝCH ELEKTRICKÝCH A ELEKTRONICKÝCH ZARIADENÍ

Tento symbol umiestnený na produkte, príslušenstve alebo obale upozorňuje na to, že s produktom sa nesmie nakladať ako s bežným domovým odpadom. Zlikvidujte, prosím, tento produkt v zbernom dvore určenom na recykláciu elektrických a elektronických zariadení. V niektorých štátoch Európskej únie alebo v niektorých európskych krajinách môžete pri nákupe ekvivalentného nového produktu vrátiť vaše produkty miestnemu predajcovi. Správnou likvidáciou tohto produktu pomáhate chrániť cenné prírodné zdroje a predchádzať možným negatívnym dopadom na životné prostredie a ľudské zdravie, ku ktorým by mohlo dôjsť v dôsledku nesprávnej likvidácie odpadu. Ďalšie podrobnosti vám poskytnú miestne úrady alebo najbližší zberný dvor na likvidáciu odpadu. Nesprávna likvidácia tohto typu odpadu môže byť predmetom udelenia pokuty zo zákona.

### Pre firmy v Európskej únii

Ak potrebujete zlikvidovať elektrické alebo elektronické zariadenie, požiadajte vášho predajcu alebo dodávateľa o nevyhnutné informácie.

### Likvidácia v krajinách mimo Európskej únie

Ak chcete tento produkt zlikvidovať, požiadajte o nevyhnutné informácie o správnom spôsobe likvidácie miestne úrady alebo vášho predajcu.



Tento produkt spĺňa požiadavky EÚ.

Týmto spoločnosť FAST ČR, a. s., vyhlasuje, že rádiové zariadenie typu SPT 3600 vyhovuje smernici 2014/53/EÚ. Celý text vyhlásenia o zhode EÚ je k dispozícii na nasledujúcej internetovej adrese: [www.sencor.com](http://www.sencor.com)

Text, dizajn a technické údaje sa môžu zmeniť bez predchádzajúceho upozornenia a vyhradujeme si právo vykonávať tieto zmeny.

Originálna verzia je v českom jazyku.

Adresa výrobcu:

FAST ČR, a. s., Černokostelecká 1621, Říčany CZ-251 01

# SENCOR®

## SK Záručné podmienky

### Záručný list nie je súčasťou balenia zariadenia.

Predávajúci poskytuje kupujúcemu na výrobok 24 mesiacov záruku od jeho prevzatia kupujúcim. Záruka sa poskytuje ďalej za nižšie uvedených podmienok. Záruka sa vzťahuje iba na spotrebný tovar predaný spotrebiteľovi na bežné domáce použitie. Práva zo zodpovednosti za chyby (reklamácie) môže kupujúci uplatniť buď u predávajúceho, u ktorého bol výrobok zakúpený alebo v nižšie uvedenom autorizovanom servise. Kupujúci je povinný reklamáciu uplatniť bez zbytočného odkladu, aby nedochádzalo ku zhoršeniu chyby, najneskôr však do konca záručnej doby. Kupujúci je povinný pri reklamácií spolupracovať pri overení existencie reklamovanej chyby. Do reklamačného procesu sa prijíma iba kompletný a z dôvodu dodržania hygienických predpisov neznečistený výrobok. V prípade oprávnenej reklamácie sa záručná doba predlžuje o dobu od okamžiku uplatnenia reklamácie do okamžiku prevzatia opraveného výrobku kupujúcim, kedy je kupujúci po skončení opravy povinný výrobok prevziať. Kupujúci je povinný preukázať svoje práva reklamovať (doklad o zakúpení výrobku, záručný list, doklad o uvedení výrobku do prevádzky).

#### Záruka sa nevzťahuje na:

- chyby, na ktoré boli poskytnuté zľavy;
- opotrebenia a poškodenia vzniknuté bežným užívaním výrobku;
- poškodenie výrobku v dôsledku neodbornej či nesprávnej inštalácie, použitie výrobku v rozpore s návodom na použitie s platnými právnymi predpismi a všeobecne známymi a obvyklými spôsobmi používania, v dôsledku použitia výrobku za iným účelom, než na ktorý je určený;
- poškodenie výrobku v dôsledku zanedbanej alebo nesprávnej údržby;
- poškodenie výrobku spôsobené jeho znečistením, nehodou a zásahom vyššej moci (živelná udalosť, požiar, vniknutie vody);
- chyby funkčnosti výrobku spôsobené nevhodnou kvalitou signálu, rušivým elektromagnetickým poľom a pod.;
- mechanické poškodenie výrobku (napr. zlomenie gombíka, pád);
- poškodenie spôsobené použitím nevhodných médií, náplní, spotrebného materiálu (batérie) alebo nevhodnými prevádzkovými podmienkami (napr. vysoké teploty v okolí, vysoká vlhkosť prostredia, otrasy);
- poškodenie, úpravu alebo iný zásah do výrobku spôsobený neoprávnenou alebo neautorizovanou osobou (servisom) prípady, keď kupujúci pri reklamácií nepreukáže oprávnenosť svojich práv (kedy a kde reklamovaný výrobok zakúpil);
- prípady, keď sa údaje v predložených dokladoch líšia od údajov uvedených na výrobku;
- prípady, keď reklamovaný výrobok sa neshoduje s výrobkom uvedeným v dokladoch, ktorými kupujúci preukazuje svoje práva reklamovať (napr. poškodenie výrobného čísla alebo záručnej plomby prístroja, prepisované údaje v dokladoch).

#### Gestor servisu na SK:

**FAST PLUS, Na Pántoch 18, 831 06 Bratislava; tel: 02 49 1058 53-54**

Viac informácií nájdete na [www.sencor.sk](http://www.sencor.sk).