



Bezpečnosť

Skontrolujte, či sa napätie domácej siete zhoduje s napätím uvedeným na identifikačnej nálepke na zadnej strane televízora. Ak sa ako odpájacie zariadenie používa sieťová zástrčka, sieťová zásuvka alebo spojka, musia byť neustále pripravené na použitie.

Na niektorých modeloch je svetelný indikátor umiestnený na boku televízneho prijímača. Keď svetelná indikácia v prednej časti nie je prítomná, neznamená to, že televízny prijímač je úplne odpojený od napájania. Ak chcete televízny prijímač úplne odpojiť, musíte vytiahnuť hlavné napájanie.

Súčiastky televízora sú citlivé na vysoké teploty. **Maximálna teplota okolia** nesmie presiahnuť **35°C**. Nezakrývajte ventilátory na zadnej strane a bokoch televízora. Nechajte okolo nich dostatok miesta, aby bola zaistená dostatočná ventilácia. Zariadenie umiestnite mimo zdrojov tepla (krby atď.) alebo spotrebičov vytvárajúcich silné magnetické alebo elektrické pole.

Vlhkosť v miestnosti, kde je umiestnený televízor, nesmie presiahnuť **75 %**. Pri presune zariadenia z chladného miesta na teplé môže na obrazovke (a niektorých súčiastkach vnútri televízora) skondenzovať voda. Skondenzovanú vodu nechajte odpariť a až potom zapnite televízor.

Tlačidlá  alebo **POWER**/ na televízore alebo tlačidlo  na diaľkovom ovládači môžete použiť na zapínanie alebo prepínanie do pohotovostného režimu. Ak **nebudete sledovať televízor dlhší čas**, úplne ho vypnite tak, že vytiahnete zástrčku zo sieťovej zásuvky.

Počas **búrok** odporúčame odpojiť televízor od sieťovej zásuvky a antény, aby ho nezasiahla elektrická alebo elektromagnetická vlna a nepoškodila ho. Preto musia byť **elektrická zásuvka a zásuvka antény** prístupné, aby sa od nich dal televízor v prípade potreby **odpojiť**.

Odpojte okamžite televízny prístroj, keď začítate, že z televízora vychádza **zápach horenia** alebo **dym**. Za žiadnych okolností nesmiete demontovať televízor sami, inak hrozí riziko **úrazu elektrickým prúdom**.

UPOZORNENIA

Tento prístroj je určený len na používanie v domácnosti a nemá byť využívaný nijako inak, napríklad nie mimo domácnosti alebo v obchodnej sfére.

Ak sa externý flexibilný kábel alebo kábel tohto výrobku poškodia, musia byť nahradené výrobcom alebo jeho servisným zástupcom, prípadne podobne kvalifikovanou osobou, aby sa predišlo rizikám.

Nechajte okolo televízora viac ako 10 cm voľného miesta, aby sa zaistilo primerané vetranie. Vetraniu

nesmiete brániť prekrytím vetracích otvorov predmetmi, ako napríklad novinami, obrusmi, záclonami a pod.

Prístroj nesmie byť poliaty ani postriekaný tekutinou a nesmú byť na neho umiestňované predmety naplnené tekutinou (napr. vázy).

Batérie (akumulátor alebo nainštalované batérie) nesmú byť vystavené účinkom nadmerného tepla, napríklad slnečnému žiareniu, ohňu a podobne.

Nevystavujte tento aparát dažďu ani vlhku, znížite tak nebezpečenstvo zásahu elektrickým prúdom.

Nedávajte televízny prijímač na nestabilné miesto. Televízny prijímač môže spadnúť a spôsobiť vážny úraz alebo zapríčiniť smrť. Mnohým úrazom, najmä u detí, je možné predchádzať jednoduchými preventívnymi opatreniami, ako sú napríklad:

- Používajte skrinky alebo stojany odporúčané výrobcom televízneho prijímača.
- Používajte len nábytok, ktorý bezpečne udrží televízny prijímač.
- Zaistite, aby televízny prijímač nevyčnieval cez hranu nábytku, na ktorom je umiestnený.
- Nedávajte televízny prijímač na vysoký nábytok (napríklad skrine a knižnice) bez zaistenia nábytku aj televízneho prijímača vhodnou oporou.
- Nedávajte televízny prijímač na tkaninu ani iné materiály, ktoré by sa mohli nachádzať medzi televíznym prijímačom a nábytkom, na ktorom je umiestnený.
- Poučte deti o nebezpečenstvách, ktoré hrozia pri lezení po nábytku, ak chcú dočiahnuť na televízny prijímač alebo jeho ovládacie prvky.

Pri premiestnení televízneho prijímača vezmite do úvahy rovnaké aspekty.

Zariadenie s týmto symbolom je triedy II alebo s dvojitou elektrickou izoláciou. Bolo navrhnuté tak, aby nevyžadovalo bezpečnostné pripojenie k elektrickému uzemneniu. Zariadenie bez tohto symbolu je elektrické zariadenie triedy I. Musí byť pripojené k elektrickej zásuvke s ochranným uzemnením.



V rámci prevencie pred rozšírením požiaru majte po celý čas sviečky alebo iný otvorený oheň ďalej od výrobku.

V rámci prevencie pred úrazom musí byť tento prístroj bezpečne pripavený na stôl alebo stenu v súlade s pokynmi na inštaláciu.

Obrazovka TV

Obrazovka TV použitá v tomto výrobku je vyrobená zo skla. Preto sa môže rozbiť, ak výrobok spadne alebo narazí na iný objekt.

Obrazovka TV je produktom využívajúcim špičkovú technológiu a poskytne vám obraz s jemnými detailmi. Príležitostne sa na obrazovke môže objaviť niekoľko neaktívnych pixelov vo forme pevných modrých, zelených alebo červených bodov. To však nemá žiadny vplyv na výkon vášho výrobku.

opísané. Obrázky v tejto príručke sa môžu líšiť od skutočného výrobku. Pozrite skutočný výrobok.

Údržba

Obrazovku čistíte čistiacim prostriedkom na sklo a ostatné časti televízora mäkkou tkaninou a jemným čistiacim prostriedkom.

Dôležité: Používanie silných čistiacich prostriedkov, prostriedkov s obsahom alkoholu a abrazívnych prostriedkov môže spôsobiť poškodenie obrazovky.

Pravidelne utierajte prach z ventilátorov na zadnej strane a bokoch televízora. Používanie rozpúšťadiel, abrazívnych prostriedkov alebo prostriedkov s obsahom alkoholu môže spôsobiť poškodenie televízora. Ak do zariadenia vnikne nejaký predmet či tekutina, ihneď ho odpojte od siete a nechajte skontrolovať autorizovaným technikom. Zariadenie nikdy sami neotvárajte, inak môže dôjsť k ohrozeniu vašej osoby či k poškodeniu zariadenia.

Smernice ESD

Prístroj spĺňa podmienky výkonu podľa smernice ESD. V prípade, že sa prístroj v režime pripojenia k sieti Ethernet z dôvodu elektrostatického výboja neobnoví, je potrebný zásah používateľa.

Pripevnenie televízora na stenu

Upozornenie: Sú na to potrební dvaja ľudia.

Kvôli zaisteniu bezpečnej inštalácie rešpektujte nasledovné upozornenia:

- Skontrolujte, či stena udrží hmotnosť televízora a nástennej konzoly.
- Postupujte podľa montážnych pokynov pre nástennú konzolu. V niektorých modeloch nezabudnite pred montážou na stenu priskrutkovať pribalené šesťuholníkové návarky na skrutky VESA (a skrutky) k maticiam pre montážnu konzolu na zadnej strane zariadenia.
- Televízor sa smie pripevniť len na vertikálnu stenu.
- Použite výhradne skrutky vhodné pre materiál, z ktorého je stena.
- Skontrolujte, či sú káble televízora umiestnené tak, aby ste o ne nezakopávali.

Súčasne je nutné rešpektovať všetky ostatné bezpečnostné pokyny k tomuto televízoru.

Používateľská príručka pre viaceré výrobky

Funkcie opísané v tejto príručke sú všeobecné pre väčšiu modelov. Niektoré funkcie nemusia byť na vašom televízore k dispozícii. Televízor môže byť vybavený funkciami, ktoré nie sú v tejto príručke

Informácie pre používateľov o likvidácii starého zariadenia a batérií**[Európska únia]**

Produkty

Tieto symboly znamenajú, že elektrické a elektronické zariadenie a batéria s týmto symbolom nesmú byť po skončení ich životnosti likvidované ako bežný domový odpad. Namiesto toho musia byť výrobky odovzdané na príslušné zberné miesta za účelom správnej recyklácie elektrických a elektronických zariadení a tiež batérií v súlade s platnými zákonmi danej krajiny a Smernicou 2012/19/EÚ, 2006/66/ES a 2008/12/ES týkajúcimi sa obnovovania a recyklácie.

Pb
Batéria

Poznámka:

Značka Pb vyznačená pod symbolom batérie znamená, že táto batéria obsahuje olovo.

Správnou likvidáciou týchto výrobkov pomôžete chrániť prírodné zdroje a zabrániť možným negatívnym dopadom na životné prostredie a ľudské zdravie, ku ktorým by inak mohlo dôjsť v dôsledku nesprávneho nakladania s odpadom tvoreným z týchto zariadení.

Podrobnejšie informácie o zberných miestach a recyklácii týchto výrobkov získate od svojho miestneho mestského úradu, inštitúcie poverenej likvidáciou komunálneho odpadu alebo obchodu, v ktorom ste výrobok zakúpili.

V prípade nesprávnej likvidácie odpadu môžu byť uplatnené pokuty v súlade so štátnou legislatívou.

[Firemní používatelia]

Ak potrebujete zlikvidovať tento výrobok, obráťte sa na svojho dodávateľa a pozrite podmienky a ustanovenia kúpnej zmluvy.

[Iné krajiny mimo Európskej únie]

Tieto symboly platia iba v Európskej únii. Ak potrebujete zlikvidovať tieto položky, urobte tak v súlade s platnými zákonmi danej krajiny alebo ostatnými pravidlami vo vašej krajine, ktoré sa týkajú nakladania so starými elektrickými zariadeniami a batériami.

Vážený zákazník,

Spoločnosť TCL vyhlasuje, že toto zariadenie je v súlade so Smernicou 2014/53/EÚ. Úplný text vyhlásenia o súlade pre EÚ je k dispozícii na nasledujúcej internetovej adrese: www.tcl.eu

Obrázky a schémy v tomto návode sú len orientačné a skutočný vzhľad výrobku môže byť odlišný. Vzhľad výrobku a technické parametre môžu byť bez oznámenia zmenené.

Dôležité informácie	1	Prezeranie obrázkov, prehrávanie hudby a sledovanie filmu z USB úložného zariadenia	11
Kapitola 1 - Pripojenia		Obraz	12
Pripojenie napájania a antény	5	Hudba	12
Pripojte prehrávač diskov Blu-ray, HD kamkodér, HD hernú konzolu, PC, slúchadlá, CI modul	5	Film	12
Kapitola 2 - Začíname		Kapitola 5 - Ostatné informácie	
Funkcie diaľkového ovládania	6	Heslo vo funkcii Rodičovská kontrola	13
Zapnutie a vypnutie televízora	7	Riešenie problémov	13
Počiatkové nastavenie	7		
Kapitola 3 - Základné činnosti TV			
Voľba kanálov	8		
Sledovanie pripojených zariadení	8		
Nastavenie hlasitosti	8		
Používanie ponuky Nastavenia TV	8		
Výber jazyka ponuky	8		
Kapitola 4 - Používanie ďalších funkcií vášho televízora			
Inštalácia kanálov	9		
Bežné rozhranie	9		
Používanie modulu bežného rozhrania	9		
Prístup k službám bežného rozhrania	9		
Používanie funkcie EPG (Electronic Programme Guide).....	9		
Diagnostika kanálov	10		
Používanie titulkov	10		
Zapnutie/vypnutie titulkov	10		
Aktivovanie jazykov titulkov na digitálnych TV kanáloch	10		
Výber typu titulkov na digitálnych TV kanáloch	10		
Používanie teletextu.....	10		
Výber jazyka dekódovacej stránky	10		
Jazyk digitál. teletextu	10		
T-Link	10		
Aktivovanie alebo deaktivovanie funkcie T-Link	10		
Používanie jednodotykového prehrávania	11		
Používanie pohotovostného režimu systému	11		
Prispôsobenie nastavení vstupu	11		
Zmena na režim obchod alebo doma	11		
Aktualiz. softvéru	11		
Vynulovanie na predvolené nastavenia	11		

Pripojenie napájania a antény

Po pripojení napájacieho kábla zapnete televízor stlačením tlačidla  alebo **POWER**/.

Poznámka: Pred pripájaním zariadení odpojte napájací kábel.

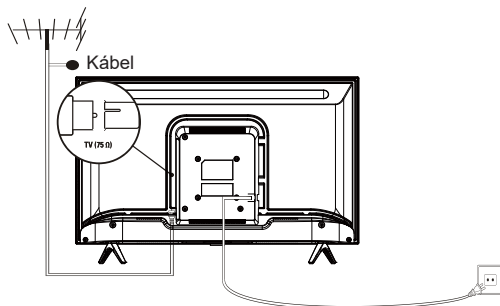

Pripojte prehrávač diskov Blu-ray, HD kamkodér, HD hernú konzolu, PC, slúchadlá, CI modul

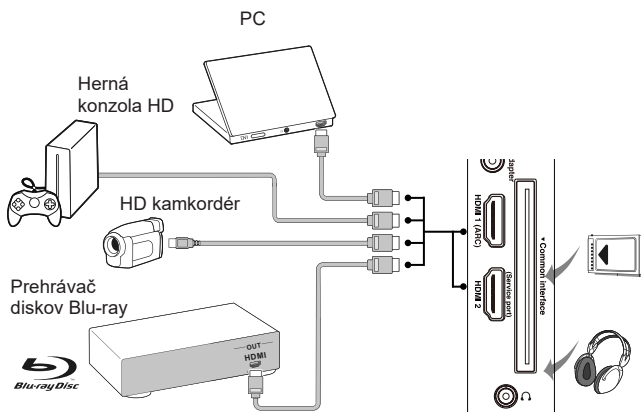

Poznámky:

- Nie všetky pripojenia sú k dispozícii na všetkých typoch.
- Umiestnenie a názvy tlačidiel funkcií sa môžu na jednotlivých typoch televízorov líšiť.
- Pred pripojením PC nastavte obnovovaciu frekvenciu monitora PC na hodnotu 60 Hz.
- Odporúča sa použiť čo najkratšie káble HDMI s vysokou kvalitou, aby nedochádzalo k prípadnému rušeniu.
- Funkcia ARC (Audio Return Channel) je podporovaná len na porte HDMI, ktorý identifikuje ARC.
- Konektor rozhrania USB slúži pre dátový vstup z úložných zariadení s rozhraním USB.
- Všetky zariadenia USB musia byť pripojené k televízoru priamo, bez predlžovačiek káblov. Ak je predlžovačka nutná, mala by byť čo najkratšia a vybavená feritovými jadrami.

Funkcie diaľkového ovládania

Väčšina funkcií televízora je dostupná prostredníctvom ponúk zobrazovaných na obrazovke. Diaľkové ovládanie dodávané s televízorom sa dá používať na pohyb v ponukách a na konfigurovanie všetkých všeobecných nastavení.

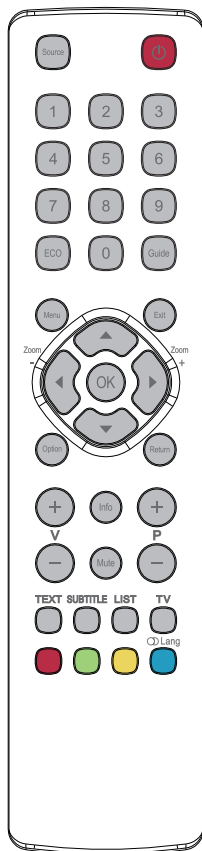

Source Výber pripojených zariadení.

Ⓞ Pohotovostný režim/ukončenie pohotovostného režimu.

Číselné tlačidlá Zadávanie čísel kanálov alebo číslíce.

ECO Na zapnutie a vypnutie režimu ECO.

Guide Na zapnutie alebo vypnutie elektronického programového sprievodcu.

Menu Vstup do hlavnej ponuky, návrat do predchádzajúcej ponuky.

Exit Na opustenie ponuky alebo Teletextu.

▲ ▼ Na pohyb v rámci hlavnej ponuky, na voľbu možností ponuky, na prepnutie na predchádzajúcu alebo ďalšiu fotografiu, skladbu či video pri používaní funkcie rozhrania USB.

◀ ▶ Na pohyb v rámci hlavnej ponuky, na nastavenie funkcií a zmenu hodnôt. ► sa môže používať aj na otvorenie príslušnej podponuky.

* Výber formátu obrazu.

Poznámka: Odporúčame používať režim celej obrazovky. Nepoužívajte dlhodobý režim obrazovky s čiernymi pásmi po stranách obrazu (napríklad formát 4:3), inak môže dôjsť k trvalému poškodeniu TV obrazovky.

OK Na otvorenie príslušnej podponuky a aktivovanie nastavení v ponuke, na zmrazenie/uvolnenie obrazu v režime digitálnej TV.

Option Na zobrazenie ponuky funkcií na vykonanie určitých úkonov; na zobrazenie ponuky Teletextu na stránke Teletextu.

Return Na návrat na predchádzajúci kanál alebo ponuku.

V+/- Ovládanie hlasitosti.

Info Zobrazenie informácií o programe, ak sú k dispozícii.

Mute Vypnutie a zapnutie zvuku.

P+/- Zmena programov.

TEXT Na zapínanie a vypínanie teletextu.

SUBTITLE Na výber jazyka tituliek dostupného pre vybraný program digitálnej TV.

LIST Zobrazenie zoznamu kanálov.

TV Vstup do režimu TV.

Farebné tlačidlá Výber operácií alebo stránok teletextu.

Ⓞ **Lang** Na výber audio jazyka dostupného pre zvolený digitálny TV program.

Poznámka: Typ diaľkového ovládania sa môže bez oznámenia meniť.

Dôležité:

Batérie nesmú byť vystavené účinkom nadmerného tepla, napríklad snečnému žiareniu, ohňu a podobne. Ak dlhšiu dobu nepoužívate diaľkové ovládanie, vytiahnite z neho batérie. Batérie ponechané v zariadení môžu spôsobiť poškodenie v dôsledku korozívneho úniku. V takom prípade záruka neplatí.



V rámci ochrany životného prostredia používajte na likvidáciu batérií miestne strediská recyklácie. Použitie batérie likvidujte podľa pokynov.



VÝSTRAHA: V prípade výmeny batérie za nesprávny typ hrozí nebezpečenstvo výbuchu. Vymeňte iba za rovnakú batériu alebo za rovnocenný typ batérie, ktorý odporúča výrobca zariadenia.

Ak sa batérie v diaľkovom ovládaní vybijú, môžete použiť tlačidlá na televízore. Majú nasledujúce funkcie:



1. Tlačidlo  

Slúži na zapnutie TV z pohotovostného režimu. V režime TV zobrazíte stlačením hlavnú ponuku. V režime ponuky podržaním po dobu 2 sekundy potvrdíte voľbu (funguje podobne ako tlačidlo **OK** na diaľkovom ovládaní). Keď je TV zapnutý, podržaním po dobu 2 sekundy priamo otvoríte alebo zatvoríte zoznam zdrojov, podržaním po dobu viac než 3 sekundy vypnete TV.





2. Tlačidlo  

Znižuje alebo zvyšuje hlasitosť. V režime ponuky fungujú podobne ako tlačidlá   na diaľkovom ovládaní a upravujú ovládacie prvky ponuky. (Poznámka: V niektorých ponukách funguje  podobne ako tlačidlo **OK** na diaľkovom ovládaní.)

3. Tlačidlo  

Listovanie nahor alebo nadol zoznamom kanálov. V režime ponuky fungujú podobne ako tlačidlá   na diaľkovom ovládaní a upravujú ovládacie prvky ponuky.

Zapnutie a vypnutie televízora

1. Keď je napájací kábel pripojený, zapína sa TV priamo, prípadne je v pohotovostnom režime. Ak je televízor v pohotovostnom režime, zapnete ho stlačením tlačidla  alebo tlačidla **POWER**/ na prístroji alebo tlačidlom  na diaľkovom ovládaní.
2. Ak chcete uviesť TV do pohotovostného režimu, stlačte tlačidlo  na diaľkovom ovládaní. Televízor zostane zapojený do siete, no bude mať nízku spotrebu energie.
3. Ak chcete televízor vypnúť, odpojte sieťovú zástrčku od sieťovej zásuvky.

Počiatočné nastavenie

Pri prvom zapnutí zariadenia sa objaví obrazovka **Hello** (Ahoj), ktorá vás prevedie počiatočným nastavením. Podľa pokynov na obrazovke vykonajte proces počiatočného nastavenia, ako je výber jazyka, skenovanie kanálov a ďalšie. Počas jednotlivých krokov buď zvolte možnosť, prípadne preskočte krok. Ak preskočíte krok, môžete nastavenie urobiť neskôr cez ponuku nastavenia.

Poznámka: Ak sa pri vyhľadávaní kanálov nájdu len analógové kanály, môže to byť spôsobené slabým vysielačím a nespadá to teda pod záruku od výrobcu. Výrobcovia nemôžu zodpovedať za stratu signálu alebo slabé vysielačie v niektorých oblastiach.

Voľba kanálov

Pomocou číselných tlačidiel: kanály navoľte stlačením príslušných číselných tlačidiel na diaľkovom ovládaní.

Pomocou tlačidiel P+/-: stláčaním tlačidiel P+/- na diaľkovom ovládaní alebo príslušných tlačidiel na TV prístroji prechádzajte kanálmi.

Pomocou tlačidla LIST: stlačením tlačidla **LIST** na diaľkovom ovládaní zobrazte zoznam kanálov a stlačením tlačidla ▲/▼ vyberte kanály. Potom potvrdte stlačením tlačidla **OK**.

Sledovanie pripojených zariadení

Pripojené zariadenia vyberte týmito tromi spôsobmi:

- Stlačením tlačidla **Menu** zobrazte hlavnú ponuku, stlačením tlačidla ▲/▼/◀/▶ vyberte vstupný zdroj a potom potvrdte stlačením tlačidla **OK**.
- Stlačením tlačidla **Source** zobrazte ponuku **Input Source** (Vstupný zdroj) stlačením tlačidla ▲/▼ a **OK** vyberte vstupný zdroj.
- Môžete aj stlačiť príslušné tlačidlá na TV prijímači a listovať medzi TV a ďalšími vstupnými zdrojmi.

Znov stlačte tlačidlo **Source** alebo **Exit**, čím ponuku zatvoríte.

Nastavenie hlasitosti

Ovládanie hlasitosti: stláčaním tlačidiel V+/- na diaľkovom ovládaní alebo príslušných tlačidiel na TV prístroji zvyšujete alebo znižujete hlasitosť.

Stlmenie zvuku: stlačením tlačidla **Mute** dočasne stlmíte zvuk. Opätovným stlačením tohto tlačidla alebo tlačidlom V+ zvuk obnovíte.

Používanie ponuky Nastavenia TV

Umožňuje upraviť nastavenia TV, ako je napríklad obraz a zvuk.

1. Stlačením tlačidla **Menu** zobrazte hlavnú ponuku.
2. Stlačením tlačidla ▲/▼/◀/▶ vyberte položku **Settings** (Nastavenia) a stlačením tlačidla **OK** zobrazte ponuku **Settings** (Nastavenia).
3. Stlačením tlačidla ▲/▼ vyberte požadovanú položku, potom stlačením tlačidla **OK/▶** otvorte príslušnú podponuku.
4. V podponukách vyberte tlačidlami ▲/▼ možnosti ponuky a stlačením tlačidla **OK/▶** otvorte zoznam možností, prípadne otvorte príslušnú podponuku.
5. Stlačením tlačidla **Return** sa vrátite naspäť do predchádzajúcej ponuky.
6. Stlačením tlačidla **Exit** zatvoríte ponuku.

*Poznámka: Môžete aj stlačiť tlačidlo **Option***

*na diaľkovom ovládaní, vybrať položku **Settings** (Nastavenia) a stlačením tlačidla **OK** otvoríte ponuku **Nastavenia**. Niektoré možnosti nemusia byť pri niektorých zdrojoch signálu k dispozícii.*

Výber jazyka ponuky

Umožňuje zvoliť preferovaný jazyk ponuky.

1. Stlačením tlačidla **Menu** zobrazte hlavnú ponuku.
2. Stlačením tlačidla ▲/▼/◀/▶ vyberte položku **Settings** (Nastavenia), a stlačte tlačidlo **OK**. Pomocou tlačidiel ▲/▼ vyberte položku **System** (Systém) a stlačením tlačidla **OK/▶** otvorte.
3. Vyberte položku **Menu language** (Jazyk ponuky) a stlačením tlačidla ▲/▼ vyberte požadovaný jazyk. Potom potvrdte stlačením tlačidla **OK**.
4. Stlačením tlačidla **Exit** zatvoríte ponuku.

Inštalácia kanálov

V tejto časti je opísané, ako vyhľadať a uložiť kanály automaticky. Môže sa to urobiť v ktoromkoľvek z nasledovných prípadov:

- pri prvotnom nastavení ste preskočili krok inštalácie kanálov;
- v režime TV sa objaví výzva, že nie sú žiadne kanály;
- chcete aktualizovať svoje kanály.

1. V režime TV zobrazte hlavnú ponuku stlačením tlačidla **Menu**, tlačidlom **▲/▼/◀/▶** vyberte položku **Settings** (Nastavenia) a stlačte tlačidlo **OK**. Stlačením tlačidla **▲/▼** vyberte položku **Channel > Channel Scan** (Kanál > Vyhľadávanie kanálov), potom potvrdte stlačením tlačidla **OK/▶**.
2. Televízor nainštaluje a usporiada kanály podľa vašej krajiny. Stlačením tlačidla **▲/▼** vyberte položku **Country** (Krajina) a stlačením tlačidla **OK/▶** otvorte. Zadajte predvolené heslo 1234, prípadne vlastné heslo, ak ste heslo zmenili cez ponuku **Settings > Lock > Change password** (Nastavenia > Zámok > Zmeniť heslo). Stlačením tlačidla **▲/▼** vyberte svoju krajinu a potvrdte stlačením tlačidla **OK**.
3. Stlačením tlačidla **▲/▼** vyberte možnosť **Automatic search** (Autom. hľadanie) a otvorte stlačením tlačidla **OK/▶**.
4. Stlačením tlačidla **▲/▼** vyberte položku **Tuner mode** (Režim tunera) a stlačením tlačidla **◀/▶** vyberte možnosť **Antenna** (Anténa), **Cable** (Kábel) alebo **Satellite** (Satelitné). (Poznámka: Možnosť **Satellite** (Satelit) nemusí byť k dispozícii (na niektorých modeloch).)
5. Stlačením tlačidla **▲/▼** vyberte ďalšie možnosti, ktoré konfigurovať.
6. Po dokončení konfigurácie vyberte stlačením tlačidla **▼** položku **Search** (Hľadať) a stlačením tlačidla **OK** začnite vyhľadávať kanály.
7. Hľadanie môže trvať niekoľko minút. Po automatickom vyhľadaní sú kanály usporiadané v predvolenom poradí. Ak chcete preskočiť kanály, prípadne nastaviť svoje obľúbené kanály, stlačte na diaľkovom ovládaní tlačidlo **Menu**, potom stlačením tlačidla **▲/▼/◀/▶** vyberte položku **Settings > Channel > Channel organizer** (Nastavenia > Kanál > Organizátor kanálov) a stlačením tlačidla **OK/▶** potvrdte.

Bežné rozhranie

Zakódované digitálne TV kanály možno dekodovať pomocou modulu bežného rozhrania a karty dodávanej prevádzkovateľom služby digitálnej TV. Modul bežného rozhrania môže používať viaceré digitálne služby v závislosti od prevádzkovateľa a

služieb, ktoré máte vybrané (napríklad platená TV). Ďalšie informácie o službách a podmienkach vám poskytne prevádzkovateľ služby digitálnej TV.

Používanie modulu bežného rozhrania

UPOZORNENIE: Pred vkladáním modulu bežného rozhrania vypnite televízny prijímač. Dbajte na to, aby ste dodržali nasledujúce pokyny. Nesprávnym vložением modulu bežného rozhrania môže dôjsť k poškodeniu modulu a televízora.

1. Dodržte smer vytlačený na module bežného rozhrania a opatrne vložte modul do zásuvky pre bežné rozhranie nachádzajúcej sa v televíznom prijímači.
2. Zatlacite modul čo najviac.
3. Zapnite TV a počkajte, kým sa funkcia bežného rozhrania aktivuje. To môže trvať niekoľko minút.
Poznámka: Nevyťahujte modul bežného rozhrania zo zásuvky. Odobratím modulu sa deaktivujú digitálne služby. Tento TV prijímač má certifikát CI+. Odporúča sa použiť modul bežného rozhrania označený značkou CI+.

Prístup k službám bežného rozhrania

Po vložení a aktivácii spoločného modulu rozhrania, stlačte tlačidlo **Menu**, na diaľkovom ovládaní a zvolte **Settings > Channel > Common interface** (Nastavenia > Kanál > Rozhranie) a stlačte **OK/▶** na vstup. Táto možnosť ponuky je k dispozícii iba vtedy, ak je modul bežného rozhrania správne vložený a aktivovaný. Aplikácie na obrazovke a obsah sú poskytované prevádzkovateľom služby digitálnej TV.

Používanie funkcie EPG (Electronic Programme Guide)

EPG je sprievodca na obrazovke, ktorý zobrazuje naplánované programy digitálnej TV. V programoch sa môžete pohybovať, vyberať ich a zobrazovať.

1. Stlačte tlačidlo **Menu**, diaľkovom ovládači, zvolte **Settings > Channel > EPG** (Nastavenia > Kanál > EPG) a stlačte **OK/▶** na vstup, alebo stlačte **Guide** na diaľkovom ovládači, objaví sa ponuka **Programme Guide** (Programový sprievodca), ktorý umožňuje získať informácie o aktuálnom alebo nasledujúcom programe na každom kanáli. Medzi jednotlivými programami sa pohybujte tlačidlami **▲/▼/◀/▶** na diaľkovom ovládaní.
2. Pomocou príslušných tlačidiel zobrazených na obrazovke zobrazíte EPG.
 - **Info** (informácií): stlačte zelené tlačidlo na zobrazenie príslušných informácií.
 - **Schedule** (plánov): stlačte žlté tlačidlo na zobrazenie zoznamu plánu. Pre návrat do

predchádzajúcej ponuky opäť stlačte žlté tlačidlo, červené tlačidlo stlačte na vymazanie kanála zo zoznamu plánov.

- **Remind** (prípomienku): na prístup do ponuky **Set a reminder** (Nastaviť pripomienku) stlačte modré tlačidlo, použite tlačidlá ▲/▼ na výber pripomienky a stlačte **OK** na potvrdenie. Použite tlačidlá ◀/▶ na nastavenie vlastnej pripomienky.
- 3. Pre opustenie EPG stlačte tlačidlo **Guide** alebo **Exit**.

Diagnostika kanálov

1. Stlačte tlačidlo **Menu** na diaľkovom ovládači, potom vyberte možnosť **Settings > Channel > Channel diagnostics** (Nastavenia > Kanál > Diagnostika kanálov).
2. Stlačením tlačidla **OK/▶** zobrazíte nejaké informácie o signáli aktuálneho digitálneho kanála, napríklad intenzitu signálu, frekvenciu atď.

Používanie titulkov

Titulky možno aktivovať pre každý TV kanál. Titulky sa vysielajú cez Teletext alebo digitálne vysielanie DVB-T/DVB-C. V prípade digitálneho vysielania máte navyše možnosť aj voľby jazyka titulkov.

Zapnutie/vypnutie titulkov

1. Stlačte na diaľkovom ovládaní tlačidlo **Menu**, vyberte položky **Settings > Channel > Subtitle** (Nastavenie > Kanál > Titulky) a stlačte **OK/▶** na vstup.
2. Vyberte možnosť **Subtitle** (Titulky), stlačením tlačidla **OK/▶** potvrďte, stlačením tlačidla ▲/▼ vyberte možnosť **On** (Zapnuté) alebo **Off** (Vypnuté) a stlačením tlačidla **OK** potvrďte.
3. Stlačením tlačidla **Exit** zatvorte ponuku.

Aktivovanie jazykov titulkov na digitálnych TV kanáloch

1. Stlačte na diaľkovom ovládaní tlačidlo **Menu**, vyberte položky **Settings > Channel > Subtitle > Digital subtitle language 1st** (Nastavenia > Kanál > Titulky > 1. jazyk digitálnych titulkov) a stlačte **OK/▶** na vstup.
2. Stlačením tlačidla ▲/▼ vyberte preferovaný jazyk titulkov a potvrďte stlačením tlačidla **OK**.
3. Stlačením tlačidla ▲/▼ vyberte možnosť **Digital subtitle language 2nd** (2. jazyk digitálnych titulkov) a otvorte stlačením tlačidla **OK/▶**.
4. Stlačením tlačidla ▲/▼ vyberte sekundárny jazyk titulkov a potvrďte stlačením tlačidla **OK**.
5. Stlačením tlačidla **Exit** zatvorte ponuku.

Výber typu titulkov na digitálnych TV kanáloch

1. Stlačte na diaľkovom ovládaní tlačidlo **Menu**, vyberte položky **Settings > Channel > Subtitle > Subtitle type** (Nastavenia > Kanál > Titulky > Typ titulkov) a stlačte **OK/▶** na vstup.
2. Stlačením tlačidla ▲/▼ vyberte typ titulkov a potvrďte stlačením tlačidla **OK**. Môžete vybrať položku **Hearing impaired** (Sluchovo postihnutí), ak chcete zobraziť titulky pre nepočujúcich vo vybranom jazyku.
3. Stlačením tlačidla **Exit** zatvorte ponuku.

Používanie teletextu

Výber jazyka dekódovacej stránky

1. Stlačte na diaľkovom ovládaní tlačidlo **Menu**, vyberte položky **Settings > Channel > Teletext > Decoding page language** (Nastavenia > Kanál > Teletext > Dekódovanie jazyka stránky) a stlačte **OK/▶** na vstup.
2. Stlačením tlačidla ▲/▼ vyberte správny typ jazyka, v ktorom sa má teletext zobrazovať, a potvrďte stlačením tlačidla **OK**.
3. Stlačením tlačidla **Exit** zatvorte ponuku.

Jazyk digitál. teletextu

V závislosti od vysielateľa môže byť na digitálnych TV kanáloch k dispozícii služba s viacerými úvodnými stránkami teletextu v rôznych jazykoch. Táto funkcia umožňuje vybrať nejaký dostupný jazyk ako hlavný jazyk, pokiaľ ide o rôzne úvodné stránky teletextu.

1. Stlačte na diaľkovom ovládaní tlačidlo **Menu**, vyberte položky **Settings > Channel > Teletext > Digital teletext language** (Nastavenia > Kanál > Teletext > Jazyk digitálneho teletextu) a stlačte **OK/▶** na vstup.
2. Stlačením tlačidla ▲/▼ vyberte jazyk a potvrďte stlačením tlačidla **OK**.
3. Stlačením tlačidla **Exit** zatvorte ponuku.

T-Link

Táto funkcia slúži na vyhľadanie zariadení CEC pripojených k zásuvkám HDMI na televíznom prijímači a umožňuje jednotykové prehrávanie a pohotovostný režim zariadení CEC.

Aktivovanie alebo deaktivovanie funkcie T-Link

1. Stlačte na diaľkovom ovládaní tlačidlo **Menu**, vyberte položky **Settings > System > T-Link** (Nastavenia > Systém > T-Link) a stlačte **OK/▶** na vstup.

2. Stlačením tlačidla ▲/▼ vyberte položku **T-Link** (T-Link) a stlačením tlačidla **OK/▶** otvorte.
3. Stlačením tlačidla ▲/▼ vyberte možnosť **On** (Zapnuté) alebo **Off** (Vypnuté) a potvrdte stlačením tlačidla **OK**.
4. Stlačením tlačidla **Exit** zatvorte ponuku.

Používanie jednodotykového prehrávania

Jednodotykové prehrávanie umožňuje používať stlačenie tlačidla prehrávania napríklad na diaľkovom ovládaní k DVD. Tým sa spustí prehrávanie na DVD zariadení a automaticky sa televízor prepne na správny zdroj vstup prehrávajúci obsah z DVD.

Používanie pohotovostného režimu systému

V pohotovostnom režime systéme sa stlačením tlačidla **⏻** napríklad na diaľkovom ovládaní televízora prepne televízor a všetky pripojené zariadenia HDMI do pohotovostného režimu.

Poznámky:

- Funkcie CEC závisia od pripojených zariadení. Je možné, že niektoré zariadenia nebudú po pripojení k tomuto televízoru fungovať správne. Ďalšie informácie nájdete v používateľskej príručke alebo u výrobcu problémových zariadení.
- Môžete stlačiť aj tlačidlo **Option** na diaľkovom ovládači na prístup do **T-Link** (T-Link).

Prispôsobenie nastavení vstupu

Televízor môžete nakonfigurovať podľa zariadenia, ktoré k nemu pripojíte.

1. Stlačte na diaľkovom ovládaní tlačidlo **Menu**, vyberte položky **Settings > System > Input settings** (Nastavenia > Systém > vstupné nastavenia) a stlačte **OK/▶** na vstup.
2. Stlačením tlačidla ▲/▼ vyberte konektor, ku ktorému je dané zariadenie pripojené a stlačte **OK/▶** na vstup.
3. Stlačením tlačidla ▲/▼ vyberte správny typ prístroja, ktorý je pripojený k tomuto konektoru a stlačte **OK** na potvrdenie.
4. Stlačením tlačidla **Exit** zatvorte ponuku.

Po konfigurácii sa stlačením tlačidla **Source** na diaľkovom ovládaní alebo v hlavnej ponuke po stlačení tlačidla **Menu** zobrazí v zozname vstupných zdrojov značka vybratého zdroja za názvom príslušného konektora.

Zmena na režim obchod alebo doma

1. Stlačte na diaľkovom ovládaní tlačidlo **Menu**, vyberte položky **Settings > System > Location** (Nastavenia > Systém > Poloha) a stlačte **OK/▶** na vstup.

2. Stlačením tlačidla ▲/▼ vyberte svoju polohu **Shop** (Obchod) alebo **Home** (Doma) a stlačte **OK** na potvrdenie.
3. Stlačením tlačidla **Exit** zatvorte ponuku.

Poznámka: V súlade so smernicou Európskej komisie 2009/125/ES sa televízor v režime **Doma** automaticky prepne do pohotovostného režimu, ak na ňom nebude 4 hodiny vykonaná žiadna činnosť. Na deaktiváciu tejto funkcie zvolte **Settings > Time > Auto Standby** (Nastavenia > Čas > Automatický pohotovostný režim).

Aktualiz. softvéru

Na aktualizáciu softvéru použite túto funkciu.

1. Stlačte na diaľkovom ovládaní tlačidlo **Menu**, vyberte položky **Settings > System > Software update** (Nastavenia > Systém > Aktualizácia softvéru) a stlačte **OK/▶** na vstup.
2. Na výber zvolenia požadovaného spôsobu na aktualizáciu softvéru stlačte tlačidlá ▲/▼ a stlačením **OK/▶** spustíte aktualizáciu.

Vynulovanie na predvolené nastavenia

Umožňuje vynulovať televízor na výrobcom predvolené nastavenia.

1. Stlačte na diaľkovom ovládaní tlačidlo **Menu**, vyberte položky **Settings > System > Reset shop** (Nastavenia > Systém > obnoviť obchod) a stlačte **OK** na vstup.
2. Na zadanie hesla použite numerické tlačidlá.
3. Stlačením ◀/▶ vyberte **OK** a stlačením **OK** spustíte.
4. Objaví sa obrazovka **Hello** (Ahoj). Postupujte podľa pokynov na obrazovke.

Prezeranie obrázkov, prehrávanie hudby a sledovanie filmu z USB úložného zariadenia

Televízor je vybavený konektormi rozhrania USB, ktoré umožňujú prezerat fotografie, počúvať hudbu alebo pozerat videá uložené na pamäťovom zariadení s rozhraním USB.

Podporované formáty súborov:

Obraz	JPEG, PNG, BMP, GIF.
Hudba	MP3
Film	H.265, H.264, MPEG1/2/4, VC1, AC3, AAC, HEAAC, LPCM.

Poznámky:

- Niektoré USB kľúče a produkty, ako napríklad digitálne fotoaparáty alebo mobilné telefóny, nie sú úplne kompatibilné s normou USB 2.0, preto sa môže stať, že s vašim multimediálnym prehrávačom televízora nebudú fungovať. Nie všetky USB kľúče alebo zariadenia sú kompatibilné s funkciami USB. Nie všetky hore uvedené formáty sú rozpoznávané. Formáty kódovania súborov určujú, či sú použiteľné alebo nie.
- Formát H.265 nemusí byť dostupný pre niektoré modely.

Menu na zobrazenie ponuky videa. Môžete prehrávať alebo pozastaviť video, vybrať iný režim prehrávania, režim obrazovky a predvolené nastavenia obrazu atď.

Pre vstup do ponuky **Media** (Media) stlačte na diaľkovom ovládači **Source** a zvolte **Media** (Media).

Obraz

Pomocou tejto funkcie zobrazíte fotografie (ak sú k dispozícii).

1. Zvoľte **Media > Picture** (Media > Obrázok), potom stlačte **OK** na vstup.
2. Po výbere správneho disk stlačte **OK** na vstup, a potom pomocou tlačidiel ▲/▼/◀/▶ vyberte fotografiu.
3. Stlačte **OK** na sledovanie, prezentácia sa spustí zvolenou fotografiou. Stlačte **OK** na zastavenie. Stlačte **Menu** na zobrazenie ponuky fotografií. Môžete prehrať, pozastaviť alebo otočiť fotografiu, vybrať iný režim prehrávania, efekty zobrazovania atď.

Hudba

Túto funkciu použite na prehrávanie hudby, ak je k dispozícii.

1. Zvoľte **Media > Music** (Media > Hudba), potom stlačte **OK** na vstup.
2. Po výbere správneho disk stlačte **OK** na vstup, a potom pomocou tlačidiel ▲/▼/◀/▶ vyberte skladbu.
3. Stlačte **OK** na prehrávanie, automatické prehrávanie hudby sa začne od zvolenej skladby. Stlačte **Menu** na zobrazenie ponuky hudby. Môžete prehrávať alebo pozastaviť skladbu, vybrať iný režim prehrávania atď.

Film

Pomocou tejto funkcie zobrazíte videá (ak sú k dispozícii).

1. Zvoľte **Media > Movie** (Media > Film), potom stlačte **OK** na vstup.
2. Po výbere správneho disk stlačte **OK** na vstup, a potom pomocou tlačidiel ▲/▼/◀/▶ vyberte video.
3. Stlačte **OK** na sledovanie, automatické prehrávanie začne od zvoleného videa. Stlačte

Heslo vo funkcii Rodičovská kontrola

- Štandardné heslo je 1234. Používateľ ho môže nahradiť novým.
- Hlavné heslo je 0423. Ak zabudnete svoj kód, zadajte hlavné heslo, čím nahradíte všetky existujúce kódy.

Riešenie problémov

Pred vyžiadanim servisu skontrolujte nasledujúci zoznam.

Žiadny obraz alebo zvuk.

- Uistite sa, či je napájací kábel správne zapojený do elektrickej zásuvky.
- Skontrolujte, či je správne nastavený typ zdroja.
- Skontrolujte, či je anténa správne pripojená.
- Skontrolujte, či nie je hlasitosť nastavená na minimum, prípadne či nie je zvuk stlmený.
- Skontrolujte, či nie sú zapojené slúchadlá.
- Televízor možno prijíma iný signál než z televíznych vysielacích staníc.

Obraz nie je jasný.

- Skontrolujte, či je antény kábel správne pripojený.
- Zvážte, či je váš TV signál správne prijímaný.
- Zlá kvalita obrazu sa môže vyskytnúť, ak sú súčasne pripojené VHS kamera, kamkordér alebo iné periférne zariadenia. Vypnite jedno z ostatných periférnych zariadení.
- „Duchovia“ alebo dvojité obraz môžu byť spôsobené prekážkami pre anténu, napríklad vysokými budovami alebo kopcami. Pomocou presne smerovanej antény môžete kvalitu obrazu vylepšiť.
- Vodorovné bodkované čiary zobrazené v obrazoch môžu byť spôsobené elektrickým rušením, napríklad sušičom na vlasy, blízky neónovými svetidlami a podobne. odstránite to ich vypnutím.

Obraz je príliš tmavý, príliš svetlý alebo sfarbený.

- Skontrolujte nastavenie farieb.
- Skontrolujte nastavenie jas.
- Skontrolujte funkciu ostrosti.

Diaľkové ovládanie nefunguje.

- Skontrolujte batérie v diaľkovom ovládaní.
- Uistite sa, že na okienko snímača diaľkového signálu na prednej strane televízora nesvieti ostré fluorescenčné svetlo.
- Skúste očistiť okienko snímača diaľkového signálu na prednej strane televízora mäkkou utierkou.

Ak hore uvedené odporúčania nevyriešia váš technický problém, pozrite informácie o servise na záručnom liste.

Prevádzkové podmienky

Teplota 5 °C až 35 °C
Vlhkosť 20 % až 75 % (nekondenzačná)

Ukladnenie

Teplota -15 °C až 45 °C
Vlhkosť 10 % až 90 % (nekondenzačná)

Oznámenie OSS

Ak chcete poslať otázky a žiadosti s otázkami týkajúcimi sa otvoreného zdrojového kódu, obráťte sa najbližšie zastúpenie spoločnosti TCL.

Tento výrobok využíva GPL (verzia 2 a 3), LGPL (verzia 2.1) a MPL (verzia 1.1).

Tento výrobok využíva niektoré softvérové programy, ktoré sú šírené v rámci licencie Independent JPEG Group.

Tento výrobok využíva niektoré softvérové programy, ktoré sú šírené v rámci licencie libpng Project.

Tento výrobok využíva niektoré softvérové programy, ktoré sú šírené v rámci licencie Freetype Project.

Tento výrobok využíva niektoré softvérové programy, ktoré sú šírené v rámci licencie zlib Project.

Tento výrobok využíva niektoré softvérové programy (curl, cares, xml2, pixman, iniparser, fastlz), ktoré sú šírené v rámci licencie MIT.

Tento výrobok využíva openssl, xerces, ktoré sú šírené v rámci licencie SSLeay a OpenSSL.

Softvér GPL: Linux Kernel, iconv

Softvér LGPL: DFB (DirectFB), glib, alsa, neon, pango, qt, glibc, uclibc

Softvér BSD: webp, mng, uriparser