

SHARP

androidtv

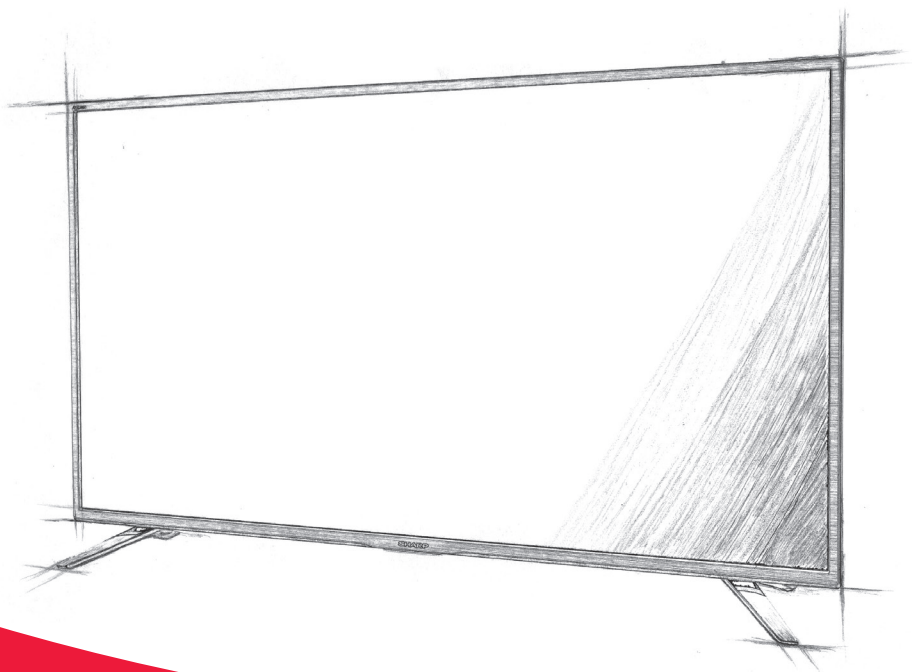

Brukerhåndbok

Sharp Android TV

NO

Trademarks



The terms HDMI, HDMI High-Definition Multimedia Interface, and the HDMI Logo are trademarks or registered trademarks of HDMI Licensing Administrator, Inc.



The DVB logo is the registered trademark of the Digital Video Broadcasting - DVB - project.



Manufactured under license from Dolby Laboratories. Dolby, Dolby Audio, and the double-D symbol are trademarks of Dolby Laboratories Licensing Corporation.



For DTS patents, see <http://patents.dts.com>. Manufactured under license from DTS Licensing Limited. DTS, the Symbol, DTS and the Symbol together, Virtual:X, and the DTS Virtual:X logo are registered trademarks and/or trademarks of DTS, Inc. in the United States and/or other countries. © DTS, Inc. All Rights Reserved.



For DTS patents, see <http://patents.dts.com>. Manufactured under license from DTS Licensing Limited. DTS, the Symbol, DTS and the Symbol together, DTS-HD, and the DTS-HD logo are registered trademarks and/or trademarks of DTS, Inc. in the United States and/or other countries. © DTS, Inc. All Rights Reserved.



The Wi-Fi CERTIFIED Logo is a certification mark of the Wi-Fi Alliance.

androidtv





Google, Android, YouTube, Android TV and other marks are trademarks of Google LLC.





The Bluetooth® word mark and logos are registered trademarks owned by Bluetooth SIG, Inc.

Komme i gang

Bruke fjernkontrollen

Du kan styre flere av funksjonene på TV-en med    og OK-knappen på fjernkontrollen.

1. Bruk    -knappene for å «fokusere» på det ønskede elementet.
2. Trykk på OK-knappen for å velge elementet som er i fokus.

For å gå tilbake til forrige skjerm

Trykk på BACK-knappen.

Skjermtastatur

TV-en har et forhåndsinstallert skjermtastatur som vil dukke opp når det forventes at brukeren trenger å skrive noe inn, f.eks. Wi-Fi-passord eller adressen til et nettsted i nettleseren.

For å bruke skjermtastaturet bruker du piltastene på fjernkontrollen for å skrive inn hvert tegn og så trykke på OK.

Trykk og hold inne OK-knappen i to sekunder på utvalgte tegn for å få opp tilhørende nasjonale tegn (med aksenttegn eller andre diakritiske tegn).

Google Assistant

Google Assistant lar deg bruke stemmekommandoer for å enkelt finne og se favoritteriene dine, få svar, og kontrollere hjemmet ditt.

Bruke Google Assistant med stemmen din

Fjernkontroller med Google Assistant har en knapp dedikert til Google Assistant og en innebygd mikrofon. For å bruke denne funksjonen med Google Assistant-fjernkontrollen, følg instruksjonene som nedenfor.



1. Trykk på  -knappen. LED-lyset på fjernkontroll vill lys opp.
2. Vent på en skjermmelding fra Google Assistant, og snakk inn i mikrofonen. Ved å snakke inn i mikrofonen kan du søke på forskjellig innhold, eller kontrollere de tilkoblede smarthjemmenhetene dine.

Taleeksempler kan vises på TV-skjermen avhengig av modellen din.

Når du ikke kan nå Google Assistant

Sikre at fjernkontrollen som har  -knappen på seg er koblet til TV-en ved å trykke på HOME-knappen og velge [Innstillinger] – [Fjernkontroller og tilbehør]

Bruke Google Assistant med tastaturet på skjermen

1. Trykk på HOME-knappen og velg  (Google Assistant-ikonet) fra Hjem-menyen.
2. Velg ikonet .
3. Skriv inn spørsmålet ditt eller kommandoen din via skjermtastaturet.

MERK

Google Assistant krever at du er koblet til Internett.

Google Assistant er ikke tilgjengelig i noen språk og land.

Typen fjernkontroll som kommer med TV-en, og tilgjengeligheten av fjernkontroller med innebygd mikrofon varierer avhengig av modell/region/land. En alternativt fjernkontroll er tilgjengelig i noen modeller/regioner/land.

Installere apper fra Google Play Store

Du kan installere apper fra Google Play Store på TV-en, akkurat som du gjør på smarttelefoner og nettbrett.

MERK

Du kan bare installere apper som er kompatible med denne TV-en. De kan være forskjellige fra appene på smarttelefoner/nettbrett.

Du trenger en Google-konto og internettilkobling for å installere apper fra Google Play Store.

HINT

Hvis du ikke har en Google-konto eller ikke vil opprette en delt konto, kan du lage en ny konto ved å besøke dette nettstedet.

<https://accounts.google.com/signup>

Nettsiden over kan variere avhengig av region/land. Den kan også endres uten forvarsel. Se Google-hjemmesiden for flere detaljer.

Vi anbefaler at du oppretter en Google-konto på en datamaskin eller mobilenhet.

1. Trykk på HOME-knappen, velg  (Apper-ikon) fra Hjem-menyen og velg Google Play Store fra applisten. Hvis den tilhørende fjernkontrollen har en APPS-knapp, kan du trykke på APPS-knappen for å vise listen av apper.
2. Velg en app du vil installere.

Etter nedlastingen vil appen installeres og legges til automatisk. Ikonet vises på listen av installerte apper, og du kan starte den.

Om betalte apper

Det finnes gratis apper og betalte apper i Google Play Store. For å kjøpe en betalt app trenger du et forhåndsbetalt Google Play-gavekort eller kredittkortinformasjonen din. Du kan kjøpe et Google Play-gavekort fra flere forhandlere.

Slette en app

1. Trykk på HOME-knappen, velg  (Apper-ikon) fra Hjem-menyen og velg Google Play Store fra applisten, og velg Mine Apper. Hvis den tilhørende fjernkontrollen har en APPS-knapp, kan du trykke på APPS-knappen for å vise listen av apper.
2. Velg en app som skal slettes, og avinstaller appen.

Alternativ metode

1. Trykk på HOME-knappen, velg  (apps-ikonet) fra Home-menyen, og press OK for å åpne listen over apper. Hvis den tilhørende fjernkontrollen har en APPS-knapp, kan du trykke på APPS-knappen for å vise listen av apper.
2. Slett en av appene, trykk og hold OK-knappen til du ser pop-up-menyen.
3. Velg alternativet [Avinstaller] og bekreft ved å trykke OK.

MERK

TV-en har begrenset med intern lagringsplass. Det er ikke mulig å installere ytterligere apper når lagringsplassen er full. For å sjekke hvor mye ledig plass TV-en har, kan du gå inn på [Innstillinger] — [Enhetsinnstillinger] — [Lagring]. Hvis den interne lagringsplassen er full og du ønsker å installere flere apper, må du slette noen av appene du nylig har installert eller flytte appene til USB-minne-enheten eller SD-kortet. Se kapittelet «Flytt apper til USB-minneenhet eller SD-kortet».

Flytte apper til en USB-minneenhet eller SD-kort

Du kan flytte nedlastede apper til en USB-minneenhet for å få mer plass på TV-en.

MERK

Når du formaterer en USB-minneenhet vil all dataen som er lagret på USB-minneenheten, bli slettet. Lag sikkerhetskopier av viktig data før du formaterer. Ved å gjennomføre denne prosedyren formaterer du USB-minneenheten din slik at den kun kan brukes med TV-en din. Derfor vil du kanskje ikke kunne bruke USB-minneenheten/SD-kortet med en datamaskin e.l. Noen apper kan ikke flyttes til en USB-minneenhet eller et SD-kort.

1. Sett inn SD-kort eller USB-minneenhet i TV-en.
2. Trykk på HOME-knappen, velg [Innstillinger] – [Enhetsinnstillinger] – [Lagring] – den ønskede USB-minneenheten eller SD-kortet.
3. Formater USB-minneenheten som en intern lagringsenhet.
4. Trykk på HOME-knappen, og velg så [Innstillinger] – [Apper] når formateringen er fullført.
5. Velg appen du vil flytte til USB-minneenheten/SD-kortet.
6. Velg USB-minneenheten/SD-kortet fra det brukte minnet. Appen flyttes til USB-minneenheten/SD-kortet.

HINT

Gjenta trinn 4–6 for å flytte flere apper til USB-minneenheten.

Fjerne en USB-minneenhet

1. Trykk på HOME-knappen, velg [Innstillinger] – [Enhetsinnstillinger] – [Lagring] – den ønskede USB-minneenheten, og velg alternativet for å fjerne den.

MERK

USB-minneenheten brukes kun for å lagre apper. For å bruke USB-minneenheten for andre formål må du formatere den igjen.

Hvis du sletter en app i USB-minneenheten med en datamaskin, vil du ikke kunne starte den fra TV-en.

Hvis du fjerner en USB-minneenhet fra TV-en, vil du ikke kunne bruke appene som ble flyttet til USB-minneenheten.

Du kan ikke angi USB-minneenheten som installasjonsmålet til en app. Installer appen på TV-en som vanlig først, og flytt den til USB-minneenheten. Avhengig av TV-modellen, har TV-en din enten en inngang til SD-kort eller Mikro-SD-kort. Se til at du bruker den riktige typen SD-kort som korresponderer til en tilgjengelig inngang.

Se Internettmedia

Du kan bruke videostreamtjenester som YouTube og Netflix for å se Internettinnhold. De tilgjengelige tjenestene varierer etter land og region. Du kan starte disse tjenestene ved å velge flisene deres fra Hjem-menyen.

MERK

Du må være koblet til Internett for å se Internettinnhold.

Ta nytte av trygge apper og videostreamtjenester (sikkerhet og begrensninger)

Du kan forsikre sikrere bruk av TV-en ved å angi installasjonsbegrensninger på apper som lastes ned fra ukjente kilder, eller aldersbegrensninger på programmer og videoer.

1. Trykk på HOME-knappen, og velg [Innstillinger] – så alternativer som [Apper] – [Sikkerhet og begrensninger] eller [Kanal] – [Foreldrekontroll].

MERK

Hvis du endrer innstillingene i [Sikkerhet og begrensninger], vil enheten din og den personlige informasjonen din være mer utsatt for angrep fra ukjente apper fra andre kilder enn Play Store. Du godtar at du alene er ansvarlig for all skade til enheten, eller tap av data som resultat av å bruke disse appene.

HINT

Andre separate begrensninger kan være tilgjengelige avhengig av appen. Se appens Hjelp-seksjon for flere detaljer.

Hjem-meny

Skjermen som vises når du trykker på HOME-knappen på fjernkontrollen kalles Hjem-menyen. Fra Hjem-menyen kan du søke etter innhold og velge anbefalt innhold, apper og innstillinger.

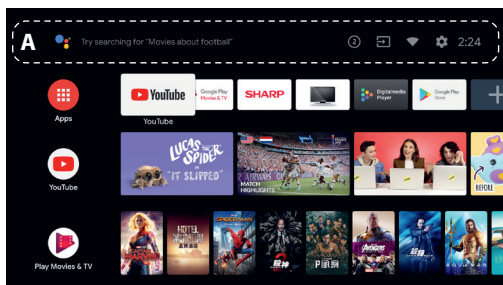
Søk, varsler, innganger og innstillinger (A)

(Google Assistant): Bruk den designerte Google Assistant-knappen på fjernkontrollen din, eller skjermstatauret som vises på TV-en din for å

skrive inn nøkkelord og søke etter forskjellig innhold.

② (Varsler): Viser når er varsler om for eksempel et kontaktproblem eller programvareoppdateringer. Tallet viser til antallet varsler.

↔ (Innganger): Bytter inngangsenheten koblet til TV-en.

📶 (Nettverk): Konfigurerer nettverk og Internett.

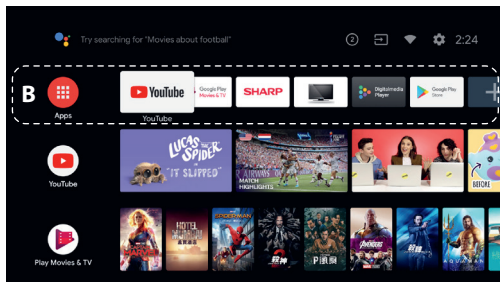

(Innstillinger): Konfigurerer forskjellige TV-innstillinger.

Apper (B)

Viser favorittappene dine.

Hvis du velger [Apper] vil en liste med de installerte appene vises.

Velg [Legg app til i favoritter] for å legge en app til favorittene dine.

Hvis du velger en app og trykker og holder knappen inne på fjernkontrollen, kan du endre sorteringsrekkefølgen, eller fjerne en favoritt.

Hvis du velger en Live TV-app kan du se TV-kringkasting eller -innganger.

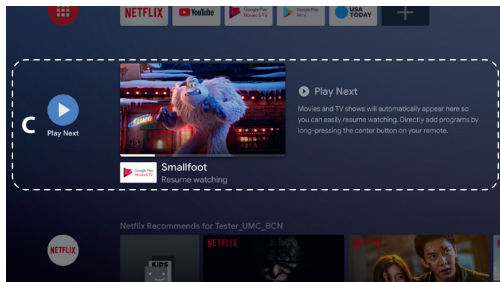
Spill neste (C)

Viser hva som er det neste du kan se, avhengig av innhold.

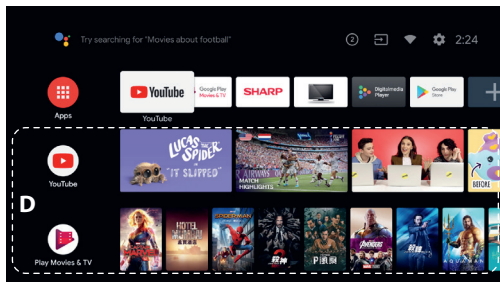
Kanaler (D)

Raden under Apper (B) kalles «Kanaler». Her kan du se anbefalt innhold fra videostreamtjenester.

HINT

Du kan legge til innhold til Spill neste ved å velge innhold på hvilken som helst kanal, og trykke og holde inn OK-knappen på fjernkontrollen.

I Hjem-menyen kan du endre rekkefølgen til radene under «Spill neste (C)».

Bruk \blacktriangle / \blacktriangledown -knappene for å flytte fokuset til det runde ikonet til raden du vil flytte, og trykk \leftarrow (or \rightarrow) avhengig av TV-ens visningspråk) for å kunne flytte raden opp eller ned ved å trykke på \blacktriangle / \blacktriangledown -knappene.

Tilpass kanaler (E)

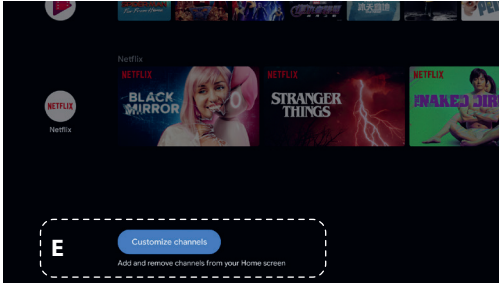

[Tilpass kanaler] brukes for å vise eller skjule de valgte kanalene.

Velg enheter som er koblet til TV-en

For å bruke enheter som er koblet til TV-en, som en Blu-ray-/DVD-spiller, eller for å se TV-programmer etter å ha brukt en slik enhet, må du bytte inngang.

1. Trykk på SOURCE-knappen flere ganger for å velge den tilkoblede enheten.

HINT

Du kan bytte til TV-kringkasting enkelt ved å trykke på TV-knappen på fjernkontrollen.

Bytte fra Hjem-menyen

1. Trykk på HOME-knappen, og velg inngangskilden fra [Innheter].

Tilgjengelighetsfunksjoner

Denne TV-en har tilgjengelighetsfunksjoner i [Tilgjengelighet], som en tekst-til-tale-funksjon for tekst på skjermen, og zooming for å gjøre tekst og undertekster lettere å lese.

Trykk på HOME-knappen og velg [Innstillinger] – [Enhetsinnstillinger] – [Tilgjengelighet] for å konfigurere brukerassisterte funksjoner.

[Tilgjengelighet] har en snarveisfunksjon slik at du kan skru den av eller på ved å trykke og holde inne BACK- og \blacktriangledown -knappene på fjernkontrollen i tre sekunder.

Bruke TV-en med andre enheter

Spille innhold lagret på en USB-enhet

Koble til en USB-enhet

Koble til en USB-lagringseenhet til USB-porten til TV-en for å ta nytte av bilder, musikk og videofiler lagret på enheten.
(A) USB-lagringseenhet

Kos deg med bilder/musikk/filmer lagret på en USB-enhet

Du kan kose deg med bilder/musikk/filmer lagret på en USB-enhet på TV-skjermen.

1. Hvis USB-enheten som er koblet til TV-en har en strømbryter, må du slå den på.
2. Trykk på HOME-knappen, velg  (Apper-ikon) fra Hjem-menyen og velg [DigitalMediaPlayer] fra applisten. Hvis den tilhørende fjernkontrollen har en APPS-knapp, kan du trykke på APPS-knappen for å vise listen av apper.
3. Bla gjennom listen av mapper og filer og velg den ønskede filen. Avspilling begynner.

MERK

Avhengig av billeddimensjonene, filstørrelse og antall filer i en mappe, kan det ta litt tid for noen bilder eller mapper å vises.

Å vise USB-enheten kan ta litt tid fordi TV-en åpner USB-enheten hver gang USB-enheten er tilkoblet.

Når du kobler til USB-enheten må du ikke slå av TV-en eller USB-enheten eller trekke ut USB-kabalen. Ellers kan data lagret på USB-enheten bli ødelagt. Avhengig av filen kan det være umulig å spille den av, selv når du bruker støttede formater.

Informasjon om USB-enheter som brukes for å lagre bilder og musikk

- USB-portene på TV-en støtter FAT32- og NTFS-filsystemer.
- Hvis det digitale kameraet ditt ikke virker med TV-en din kan du prøve følgende:
Angi USB-kontaktinnstillingene på kameraet ditt til «masselagring». Kopier filene fra kameraet til en USB-minneenhet og koble enheten til TV-en.
- Noen bilder og filmer kan være forstørret, som kan resultere i lav bildekvalitet. Avhengig av størrelse og formatforhold kan det hende bilder ikke kan vises på fullskjerm.
- Det kan ta lang tid å vise et bilde, avhengig av filen eller innstillingene.

Koble til en ekstern enhet

Bruk en kontaktmetode under, basert på terminalene tilgjengelige på TV-en din.

MERK

De tilgjengelige terminalene er avhengige av modell/land/region.

HDMI-tilkobling

For å få optimal bildekvalitet anbefaler vi å koble enheten til TV-en via en HDMI-kabel. Hvis enheten har en HDMI-kontakt (stikkontakt), kobler du til den med en HDMI-kabel.

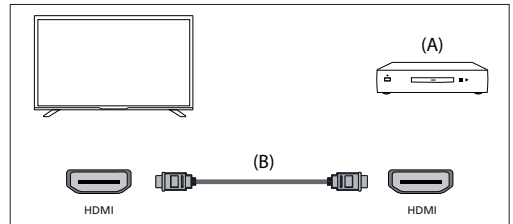

(A) Ekstern enhet

(B) HDMI-kabel (ikke inkludert)*

*Vær sikker på at du bruker en autorisert HØYHASTIGHETS HDMI-kabel med HDMI-logoen.

Komponentvideotilkobling

Hvis den eksterne enhetsavspilleren har kontakter (stikkontakter) for komponentvideo, kobler du dem til TV-en via en lyd-kabel.

Alternativ 1:

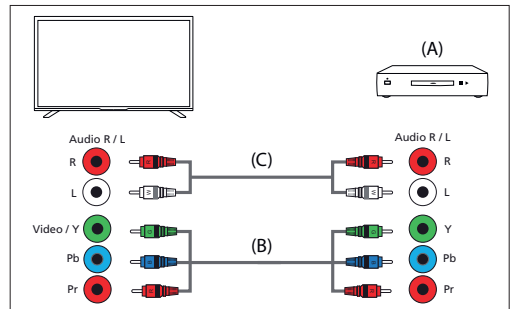

(A) Ekstern enhet

(B) Kabel for komponentvideo (ikke inkludert)

(C) Lydkabel (ikke inkludert)

Alternativ 2:

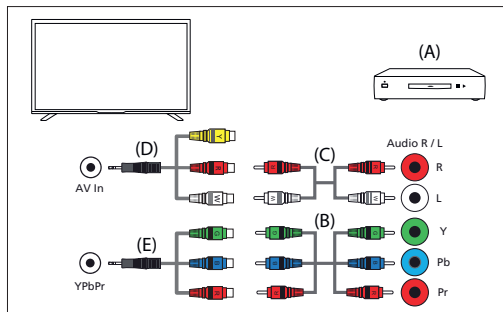

(A) Ekstern enhet

(B) Kabel for komponentvideo (ikke inkludert)

(C) Lydkabel (ikke inkludert)

(D) Komposittkabel for video/lyd (ikke inkludert)

(E) Adapterkabel for komponentvideo (ikke inkludert)

Kompositttilkobling

Hvis den eksterne enheten har komposittkontakter (stikkontakter), kobler du dem til via en komposittkabel for video/lyd.

Alternativ 1:

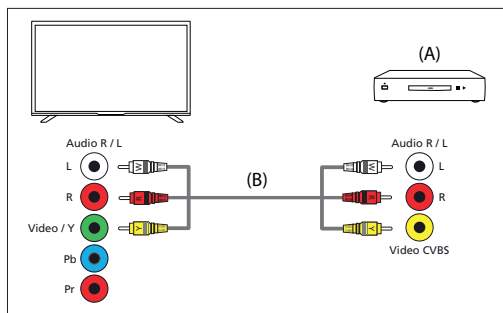

(A) Ekstern enhet

(B) Komposittkabel for video/lyd (ikke inkludert)

Alternativ 2:

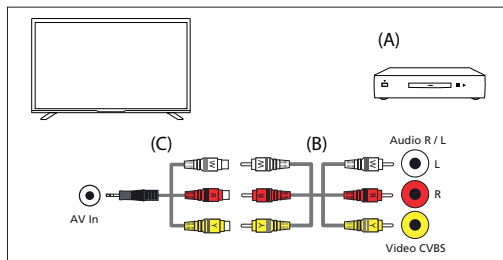

(A) Ekstern enhet

(B) Komposittkabel for video/lyd (ikke inkludert)

(C) Komposittkabel for video/lyd (ikke inkludert)

Se innhold fra mobilenheten din på TV-en med innebygget Chromecast

Innebygd Chromecast lar deg strøme innhold fra favorittsidene og -appene dine til TV-en din, direkte fra datamaskinen eller mobilenheten din.

1. Koble til en mobilenhet, som en smarttelefon eller nettbrett, til det samme hjemmenettverket TV-en er koblet til.
2. Start en app som støtter Chromecast på mobilenheten.
3. Velg  (cast)-ikonet i appen.
4. Skjermen til mobilenheten vises på TV-en.

MERK

Du må være koblet til Internett for å bruke innebygd Chromecast.

Utgang for lyd til et lydsystem

Du kan koble lydsystemer, som AV-mottakere eller lydplanker til TV-en. Velg en tilkoblingsmetode under, som passer spesifikasjonene til lydsystemet du vil koble til.

- Koble til med en HDMI-kabel (Les grundig gjennom «Tilkobling med en HDMI-kabel» under for detaljer.)
- Koble til med en digital optisk kabel
- Koble til med en lyd kabel

Se siden om å koble til et lydsystem for å se tilkoblingsmetodene.

MERK

Sjekk brukerhåndboken til enheten som skal kobles til.

Tilkobling med en HDMI-kabel

Denne enheten støtter Audio Return Channel (ARC). Du kan bruke en HDMI-kabel som utgang for lyd til lydsystemer som støtter ARC.

Se siden om å koble til et lydsystem for å se tilkoblingsmetodene.

MERK

Plaseringen av HDMI-terminalen som støtter ARC varierer avhengig av modell.

Koble til et lydsystem

Se illustrasjonene under for å koble til et lydsystem, som en AV-mottaker eller lydplanke.

HDMI-tilkobling (Støtter ARC)

1. Koble sammen TV-en og lydsystemet med en HDMI-kabel. Koble til HDMI-inngangsterminalen til TV-en som har teksten «ARC».

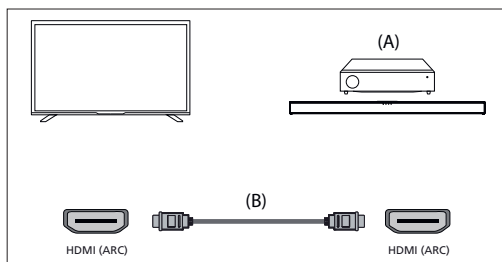

(A) AV-mottaker eller lydplanke

(B) HDMI-kabel (ikke inkludert)

*Vi anbefaler bruk av autoriserte premium høyhastighets HDMI-kabler med HDMI-logoen.

MERK

HDMI CEC må være tilgjengelig på TV-en din for at sammenkoblingen skal fungere. For å aktivere det trykker du på HOME-knappen og velger [Innstillinger] – [Enhetsinnstillinger] – [Inneheter], og aktiver alternativet [HDMI-kontroll].

Digital optisk kabeltilkobling

Koble sammen TV-en og lydsystemet med en digital optisk kabel. Koble til lydsystemets digitale optiske inngangsterminal.

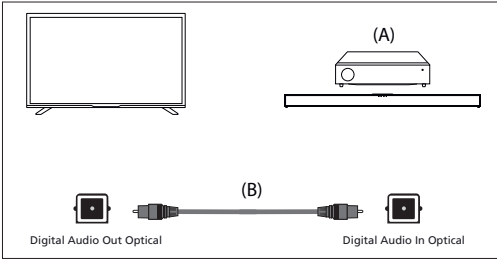

- (A) AV-mottaker eller lydplanke
(B) Optisk lyd kabel (ikke inkludert)

Lydkabeltilkobling

Koble sammen TV-en og lydsystemet med en RCA analog lyd kabel.
Koble til lydsystemets lydinnangsterminal.

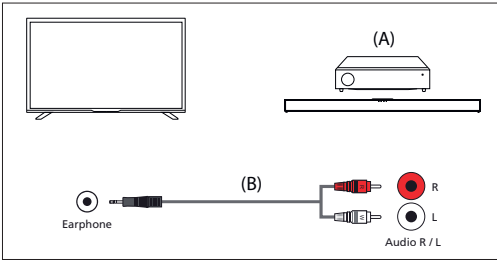

- (A) AV-mottaker eller lydplanke
(B) Lydkabel (ikke inkludert)

Tilpasse et lydsystem

Etter å ha koblet et lydsystem til TV-en kan du tilpasse lyden fra TV-en fra lydsystemet.

Tilpasse et lydsystem koblet med en HDMI-kabel eller en digital optisk kabel

- Etter å ha koblet sammen TV-en og lydsystemet, trykker du på MENU-knappen og velger [Høytalere] – [Ekstern lydsystem].
- Slå på det tilkoblede lydsystemet og juster volumet.

Hvis du kobler til en HDMI-kompatibel enhet med en HDMI-kontakt, kan du styre den enkelt med TV-ens fjernkontroll.

MERK

Du må konfigurere [Digital utgang]-innstillingene tilpasset lydsystemet ditt. Trykk på HOME-knappen og velg [Innstillinger] – [Enhetsinnstillinger] – [Lyd] – [Digital utgang].

Hvis lydsystemet ikke er kompatibelt med Dolby Digital eller DTS, angir du [Innstillinger] – [Enhetsinnstillinger] – [Lyd] – [Digital utgang] som [PCM].

Tilpasse et lydsystem koblet med en lyd kabel

Slå på det tilkoblede lydsystemet og juster volumet.

Bluetooth-enheter

Du kan bruke Bluetooth-funksjonen til å koble sammen TV-en med ulike enheter. Du kan koble til lydenheter som Bluetooth-lydplanker, høytalere eller hodetelefoner. Støttede inndataenheter omfatter fjernkontroller med Bluetooth, spillkonsoller, datamaskiner osv.

For å pare TV-en med en Bluetooth-enhet

- Slå på Bluetooth-enheten og sett den i sammenkoblingsmodus. Sett Bluetooth-enheten din i sammenkoblingsmodus, se brukerveiledningen til enheten.
- Trykk på HOME-knappen og velg [Innstillinger] – [Fjernkontroller og tilbehør] – [Legg til tilbehør] for å sette TV-en i sammenkoblingsmodus.
En liste tilgjengelige Bluetooth-enheter vil vises.

- Velg den ønskede enheten fra listen, og følg instruksjonene på skjermen.
Se brukerveiledningen til enheten hvis du blir bedt om å oppgi en passkode.
Etter sammenkoblingen er fullført kobles enheten til TV-en.

HDMI CEC-kompatible enheter

Hvis en HDMI CEC-kompatibel enhet (f.eks. Blu-ray-spiller, AV-mottaker) kobles til med en HDMI-kabel, kan du bruke enheten med fjernkontrollen til TV-en.

Tilgjengelige funksjoner for kompatible enheter

Blu-ray-/DVD-spiller

- Slår TV-en på automatisk og bytter inngang til den tilkoblede Blu-ray-/DVD-spilleren når Blu-ray-/DVD-spilleren begynner å spille.
- Slår den tilkoblede Blu-ray-/DVD-spilleren av automatisk når du slår av TV-en.
- Kontrollerer menyen (▲/▼/◀/▶-knappene), spill av (f.eks. M-knappen), og kanalvalg til den tilkoblede Blu-ray-/DVD-spilleren med fjernkontrollen til TV-en.

AV-mottaker

- Slår den tilkoblede AV-mottakeren på og bytter lydutgangen fra TV-høytalere til lydsystemet automatisk når du slår på TV-en. Denne funksjonen er bare tilgjengelig hvis du har brukt AV-mottakeren før som utgang til lyden til TV-en.
- Bytter automatisk lydutgangen til AV-mottakeren ved å slå på AV-mottakeren når TV-en er slått på.
- Slår den tilkoblede AV-mottakeren av automatisk når du slår av TV-en.
- Justerer volumet (VOL +/-) og slår av lyden (M-knappen) til den tilkoblede AV-mottakeren gjennom fjernkontrollen til TV-en.

Videokamera

- Slår TV-en på automatisk og bytter inngang til det tilkoblede videokameraet når kameraet er på.
- Slår det tilkoblede videokameraet av automatisk når du slår av TV-en.
- Kontrollerer menyalternativer (▲/▼/◀/▶-knappene), spill av (f.eks. M-knappen), til det tilkoblede videokameraet med fjernkontrollen til TV-en.

MERK

Det er ikke alle enheter med HDMI-inngang/-utgang som er kompatible med HDMI CEC. Du finner mer informasjon om CEC-kompatibilitet i bruksanvisningen til enheten.

Justere HDMI-CEC-innstillinger

- Slå på den tilkoblede enheten.
- For å aktivere [HDMI-kontroll] trykker du på HOME-knappen og velger [Innstillinger] – [Enhetsinnstillinger] – [Inneheter]
- Aktiver HDMI-kontroll på den tilkoblede tjenesten.

Tilgjengelige alternativer

[Automatisk avslåing for enhet]

[Hvis den er deaktivert vil den tilkoblede enheten ikke slås av automatisk når TV-en slås av.]

[Automatisk påslåing av TV]

[Hvis den er deaktivert vil TV-en ikke slås på automatisk når den tilkoblede enheten slås på.]

[CEC-enhetsliste]

Viser HDMI-CEC-enhetslisten.

Se TV-programmer

Se TV

For å se på TV-programmer via antenne, kabel eller satellitt:

- Trykk på HOME-knappen, velg  (Apper-ikon) fra Hjem-menyen og velg Live TV fra applisten.

Alternativ metode:

1. Trykk SOURCE-knappen og velg TV.

Kanalliste – kringkasting

Du kan raskt finne dine foretrukne programmer på kanallisten.

1. Trykk på OK-knappen for å vise kanallisten.
2. Velg et program du vil se på.
3. Trykk på OK-knappen for å se på programmet.

Andre alternativer i kanallisten:

- Trykk på den GULE knappen for å få alternativer om å sortere eller filtrere, og søke etter kanaler etter nummer eller navn.
- Trykk på den BLÅ knappen for å åpne favorittlisten

Liste over favoritter

For å legge til TV-kanaler til listen over favoritter:

1. Trykk på MENY-knappen og press på pekeren .
2. Velg [Legg til i favorittene mine], og trykk OK.
3. Nylig sette kanaler vil bli lagt til i Favoritt-listen.

Bruke programguiden

Programguiden er tilgjengelig i Live TV. Den gir informasjon om kommende programmer. Du kan se start- og sluttid for alle programmer og på alle kanaler for de neste 7 dagene.

Trykk på GUIDE-knappen. 7-dagers programguide vises.

- Trykk den RØDE/GRØNNE knappen for å vise forrige/neste dags programliste.
- Trykk på den BLÅ knappen for å åpne [Filtertype]. I [Filtertype] kan du velge programkategorier du er interessert i (f.eks. nyheter, sport osv.). Velg de ønskede kategoriene med pilen og trykk på OK-knappen for å bekrefte valget. For å gå ut av typefilter skjermen trykker du på den BLÅ knappen igjen. Programmer som hører til kategoriene du valgte vil nå fremheves i programguiden.
- Trykk på EXIT-knappen for å gå ut av programguiden

Redigere kanallisten

For å endre kanallisten din:

1. Trykk på SOURCE-knappen og velg TV
2. Trykk på MENU-knappen og gå til [Innstillinger] – [Kanal] – [Kanaler]
3. Her kan du velge et av menyelementene relatert til redigering av kanallisten:

[Hopp over kanal]

Lar deg velge kanaler som blir hoppet over når du trykker på knappene for CH+/CH- på fjernkontrollen.

[Kanal-sortering]

Lar deg bytte posisjonen til to kanaler med hverandre.

[Flytt kanal]

Lar deg flytte valgte kanaler til en ny posisjon.

[Endring av kanal]

Lar deg slette kanaler fra kanallisten.

MERK

Avhengig av landsinnstillingene dine kan [Kanal-sortering] og [Flytt kanal] være utilgjengelige. Dette skyldes LCN (logisk kanalnummer). Når LCN er på sorteres kanalene etter kringkasterens preferanser. For å gjøre sortering/flytting av kanaler tilgjengelig skur du LCN AV i [Innstillinger] – [Kanal] – [Kanaler] – [LCN].

Motta digital kringkasting via bakkenettet

For du stiller inn kanaler fra bakkenettet må du sikre at TV-en er i antennemodus:

1. Trykk på HOME-knappen og velg [Innstillinger] – [Kanal] – [Modus for kanalinstallering]
2. Velg alternativ [Antenne]

For å starte en automatisk kanalskann må du:

1. Trykke på HOME-knappen og velge [Innstillinger] – [Kanal] – [Kanaler] – [Kanalskanning]

Motta digital kringkasting via kabel

For du stiller inn kabelkanaler må du sikre at TV-en er i kabelmodus:

1. Trykk på HOME-knappen og velg [Innstillinger] – [Kanal] – [Modus for kanalinstallering]
2. Velg alternativ [Kabel]

For å starte en automatisk kanalskann må du:

- Trykke på HOME-knappen og velge [Innstillinger] – [Kanal] – [Kanaler] – [Kanalskanning]
- Konfigurer innstillingene for kabelkanalsøk.

[Skannemodus]

Velg hvordan kanalene skal skannes. Det er tre alternativer:

[Avansert] – Skriv inn frekvens- og nettverks-ID-verdiene du fikk av kabeloperatøren din.

Hvis du angir frekvensen til Auto, vil TV-en skanne kun forhåndsdefinerte operatørfrekvenser til hjemmekanalen finnes. Basert på informasjonen til hjemmekanalen vil de resterende kanalene bli søkt opp for.

[Rask] – Skriv inn frekvens- og nettverks-ID-verdiene du fikk av kabeloperatøren din.

Hvis du angir frekvensen til Auto, vil TV-en skanne alle frekvensene fra lavest til høyest til hjemmekanalen finnes. Basert på informasjonen til hjemmekanalen vil de resterende kanalene bli søkt opp for.

[Full] – kanalsøketmetoden som tar lengst tid. Den skanner kanaler på alle frekvenser.

[Type kanalskanning]

Velg om du vil søke etter alle kanaler eller bare digitale kanaler.

[Frekvens]

Skriv inn frekvensen gitt av kabeloperatøren din.

Hvis du vil angi [Frekvens] til [Automatisk] må du slette den nåværende verdien i [Frekvens]-feltet via det virtuelle tastaturet og bekrefte dette.

[Nettverks-ID]

Skriv inn nettverks-ID-en gitt av kabeloperatøren din.

Hvis du vil angi [Nettverks-ID] til [Automatisk] må du slette den nåværende verdien i [Nettverks-ID]-feltet via det virtuelle tastaturet og bekrefte dette.

Velg [Skann] og trykk OK for å begynne å søke

Motta digital kringkasting via satellitt

For du stiller inn satellittkanaler må du sikre at TV-en er i satellittmodus:

1. Trykk på HOME-knappen og velg [Innstillinger] – [Kanal] – [Modus for kanalinstallering]
2. Velg alternativet [Foretrukket satellitt] hvis du vil søke i en av satellittene som foretrekkes i landet ditt.

Velg alternativet [Generell satellitt] for å kunne søke i alle satellitter.

For å starte en automatisk kanalskann må du:

1. Trykke på HOME-knappen og velge [Innstillinger] – [Kanal] – [Kanaler] – [Skann satellitt på nytt]
2. Velg en satellitt du vil søke etter
3. Velg [Skann] og trykk OK.

Koble til et nettverk

Koble til et nettverk med en LAN-kabel

En kablet LAN-tilkobling gir deg tilgang til Internettet og hjemmenettverket ditt. Pass på at du kobler til Internettet eller hjemmenettverket via en ruter.

1. Still inn LAN-ruteren din. Finn detaljer i brukerhåndboken til LAN-ruteren din.
2. Koble til LAN-kabelen fra ruteren til TV-en.
Etter at du har koblet til LAN-kabelen skal TV-en kobles til Internett automatisk hvis DHCP er aktivert på ruteren din. Hvis du har stilt inn en statisk IP-adresse på ruteren for TV-en, må du følge disse trinnene:

1. Trykke på HOME-knappen og velge [Innstillinger] – [Nettverk og Internett] – [IP-innstillinger] – [Statisk]
2. Følg instruksjonene på skjermen og skriv inn korrekt IP-adresse, gateway, nettverksprefikslengde og DNS.

Koble til et nettverk med en trådløs tilkobling

Den innebygde trådløse LAN-enheten gir deg tilgang til Internettet og til å ta nytte av fordelene med nettverk i et trådløst miljø.

1. Still inn den trådløse ruterens din. Finn detaljer i brukerhåndboken til den trådløse ruterens din.
2. Trykk på HOME-knappen og velg [Innstillinger] – [Nettverk og Internett].
3. Velg det trådløse nettverket ditt fra listen av tilgjengelige nettverk. Hvis du ikke ser Wi-Fi-nettverket ditt velger du [Se alle]-alternativet for å vise den fullstendige listen av tilgjengelige nettverk.
4. Skriv inn passordet til nettverket ditt med det virtuelle tastaturet

Skru av den innebygde trådløse LAN-enheten

For å deaktivere innebygd Wi-Fi trykker du på HOME-knappen og velger [Innstillinger] – [Nettverk og Internett] – [Wi-Fi].

Live TV-meny

Kilde

For å få Live TV-menyen trykker du på SOURCE-knappen og velger en av de tilgjengelige inngangene. Trykk så på MENU-knappen. Kildemenyen lar deg bytte mellom innganger/tilkoblinger.

MERK

Tilgjengelige tilkoblinger avhenger av TV-modellen.

Bildemodus

For å få Live TV-menyen trykker du på SOURCE-knappen og velger en av de tilgjengelige inngangene. Trykk så på MENU-knappen. Denne menyen gir alternativer for å tilpasse bilde kvaliteten.

Tilgjengelige alternativer

[Bruker]

Lar deg endre bildeinnstillingene til dine personlige preferanser. Disse innstillingene lagres automatisk.

[Standard]

Standardinnstillinger.

[Livlig]

Forbedrer bildemetning og skarphet.

[Sport]

Optimerer bilde kvaliteten for å se på sport.

[Film]

Bildet har mindre farge og er mørkere.

[Spill]

Anbefalte innstillinger for spill. TV-en slår av alle funksjoner for etterbehandling av bilde for å oppnå minimal inndatoforsinkelse.

[Strømsparing]

Strømsparemodus som reduserer energien som brukes med opp til 20 % (ved å redusere strømmen til LED-/LCD-panelet). I denne modusen kan lysstyrkenivået reduseres.

MERK

Avhengig av TV-modellen vil noen bildemodusalternativer ikke være tilgjengelige.

Visningsmodus

For å få Live TV-menyen trykker du på SOURCE-knappen og velger en av de tilgjengelige inngangene. Trykk så på MENU-knappen. Denne menyen gir alternativer til å endre formatforholdet til bildet i gjeldende inngang.

Tilgjengelige alternativer

[Automatisk]

Viser automatisk beste bildeformat slik at bildet er i riktig posisjon. Svarte linjer kan oppstå øverst/nederst og/eller på sidene.

[Superzoom]

Viser et 4:3-bilde i 16:9-størrelse; bildet strekkes horisontalt og vertikalt, og venstre og høyre kanter forstørres. Dette gjør at deler av toppen og bunnen av bildet skjæres bort.

[4:3]

Viser et 16:9-bilde i 4:3-størrelse; bildet forkortes horisontalt. Sidebøyer vises på begge sidene av skjermen.

Viser 4:3-bildet i originalstørrelse. Sidebøyer vises for å fylle 16:9-skjermen.

[Filmutvidelse 14:9]

Viser et 4:3-bilde i 14:9-størrelse; bildet strekkes horisontalt og vertikalt.

Dette gjør at deler av toppen og bunnen av bildet skjæres bort. Sidebøyer vises på begge sidene av skjermen.

[Filmutvidelse 16:9]

Viser et 4:3-bilde i 16:9-størrelse; bildet strekkes horisontalt og vertikalt.

Dette gjør at deler av toppen og bunnen av bildet skjæres bort.

[Bred skjerm]

Viser et 16:9-bilde som strekkes horisontalt og vertikalt.

Viser et 4:3-bilde som strekkes forbi proporsjonene for å passe til skjermen.

[Full]

Viser et bilde i fullskjermsmodus. 16:9-signal vil vises i opprinnelig proporsjon. Andre bildeformater vil strekkes for å fylle ut skjermen.

[Ikke skalert]

Viser bildet i originaloppløsning på midten av skjermen. Hvis bildet har lavere oppløsning enn TV-en vil det oppstå svarte kanter på alle fire sidene av bildet.

Høyttalere

For å få Live TV-menyen trykker du på SOURCE-knappen og velger en av de tilgjengelige inngangene. Trykk så på MENU-knappen.

Bytt mellom høyttalere.

[TV-høyttalere]

Lyden vil komme fra TV-en.

[Eksternt lydsystem]

Lyden vil komme fra en ekstern lydenhet (f.eks. lydplanke, AV-mottaker) når de er tilkoblet via et av de digitale lyduttakene.

Av/på

For å få Live TV-menyen trykker du på SOURCE-knappen og velger en av de tilgjengelige inngangene. Trykk så på MENU-knappen.

Endrer innstillingene for strømforsbruk.

Tilgjengelige alternativer

[Tid til hvilemodus]

Lar deg angi hvilemodustimeren slik at TV-en slås av automatisk etter en viss tid.

[Bilde av]

Lar deg skru av skjermen. For å skru skjermen på igjen trykker du på STANDBY-knappen på fjernkontrollen.

[Slå av nedtellingen]

Kontrollerer hvor lenge TV-en vil fortsette å være på uten at noen knapper trykkes på på skjermen eller fjernkontrollen før den går inn i ventemodus.

[Slå av automatisk når signalet mistes]

Kontrollerer hvor lenge TV-en vil fortsette å være på uten at noen knapper trykkes på mens den er på en inngang som ikke mottar signal.

CI-kort

For å få Live TV-menyen trykker du på SOURCE-knappen og velger en av de tilgjengelige inngangene. Trykk så på MENU-knappen.

Pay-per-view-tjenester krever et «smartkort» som skal settes inn i TV-en.

Hvis du abonnerer på en pay-per-view tjeneste, vil leverandøren gi deg en «CAM» og et «smartkort». CAM kan deretter settes inn i COMMON

INTERFACE PORT (CI Card In). I denne menyen kan du vise informasjon om og endre innstillinger for CAM.

Avanserte alternativer

For å få Live TV-menyen trykker du på SOURCE-knappen og velger en av de tilgjengelige inngangene. Trykk så på MENU-knappen.

Forskjellige innstillinger for Live TV.

Tilgjengelige alternativer

[Lydspor]

Lar deg velge mellom lydkanaler som sendes på digital-TV.

[Blå ignorering]

Endrer bakgrunnsfargen til blå når det ikke er noe inngangssignal.

[Standardkanal]

Lar deg velge en standard digital TV-kanal som vises når du skruer på TV-en.

[HBBTV-innstillinger]

Lar brukeren slå HbbTV på/av. For å bruke HbbTV, må TV-en være koblet til Internett og kanalen du ser på må støtte HbbTV-tjeneste.

[Undertekster]

Velg ønsket undertekstspråk og -type.

[Tekst-TV]

Velg språk på tekst-TV.

[OAD]

Lar deg skru automatiske programvareoppdateringer via OAD (On Air Download) på/av.

[Automatisk hvilemodus]

Kontrollerer hvor lenge TV-en vil fortsette å være på uten at noen knapper trykkes på på skjermen eller fjernkontrollen før den går inn i ventemodus.

[Systeminformasjon]

Lar deg se signalfrekvens, signalkvalitet og signalstyrke til den nåværende TV-kanalen.

[Versjonsinformasjon]

Informasjon om programvareversjonen til TV-en.

Innstillingsmeny

Nettverk og Internett

For å åpne innstillingsmenyen trykker du på HOME-knappen, og velger [Innstillinger].

Tilgjengelige alternativer**[Wi-Fi]**

Lar deg aktivere/deaktivere innebygd Wi-Fi.

[Se alle]

Viser fullstendig liste av tilgjengelige trådløse nettverk.

[Legg til et nytt nettverk]

Lar deg legge til Wi-Fi-nettverk manuelt. Dette er nødvendig hvis du stiller inn ruterens din som et usynlig/skjult nettverk.

[Skanning er alltid tilgjengelig]

Noen stedsapplikasjoner trenger å skanne andre Wi-Fi-enheter i området med jevne mellomrom. Denne funksjonen tillater skanning av Wi-Fi-enheter selv i situasjoner der Wi-Fi er avskrudd.

[Vekk på trådløst nettverk]

Lar deg slå på enheten via trådløs nettverkskontroll.

[Wol]

Lar deg slå på enheten via nettverkskontroll over LAN-tilkobling.

[Innstillinger for proxy-tjener]

Konfigurer proxyserver for nettleseren.

[IP-innstillinger]

Konfigurer et kablet nettverk.

Kanal

For å åpne innstillingsmenyen trykker du på HOME-knappen, og velger [Innstillinger].

Konfigurer innstillingene relatert til å motta kringkastingsprogrammer.

Tilgjengelige alternativer**[Kanaler] (Antennemodus)**

[Kanalskanning]

Lar deg innstille TV-en for alle digitale og analoge kanaler.

[Oppdater skann]

Søker på alle frekvenser hvor det for øyeblikket ikke har blitt funnet kanaler. Dette anbefales når en vil søke etter kanaler som nylig ble lagt til, uten å returnere alle kanalene.

[Analog manuell gjennom søking]

Søker direkte etter analoge stasjoner.

[Enkel RF-gjennom søking]

Lar deg stille det digitale signalet manuelt ved å velge kanalnummer.

[Manuell tjenesteoppdatering]

Kanalposisjoner, -navn og -frekvenser vil bli oppdatert av leverandøren.

[LCN]

Logisk kanalnummer. Når dette er på, vil digitale stasjoner sorteres etter tidligere preferanser.

[Type kanalskanning]

Innstillinger for [Kanalskanning]. Du kan velge hvilken type kanaler som skal stilles inn: Bare krypterte kanaler, kun frie kanaler, eller alle kanaler.

[Type kanallagring]

Innstillinger for [Kanalskanning]. Du kan velge hvilken type kanaler som skal lagres etter fullført innstilling: Bare digitale TV-kanaler, kun radiokanaler, eller alle kanaler.

[Valg av favorittnettverk]

I noen land/områder kan flere nettverk være tilgjengelige. Kanaler vil

sorteres annerledes avhengig av det valgte nettverket.

[Hopp over kanal]

Lar deg velge kanaler som blir hoppet over når du trykker på knappene for CH+/CH- på fjernkontrollen.

[Kanalsortering]

Lar deg bytte posisjonen til to kanaler med hverandre.

[Flytt kanal]

Lar deg flytte valgte kanaler til en ny posisjon.

[Endring av kanal]

Lar deg slette kanaler fra kanallisten.

[Fininnstilling av analog kanal]

Lar deg fininnstille analoge kanaler for å justere bildeklaritet.

[Kanaler] (Satellittmodus)

[Kanalskanning]

Lar deg innstille TV-en for alle digitale og analoge kanaler.

[Enkel RF-gjennom søking]

Lar deg stille det digitale signalet manuelt ved å velge kanalnummer.

[LCN]

Logisk kanalnummer. Når dette er på, vil digitale stasjoner sorteres etter tidligere preferanser.

[Type kanalskanning]

Innstillinger for [Kanalskanning]. Du kan velge hvilken type kanaler som skal stilles inn: Bare krypterte kanaler, kun frie kanaler, eller alle kanaler.

[Type kanallagring]

Innstillinger for [Kanalskanning]. Du kan velge hvilken type kanaler som skal lagres etter fullført innstilling: Bare digitale TV-kanaler, kun radiokanaler, eller alle kanaler.

[Hopp over kanal]

Lar deg velge kanaler som blir hoppet over når du trykker på knappene for CH+/CH- på fjernkontrollen.

[Kanalsortering]

Lar deg bytte posisjonen til to kanaler med hverandre.

[Flytt kanal]

Lar deg flytte valgte kanaler til en ny posisjon.

[Endring av kanal]

Lar deg slette kanaler fra kanallisten.

[Fininnstilling av analog kanal]

Lar deg fininnstille analoge kanaler for å justere bildeklaritet.

[Kanaler] (Satellittmodus)

[Skann satellitt på nytt]

Lar deg skanne den valgte satellitten.

[Legg til satellitter]

Lar deg legge til en ny satellitt til listen av satellitter.

[Satellittoppdatering]

Søker på alle frekvenser hvor det for øyeblikket ikke har blitt funnet satellittkanaler.

[Manuell innstilling av satellitt]

Lar deg skanne den utvalgte satellitttransponderen.

[Hopp over kanal]

Lar deg velge kanaler som blir hoppet over når du trykker på knappene for CH+/CH- på fjernkontrollen.

[Kanalsortering]

Lar deg bytte posisjonen til to kanaler med hverandre.

[Flytt kanal]

Lar deg flytte valgte kanaler til en ny posisjon.

[Endring av kanal]

Lar deg slette kanaler fra kanallisten.

[Tøm kanallisten]

Lar deg slette alle innstilte kanaler.

[Modus for kanalinstallering]

Angi typen digitalt TV-signal du mottar. Denne innstillingen påvirker innholdet i [Kanaler]-menyen.

[Automatisk kanaloppdatering]

Hvis dette alternativet er slått PÅ, vil kanalposisjoner, navn og frekvenser bli periodisk oppdatert av leverandøren. Dette kan medføre problemer hvis du selv bestilte kanalene i kanallistene. I så fall anbefaler vi deg å ikke bruke dette alternativet.

[Oppdateringsmelding for kanal]

Varslinger om endringer gjort av [Automatisk kanaloppdatering]-funksjonen.

[Foreldrekontroll]

Angi nivået av foreldreveiledning, og blokker kanaler eller innganger. [Blokerte kanaler]

Angi manuelt hvilke kanaler som blokkeres, uavhengig av aldersrestriksjoner.

[Programbegrensninger]

Angi blokkerte kanaler basert på alder/aldersgrense.

[Inndata er blokkert]

Lar deg blokkere enkelte innganger.

[Endre PIN-koden]

Lar deg endre PIN-koden som trengs for å få tilgang til blokkert inngang.

[Lydkanal]

Lar deg endre det foretrukne lydsporet til den nåværende analoge kanalen, i tilfeller der mer enn ett lydspor er tilgjengelig.

Kontoer og innlogging

For å åpne innstillingsmenyen trykker du på HOME-knappen, og velger [Innstillinger].

I denne menyen kan du legge til, synkronisere eller fjerne Google-kontoen din.

Du kan bruke kontoen din i:

- Google Play Store
- Google Play Film og TV
- Google Play Spill
- YouTube

Legg til en ny konto

Du kan ha en eller flere Google-kontoer på enheten din samtidig.

Logg inn med en Android-telefon:

1. Velg [Legg til konto].
2. Velg [Logg inn].
3. Velg [Bruk telefon eller datamaskin].
4. Følg instruksene på skjermen for å logge inn.
5. Telefonkontoen din vil bli lagt til TV-en

Logg inn manuelt ved å skrive inn kontoadressen og passordet med skjermstaturet:

1. Velg [Legg til konto].
2. Velg [Logg inn].
3. Velg [Bruk fjernkontrollen din].
4. For å logge inn skriver du inn e-postadressen og passordet ditt.

Etter du har lagt til kontoen vil du se «Suksess» på TV-skjermen din.

Administrere kontoen din

Du kan synkronisere enheter, apper, og fjerne kontoer fra Android-TV-en din.

1. Velg en konto du vil administrere.
2. Velg ett av følgende alternativer:
[Synkroniser nå]
[Fjern konto]
Velg apper å synkronisere

MERK

De fleste bruksområdene for denne skjermen krever at TV-en er koblet til Internett.

For å logge inn med Android-telefonen din må TV-en og telefonen være koblet til det samme Wi-Fi-nettverket.

Apper

For å åpne innstillingsmenyen trykker du på HOME-knappen, og velger [Innstillinger].

Meny for å administrere appene dine. Du kan se appdetaljer, slette apper, eller flytte dem til en tilkoblet lagringsenhet.

Tilgjengelige alternativer

[Se alle appene]

Viser en fullstendig liste av installerte apper. Ved å velge en app med pilen og bekrefte med OK, vil du bli sendt til innstillingene til appen med alle tilgjengelige tiltakene for denne appen.

[Apptillatelser]

Du kan sjekke listen med tillatelser for apper sortert etter TV-funksjon, og endre tillatelsesinnstillinger for hver app.

[Spesiell apptilgang]

Ekstra, spesielle tillatelser for apper, som å vise en app over andre apper, tilgang til varslere eller visse kataloger.

Enhetsinnstillinger

For å åpne innstillingsmenyen trykker du på HOME-knappen, og velger [Innstillinger].

Tilgjengelige alternativer

[Info]

Informasjon om TV og programvare.

[Dato og klokkeslett]

Juster tid og dato på systemet.

[Nedtelling]

Angi tidtakere for automatiske tidspunkter for av og på.

[Språk]

Velger menypråket. Det valgte menypråket angir også språket for stemmegjenkjennelse.

[Tastatur]

Konfigurerer skjermstaturet.

[Innenheter]

Konfigurerer kildemenyen og HDMI CEC.

[Av/på]

Endrer innstillingene for strømforbruk.

[Bilde]

Juster bilde- og skjermvisningsinnstillinger, som lysterstyrke.

[Lyd]

Tilpass lydinnstillinger og høyttaleralternativer.

[Lagring]

Endrer innstillingene om datalagring.

[Startside]

Tilpasser kanalene som vises på [Startside] og sorterer apper.

[Butikkmodus]

Aktiverer butikkdemonstrasjonsmodus.

[Google]

Konfigurer innstillingene relatert til søkefunksjonen.

[Innebygd Chromecast]

Viser informasjon om Chromecast-funksjonen.

[Skjermsparer]

Konfigurerer innstillingene til skjermspareren.

[Posisjon]

Konfigurerer stedinnstillingene for å hente hvor brukeren er.

[Bruk og diagnostikk]

Sender diagnostisk informasjon til Google automatisk når aktivert.

[Sikkerhet og begrensninger]

Konfigurerer sikkerhetsinnstillinger, som passord.

[Tilgjengelighet]

Konfigurerer innstillingene til tilgjengelighetsfunksjoner som hjelper brukere med å navigere enheten enklere.

[Tilbakestill]

Tilbakestiller TV-en til fabrikkinnstillinger. Alle kontoer fjernes fra TV-en, alle apper og Wi-Fi-/LAN-innstillinger slettes, og alle systeminnstillingene tilbakestilles til standardverdiene.

Fjernkontroller og tilbehør

For å åpne innstillingsmenyen trykker du på HOME-knappen, og velger [Innstillinger].

Fjernkontroller og tilbehør-menyen lar deg koble Bluetooth-enheter til TV-en din.

For å koble til Sharp Bluetooth-fjernkontrollen med stemmekontroll:

1. Trykk på HOME-knappen og velg [Innstillinger] – [Fjernkontroller og tilbehør]
2. For å koble fjernkontrollen til TV-en følger du instruksjonene på skjermen
3. Navnet til fjernkontrollen vil vises på TV-skjermen. Trykk OK for å bekrefte tilkoblingen.

For å koble til andre Bluetooth-enheter:

1. Trykk på HOME-knappen og velg [Innstillinger] – [Fjernkontroller og tilbehør]
2. Sett Bluetooth-enheten i sammenkoblingsmodus. Finn detaljer i brukerhåndboken til enheten din.
3. Navnet til enheten vil vises på TV-skjermen. Velg den med fjernkontrollen og bekreft med OK.

Fjernkontroll

Beskrivelse av fjernkontrolldelene

⏻ **STANDBY** – Slå på TV-en når den er i ventemodus eller omvendt. Når du holder denne knappen nede, vil du se et alternativ for å slå av til energibesparende standby-modus i menyen.

SOURCE – Viser inngangs-/kildemenyen.

NUMMERTASTENE – 0–9 for or å velge TV-kanaler direkte.

🔇 **MUTE** – Skru av lyden eller vice versa.

GUIDE – Åpner 7 dagers TV-Guide (Digital TV-modus).

VOL (+/-) – Hever / senker lydnivået.

The Google Assistant – Bruk stemmen din til å få tilgang til underholdning, kontrollere smartenheter, få svar på skjermen, og mer.

HOME – Viser Hjem-menyen til TV-en.

CH (+/-) – Skifter kanal opp eller ned.

MENU – Viser LIVE TV-menyen. Denne knappen virker kun i kilder (TV, HDMI, Component, osv.). Den virker ikke i Hjem-menyen.

INFO – Trykk én gang for nåværende/neste kanalinformasjon.

⏪ / ⏩ / ⏴ / ⏵ / **OK** – Lar deg navigere i menyene på skjermen og justere systeminnstillinger.

BACK – Gå tilbake til et tidligere steg.

EXIT – Avslutter alle menyer.

NETFLIX – Få tilgang til Netflix-appen.

Prime video – Få tilgang til Prime Video-appen.

YouTube – Få tilgang til YouTube-appen.

Google Play Movies & TV – få tilgang til «Google Play Film og TV»-tjenesten.

MTS – Åpner lydspormenyen.

TEXT – Åpner tekst-TV.

SUB – Kontrollerer underteksten på skjermen (på/av).

TV – Bytter til Live TV.

⏸ – Spiller av media / setter media på pause

⏮ – For å spole hurtig tilbake

⏭ – For å spole hurtig fremover

■ – For å stoppe avspillingen

FARGEKNAPPENE – Utfører gjeldende funksjon på gjeldende tidspunkt.

Konfigurere TV-en

Dato og klokkeslett

Trykk på HOME-knappen og velg [Innstillinger] – [Enhetsinnstillinger] – [Dato og klokkeslett].

Tilgjengelige alternativer

[Automatisk dato og klokkeslett]

Aktiver for å synkronisere tiden til det innkommende digitale TV-signalet. Hvis klokken er koblet til Internett, vil den oppdateres derfra. Deaktiver for å angi klokkeslett manuelt.

[Angi dato]

Lar deg angi datoen manuelt.

Dette alternativet er bare tilgjengelig hvis alternativet [Automatisk dato og klokkeslett] er deaktivert.

[Angi klokkeslett]

Lar deg angi klokkeslett manuelt.

Dette alternativet er bare tilgjengelig hvis alternativet [Automatisk dato og klokkeslett] er deaktivert.

[Angi tidssone]

Tilpasning etter tidsforskyvelser.

[Bruk 24-timers format]

Du kan velge mellom 12-timer- og 24-timersformat for å vise tiden.

MERK

Pass på at du angir riktig dato og tid. Noen apper virker ikke hvis du har feil dato og/eller tid.





SHA/MAN/0512



Sharp Consumer Electronics Poland sp. z o.o.
Ostaszewo 57B, 87-148 Łysomice, Poland
Assembled in Poland

www.sharpconsumer.eu

SHARP