

# PHILIPS

## SoundBar

Řada 7000

TAB7207



# Uživatelská příručka

Zaregistrujte svůj produkt a získejte podporu na

[www.philips.com/support](http://www.philips.com/support)

# Obsah

---

<b>1</b>	<b>Důležité bezpečnostní pokyny</b>	<b>3</b>
	Bezpečnost	3
	Péče o váš produkt	4
	Péče o životní prostředí	4
	Shoda	4
	Pomoc a podpora	4

---

<b>2</b>	<b>Používání Vašeho SoundBaru</b>	<b>6</b>
	Co je součástí příslušenství	6
	Hlavní jednotka	6
	Konektory	7
	Bezdrátový basový reproduktor	7
	Dálkové ovládání	8
	Připravte dálkové ovládání	8
	Umístění	9
	Montáž na zeď	10

---

<b>3</b>	<b>Připojení</b>	<b>11</b>
	Dolby Audio	11
	Připojení k zásuvce HDMI ARC	11
	Připojení k optické zásuvce	12
	Připojení k zásuvce AUX	12
	Připojení k napájení	13
	Párování s basovým reproduktorem	13

---

<b>4</b>	<b>Používání Vašeho SoundBaru</b>	<b>14</b>
	Zapnutí (ON) a vypnutí (OFF)	14
	Vyberte efekt ekvalizéru (EQ)	14
	Nastavení hlasitosti	15
	Obnovení továrního nastavení	15
	Použití Bluetooth	16
	Použití USB	17
	AUX/OPTICAL/HDMI	
	Použití ARC	17

---

<b>5</b>	<b>Parametry produktu</b>	<b>18</b>
----------	---------------------------	-----------

---

<b>6</b>	<b>Řešení problémů</b>	<b>19</b>
	Trademarks	21

# 1 Důležité bezpečnostní pokyny

Před použitím produktu si přečtěte všechny pokyny a porozumějte jim. Pokud je škoda způsobena nedodržením pokynů, záruka se nevztahuje.

## Bezpečnost

### Nebezpečí úrazu elektrickým proudem nebo požáru!

- Než provedete jakékoli změny nebo zapojení, zajistěte, aby byla všechna zařízení odpojena od napájecí zásuvky.
- Produkt ani jeho příslušenství nikdy nevystavujte dešti ani vodě. Nikdy poblíž produktu neumísťujte nádoby s kapalinami, jako například vázy. Jestliže bude na produkt rozlita kapalina, okamžitě jej odpojte od síťové zásuvky. Kontaktujte centrum péče o zákazníky, aby Vám výrobek před dalším používáním zkontrolovali.
- Produkt ani jeho příslušenství nikdy neumísťujte poblíž otevřeného ohně ani jiných zdrojů tepla, jako je například přímé sluneční světlo.
- Nikdy nevkládejte žádné předměty do větracích štěrbin nebo jiných otvorů produktu.
- Pokud je jako odpojovací zařízení používána síťová zástrčka nebo spojka zařízení, musí být odpojovací zařízení za všech okolností snadno ovladatelné.
- Baterie (bateriová sada nebo nainstalované baterie) nesmí být vystaveny nadměrnému teplu, jakým je například sluneční světlo, oheň a podobně.
- Před bouřkou s blesky výrobek vždy odpojte od napájecí zásuvky.
- Při odpojování přírodní šňůry tahejte vždy za zástrčku, nikdy za šňůru samotnou.
- Výrobek používejte v tropickém a/nebo mírném podnebí.

### Nebezpečí zkratu nebo požáru!

- Identifikaci a parametry přírodního proudu najdete na typovém štítku na zadní nebo spodní straně produktu.
- Než výrobek připojíte do napájecí zásuvky, ujistěte se, zda napájecí napětí odpovídá hodnotě vytištěné na zadní nebo spodní straně produktu. Nikdy výrobek nepřipojujte do síťové zásuvky, jestliže je napětí odlišné.

### Vzniká tím riziko úrazu nebo poškození produktu!

- Při montáži na zeď musíte tento produkt bezpečně připojit ke stěně v souladu s návodem k instalaci. Používejte jen dodanou montážní konzoli (je-li k dispozici). Nesprávná montáž na zeď může způsobit nehodu, zranění nebo poškození. Máte-li nějaký dotaz, kontaktujte centrum péče o zákazníky ve vaší zemi.
- Nikdy výrobek ani jiné předměty neumísťujte na napájecí šňůry ani na žádné jiné elektrozařízení.
- Pokud bude výrobek transportován za teplot nižších než 5 °C, tak jej rozbalte a počkejte, až jeho teplota dosáhne pokojové teploty, načež jej připojte k napájecí zásuvce.
- Některé části tohoto produktu jsou možná vyrobeny ze skla. Abyste zamezili úrazům a škodám na majetku, zacházejte s předmětem s opatrností.
- Produkt používejte bezpečně v prostředí s teplotou mezi 0 °C a 40 °C, prosím.

### Riziko přehřátí!

- Nikdy tento produkt neinstalujte ve stísněném prostředí. Okolo produktu mějte vždy ponechány alespoň čtyři palce (deset centimetrů) volného místa k větrání. Zajistěte, aby ventilační štěrby tohoto výrobku nebyly blokovány žádnými záclonami ani jinými předměty.

### Riziko kontaminace!

- Nemíchejte baterie (staré a nové nebo uhlikové a alkalické atd.).

- POZOR: Riziko exploze v případě nesprávné výměny baterií. Baterii vyměňujte jen za baterii stejného nebo ekvivalentního typu.
- Když budou baterie vybité, nebo když bude dálkové ovládání na delší dobu nepoužíváno, tak vyjměte baterie.
- Baterie obsahují chemické látky, proto musejí být správně zlikvidovány.



Toto je přístroj TŘÍDY II s dvojitou izolací a bez ochranného uzemnění.



Střídavé napětí AC



Dodržujte pokyny v této uživatelské příručce!



#### VÝSTRAHA!

Výstraha: Nebezpečí úrazu elektrickým proudem!



Vykřičník slouží k tomu, aby uživatele upozornil na přítomnost důležitých pokynů z návodu k obsluze.



#### Poznámka

- Typový štítek je umístěn na spodní nebo zadní straně zařízení

## Péče o váš produkt

K čištění výrobku používejte pouze hadřík z mikrovlákna.

## Péče o životní prostředí

### Likvidace starého produktu a baterie



Váš produkt je navržen a vyroben z vysoce kvalitních materiálů a součástí, které lze recyklovat a znovu použít.



Tento symbol na produktu znamená, že se na tento produkt vztahuje European Directive 2012/19/EU.



Tento symbol znamená, že produkt obsahuje baterie, na které se vztahuje European Directive 2013/56/EU a které nelze likvidovat spolu s běžným domovním odpadem.

Informujte se o místním systému odděleného sběru elektrických a elektronických výrobků a baterií. Dodržujte místní předpisy a nikdy nevyhazujte produkt a baterie do běžného domovního odpadu. Správná likvidace starých výrobků a baterií pomáhá předcházet negativním dopadům na životní prostředí a lidské zdraví.

### Vyjímání jednorázových baterií

Chcete-li vyjmout jednorázové baterie, viz část instalace baterií.

## Shoda

Tento produkt vyhovuje požadavkům Evropského společenství na rádiové rušení. Společnost MMD Hong Kong Holding Limited tímto prohlašuje, že tento výrobek odpovídá shodě se základními požadavky a dalšími příslušnými ustanoveními směrnic RED Directive 2014/53/EU a UK Radio Equipment Regulations SI 2017 No 1206. Prohlášení o shodě najdete na [www.philips.com/support](http://www.philips.com/support).

## Pomoc a podpora

Podrobnou online podporu najdete na [www.philips.com/support](http://www.philips.com/support) kde můžete:

- stáhnout si uživatelskou příručku a stručný návod k rychlému použití
- sledovat výuková videa (k dispozici pouze pro vybrané modely)

- najít odpovědi na často kladené otázky (FAQ)
  - dotazovat se nás e-mailem
  - chatovat s naším představitelem podpory.
- Podle návodu na internetové stránce vyberte svůj jazyk a zadejte číslo modelu produktu. Případně můžete kontaktovat centrum péče o zákazníky ve své zemi. Předtím, než jej kontaktujete, si poznamenejte číslo modelu a sériové číslo Vámi zakoupeného produktu. Tyto informace naleznete na zadní nebo spodní straně produktu.

---

## Informace od FCC

**POZNÁMKA:** Toto zařízení bylo testováno a shledáno odpovídajícím podle limitů pro digitální zařízení třídy B v souladu s částí 15 pravidel FCC. Tyto limity jsou navrženy tak, aby zajistily přiměřenou úroveň ochrany proti škodlivé interferenci při instalaci v obytných domech. Toto vybavení vytváří, využívá a může vyzařovat energii na rádiových frekvencích, a nebude-li nainstalováno a používáno v souladu s návodem, může způsobovat škodlivou interferenci rádiové komunikace.

Neexistuje však záruka, že za podmínek konkrétní instalace k interferenci dojde neboť nebude. Jestliže toto zařízení bude způsobovat škodlivou interferenci příjmu rozhlasového nebo televizního vysílání, o čemž lze rozhodnout pokusným vypnutím a opětovným zapnutím zařízení, doporučujeme uživateli pokusit se tuto interferenci odstranit provedením jednoho nebo více následujících opatření:

- Přesměrujte nebo přemístěte přijímací anténu.
- Zvyšte odstup mezi vybavením a přijímačem.
- Zařízení připojte do elektrické zásuvky jiného elektrického obvodu než toho, do kterého je zapojen přijímač.
- V případě potřeby se obraťte na prodejce nebo zkušeneho televizního/rádiového technika.

---

## Varování FCC&IC:

- Toto zařízení musí být instalováno a provozováno s dodržáním minimální vzdálenosti 20cm mezi radiátorem a vaším tělem.
- Změny nebo úpravy zařízení, které nebyly výslovně povoleny stranou, zodpovídající za dodržování, mohou zrušit oprávnění uživatele používat toto zařízení.

---

## IC-Kanada: CAN ICAN ICES-003(B) / NMB-003(B)

Toto zařízení obsahuje licenční výjimku vysílače(ů)/přijímače(ů), které splňují kanadskou licenční výjimku RSS(s) o inovaci, vědě a ekonomickém rozvoji. Provoz zařízení závisí na následujících dvou podmínkách:

1. Toto zařízení nesmí způsobovat rušení.
2. Toto zařízení musí přijímat jakékoli rušení, včetně rušení, které může způsobit nežádoucí provoz zařízení.

---

## Avis d'Industrie Canada: CAN ICES-003 (B)/NMB-003(B)

L'émetteur/récepteur exempt de licence contenu dans le présent appareil est conforme aux CNR d'Innovation, Sciences et Développement économique Canada applicables aux appareils radio exempts de licence. L'exploitation est autorisée aux deux conditions suivantes :

1. L'appareil ne doit pas produire de brouillage;
2. L'appareil doit accepter tout brouillage radioélectrique subi, même si le brouillage est susceptible d'en compromettre le fonctionnement.

# 2 Používání Vašeho SoundBaru

Blahopřejeme vám k nákupu a vítáme vás u značky Philips! Chcete-li plně využívat podpory, kterou nabízí společnost Philips, zaregistrujte si svůj SoundBar na adrese [www.philips.com/support](http://www.philips.com/support).

## Obsah balení

Zkontrolujte a identifikujte položky v balení:

- SoundBar x 1
- Bezdrátový subwoofer x 1
- Dálkové ovládání x 1
- Napájecí kabel (SoundBar a basový reproduktor) x 2
- Napájecí kabel (SoundBar) x 2
- Sada pro montáž na zeď x 1
- Stručný návod k rychlému použití x 1
- Záruční list x 1
- Bezpečnostní list x 1
- Šablona pro montáž na zeď x 1

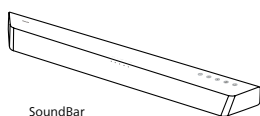

SoundBar

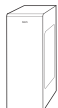

Bezdrátový basový reproduktor

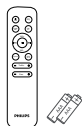

Dálkové ovládání (AAA baterie x 2)



Sada pro montáž na zeď (držák x2/šroub k připevnění na zeď x2/hmoždinka do zdi x2)



Napájecí kabely \* SoundBar (UK&EU): x2 ks Basový reproduktor (UK&EU) x2 ks



Stručný návod k rychlému použití



Záruční list



Bezpečnostní list



Šablona pro montáž na zeď

- Množství napájecích kabelu a typů zástrček se liší podle regionu.
- Obrázky, ilustrace a nákresy, zobrazené v této uživatelské příručce, jsou pouze pro referenci, vzhled skutečného produktu se může lišit.

## Hlavní jednotka

Tato část obsahuje přehled o hlavní jednotce.

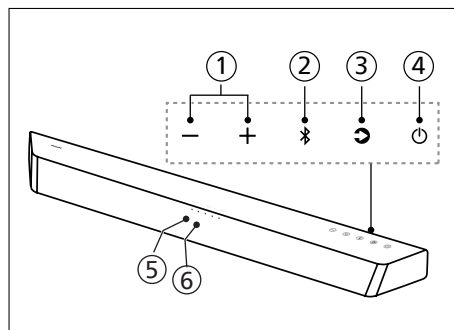

- ① tlačítko +/- (hlasitost)  
Stiskněte pro zvýšení nebo snížení hlasitosti.
- ② tlačítko Bluetooth
  - Stiskněte pro výběr režimu Bluetooth.
  - Stiskněte a přidržte pro odpojení všech zařízení a vstoupení do režimu párování Bluetooth.
- ③ (zdroj)  
Stiskněte pro výběr vstupního zdroje SoundBaru. Implicitní zdroj je HDMI ARC.
- ④ tlačítko (pohotovostní režim-zapnutí)  
Zapněte SoundBar nebo jej přepněte do pohotovostního režimu
- ⑤ LED kontrolka SoundBaru  
Přepněte zdroj přehrávání a podle toho se rozsvítí přední kontrolky. Kontrolka na přední straně hlavní jednotky zobrazí, který režim právě používáte.

Stav	Stav LED
AUX	[AUX/USB] nepřetržitá bílá
USB	[AUX/USB] blikající bílá
Standby	[Pohotovostní režim] nepřetržitá červená
BT(Bluetooth)	
• Připojeno	[BT] nepřetržitá bílá
• Připojení	[BT] blikající bílá
OPTICAL (OPTICKÝ)	[OPT] nepřetržitá bílá
HDMI ARC	[HDMI ARC] nepřetržitá bílá

- ⑥ Remote control sensor (snímač dálkového ovládání)

## Konektory

Tato část obsahuje přehled o konektorech, které jsou k dispozici na vašem SoundBaru.

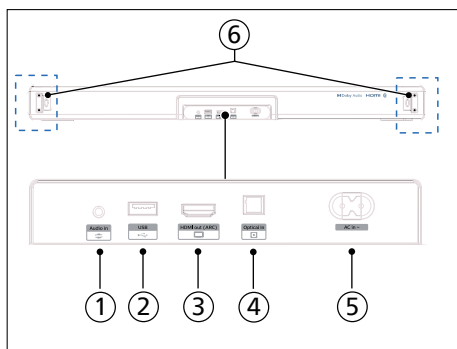

- ① **Audio in (audio vstup)**  
Vstup audia např. z přehrávače MP3 (3,5 mm konektor).
- ② **USB**
  - Připojte k paměťovému zařízení USB pro přehrávání audio souborů.
  - Aktualizujte software tohoto produktu.
- ③ **HDMI out (ARC) (HDMI výstup) (ARC)**  
Připojte ke vstupu HDIM (ARC) na televizoru.
- ④ **Optical in (optický vstup)**  
Připojte k optickému audio výstupu na televizoru nebo digitálním zařízení.
- ⑤ **AC in (vstup napájení AC)**  
Připojte k napájení.
- ⑥ **Wall bracket slot (otvor na montážní konzoli).**

## Bezdrátový basový reproduktor

Tato část obsahuje přehled o bezdrátovém basovém reproduktoru.

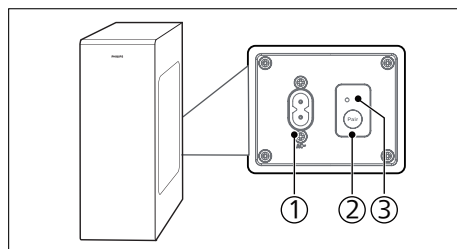

- ① **AC in (vstup napájení AC)**  
Připojte k napájení.
- ② **Tlačítko Pair (párování)**  
Stiskněte a přidržte ke vstupu do režimu párování basového reproduktoru.
- ③ **Subwoofer indicator (kontrolka basového reproduktoru)**  
Určení stavu podle kontrolky bezdrátového basového reproduktoru.

LED stav	Stav
Rychlé blikání	Basový reproduktor v režimu párování
Stále zapnuto	Připojení/párování bylo úspěšné
Pomalé blikání	Připojení/párování selhalo

## Dálkové ovládání

Tato část obsahuje přehled o dálkovém ovládání.

- ① **⏻** tlačítko (pohotovostní režim-zapnutí)
  - Zapněte SoundBar nebo jej přepněte do pohotovostního režimu.
- ② **EQ** (režim ekvalizéru)  
Vyberte ze čtyř režimů EQ:  
Film/hudba/hlas/stadión.
- ③ **HDMI ARC**  
Váš zdroj přepněte na připojení HDMI ARC.
- ④ **Pair / BT (párování/Bluetooth)**  
Krátce stiskněte k přepojení na zdroj Bluetooth. SoundBar se znovu připojí k naposledy spárovanému zařízení, pokud je k dispozici. Stiskněte a přidržte na 3 sekundy k odpojení všech Bluetooth zařízení a ke vstupu do režimu párování.
- ⑤ **⏮ / ⏭** (předcházející/následující)  
Přeskočte na předcházející nebo následující skladbu v režimu USB/BT.  
**▶||** (přehrávání/pozastavení)  
Spuštění, pozastavení nebo obnovení přehrávání v režimu USB/BT.  
**VOL+ / VOL-** (HLASITOST+/HLASITOST-)  
(System volume) (hlasitost systému)  
Snížení/zvýšení úrovně hlasitosti systému.
- ⑥ **Optical (optický)**  
Váš zdroj přepněte na připojení optical (optický).
- ⑦ **AUX/USB :**  
Váš zdroj přepněte na připojení AUX/USB.
- ⑧ **- TREBLE (- VÝŠKY)**  
Snížte hlasitost výšek SoundBaru.
- ⑨ **+ TREBLE (+ VÝŠKY)**  
Zvyšte hlasitost výšek SoundBaru.

- ⑩ **- BASS (- BASY)**  
Snížte hlasitost basového reproduktoru.
- ⑪ **+ BASS (+ BASY)**  
Zvyšte hlasitost basového reproduktoru.

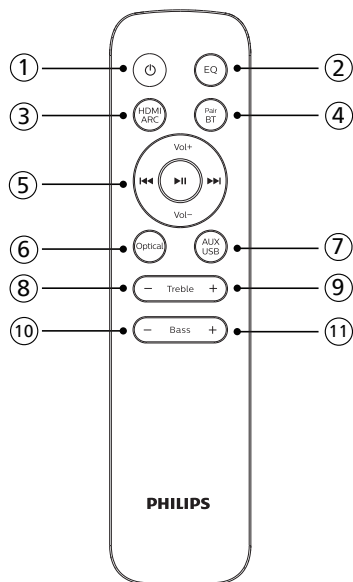

## Připravení dálkového ovládání

- Dodané dálkové ovládání umožňuje jednotku ovládat dálkově.
- Dokonce i když bude dálkové ovládání používáno v účinném dosahu 19,7 stop (6m), může být použití dálkového ovládání nemožné, pokud budou mezi přístrojem a dálkovým ovládáním nějaké překážky.
- Pokud bude dálkové ovládání používáno poblíž jiných produktů vytvářejících infračervené paprsky nebo pokud budou poblíž jednotky používány jiné dálkové ovladače využívající infračervených paprsků, může toto zařízení fungovat nesprávně. Naopak, také tyto ostatní produkty mohou fungovat nesprávně.



## Výměna baterií dálkového ovládání

Posuňte kryt přihrádky na baterie, vložte 2 AAA baterie (1,5V) se správnou polaritou, potom posuňte kryt přihrádky na baterie zpět do své polohy.

- Zajistěte, aby se konec (+) a (-) baterie shodoval s koncem (+) a (-), vyznačeným v přihrádce na baterie.

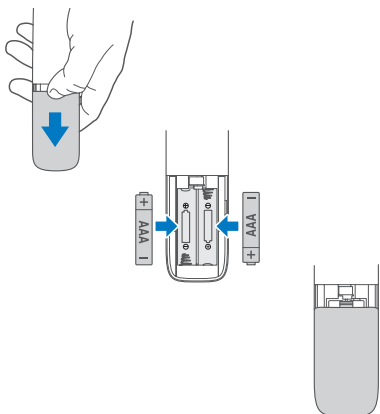

## Předběžná opatření ohledně baterií

- Dejte pozor, abyste baterie vložili správně, s kladnou „⊕“ a zápornou „⊖“ polaritou.
- Používejte baterie stejného typu. Nikdy nepoužívejte různé druhy baterií společně.
- Můžete používat buď nabíjecí nebo nenabíjecí baterie. Viz předběžná opatření na jejich štítcích.
- Dejte si pozor na nehty, až budete snímat kryt přihrádky na baterie a měnit baterie.
- Dálkové ovládání neupusťte na zem.
- Nedopusťte, aby cokoli ovlivnilo dálkové ovládání.
- Na dálkové ovládání nerozlijte vodu ani žádnou jinou tekutinu.

- Dálkové ovládání nepokládejte na mokré předměty.
- Dálkové ovládání nepokládejte na přímé sluneční světlo nebo blízko zdrojů nadměrného žáru.
- Baterii vyjměte z dálkového ovládání, když jej nebudete používat po delší dobu, jelikož může dojít ke korozi nebo vytečení baterie a vyústit ve fyzické zranění a/nebo škodu na majetku a/nebo požár.
- Nepoužívejte žádné jiné baterie než baterie uvedeného typu
- Nemíchejte nové baterie se starými.
- Baterie nikdy nenabíjejte, pokud není potvrzeno, že to je nabíjecí typ baterie.

## Umístění

Basový reproduktor umístěte alespoň 1 metr (3 stopy) od vašeho SoundBaru a 10 centimetrů od stěny.

Nejlépeší výsledky získáte umístěním basového reproduktoru dle níže uvedeného vyobrazení.

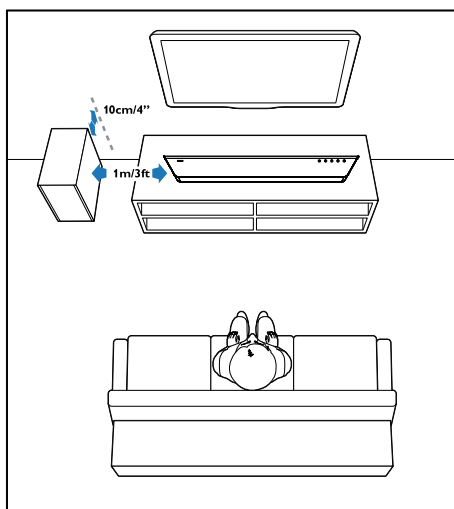

# Montáž na zeď



## Poznámka

- Nesprávná montáž na zeď může způsobit nehodu, zranění nebo poškození. Máte-li nějaký dotaz, kontaktujte centrum péče o zákazníky ve vaší zemi.
- Před montáží na zeď se ujistěte, že zeď unese váhu vašeho SoundBaru.
- Před montáží na zeď budete muset odstranit gumové nožičky na spodní straně SoundBaru jinak gumové nožičky nebude možné nasadit zpět.
- V závislosti na typu montáže na zeď se ujistěte, že jste použili šrouby vhodné délky a průměru.
- Zkontrolujte, zda je USB port na zadní části SoundBaru připojen k USB zařízení, prosím. Pokud zjistíte, že připojené USB zařízení ovlivňuje montáž na zeď, tak budete muset použít jiné USB zařízení vhodné velikosti.

## Délka/průměr šroubů

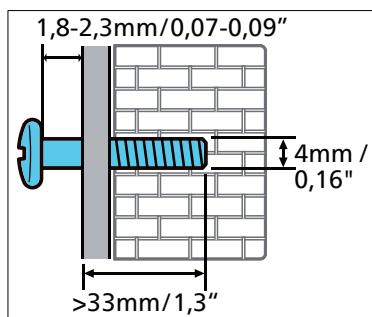

**Doporučená výška montáže na zeď**  
Doporučujeme, abyste nejdříve nainstalovali televizor předtím, než namontujete SoundBar. S předem nainstalovaným televizorem namontujte SoundBar na zeď ve vzdálenosti 50mm/2,0" od spodní části TV.



## VÝSTRAHA!

- Z důvodu zabránění zranění musí být tento produkt bezpečně připevněn k podlaze/zdi v souladu s návodem k instalaci.
- Doporučená výška montáže na zeď:  $\leq 1,5$  metru.

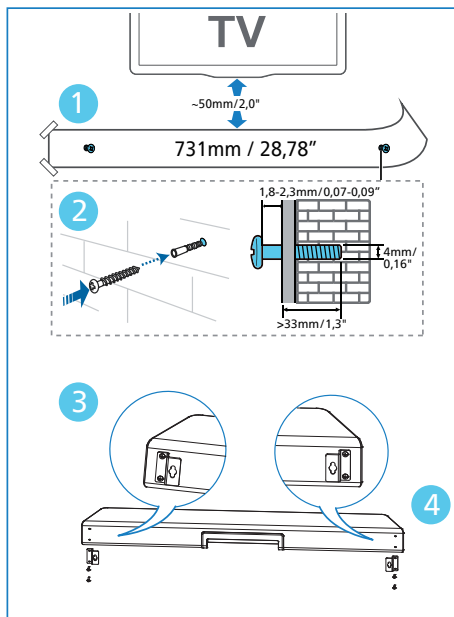

- 1 Do zdi vyvrtejte 2 souběžné otvory (každý o průměru 3-8mm, podle typu zdi).  
↳ Vzdálenost mezi otvory je: **731mm/28,78"**  
↳ Můžete použít dodanou šablonu pro montáž na zeď, k usnadnění umístění otvorů, které vyvrtáte ve zdi.
- 2 Zabezpečte hmoždinky a šrouby v otvorech.  
↳ Nezapomeňte ponechat mezeru **1,8-2,3mm** mezi zdí a hlavou šroubu.
- 3 Montážní konzolu (x 2) připevněte k zadní části jednotky.
- 4 SoundBar zavěste na upevňovací šrouby.

# 3 Připojení

Tato část vám pomůže s připojením SoundBaru k televizoru a jiným zařízením a potom s jeho nastavením.

Na informace o základním připojení SoundBaru a jeho příslušenství se podívejte do stručného návodu k rychlému použití.

## Poznámka

- Identifikaci a parametry přírodního proudu najdete na typovém štítku na zadní nebo spodní straně produktu.
- Než provedete jakékoli změny nebo zapojení, zajistěte, aby byla všechna zařízení odpojena od napájecí zásuvky.

## Dolby Audio-Dolby Digital Plus

Dolby Audio-Dolby Digital Plus vám poskytuje nový zážitek poslechu prostorového zvuku. Pokud potřebujete další informace, tak prosím navštivte [dolby.com](http://dolby.com)

### Použití Dolby Audio-Dolby Digital Plus

Dolby Audio-Dolby Digital Plus je k dispozici v režimu HDMI-ARC. Podrobnosti o připojení najdete v části „Připojení k HDMI ARC“.

- 1 Pro použití Dolby Audio-Dolby Digital Plus v režimu HDMI-ARC, musí váš televizor podporovat Dolby Audio-Dolby Digital Plus.
- 2 Zajistěte, aby pro bitový tok v digitálním audio výstupu, připojeného externího zařízení (např. přehrávač Blu-ray, televizor atd.) bylo vybráno „žádné kódování“.

## Poznámka

- Požitek z Dolby Audio-Dolby Digital Plus je k dispozici pouze, pokud je SoundBar připojen ke zdroji HDMI-ARC prostřednictvím kabelu novějšího než HDMI 1.4.
- Při připojení jinými metodami (jako například digitální optický kabel) bude SoundBar stále fungovat, ale tyto metody nejsou schopné podporovat všechny funkce Dolby Audio-Dolby Digital Plus. Vzhledem k tomu, doporučujeme připojit jej přes HDMI, aby byla zajištěna plná podpora Dolby Audio.

## Připojení k HDMI ARC

Váš SoundBar podporuje HDMI se zpětným zvukovým kanálem (ARC). Pokud váš televizor splňuje požadavky na HDMI ARC, tak můžete audio televizoru poslouchat prostřednictvím SoundBaru pomocí jednoho kabelu HDMI.

- 1 Na svém televizoru zapněte operace HDMI-CEC. Podrobnosti najdete v uživatelské příručce televizoru

Konektor **HDMI ARC** na televizoru může být označen odlišně. Podrobnosti najdete v uživatelské příručce televizoru.

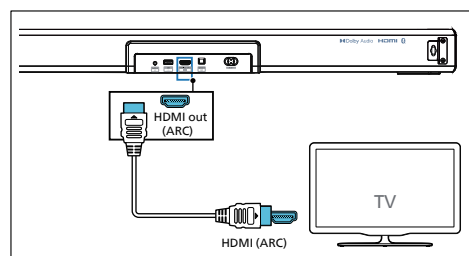

- 2 Pomocí vysokorychlostního kabelu HDMI, připojte konektor **HDMI ARC** na vašem SoundBaru ke konektoru **HDMI ARC** na televizoru.

### Poznámka

- Váš televizor musí podporovat funkci HDMI-CEC a ARC. HDMI-CEC a ARC musejí být nastaveny na zapnuto.
- Metoda nastavení HDMI-CEC a ARC se může lišit podle televizoru. Na podrobnosti o funkci ARC se podívejte do návodu vašeho televizoru, prosím.
- Ujistěte se, že použité kabely HDMI mohou podporovat funkci ARC.

## Připojení k optické zásuvce

- Pomocí optického kabelu připojte konektor **Optical (optický)** na vašem SoundBaru ke konektoru **Optical out (optický výstup)** na televizoru nebo jiném zařízení.

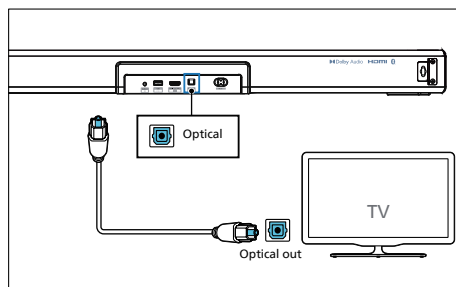

- Digitální optický konektor může být označen **Spdif** nebo **Spdif out**.

## Připojení k zásuvce AUX

- Použijte 3,5mm na 3,5mm audio kabel k připojení zásuvky sluchátek k televizoru k zásuvce AUX na jednotce.

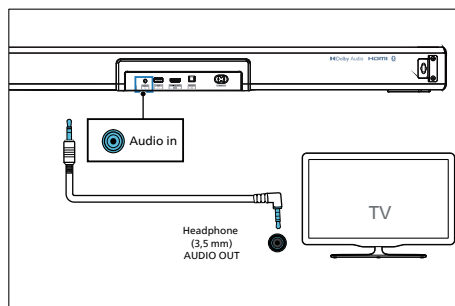

- Použijte RCA na 3,5mm audio kabel k připojení zásuvek audio výstupu televizoru k zásuvce AUX na jednotce.

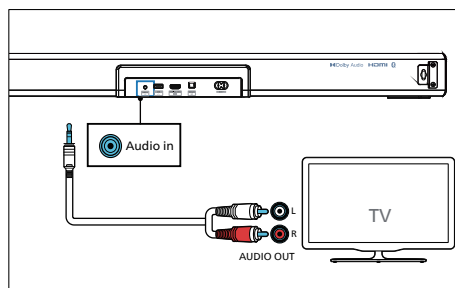

## Připojení napájení

- Před připojením napájecího kabelu AC se ujistěte, že jste dokončili veškerá další připojení.
  - Nebezpečí poškození produktu! Ujistěte se, že napájecí napětí odpovídá napájení, vyznačenému na zadní nebo spodní straně jednotky.
- 1 Připojte síťový kabel k zásuvce AC~ jednotky a potom do síťové zásuvky.
  - 2 Připojte síťový kabel k zásuvce AC~ basového reproduktoru a potom do síťové zásuvky.

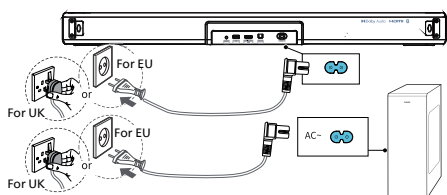

- \* Množství napájecích kabelů a typů zástrček se liší podle regionu.

## Párování s basovým reproduktorem

### Automatické párování

SoundBar a basový reproduktor zapojte do síťových zásuvek a potom stiskněte napájení na jednotce nebo dálkovým ovládním pro přepnutí jednotky do režimu **ON (zapnuto)**. Basový reproduktor a SoundBar se automaticky spárují.

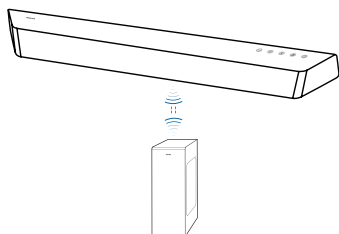

- ↳ Určení stavu podle kontrolky bezdrátového basového reproduktoru.

LED stav	Stav
Rychlé blikání	Basový reproduktor v režimu párování
Stále zapnuto	Připojení/párování bylo úspěšné
Pomalé blikání	Připojení/párování selhalo



### Tipy

- Nestiskněte tlačítko Pair na zadní straně basového reproduktoru s výjimkou manuálního párování.

### Manuální párování

Pokud neslyšíte žádný zvuk z bezdrátového reproduktoru, tak basový reproduktor ručně spárujte.

- 1 Odpojte oba napájecí kabely basového reproduktoru a SoundBaru a po 3 minutách je znovu zapojte.
- 2 Stiskněte a přidržte tlačítko Pair na zadní části basového reproduktoru po dobu 5 sekund. Kontrolka na basovém reproduktoru bude rychle blikat.
- 3 Stiskněte (U) na SoundBaru nebo dálkovém ovládním, pro zapnutí SoundBaru a pro automatický vstup do režimu párování.
- 4 Po úspěšném dokončení bude kontrolka na basovém reproduktoru nepřetržitě svítit.
- 5 Pokud kontrolka stále bliká, tak opakujte kroky 1-3.



### Tipy

- Basový reproduktor by měl být v maximální vzdálenosti 6 m od SoundBaru v otevřeném prostoru (čím blíže, tím lépe).
- Odstraňte jakékoli předměty mezi basovým reproduktorem a SoundBarem.
- Pokud se bezdrátové připojení znovu nezdaří, tak zkontrolujte, zda v přilehlém prostoru není nějaký konflikt nebo silné rušení (např. rušení z elektronického zařízení). Odstraňte tyto konflikty nebo silná rušení a opakujte proceduru výše.

## 4 Používání Vašeho SoundBaru

Tato část vám pomůže s využitím SoundBaru k přehrávání audia z připojených zařízení.

### Předtím než začnete

- Proveďte nezbytná připojení, popsaná ve stručném návodu k rychlému použití a v návodu k obsluze.
- SoundBar přepněte na správný zdroj jiných zařízení.

### Zapnutí a vypnutí

- Až jednotku poprvé připojíte do hlavní zásuvky, tak bude jednotka v POKOTOVOSTNÍM režimu. Kontrolka [Standby] se rozsvítí.
- Stiskněte tlačítko  na dálkovém ovládacím nebo hlavní jednotce, abyste zapnuli nebo vypnuli hlavní jednotku.
- Pokud chcete přístroj zcela vypnout, tak odpojte síťovou zástrčku od elektrické zásuvky.

### Automatický pohotovostní režim

Jednotka se automaticky přepne do pohotovostního režimu po asi 15 minutách, pokud bude televizor nebo externí jednotka odpojena nebo vypnuta.

- K úplnému vypnutí jednotky vyjměte síťovou zástrčku z elektrické zásuvky.
- Jednotku úplně vypněte, abyste šetřili energii, když ji nepoužíváte.

### Vyberte zdroj

- 1 Opakovaně stiskněte tlačítko  na jednotce nebo stiskněte tlačítko **AUX**, **Optical**, **HDMI ARC**, **Pair/BT**, **USB** na dálkovém ovládacím, abyste vybrali požadovaný režim.  
Kontrolka na jednotce zobrazí, který režim právě používáte.

Stav	Stav LED
<b>AUX</b>	[AUX/USB] nepřetržitá bílá
<b>USB</b>	[AUX/USB] blikající bílá
<b>Standby</b>	[Pohotovostní režim] nepřetržitá červená
<b>Pair/BT (párování/Bluetooth)</b> <ul style="list-style-type: none"><li>• Připojeno</li><li>• Připojení</li></ul>	[BT] nepřetržitá bílá [BT] blikající bílá
<b>OPTICAL (OPTICKÝ)</b>	[OPT] nepřetržitá bílá
<b>HDMI ARC</b>	[HDMI ARC] nepřetržitá bílá

### Vyberte efekt ekvalizéru (EQ)

Výběr předem definovaných zvukových režimů k doplnění vašeho videa nebo hudby.

- 1 Stiskněte tlačítko **EQ** na dálkovém ovládacím k výběru vašich požadovaných předem nastavených efektů ekvalizéru. Implicitním režimem je film
- **Movie (Film)** (bliká 5 LED): Vytvoří zážitek prostorového poslechu. Ideální ke sledování filmů.
  - **Music (Hudba)** (blikají 4 LED): Vytvoří dvoukanálový nebo vícekanálový stereo zvuk. Ideální k poslechu hudby.
  - **Voice (Hlas)** (blikají 3 LED): Vytvoří zvukový efekt, který lidský hlas učiní jasnějším a vynikajícím k poslechu.

- **Stadium (Stadión)** (blikají 2 LED): Vytvoří atmosféru, jako kdybyste sledovali sportovní zápas na stadiónu.

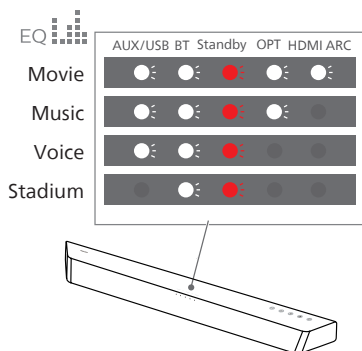

## Nastavení hlasitosti

Při nastavení hlasitosti SoundBaru a basového reproduktoru stavová kontrolka zvýší/sníží množství světla. Podle odpovídajícího zobrazení světla/blikání určíte současnou úroveň hlasitosti SoundBaru a basového reproduktoru.

### Nastavení hlasitosti

- 1 Stiskněte +/- na SoundBaru nebo stiskněte **Vol+ / Vol-** (hlasitost+ / hlasitost-) na dálkovém ovládacím pro zvýšení/snížení úrovně hlasitosti.

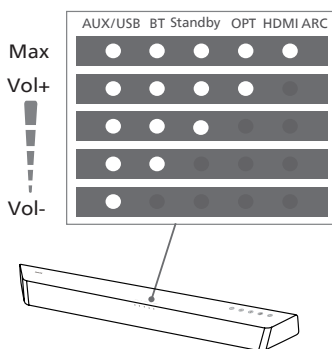

### Nastavení hlasitosti výšek a basů

- 2 Stiskněte - **Bass +**  
Stiskněte - **Bass +** na dálkovém ovládacím pro zvýšení/snížení hlasitosti basového reproduktoru.

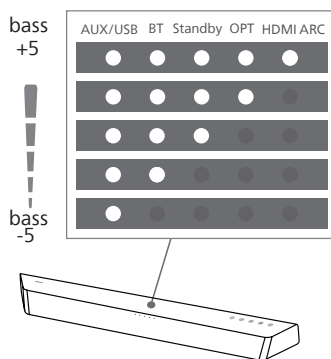

- 3 Stiskněte - **Treble +**  
Stiskněte - **Treble +** na dálkovém ovládacím pro zvýšení/snížení výšek.

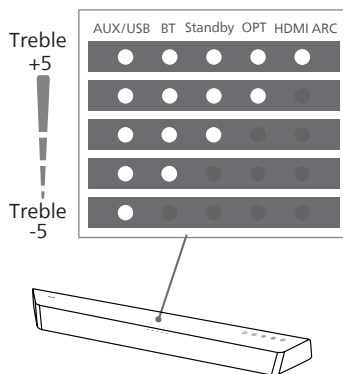

Implicitně jsou basy/výšky nastaveny na 0.

## Obnovení továrního nastavení

Přenasazení zařízení na implicitní nastavení.



- 1 Zapněte SoundBar.
- 2 Stiskněte a přidržte místní tlačítka + a - po dobu 8 sekund. Poté co se všechny LED rozsvítí na 5 sekund, bude LED [Standby] nepřetržitě svítit červeně.

## Použití Bluetooth

Prostřednictvím Bluetooth připojte SoundBar k vašemu Bluetooth zařízení (jako např. iPad, iPhone, iPod touch, telefon Android nebo laptop) a potom můžete poslouchat audio soubory, uložené na zařízení, prostřednictvím vašeho SoundBaru.

### Co potřebujete

- Bluetooth zařízení, které podporuje Bluetooth profil A2DP, AVRCP a má Bluetooth verzi 5.0 + EDR.
  - Maximální provozní dosah mezi tímto SoundBarem a Bluetooth zařízením je přibližně 10 metrů (30 stop).
- 1 Stiskněte tlačítko  na jednotce nebo stiskněte tlačítko **Pair/BT** na dálkovém ovládacím přístroji pro přepnutí SoundBaru do režimu Bluetooth.  
→ Kontrolka [BT] bude blikat.
  - 2 Na Bluetooth zařízení zapněte Bluetooth, vyhledejte a vyberte **Philips TAB7207** pro zahájení připojení (viz návod k obsluze Bluetooth zařízení o tom, jak aktivovat Bluetooth).  
→ Během připojování bude blikat kontrolka [BT].
  - 3 Počkejte, dokud ze SoundBaru neuslyšíte hlasovou výzvu.  
→ Pokud dojde k úspěšnému připojení, tak bude kontrolka [BT] nepřetržitě svítit.
  - 4 Vyberte a přehrávejte audio soubory nebo hudbu na vašem Bluetooth zařízení.

- Když vám někdo zavolá během přehrávání hudby, tak se přehrávání hudby pozastaví. Po skončení hovoru bude přehrávání obnoveno.
- Pokud vaše zařízení Bluetooth podporuje profil AVRCP, tak můžete stiskem tlačítka  /  přeskočit skladbu, případně můžete stiskem tlačítka  pozastavit/obnovit přehrávání.

### 5 Přerušení připojení Bluetooth a párování nového Bluetooth zařízení:

- Dlouze stiskněte tlačítko  na jednotce nebo stiskněte a přidržte tlačítko **Pair/BT** na dálkovém ovládacím přístroji k přerušení připojení Bluetooth a vstoupení do režimu párování.



### Poznámka

- Na otevřeném prostranství bez překážek je maximální provozní dosah mezi tímto SoundBarem a Bluetooth zařízením přibližně 10 metrů (30 stop).
- Kompatibilita se všemi Bluetooth zařízeními není zaručena.
- Streamování (přenos) hudby může být přerušeno překážkami mezi zařízením a SoundBarem, jako např. zdí, kovovým pláštěm zařízení nebo jinými zařízeními poblíž, které používají stejnou frekvenci.



## Použití USB

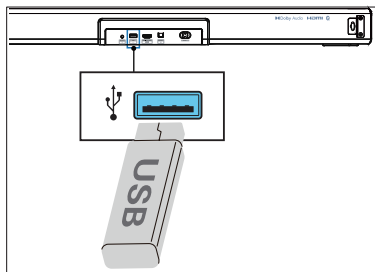

Užívejte si audia na paměťovém zařízení USB, jako např. na přehrávači MP3 a USB flash disku atd.

- 1 Vložte USB zařízení.



- 2 Opakovaně stiskněte tlačítko  na jednotce nebo stiskněte tlačítko **USB** na dálkovém ovládacím přístroji pro výběr režimu **USB**.  
↳ Kontrolka LED [AUX/USB] bude blikat bíle.

- 3 Během přehrávání:

Tlačítko	Akce
	Spuštění, pozastavení nebo obnovení přehrávání
	Přeskočení na předchozí skladbu
	Přeskočení na následující skladbu

### Tipy

- Tento výrobek nemusí být kompatibilní s některými typy paměťových zařízení USB.
- Pokud používáte prodlužovací kabel USB, USB rozbočovač nebo vícefunkční čtečku karet USB, tak paměťové zařízení USB nemusí být rozeznáno.
- Během čtení souboru paměťové zařízení USB nevyjímejte.
- Tento produkt dokáže podporovat USB zařízení s pamětí až 128 GB.
- Tento produkt dokáže přehrávat MP3, WAV, FLAC.
- Podpora USB portu: 5 V === 500 mA.

## Použití AUX/Optical/HDMI ARC

Zajistěte, aby jednotka byla připojena k televizoru nebo audio zařízení.

- 1 Opakovaně stiskněte tlačítko  na jednotce nebo stiskněte tlačítko **AUX**, **Optical**, **HDMI ARC** na dálkovém ovládacím přístroji pro výběr požadovaného režimu.  
↳ Kontrolka na SoundBaru zobrazí, který režim právě používáte.

Stav	Stav LED
AUX	[AUX/USB] nepřetržitá bílá
OPTICAL	[OPTICKÝ] nepřetržitá bílá
HDMI ARC	[HDMI ARC] nepřetržitá bílá

- 2 Audio zařízení používejte přímo k funkcím přehrávání.
- 3 Stisknutím tlačítek +/- (volume) nastavte hlasitost na vaši požadovanou úroveň.

### Tip

- Pokud není žádný výstupní zvuk z jednotky, když jste v režimu **Optical /HDMI ARC** a stavová kontrolka bliká, tak je možná nutné aktivovat výstup signálu **PCM** nebo **Dolby Digital** na vašem zdrojovém zařízení (např. TV, přehrávač DVD nebo Blu-ray).

# 5 Parametry produktu

## Poznámka

- Parametry a design se mohou změnit bez předchozího upozornění.

## Bluetooth

Profily Bluetooth	A2DP, AVRCP
Verze Bluetooth	V 5.0
Frekvenční pásmo Bluetooth	2402 - 2480 MHz
Výkon vysílače	≤ 10 dBm
2,4 GB bezdrátový Kmitočtový rozsah/výkon vysílače	2402 ~ 2480 MHz/ ≤ 0 dBm

## Část zesilovače

Výstupní výkon	RMS 260 W @THD ≤10 %; Max. 520 W
----------------	-------------------------------------

## SoundBar

Napájení	100 - 240 V~ 50/60 Hz
Spotřeba energie	30 W
Spotřeba energie v pohotovostním režimu	< 0,5 W
USB	5 V= 500 mA
Frekvenční odezva	150 Hz - 20 KHz
Impedance	8 Ω
Rozměry (Š x V x H)	800 x 65 x 106 mm
Hmotnost	2,1 kg
Provozní teplota	0 °C - 45 °C

## Basový reproduktor

Napájení	100 - 240 V~ 50 - 60 Hz
Spotřeba energie	45 W
Spotřeba energie v pohotovostním režimu	< 0,5 W
Frekvenční odezva	35 Hz-150 Hz
Impedance	3 Ω
Rozměry (Š x V x H)	150 x 400 x 300 mm
Hmotnost	4,7 kg
Provozní teplota	0 °C - 40 °C

## Dálkové ovládání

Vzdálenost/úhel	6 m/30 °
Typ baterie	AAA (1,5 V x 2)

## Podporované formáty audia

HDMI ARC	<ul style="list-style-type: none"><li>• Dolby Digital, Dolby Digital Plus, PCM 2kanálový</li></ul>
Optický	<ul style="list-style-type: none"><li>• Dolby Digital, PCM 2kanálový</li></ul>
BLUETOOTH	<ul style="list-style-type: none"><li>• SBC</li></ul>
USB	<ul style="list-style-type: none"><li>• MP3, WAV, FLAC</li></ul>

# 6 Řešení problémů



## Výstraha!

- Nebezpečí úrazu elektrickým proudem. Nikdy neodstraňujte kryt produktu.

Aby byla záruka platná, nikdy se nepokoušejte výrobek opravovat sami.

Pokud narazíte na problémy při používání tohoto výrobku, tak zkontrolujte následující body předtím, než si vyžádáte servisní prohlídku. Pokud problém přetrvává, obraťte se na [www.philips.com/support](http://www.philips.com/support).

## Hlavní jednotka

### Tlačítka na hlavní jednotce nefungují.

- Výrobek na několik minut odpojte od napájení, potom jej znovu připojte.

### Není napájení

- Přesvědčte se, že AC kabel je správně připojený.
- Přesvědčte se, že je síťová zásuvka napájená.
- Stisknutím tlačítka  na dálkovém ovládacím nebo SoundBaru jej zapněte.

## Zvuk

### Z reproduktoru SoundBaru nevychází žádný zvuk.

- Připojte audio kabel z vašeho SoundBaru k vašemu televizoru nebo jiným zařízením. Nicméně nepotřebujete samostatné audio připojení, když:
  - jsou SoundBar a televizor připojeny prostřednictvím připojení HDMI ARC nebo
  - je připojené zařízení ke konektoru HDMI in na vašem SoundBaru.
- Na dálkovém ovládacím vyberte správný audio vstup.

- Ujistěte se, že SoundBar není ztlumený.
- Tento výrobek přenastavte na jeho tovární nastavení (viz 'Factory reset') ('obnovení továrního nastavení')

### Zkreslený zvuk nebo ozvěna.

- Pokud přehráváte audio z televizoru prostřednictvím tohoto produktu, tak se ujistěte, že televizor není ztlumený.

### Z basového reproduktoru nevychází žádný zvuk.

- Ručně připojte basový reproduktor k hlavní jednotce.
- Zvyšte hlasitost. Stiskněte **Vol+** na dálkovém ovládacím nebo **+** na SoundBaru.
- Při použití některého z digitálních vstupů není slyšet žádné audio:
  - Zkuste nastavit výstup televizoru na PCM nebo
  - Jej připojte přímo k Blu-ray/jiným zařízením. Některé televizory nepropouštějí digitální audio.
- Váš televizor je možná nastavený na proměnlivý audio výstup. Potvrďte, že nastavení audio výstupu je nastaveno na PEVNÝ nebo STANDARDNÍ, ne na PROMĚNLIVÝ. Podívejte se do návodu k obsluze vašeho televizoru na podrobnější informace.
- Pokud používáte Bluetooth, tak zajistěte, aby byla hlasitost na vašem zdrojovém zařízení zvýšena a zařízení nebylo ztlumené.
- Až přehrávání zamrzne a nebudete žádný zvuk v režimu Wi-Fi, tak prosím zkontrolujte, zda vaše domácí síť funguje normálně.

## Bluetooth

### Zařízení se nemůže připojit k SoundBaru.

- Zařízení nepodporuje kompatibilní profily, vyžadované pro SoundBar.
- Neaktivovali jste funkci Bluetooth zařízení. Podívejte se do návodu k obsluze tohoto zařízení, jak tuto funkci aktivovat.

- Zařízení není správně připojené. Zařízení správně připojte.
- SoundBar je již připojen k jinému Bluetooth zařízení.  
Odpojte připojené zařízení a potom to zkuste znovu.

#### **Kvalita přehrávání zvuku z připojeného Bluetooth zařízení je špatná.**

- Příjem Bluetooth je špatný. Zařízení přemístěte blíže k SoundBaru nebo odstraňte jakékoli překážky mezi zařízením a SoundBarem.

#### **Na mém Bluetooth zařízení nemohu najít název Bluetooth této jednotky.**

- Ujistěte se, že je na vašem Bluetooth zařízení aktivována funkce Bluetooth.
- Znovu spárujte jednotku s vaším Bluetooth zařízením.

---

#### **Dálkové ovládání nefunguje.**

- Předtím, než stisknete jakékoli tlačítko ovládání přehrávání, nejdříve vyberte správný zdroj.
- Zmenšete vzdálenost mezi dálkovým ovládáním a jednotkou.
- Vložte baterii s polaritami (+/-) vyrovnanými tak, jak je uvedeno.
- Vyměňte baterii.
- Dálkové ovládání namiřte přímo na snímač na přední části jednotky.

---

#### **SoundBar se vypíná.**

- Když je úroveň vstupního signálu externí jednotky příliš nízká, tak se jednotka automaticky vypne za 15 minut. Zvyšte úroveň hlasitosti na vašem externím zařízení, prosím.

---

#### **Basový reproduktor je v chodu naprázdno nebo se kontrolka basového reproduktoru nerozsvěčí.**

- Napájecí kabel odpojte ze síťové zásuvky, prosím a zapojte jej znovu za 3 minuty, abyste přenastavili basový reproduktor.

---

## Trademarks:



The terms HDMI, HDMI High-Definition Multimedia Interface, and the HDMI Logo are trademarks or registered trademarks of HDMI Licensing Administrator, Inc.



Manufactured under license from Dolby Laboratories. Dolby, Dolby Audio, and the double-D symbol are trademarks of Dolby Laboratories Licensing Corporation.



The Bluetooth® word mark and logos are registered trademarks owned by Bluetooth SIG, Inc. and any use of such marks by MMD Hong Kong Holding Limited is under license. Other trademarks and trade names are those of their respective owners.



Roku, the Roku logo, Roku TV, Roku TV Ready, and the Roku TV Ready logo are trademarks and/or registered trademarks of Roku, Inc. This product is Roku TV Ready-supported in the United States, Canada, United Kingdom, Mexico and Brazil. Countries are subject to change. For the most current list of countries in which this product is Roku TV Ready-supported, please email [rokutvready@roku.com](mailto:rokutvready@roku.com).



Parametry se mohou změnit bez předchozího upozornění. Nejnovější aktualizace a dokumenty najdete na [www.Philips.com/support](http://www.Philips.com/support).

Philips a Philips Shield Emblem jsou zaregistrované ochranné známky společnosti Koninklijke Philips N.V. a jejich používání je povoleno licencí.

Tento výrobek byl vyroben a prodán na zodpovědnost společnosti MMD Hong Kong Holding Limited nebo jedné z jejích přidružených organizací a společnost MMD Hong Kong Holding Limited je poskytovatel záruky, která se týká tohoto produktu.