

maxxo®

2.1kanálový soundbar s bezdrátovým subwooferem

2.1 SB240-W Ultra Slim



UŽIVATELSKÝ MANUÁL



Před použitím soundbaru si důkladně přečtěte tento návod a uschovejte jej pro budoucí použití.

Obsah

1. Důležité bezpečnostní pokyny	3
1.1 Bezpečnost	3
1.2 Upozornění	4
2. Obsah balení	5
3. Umístění ovládacích prvků	6
3.1 Soundbar	6
3.2 Bezdrátový subwoofer	6
3.3 Dálkové ovládání	7
4. Umístění a montáž	8
4.1 Umístění	8
4.2 Montáž na stěnu	8
5. Konektivita	9
5.1 Dolby Atmos	9
5.2 Připojení pomocí HDMI ARC	9
5.3 Připojení OPTICAL IN	9
5.4 AUX konektor	9
5.5 Napájení	9
5.6 Párování subwooferu	10
6. Základní obsluha	10
6.1 Zapnuto/Pohotovostní režim (standby)	10
6.2 Výběr vstupů	10
6.3 Nastavení hlasitosti	10
6.4 Výběr přednastaveného EQ	11
6.5 Nastavení basů/výšek	11
6.6 Zvukový režim Dolby	11
7. AUX / OPTICAL / HDMI ARC	11
8. Provoz BT	12
9. Odstraňování problémů	13
10. Specifikace	14

1. Důležité bezpečnostní pokyny

	POZOR NEBEZPEČÍ ÚRAZU ELEKTRICKÝM PROUDEM NEOTVÍRAT	
<p>POZOR: ABYSTE SNÍŽILI RIZIKO ÚRAZU ELEKTRICKÝM PROUDEM, NEODSTRAŇUJTE KRYT (NEBO ZADNÍ ČÁST). UVNITŘ NENALEZNETE ŽÁDNÉ SOUČÁSTI, KTERÉ BY UŽIVATEL MOHL OPRAVIT SVĚPOMOCÍ. PŘENECHTE SERVIS SERVISNÍMU PERSONÁLU DOVOZCE.</p>		





Symbol blesku se symbolem šipky v rovnostranném trojúhelníku má upozornit uživatele na přítomnost neizolovaného „nebezpečného napětí“ v krytu produktu, které může být dostatečně velké, aby pro osoby představovalo riziko úrazu elektrickým proudem.



Vykřičník v rovnostranném trojúhelníku má upozornit uživatele na přítomnost důležitých provozních a údržbových (servisních) pokynů v literatuře přiložené ke spotřebiči.

1.1 Bezpečnost

- 1 Přečtěte si tyto pokyny—Před uvedením tohoto výrobku do provozu si přečtěte všechny bezpečnostní a provozní pokyny.
- 2 Uschovejte si tyto pokyny—Bezpečnostní a provozní pokyny by měly být uschovány pro budoucí použití.
- 3 Dbejte všech varování—Je třeba dodržovat všechna varování na spotřebiči a v návodu k obsluze.
- 4 Dodržujte všechny pokyny—Je třeba dodržovat všechny pokyny k obsluze a použití.
- 5 Nepoužívejte toto zařízení v blízkosti vody—Spotřebič by neměl být používán v blízkosti vody nebo vlhkosti – například ve vlhkém sklepě nebo v blízkosti bazénu a podobně.
- 6 Čistěte pouze suchým hadříkem.
- 7 Neblokujte žádné ventilační otvory. Instalujte v souladu s pokyny výrobce.
- 8 Neinstalujte v blízkosti zdrojů tepla, jako jsou radiátory, ohřívače, kamna nebo jiná zařízení (včetně zesilovačů), která produkují teplo.
- 9 Nepodceňujte bezpečnostní účel polarizované nebo uzemňovací zástrčky. Polarizovaná zástrčka má dvě čepelky, přičemž jedna je širší než druhá. Zemní zástrčka má dvě čepelky a třetí zemní kolík. Široká čepel resp třetí kolík slouží pro vaši bezpečnost. Pokud dodaná zástrčka nepasuje do vaší zásuvky, požádejte elektrikáře o výměnu zastaralé zásuvky.
- 10 Chraňte napájecí kabel před šlapáním nebo přiskřípnutím, zejména u zástrček, zásuvek a v místě, kde vychází z přístroje.
- 11 Používejte pouze nástavce/příslušenství určené výrobcem.
- 12  Používejte pouze s vozíkem, stojanem, stativem, držákem nebo stolem určeným výrobcem nebo prodáváným se zařízením. Když vozík nebo regál  Při přemísťování kombinace vozík/přístroj buďte opatrní, abyste se nezranili při převrácení.
- 13 Odpojte zařízení během bouřky s blesky nebo když se delší dobu nepoužívá.
- 14 Veškerý servis svěřte kvalifikovanému personálu. Servis je nutný v případě, že byl přístroj jakýmkoli způsobem poškozen, např. je poškozen napájecí kabel nebo zástrčka, pokud do přístroje vnikla tekutina nebo do něj spadly předměty, přístroj byl vystaven dešti nebo vlhkosti, nefunguje normálně, nebo byla vypuštěna.
- 15 Toto zařízení je elektrický spotřebič třídy II nebo s dvojitou izolací. Bylo to navrženo tak, aby nevyžadovalo bezpečnostní připojení k elektrickému uzemnění.
- 16 Přístroj nesmí být vystaven kapající nebo stříkající vodě. Na přístroj nepokládejte žádné předměty naplněné tekutinami, jako jsou vázy.
- 17 Minimální vzdálenost kolem zařízení pro dostatečné větrání je 5 cm.
- 18 Větrání by nemělo být bráněno zakrytím větracích otvorů předměty, jako jsou noviny, ubrusy, závěsy atd.
- 19 Na zařízení by neměly být umístěny žádné zdroje otevřeného ohně, jako jsou zapálené svíčky.
- 20 Baterie by měly být recyklovány nebo zlikvidovány v souladu se státními a místními směrnici.
- 21 Použití zařízení je doporučeno pouze v mírném nebo tropickém klimatu.

Pozor:

- Použití ovládacích prvků nebo nastavení nebo provádění postupů, které nejsou zde popsány, může mít za následek vystavení se nebezpečnému záření nebo jiný nebezpečný provoz.
- Abyste snížili riziko požáru nebo úrazu elektrickým proudem, nevystavujte tento přístroj dešti ani vlhkosti.
Přístroj nesmí být vystaven kapající nebo stříkající vodě a na přístroj nesmí být pokládány předměty naplněné tekutinami, jako jsou vázy.
- Síťová zástrčka se používá jako odpojovací zařízení, odpojovací zařízení musí zůstat snadno použitelné.
- Při nesprávné výměně baterie hrozí nebezpečí výbuchu. Vyměňte pouze za stejný nebo ekvivalentní typ.

1.2 Upozornění

- Baterie nesmí být vystaveny nadměrnému teplu, jako je sluneční záření, oheň a podobně.
- Před použitím tohoto systému zkontrolujte napětí tohoto systému, abyste zjistili, zda je totožné s napětím vašeho místního napájecího zdroje.
- Neumisťujte toto zařízení do blízkosti silných magnetických polí.
- Nepokládejte toto zařízení na zesilovač nebo přijímač.
- Pokud do systému spadne jakýkoli pevný předmět nebo kapalina, odpojte systém a před dalším používáním jej nechejte zkontrolovat servisním oddělením dovozce.
- Nepokoušejte se jednotku čistit chemickými rozpouštědly - může poškodit povrchovou úpravu. Použijte čistý, suchý nebo vodou mírně navlhčený hadřík.
- Při vytahování zástrčky ze zásuvky vždy tahejte přímo za zástrčku, nikdy netahejte za kabel.
- Změny nebo úpravy této jednotky, které nejsou výslovně schváleny stranou odpovědnou za shodu, ruší oprávnění uživatele provozovat zařízení.
- Typový štítek je nalepen na spodní nebo zadní straně zařízení.



POZOR - používání baterie

Abyste zabránili vytečení baterie, která by mohla způsobit zranění, poškození majetku nebo poškození přístroje:

- Nainstalujte všechny baterie správně, + a - podle označení na přístroji.

- Nekombinujte staré a nové baterie.
- Nekombinujte alkalické, standardní (karbon-zinkové) nebo dobijecí (Ni-Cd, Ni-MH atd.) baterie.
- Pokud přístroj delší dobu nepoužíváte, vyjměte baterie.



Správná likvidace tohoto produktu. Tento označení znamená, že tento výrobek by neměl být likvidován spolu s jiným domovním odpadem v celé EU.

Abyste předešli možnému poškození životního prostředí nebo lidského zdraví v důsledku nekontrolované likvidace odpadu, recyklujte jej zodpovědně, abyste podpořili udržitelné opětovné použití materiálových zdrojů. Chcete-li vrátit použité zařízení, použijte systémy vracení a sběru nebo kontaktujte prodejce, u kterého jste produkt zakoupili, ti následně mohou vzít tento produkt zpět k ekologické recyklaci.



Expro Mobil s.r.o., tímto prohlašujeme, že tento produkt splňuje veškeré základní požadavky předpisů EU, které se na něj vztahují a dalšími příslušnými ustanoveními směrnice 2014/53/EU.

Dovozce do ČR a SR: Expro Mobil s.r.o., Kampelíkova 888, Hradec Králové, 500 04, Česká republika

Změny v textu, designu a technických specifikacích mohou nastat bez předchozího upozornění a vyhrazuje si právo na tyto změny. Tiskové chyby vyhrazeny.

Více informací a dokumenty ke stažení naleznete na webových adrese: www.muipramen.cz



Termíny HDMI, HDMI High-Definition Multimedia Interface, HDMI trade dress a HDMI loga jsou ochranné známky nebo registrované ochranné známky společnosti HDMI Licensing Administrator, Inc.



Dolby, Dolby Atmos a symbol dvojitého D jsou registrované ochranné známky společnosti Dolby Laboratories Licensing Corporation. Vyrobeno v licenci společnosti Dolby Laboratories. Důvěrná nepublikovaná díla. Copyright © 2012-2021 Dolby Laboratories. Všechna práva vyhrazena.

2. Obsah balení*



Soundbar

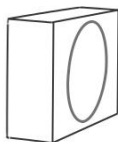

Bezdrátový subwoofer

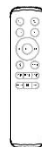

Dálkové ovládání



**Adaptér
(pro Soundbar)**



Napájecí kabel pro subwoofer



HDMI kabel

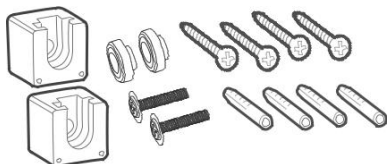

**Sada pro montáž na stěnu
Držák (x2) / šroub držáku (x2) /
Zástrčka (x4) / šroub (x4)**

* Obrázky, ilustrace a výkresy uvedené v této uživatelské příručce jsou pouze orientační, skutečný produkt se může vzhledově lišit a vyhrazujeme si právo na změnu textu, designu i technických specifikací.

3. Umístění ovládacích prvků

3.1 Soundbar

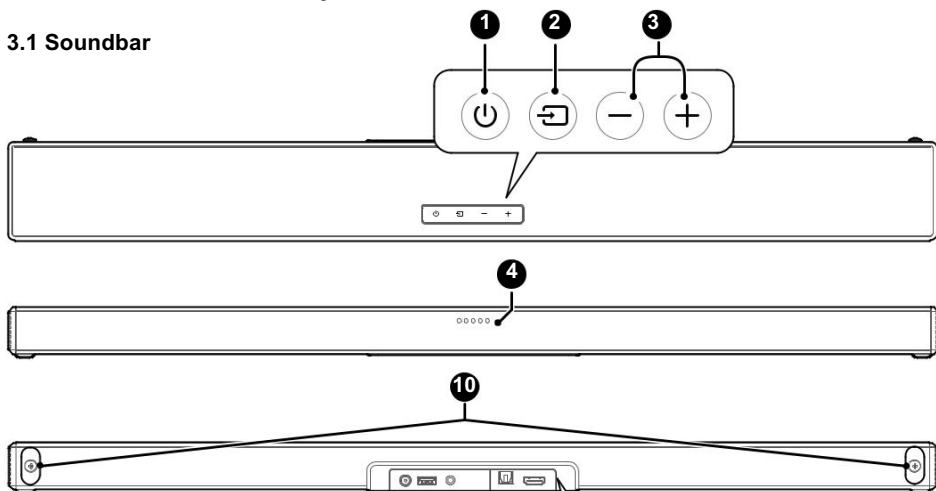

- 1 **⏻ (ZAPNUTO / VYPNUTO)**
Tlačítkem zapnete nebo vypnete soundbar (standby)
- 2 **+ / - (HLASITOST)** Tlačítka Zvýšení/snížení úrovně hlasitosti.
- 3 **🔄 (ZDROJ)** Tlačítko Výběr zdroje přehrávání.
- 4 **LED indikátory / senzor dálkového ovládání**

LED	Režim
• Červená	Standby režim
• Zelená	AUX
• Modrá	BT (BT)
• Oranžová	OPTICKÝ vstup
• Bílá	HDMI ARC

- 5 **DC~Zásuvka**
Připojte k adaptéru soundbaru.
- 6 **USB konektor**
Konektor USB slouží pouze pro servis přístroje!
- 7 **AUX**
Připojte pomocí jack 3,5mm kabelu k externímu zvukovému zařízení.
- 8 **OPTICAL IN**
Připojte k optickému výstupu zvuku na zařízení pomocí optického kabelu TOSLINK.
- 9 **HDMI eARC/ARC**
Připojte k televizoru pomocí kabelu HDMI. Podpora funkcí eARC/ARC.
- 10 **Šrouby**
Odstraňte šrouby a poté nainstalujte nástěnné šrouby do zadní části jednotky.

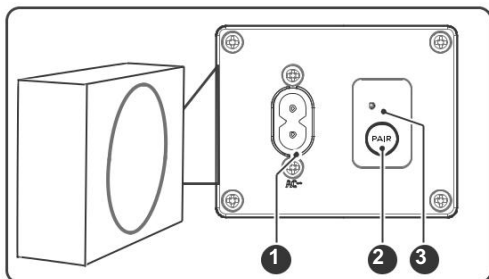
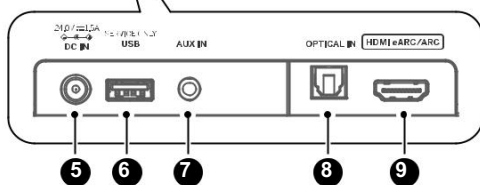

3.2 Bezdrátový subwoofer

- 1 **AC~ zásuvka**
Připojte ke zdroji napájení.
- 2 **Tlačítko spárování - PAIR**
Stisknutím a podržením vstoupíte do režimu párování pro subwoofer, který se používá pouze pro ruční párování. (Nemačkejte tlačítko PAIR při spuštění, po každém zapnutí jednotky se soundbar a subwoofer spáruje automaticky!)
- 3 **Indikátor subwooferu**
Určuje stav párování na základě indikátoru bezdrátového subwooferu. (LED svítí = spárováno, bliká = režim párování)

3.3 Dálkové ovládání

①		Tlačítko pro zapnutí a vypnutí přístroje
②	AUX	Výběr režimu AUX přehrávání
③	+ / -	Tlačítko pro zvýšení a snížení hlasitosti
④		Režim BT Aktivujte funkci párování v režimu BT nebo odpojí stávající spárované zařízení BT.
⑤	VOICE MUSIC MOVIE	Pomocí tlačítek vyberete přednastavený režim EQ
⑥	TREBLE	Stiskněte tlačítko TREBLE a poté stiskněte +/- pro zvýšení nebo snížení výšek
⑦		Tlačítko MUTE pro ztlumení zvuku
⑧	OPT	Tlačítko pro výběr režimu OPTICAL (optický)
⑨		Přechod na předchozí/následující skladbu.
⑩		Přehrát/pozastavit/obnovit přehrávání.
⑪	HDMI	Tlačítko pro výběr režimu HDMI eARC/ARC.
⑫	BASS	Stiskněte tlačítko BASS a poté stiskněte +/- pro zvýšení nebo snížení basů
⑬		Zapnutí/vypnutí Dolby režimu

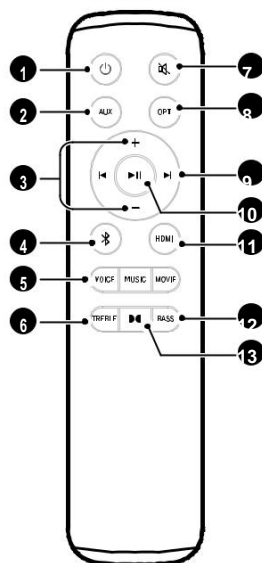

Příprava dálkového ovladače

Dodávané dálkové ovládání umožňuje ovládání přístroje na dálku.

- I když je dálkové ovládání provozováno v efektivním rozsahu až 6 m, ovládání dálkového ovládání nemusí být možné, pokud jsou mezi přístrojem a dálkovým ovládním nějaké překážky.
- Pokud je dálkový ovladač používán v blízkosti jiných produktů, které generují infračervené paprsky, nebo pokud se v blízkosti jednotky používají jiná zařízení dálkového ovládání využívající infračervené paprsky, nemusí fungovat správně. Naopak ostatní produkty mohou fungovat nesprávně.

Vyměňte baterie dálkového ovládání

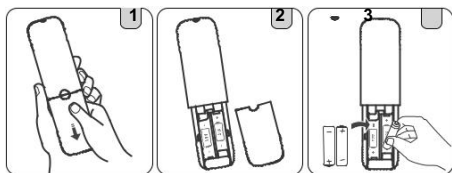

- 1 Stisknutím a posunutím zadního krytu otevřete přihrádku na baterie dálkového ovladače.

- 2 Vložte dvě AAA baterie. Ujistěte se, že (+) a (-) konce baterií odpovídají pólům (+) a (-) vyznačeným v prostoru pro baterie.
- 3 Zavřete kryt prostoru pro baterie.

Bezpečnostní opatření týkající se baterií

- Baterie vkládejte se správným kladným pólem "+" a záporné polarity "-".
- Používejte baterie stejného typu. Nikdy nepoužívejte současně různé typy baterií.
- Lze použít dobíjecí i nenabíjecí baterie. Přečtěte si upozornění na jejich štítcích. Při odstraňování krytu baterie a baterie dávejte pozor na nehty.
- Dálkový ovladač neupustěte.
- Nedovoďte, aby cokoliv naráželo na dálkové ovládání.
- Dálkové ovládání nepolévejte vodu ani žádnou tekutinou.
- Nepokládejte dálkový ovladač na mokré předmět.
- Nepokládejte dálkový ovladač na přímé sluneční světlo nebo do blízkosti zdrojů nadměrného tepla.
- Vyměňte baterie z dálkového ovladače, pokud jej nebudete delší dobu používat, protože může dojít ke korozi nebo vytečením baterie a následnému fyzickému zranění a/nebo škodě na majetku, či zdraví a/nebo požáru.
- Nepoužívejte jiné než uvedené baterie.
- Nekombinujte nové baterie se starými.
- Nikdy nenabíjete baterii, pokud není potvrzeno, že jde o dobíjecí typ.

4. Umístění a montáž

4.1 Umístění

- A** Pokud je váš televizor umístěn na stole, můžete soundbar umístit na stůl přímo před televizní stojan, vycentrovaný s obrazovkou televizoru.
- B** Pokud je váš televizor připevněn ke stěně, můžete jednotku namontovat na stěnu přímo pod televizní obrazovku.

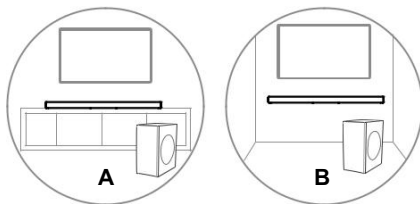

4.2 Montáž na stěnu

- Instalaci smí provádět pouze kvalifikovaný personál.

Nesprávná montáž může mít za následek vážné zranění osob a poškození majetku (pokud máte v úmyslu instalovat tento produkt sami, musíte zkontrolovat instalace, jako je elektrické vedení a vodovodní potrubí, které mohou být zakopány ve zdi). Je odpovědností instalačního technika ověřit, zda stěna bezpečně unese celek zařízení jednotky a nástěnných držáků.

VAROVÁNÍ

- Aby nedošlo ke zranění, musí být toto zařízení bezpečně připevněno k podlaze/zeď v souladu s pokyny k instalaci.
- Doporučená výška pro montáž na stěnu: $\leq 1,5$ metru.

1. Vyrvejte do stěny 2 paralelní otvory (každý \varnothing 5,5-6 mm podle typu stěny). Vzdálenost mezi otvory by měla být 626 mm.
2. Vložte dodané hmoždinky do 2 otvorů na šrouby. Vložte dodaný nástěnný držák a skrz nástěnné držáky našroubujte do zdi šrouby. Vše pečlivě utáhněte.
3. Odstraňte upevňovací šrouby z přístroje a našroubujte šrouby pro držák (větší hlavička) do zadní části soundbaru.
4. Opatrně zavěste soundbar do držáků pro montáž na stěnu.

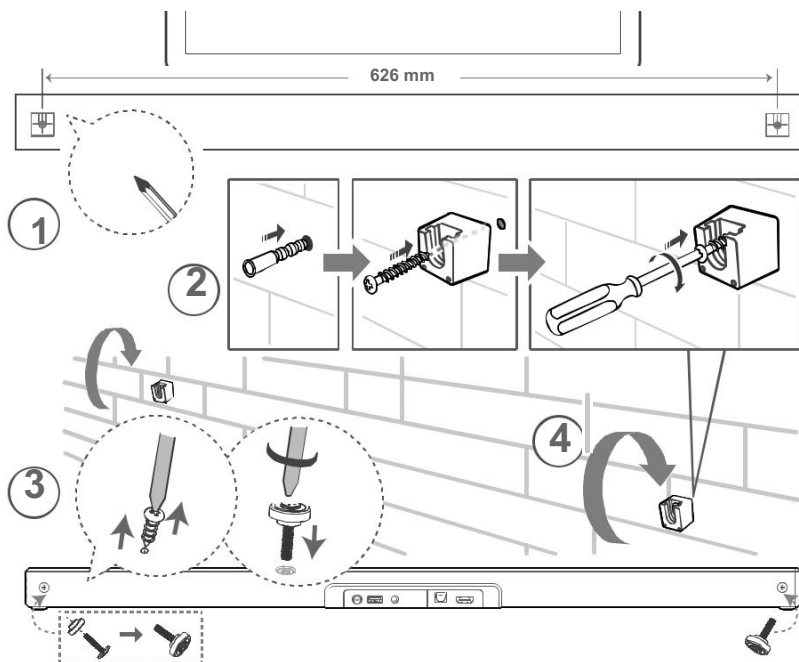

5. Konektivita

5.1 Dolby Atmos

Tato jednotka je vybavena dekodérem, který podporuje Zvukový formát Dolby Atmos.

Dolby Atmos vám poskytuje pohlcující poslech zažijte zvuk v trojrozměrném prostoru a veškerou bohatost, čistotu a sílu zvuku Dolby. Další informace naleznete na adrese

dolby.com/technologies/dolby-atmos

5.2 Připojení pomocí HDMI ARC

Funkce ARC (Audio Return Channel) umožňuje odesílání zvuku z vašeho kompatibilního televizoru s funkcí ARC propojit váš soundbar prostřednictvím jediného kabelu HDMI.

Abyste si mohli využít funkci ARC, ujistěte se, že je váš televizor kompatibilní a nastavený jak pro HDMI-CEC, tak pro ARC.

Při správném nastavení můžete pomocí dálkového ovladače televizoru upravovat hlasitost (VOL +/- a Mute) soundbaru.

Připojte kompatibilní kabel HDMI do konektoru HDMI ARC na soundbaru a následně propojte do konektoru podporující HDMI ARC na televizoru. Poté stiskněte tlačítko dálkového ovladače pro výběr HDMI ARC.

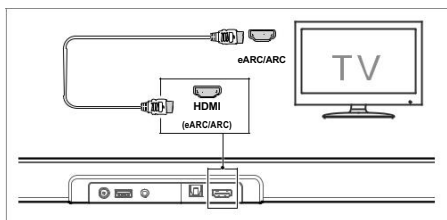

Typy:

- Váš televizor musí podporovat funkce HDMI-CEC a ARC. Tyto funkce musí být v TV povoleny.
- Způsob nastavení HDMI-CEC a ARC se může lišit v závislosti na televizoru. Pro detaily o funkci ARC se prosím obraťte na manuál k vaší TV.
- Pro použití funkce HDMI-CEC a ARC je potřeba použít kompatibilní kabel HDMI 1.4 nebo vyšší verze. Lze použít pouze kabel HDMI 1.4 nebo vyšší verze.

5.3 Připojení OPTICAL IN

- Odstraňte ochranný kryt z konektoru OPTICAL IN a propojte pomocí optického TOSLINK konektoru zařízení a soundbar.

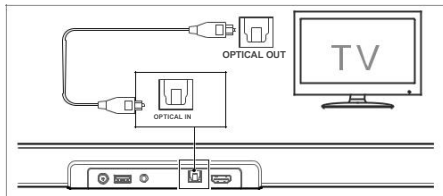

5.4 AUX konektor - 3,5mm jack

A. Pro připojení použijte 3,5 mm jack audio kabel pro propojení TV nebo externí audio zařízení tak, že připojíte do konektoru AUX IN na soundbaru jednu stranu konektoru a druhou do požadovaného vstupu zařízení.

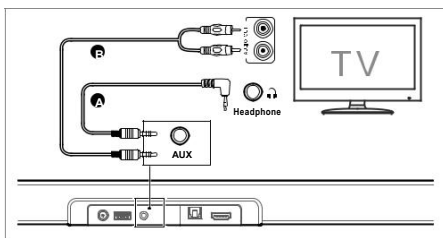

B. Pro připojení použijte 3,5 mm jack audio kabel na jedné straně a na druhé s cinch konektory pro propojení TV nebo externího audio zařízení tak, že připojíte do konektoru AUX IN (jack 3,5 mm) na soundbaru jednu stranu konektoru a druhou (cinch) do vstupu požadovaného zařízení.

5.5 Napájení

- **Nebezpečí poškození výrobku!** Ujistěte se, že vaše napájecí napětí odpovídá napětí vytištěné na zadní nebo spodní straně přístroje.
- Před připojením síťového napájecího kabelu se ujistěte, že jste dokončili všechna ostatní připojení.
- **Soundbar**

Připojte síťový adaptér do DC IN konektoru soundbaru a poté do síťové zásuvky.

• **Subwoofer**

Připojte síťový kabel AC IN konektoru subwooferu a poté do síťové zásuvky.

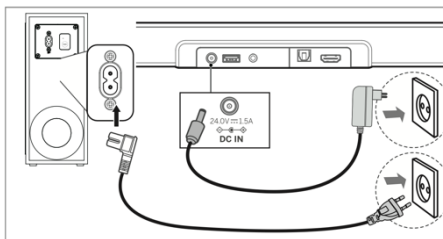

5.6 Párování subwooferu

Automatické párování

Subwoofer a soundbar se automaticky spárují, pokud jsou obě jednotky zapojeny do síťové zásuvky a zapnuty. Pro propojení obou jednotek není potřeba žádný kabel.

- LED indikátor

Bezdrátový subwoofer

 LED	Režim
Rychlé blikání	Subwoofer v režimu párování
Pomalé blikání	Připojování / párování se nezdařilo
Trvale svítí	Připojeno / párování bylo úspěšné

POZNÁMKA:

- Nemačkejte tlačítko pro párování na zadní straně subwooferu, s výjimkou ručního párování.
- Pokud se automatické párování nezdaří, spárujte subwoofer se soundbarem ručně.

Manuální párování

1. Ujistěte se, že jsou všechny kabely dobře připojeny a že je soundbar v pohotovostním režimu.
- 2.
3. Stisknete a podržte tlačítko PAIR na zadní straně subwooferu. Subwoofer přejde do režimu párování a indikátor párování bude rychle blikat.
4. Stisknete a podržte tlačítko MUTE na dálkovém ovladači pro vstup do režimu párování.
5. Po úspěšném bezdrátovém připojení se rozsvítí indikátor párování.
6. Pokud indikátor PAIR bliká, bezdrátové připojení se nezdařilo. Odpojte kabel subwooferu a po 4 minutách znovu připojte kabel do el. sítě. Následně opakujte kroky 1 ~ 4.

POZNÁMKA:

- Pokud se bezdrátové připojení znovu nezdaří, zkontrolujte, zda ve vaší lokalitě nedochází ke konfliktu nebo silnému rušení (například rušení z elektronického zařízení). Odstraňte tyto problémy nebo silné interference a opakujte výše uvedené postupy.
- Subwoofer by měl být v otevřeném prostoru do 6 m od soundbaru.

6. Základní obsluha

6.1 Zapnuto/Pohotovostní režim (standby)

Po prvním připojení soundbaru do síťové zásuvky, bude soundbar automaticky v pohotovostním režimu.

- Stisknutím tlačítka pro zapnutí/vypnutí na dálkovém ovladači zapnete nebo uvedete zařízení nebo do režimu STANDBY.
- Pokud chcete soundbar zcela vypnout, odpojte síťovou zástrčku ze síťové zásuvky. Následně bude přístroj zcela vypnut.

Automatické probuzení

Pokud je připojen televizor nebo externí zařízení pomocí (AUX/HDMI ARC), soundbar se automaticky zapne při zapnutí televizoru nebo externího zařízení.

Funkce automatického vypnutí

Soundbar se automaticky přepne do režimu Standby po cca 15 minutách nečinnosti.

- Chcete-li zařízení soundbar úplně vypnout, vytáhněte síťovou zástrčku ze síťové zásuvky.



6.2 Výběr vstupů

Opakovaně mačkejte tlačítko  (SOURCE-ZDROJ) na přístroji pro volbu příslušného vstupu signálu. Tlačítka na dálkovém ovladači vyberte požadovaný režim: AUX, OPT, (BT), HDMI.

LED na přední straně zařízení Soundbar ukazuje, který režim se aktuálně používá.

 LED	Režim
• Červená	Standby režim
• Zelená	AUX
• Modrá	BT
• Oranžová	Optický vstup
• Bílá	HDMI ARC

6.3 Nastavení hlasitosti

Zmačknutím tlačítek +/- (Hlasitost) na zařízení nebo na dálkovém ovladači upravíte hlasitost přístroje. Pokud chcete zvuk vypnout, stisknete  tlačítko na dálkovém ovladači. Znovu stisknutím tlačítka  nebo stiskem tlačítek pro změnu hlasitosti +/- (Hlasitost) obnovíte zpět původní hlasitost zvuku.

6.4 Výběr přednastaveného EQ

Během přehrávání stiskněte VOICE/MUSIC/MOVIE tlačítka na dálkovém ovladači pro výběr přednastavených ekvalizérů.

Aktuální nastavení ekvalizéru je indikováno provozní LED.

Režim EQ	LED
VOICE	••• (první tři tečky)
MUSIC	••• (prostřední tečky)
MOVIE	••• (poslední tři tečky)

6.5 Nastavení basů/výšek

- Stiskněte tlačítko "BASS" a poté stiskněte +/- (VOL) pro zvýšení nebo snížení basů.
- Stiskněte tlačítko "TREBLE" a poté stiskněte +/- (VOL) pro zvýšení nebo snížení výšek.

BAS / VÝŠKY	LED
- 3	••••
- 2	•••
- 1	••
(0)	• •
+ 1	••
+ 2	•••
+ 3	••••

6.6 Zvukový režim Dolby

Zažijte pohlcující zvukový zážitek se zvukovými režimy Dolby.

- Stisknutím tlačítka DOLBY na dálkovém ovladači zapnete nebo vypnete režim Dolby.

	LED
Zapnuto	•→••→•••→••••→••••• (Rozsvícení LED ze středu do stran)
Vypnuto	•••••→••••→•••→••• (Zhasnutí LED ze stran do prostřední jedné LED)

7. AUX / OPTICAL IN / HDMI ARC

- Ujistěte se, že je Soundbar připojen k televizoru nebo zařízení.
 - Opakovaně stiskněte tlačítko (SOURCE) na zařízení, nebo AUX, OPT, HDMI na dálkovém ovladači a vyberte požadovaný režim.
 - Následně můžete přehrávat hudbu z požadovaného zdroje přehrávání.
 - Stisknutím tlačítek hlasitosti +/- na dálkovém ovladači upravte hlasitost na požadovanou úroveň.
- Při přehrávání formátu zvuku Dolby se na přístroji zobrazí následující LED diody:

Formát	LED
Dolby Audio (DD nebo DD+)	• (pomalu 2x zabliká)
Dolby Atmos	• (pomalu 4x zabliká)

Poznámka: Soundbar nemusí být schopen dekódovat všechny digitální audio formáty ze vstupního zdroje. V tomto případě se jednotka ztlumí. Toto NENÍ vada. Ujistěte se, že je nastavení zvuku vstupního zdroje (např. TV, herní konzole, DVD přehrávače atd.) nastaveno na PCM nebo Dolby Digital se vstupem HDMI / OPTICAL.

8. Provoz BT

Prostřednictvím BT propojíte soundbar se svým zařízením BT (např.: iPad, iPhone, iPod touch, telefon Android nebo notebook a jiné) následně můžete poslouchat zvukové soubory uložené v zařízení prostřednictvím soundbaru Maxxo.

První spárování

1. Stiskněte tlačítko (SOURCE) na soundbaru nebo stiskněte tlačítko BT na dálkovém ovladači a vyberte režim BT. Modrý LED indikátor bude pomalu blikat.
 2. Na zařízení BT zapněte BT, vyhledejte a vyberte „SB-240W“ pro zahájení připojení.
 3. Po zaznění tónu je soundbar úspěšně připojen a modrý LED indikátor bude trvale svítit.
4. Nyní můžete přehrávat své audio soubory pomocí BT.
- Pokud chcete připojit svůj soundbar k jinému zařízení BT, stisknutím a podržením tlačítka BT na dálkovém ovladači se odpojíte od aktuálně připojených zařízení BT a přejdete do režimu párování BT. Zazní zvukovou výzva a modrý LED indikátor začne rychle blikat. Pro spárování zařízení BT postupujte podle kroků 2-3.
 - Maxxo soundbar podporuje BT A2DP.
 - Pokud vaše zařízení BT podporuje AVRCP, použijte k ovládání přehrávání dodané dálkové ovládání.

 Spuštění, pozastavení nebo obnovení přehrávání

 Přejít na předchozí nebo další skladbu

Tipy:

- Provozní dosah mezi soundbarem a BT zařízením je přibližně 8 metrů. (bez překážek)
- Před připojením zařízení BT k soundbaru se ujistěte, že znáte možnosti zařízení.
- Kompatibilita se všemi zařízeními BT není zaručena.
- Jakákoli překážka mezi soundbarem a zařízením BT může snížit provozní dosah.
- Udržujte tento přehrávač mimo dosah jiných elektronických zařízení, která mohou způsobovat rušení.
- BT zařízení bude odpojeno, pokud se vaše zařízení dostane mimo provozní dosah.

9. Odstraňování problémů

Nikdy se nepokoušejte opravit přístroj a jeho součásti svépomocí. Hrozí poškození výrobku, zranění osob a ztráty záruky! Pokud se při používání tohoto zařízení setkáte s problémy, zkontrolujte před kontaktováním autorizovaného servisu následující body.

Problém	Řešení
Nehraje	<ul style="list-style-type: none"> • Ujistěte se, že je napájecí kabel zařízení správně připojen. • Ujistěte se, že je v zásuvce elektrický proud. • Stisknutím tlačítka (zapnout/vypnout) zapněte soundbar.
Dálkové ovládání nefunguje	<ul style="list-style-type: none"> • Před stisknutím libovolného tlačítka ovládání přehrávání nejprve vyberte správný zdroj. • Snižte vzdálenost mezi dálkovým ovladačem a soundbarem. • Vložte baterii se správnou polaritou. + — • Vyměňte baterie v dálkovém ovladači. • Namiřte dálkový ovladač přímo na senzor na přední straně zařízení soundbaru.
Žádný zvuk	<ul style="list-style-type: none"> • Ujistěte se, že Soundbar není ztlumený. Stiskněte tlačítko  (MUTE) nebo hlasitost +/- pro obnovu normálního poslechu. • Stisknutím tlačítka pro zapnutí/vypnutí na dálkovém ovladači přepnete zvukový panel do pohotovostního režimu. Poté znovu stiskněte tlačítko pro zapnutí soundbaru. • Odpojte soundbar ze síťové zásuvky a poté je znovu zapojte. Zapněte soundbar. • Ujistěte se, že nastavení zvuku vstupního zdroje (např. TV, herní konzole, DVD přehrávač atd.) je nastaveno na režim PCM nebo Dolby Digital při použití digitálního (např. HDMI, OPTICAL IN) připojení. • Soundbar nemusí být schopen dekódovat všechny digitální audio formáty ve vstupního zdroje. V tomto případě se soundbar automaticky ztlumí. Toto NENÍ vada. • Pokud používáte BT, ujistěte se, že je na zdrojovém zařízení nastavena hlasitost a že zařízení není ztlumeno. • Subwoofer je mimo dosah, přesuňte subwoofer blíže k soundbaru. Ujistěte se, že subwoofer je do 5 m od soundbaru (čím blíže, tím lépe). • Soundbar možná ztratil spojení se subwooferem. Znovu spárujte jednotky podle kroků v části "Párování subwooferu".
TV má problém se zobrazením při sledování HDR obsahu pomocí HDMI	<ul style="list-style-type: none"> • Některé televizory 4K HDR vyžadují pro příjem obsahu HDR nastavení vstupu HDMI nebo nastavení obrazu. Další podrobnosti o nastavení zobrazení HDR naleznete v návodu k obsluze vašeho televizoru.
Na svém zařízení BT nemohu najít název soundbaru.	<ul style="list-style-type: none"> • Ujistěte se, že je na vašem zařízení aktivována a zapnuta funkce BT. • Znovu spárujte soundbar s vaším zařízením BT. • Soundbar má funkci BT, která dokáže přijímat signál do 8 metrů. Mezi zařízením Soundbar a zařízením BT udržujte vzdálenost do 8 metrů.
Soundbar se vypne	<ul style="list-style-type: none"> • Když je úroveň vstupního signálu do soundbaru příliš nízká, zařízení se po 15 minutách automaticky vypne. Zvyšte hlasitost.

10.Specifikace

Značka	Maxxo
Model	2.1 SB-240W, Ultra Slim

Soundbar

Zdroj napájení Vstup	Adaptér KA3601A-2401500DE 100-240V~ 50/60Hz, 1,0A Max
Výstup	== ◊ ◊ ◊ ◊
Spotřeba energie	Max. 40 W < 0.5 W (pohotovostní režim)
USB (pouze pro servisní účely)	==
Rozměr (ŠxVxH)	657 x 35 x 73 mm
Hmotnost	0,95 kg
Citlivost zvukového vstupu	700 mV
Frekvenční odezva	120Hz - 20KHz

Specifikace bezdrátového připojení

Verze / profily BT / Frekvenční rozsah BT / Max. vysílací výkon	V 5.3 (A2DP, AVRCP), (modulace: GFSK, π/4 DQPSK) 2400MHz ~ 2483,5 MHz ≤ 5dBm
Bezdrátový frekvenční rozsah 2,4G 2,4G Max. vysílací výkon	2400 MHz ~ 2483 MHz ≤6dBm
Subwoofer	

Frekvenční odezva	
Zdroj napájení	100-240V~ 50/60Hz
Spotřeba energie	40 W < 0.5 W (pohotovostní režim)
Rozměr (ŠxVxH)	105 x 255 x 370 mm
Hmotnost	3,3 kg

Zesilovač (výstupní výkon RMS)	
Celkový	240 W Maximální/Špičkový/Referenční/Hudební výkon atd. 120 W (výkon RMS @ 10 % THD (W)
Soundbar	30W (8Ω) + 30W (8Ω)
Subwoofer	60 W (4Ω) RMS

Dálkové ovládání	
Baterie	AAA (1,5 V x 2) (není součástí balení)

• Design a specifikace se mohou změnit bez předchozího upozornění.