

**Vestavěná varná deska
Vstavaná platňa sporáka
Built_in hob**

HIZG 64121 SX

BEKO

Před instalací nebo použitím spotřebiče si přečtěte tyto pokyny!

Vážený zákazníku,

Tento zvolený přístroj je zařízení vybavené pokročilou technologií a špičkovou kvalitou.

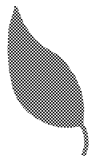

Přístroj byl vyroben v moderních závodech v souladu s normami na ochranu životního prostředí.

Pokyny vám pomohou rychle a bezpečně zařízení obsluhovat.

- Po dodání zkontrolujte, zda přístroj není poškozen. Pokud si všimnete poškození při přepravě, okamžitě kontaktujte prodejce a neuvádějte přístroj do provozu!
- Než zařízení připojíte a začnete používat, přečtěte si tuto příručku a všechny příložené dokumenty. Prostudujte si zejména bezpečnostní pokyny.
- Všechny dokumenty uschovejte, abyste mohli informace později znovu použít. Uschovejte si doklad o zakoupení kvůli případným reklamacím.
- Když předáte zařízení jiné osobě, poskytněte jí i všechny dokumenty.

Obsah

1	Obecné Informace	4	Instalace a připojení.....	10	
	Přehled	4	Změna plynu	11	
	Technická data	5	4	Příprava	13
	Příslušenství dodávané s přístrojem.....	5		Tipy pro úsporu energie.....	13
	Tabulka injektoru	5		Výchozí operace	13
2	Bezpečnostní Pokyny	6		První čištění produktu.....	13
	Vysvětlivky k bezpečnostním pokynům	6	5	Používání Varné Desky	14
	Základní bezpečnostní pokyny	6		Obecné informace o vaření.....	14
	Bezpečnost dětí	7		Používání varné desky	14
	Bezpečnost při práci s plynem.....	7	6	Údržba A Péče	16
	Určené použití.....	8		Obecné informace	16
	Likvidace.....	8		Čištění varné desky.....	16
	Obalový materiál	8	7	Odstraňování Potíží	17
	Staré zařízení.....	8			
	Budoucí přeprava.....	8			
3	Montáž	9			
	Před instalací	9			

1 Obecné Informace

Přehled

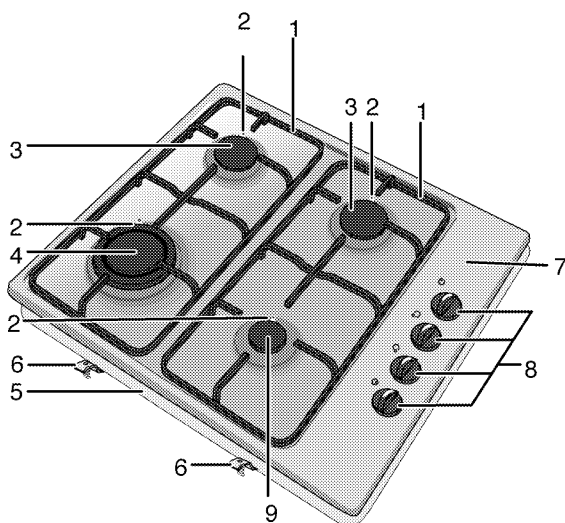

- | | | | |
|---|----------------|---|---------------------------|
| 1 | Podpěra pánve | 6 | Montážní svorka |
| 2 | Svíčka | 7 | Plotna |
| 3 | Normální hořák | 8 | Tlačítko plynového hořáku |
| 4 | Hořák na wok | 9 | Přídavný hořák |
| 5 | Kryt základny | | |

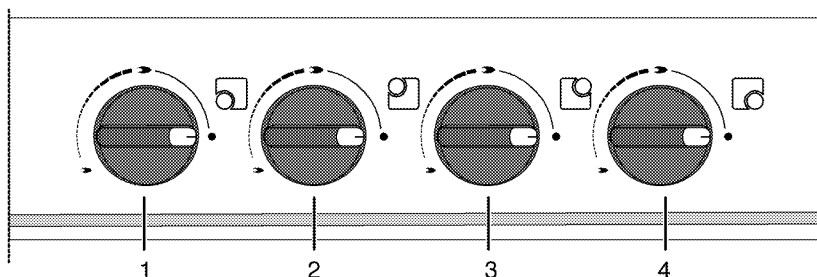

- | | | | |
|---|------------------------------|---|-----------------------------|
| 1 | Přídavný hořák Vpředu vpravo | 3 | Normální hořák Zadní vlevo |
| 2 | Hořák na wok Vpředu vlevo | 4 | Normální hořák Zadní vpravo |

Technická data

Napětí/frekvence	220-240 V ~ 50 Hz
Typ kabelu / průřez	H05RR-FG 3 x 0,75 mm ²
Délka kabelu	max. 2 m
Kategorie plynových zařízení	II 2H3B/P / II 2H3+
Typ plynu / tlak	NG G 20/20 mbar
Celková spotřeba plynu	8.6 kW
Přeměna na typ plynu/tlak [§] – volitelné	LPG G 30/28-30 mbar Propan 31/37 mbar
Vnější rozměry (výška/šířka/hloubka)	84 mm/580 mm/510 mm
Rozměry instalace (šířka/hloubka)	560 mm/490 mm
Hořáky	
Vpředu vpravo	Přídavný hořák
Výkon	1000 W
Vpředu vlevo	Hořák na wok
Výkon	3600 W
Zadní vlevo	Normální hořák
Výkon	2000 W
Zadní vpravo	Normální hořák
Výkon	2000 W

Příslušenství dodávané s přístrojem



Důležité upozornění

Dodávané příslušenství se může lišit podle modelu výrobku. Všechna příslušenství popisovaná v návodu k použití nemusí být součástí vašeho výrobku.

Adaptér na wok

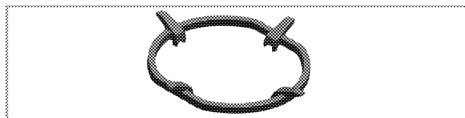

Lze použít na umístění pánve wok s kulatým dnem.

Tabulka injektoru

Poloha oblasti varné desky	1000 W Vpředu vpravo	3600 W Vpředu vlevo	2000 W Zadní vlevo	2000 W Zadní vpravo
Typ plynu / Tlak plynu				
G 20/20 mbar	72	147	103	103
G 30/28-30 mbar	50	96	72	72
G 31/ 37 mbar	50	96	72	72

2 Bezpečnostní Pokyny

Vysvětlivky k bezpečnostním pokynům

V této příručce jsou popsány následující typy bezpečnostních pokynů a informací. Lze je rozlišit podle symbolu a počátečního slova.



NEBEZPEČÍ

Vysoké riziko zranění osob.

Nedodržení pokynu může vést k vážnému zranění nebo usmrcení.



UPOZORNĚNÍ

Riziko zranění osob.

Nedodržení pokynu může vést k drobným nebo středním zraněním.



POZNÁMKA

Riziko poškození materiálu.

Nedodržení pokynu může vést k poškození přístroje nebo jiných předmětů.



Důležité upozornění

Tip pro uživatele.

Užitečné informace pro používání přístroje. Žádné informace o riziku zranění.

Základní bezpečnostní pokyny

- Výrobce si vyhrazuje právo upravovat technické parametry s cílem zlepšit kvalitu výrobku bez předchozího upozornění. Obrázky uvedené v této příručce jsou pro schematické účely a nemusejí přesně odpovídat vašemu výrobku. Hodnoty na značení výrobku nebo v jiných tištěných dokumentech dodávaných s výrobkem jsou dosaženy v laboratorních podmínkách v souladu s příslušnými normami. Tyto hodnoty se mohou lišit podle použití výrobku a podmínek používání.
- Tento spotřebič není určen pro použití osobami (včetně dětí) se sníženými fyzickými, smyslovými či duševními schopnostmi nebo nedostatkem zkušeností či znalostí, pokud nemají řádný dohled či pokyny týkající se použití spotřebiče od osob zodpovědných za jejich bezpečnost. Děti vyžadují dohled, aby se zajistilo, že si nebudou hrát se spotřebičem.
- Nikdy nepoužívejte, pokud úsudek nebo koordinaci ovlivňuje použití alkoholu a/nebo léků.
- Nespouštějte přístroj, pokud je porouchaný nebo vykazuje zjevné poškození.
- Neprovádějte žádné opravy či úpravy výrobku. Některé poruchy však můžete odstranit; viz *Odstraňování Potíží, strana 17*.
- Dávejte pozor při používání alkoholu v pokrmech. Alkohol se při vysokých teplotách vypařuje a může způsobit požár, jelikož se vznítí, když se dostane do kontaktu s horkou plochou.
- Nezahřívejte uzavřené nádoby s pokrmami a sklenice. Tlak, který se nahromadí ve sklenici, může vést k jejímu prasknutí.
- Zajistěte, aby vedle produktu nebyly žádné hořlavé materiály, jelikož jeho boky se při používání zahřejí.

- Nenechávejte prázdné hrnce či pánve na zapnutých plotnách. Mohly by se poškodit.
- Jelikož může být povrch spotřebiče horký, nenechávejte na něm plastové či hliníkové nádoby. Tyto nádoby nepoužívejte ani k uchování potravin.
- Zkontrolujte, zda jsou všechny ovladače spotřebiče po použití vypnuté.



Důležité upozornění

Aby byla záruka platná, musí být výrobek instalován kvalifikovaným pracovníkem v souladu s aktuálními předpisy.

Bezpečnost dětí

- Dostupné části spotřebiče se zahřívají, když je spotřebič zapnutý, dokud spotřebič nevychladne, udržujte děti mimo jeho dosah.
- Neskladujte žádné předměty nad spotřebičem, na něž by děti mohly dosáhnout.
- Obalové materiály jsou pro děti nebezpečné. Udržujte děti mimo dosah obalových materiálů. Zlikvidujte všechny součásti obalu podle norem na ochranu životního prostředí.

Bezpečnost při práci s plynem

- Všechny činnosti s plynovým zařízením a systémy mohou provádět jen autorizované osoby.
- "Před instalací ověřte, zda podmínky místní rozvodné sítě (typ a tlak plynu) a nastavení spotřebiče jsou slučitelné."
- "Tento spotřebič není připojen k zařízení na odvod produktů spalování. Mělo by být zařízení a připojeno v souladu s platnými montáž-

ními předpisy. Zvláštní pozornost věnujte příslušným požadavkům na ventilaci; Viz *Před instalací, strana 9*"

- "Při používání plynových vařičů vzniká teplo a vlhkost v místnosti, kde jsou vařiče instalovány. Zkontrolujte správné odvětrání kuchyně: Udržujte otevřené přirozené větrací otvory nebo použijte mechanické ventilační zařízení (mechanická odsávací digestoř). Dlouhodobé intenzivní používání spotřebiče může vést k nutnosti instalovat další ventilaci, například zvýšením hladiny mechanické ventilace, je-li dostupná."
- Plynové spotřebiče a systémy je nutno pravidelně kontrolovat. Zajistěte každoroční údržbu.
- Plynové hořáky pravidelně čistěte. Plameny by měly být modré a rovnoměrně hořet.
- Správné spalování je nezbytné pro plynové spotřebiče. V případě neodkonaleho spalování se může uvolnit oxid uhelnatý (CO). Oxid uhelnatý je plyn bez barvy a zápachu, který je velmi jedovatý a má smrtelné účinky i ve velmi malých dávkách.
- Vyžádejte si informace o telefonních číslech pro pohotovost plynu a bezpečnostních opatřeních v případě, že ucítíte unikající plyn.

Postup v případě, že ucítíte plyn



NEBEZPEČÍ

Riziko výbuchu a otravy!

Nepoužívejte otevřený oheň a nekuřte.

Nepoužívejte žádné elektrické spínače (např. osvětlení nebo zvonek).

Nepoužívejte telefon nebo mobilní telefon.

1. Zavřete všechny ventily na plynových spotřebičích a plynových hodinách.
2. Otevřete dveře a okna.
3. Zkontrolujte těsnost všech trubic a spojení. Pokud stále cítíte unikající plyn, vyjděte z bytu.
4. Upozorněte sousedy.
5. Přivolejte hasiče. Použijte telefon mimo dům.
6. Nepronikajte do zařízení, pokud nemáte informace, že je to bezpečné.

Určené použití

Tento přístroj je určen jen pro domácí použití. Komerční použití není přípustné.

Tento výrobek nepoužívejte pro vytápění.

Výrobce nezodpovídá za žádné škody způsobené nesprávným použitím nebo chybami manipulace.

Likvidace

Obalový materiál



NEBEZPEČÍ

Obalové materiály hrozí rizikem udušení!

Udržujte děti mimo dosah obalových materiálů.

Obalový materiál a přepravný zámky jsou z materiálů, které nejsou pro ži-

votní prostředí škodlivé. Zlikvidujte všechny součásti obalu podle norem na ochranu životního prostředí. Toto je přínosem pro životní prostředí.

Staré zařízení



Tento výrobek je označen symbolem pro třídění elektrického a elektronického odpadu (WEEE). To znamená, že výrobek je nutno likvidovat podle evropské směrnice 2002/96/ES, je nutno jej recyklovat nebo demontovat s minimálním dopadem na životní prostředí. Další informace vám poskytnou místní nebo oblastní úřady.

Elektronické produkty nezahrnuté do procesu třídění odpadu jsou potenciálně nebezpečné pro životní prostředí i lidské zdraví kvůli přítomnosti nebezpečných látek.

Budoucí přeprava



POZNÁMKA

Na spotřebič nestavte další předměty. Spotřebič převázejte ve vzpřímené poloze.

Uschovejte originální obal spotřebiče a připravujte spotřebič v původním obalu. Dodržujte značky vytištěné na obalu.



Důležité upozornění

Ověřte vzhled zařízení a sledujte případné škody při přepravě.

Zajistěte víčka a držáky pánví lepicí páskou.

Pokud nemáte původní obal

Zabalte spotřebič do bublinové fólie nebo silného kartonu a pevně jej přelepte páskou, aby se při přepravě nepoškodil.

3 Montáž

Před instalací

Varná deska je určena pro instalaci do běžné pracovní desky. Mezi přístrojem a kuchyňskými stěnami a nábytkem musí zůstat bezpečnostní vzdálenost. Viz obrázek (hodnoty v mm).

- Sejměte obalové materiály a přepravní zámky

- Povrchy, syntetické lamináty a lepidla musejí být tepluvzdorné (100 °C minimum).
- Pracovní deska musí být v rovině a vodorovně upevněna.
- Vyřízněte otvor pro varnou desku v pracovní desce podle montážních rozměrů.

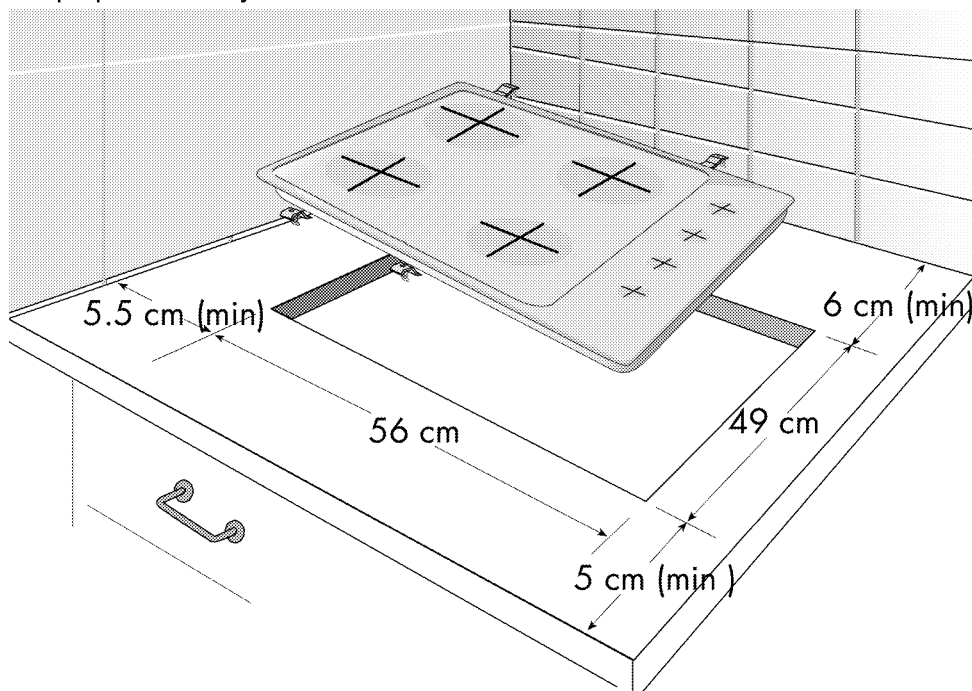

Ventilace místnosti

Vzduch pro spalování je vtahován z místnosti a spalovací plyny jsou vypouštěny přímo do místnosti.

Pro bezpečné používání přístroje je nezbytná dobrá ventilace. Pokud nemáte k dispozici okno či dveře, je nutno instalovat náhradní ventilaci.

Velikost místnosti	Ventilační otvor
menší než 5 m ³	min. 100 cm ²
5 m ³ bis 10 m ³	min. 50 cm ²
větší než 10 m ³	není nutný
Ve sklepech či suterénu	min. 65 cm ²

Instalace a připojení

- Pro instalaci musí být spotřebič připojen v souladu se všemi místními a/nebo elektrickými vyhláškami.

Připojení k elektrické síti

 **Důležité upozornění**
Tento spotřebič je nutné uzemnit!

Naše společnost nemůže zodpovídat za jakékoli škody způsobené použitím trouby bez řádného uzemnění.

 **NEBEZPEČÍ**
Riziko zásahu elektrickým proudem, zkratu nebo požáru vlivem neprofesionální instalace!
Spotřebič může připojit k napájení jen autorizovaný pracovník a spotřebič je pod zárukou pouze po správné instalaci.

 **NEBEZPEČÍ**
Riziko zásahu elektrickým proudem, zkratu nebo požáru kvůli poškození napájecího kabelu!
Napájecí kabel je nutno nepřiskřípnout, ohnout či zmáčknout, nesmí přijít do styku s horkými částmi zařízení. Pokud se napájecí kabel poškodí, musí jej vyměnit kvalifikovaný elektrikář.

- Údaje napájení musejí odpovídat údajům na štítku přístroje. Štítek je umístěn na zadním krytu přístroje.
- Propojovací kabel přístroje musí odpovídat parametrům a spotřebě

energie; viz *Technická data, strana 5*

 **Důležité upozornění**
Zásuvka by měla být po instalaci dobře přístupná (ne však nad deskou).

Zapojte napájecí kabel do zásuvky.

 **NEBEZPEČÍ**
Riziko zásahu elektrickým proudem!
Než zahájíte jakoukoli činnost na elektrické instalaci, odpojte výrobek od napájení.

Připojení k plynové síti

 **NEBEZPEČÍ**
Riziko výbuchu nebo otravy vlivem neprofesionální instalace.
Přístroj smí k plynové rozvodné síti připojit jen autorizovaný pracovník.

 **NEBEZPEČÍ**
Riziko výbuchu!
Než zahájíte jakoukoli činnost na plynové instalaci, vypněte přívod plynu.

- "Podmínky seřízení pro tento spotřebič jsou uvedeny na štítku (nebo datovém štítku)."

 **POZNÁMKA**
Váš sporák nastavený pro zemní plyn.

- Instalace zemního plynu musí být nastavena před instalací přístroje.
- Na výstupu instalace pro připojení zemního plynu musí být pružná hadice a konec této hadice musí být uzavřen zátkou.
- Zástupce servisu zátku sejme při připojování a připojí váš přístroj

pomocí rovného připojovacího zařízení (spoj).

- Zajistěte, aby byl ventil zemního plynu dobře dostupný.
- Pokud potřebujete použít spotřebič později na jiný typ plynu, musíte kontaktovat autorizovaný servis za účelem příslušného postupu přeměny.

Montáž

1. Umístěte varnou desku do otvoru a zarovnejte ji.
2. Aby cizí látky a kapaliny nepronikly mezi varnou desku a pracovní desku, naneste hmotu v balení po obvodu krytu varné desky, než desku nainstalujete, ale zajistěte, aby hmota nepřechývala.
3. Varnou desku k pracovní desce upevníte svorkou a šrouby.

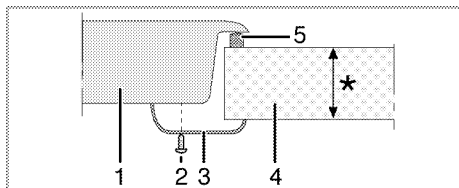

* min. 20 & max. 40 mm

- 1 Varná deska
- 2 Šroub
- 3 Upevňovací svorka
- 4 Pracovní deska
- 5 Těsnění proti průniku

Pohled zespodu (otvor pro připojení)

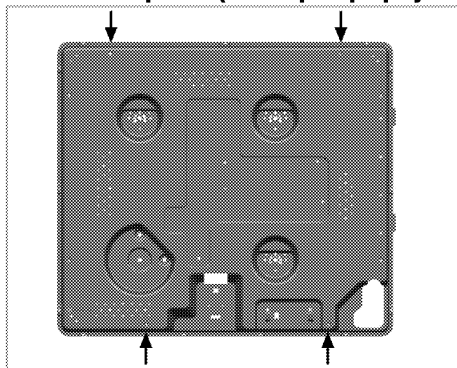

Upevněte varnou desku.

Umístěte hořáky, víčka hořáků a grily zpět na jejich místo po instalaci.



Důležité upozornění

Upevnění spojů k jiným otvorům není vhodný postup z bezpečnostních důvodů, jelikož může poškodit systém plynu a elektřiny.

Poslední kontrola

1. Otevřete přívod plynu.
2. Zkontrolujte instalaci plynu kvůli správnému upevnění a těsnosti.
3. Zapalte hořáky a zkontrolujte vzhled plamene.



Důležité upozornění

Plameny by měly být modré a plynule hořet. Pokud jsou plameny nažloutlé, zkontrolujte bezpečnou polohu víčka hořáku nebo hořák vyčistěte.

Změna plynu



NEBEZPEČÍ

Riziko výbuchu!

Než zahájíte jakoukoli činnost na plynové instalaci, vypněte přívod plynu.

Chcete-li změnit typ plynu pro váš spotřebič, vyměňte všechny vstřikovače a upravte plamen všech ventilů v poloze nižšího průtoku.

Výměna vstřikovače hořáků

1. Sejměte víčko hořáku a tělo hořáku.
2. Odšroubujte vstřikovače.
3. Nasadte nové vstřikovače.
4. Zkontrolujte všechna spojení kvůli správnému upevnění a těsnosti.



POZNÁMKA

Nové injektory mají označenou polohu na obalu nebo v tabulce *Tabulka injektorů, strana 5*

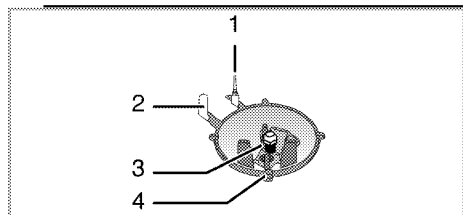

- 1 Pojistka proti zhasnutí plamene (závisí na modelu)
- 2 Svíčka
- 3 Vstřikovač
- 4 Hořák



Důležité upozornění

Pokud nedojde k abnormální situaci, nesnažte se sejmout kohouty plynových hořáků. Pokud je nutné vyměnit kohout, musíte kontaktovat autorizovaný servis.

Nastavení sníženého průtoku plynu u kohoutů desky

1. Zapalte hořák, který chcete nastavit, a otočte tlačítko do snížené polohy.
2. Vyjměte tlačítko.
3. Šroubovákem upravte snížený průtok plynu kohoutem od vstřikovače, který je na kohoutu plynu.

Je nezbytné utáhnout pro plyn LPG (propan-butan).

U zemního plynu otočte šroub jednou proti směru hodinových ručiček.

» Normální délka rovného plamene ve snížené poloze by měla být 6-7 mm.

4. Pokud je plamen vyšší, než je požadovaná poloha, otočte šroub ve směru hodinových ručiček. Pokud je menší, otočte naopak.
5. U posledního ovladače přepněte hořák na vysoký plamen i sníženou polohu a zkontrolujte, zda je plamen zhasnutý nebo vypnutý.

V závislosti na použitém plynovém kohoutu ve vašem spotřebiči se může lišit poloha seřizovacího šroubu. Viz schémata níže.

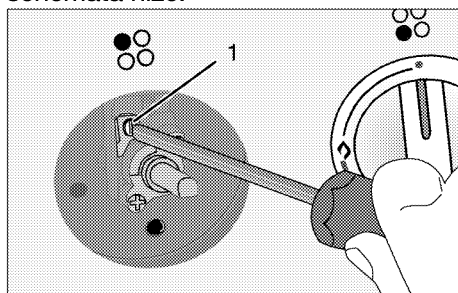

1 Šroub nastavení průtoku

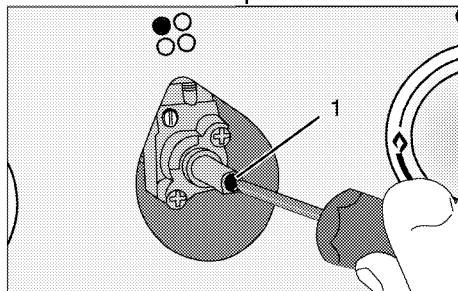

1 Šroub nastavení průtoku



POZNÁMKA

Pokud se změní typ plynu přístroje, je nutno změnit i štítek, který udává typ plynu přístroje.

4 Příprava

Tipy pro úsporu energie

Následující tipy vám pomohou používat zařízení ekologicky a ušetřit energii:

- Používejte pánve/hrnce s víky na vaření. Bez víka se spotřeba proudu může zvýšit až čtyřikrát.
- Preferujte hořák, který je vhodný pro dno pánve. Vždy zvolte správnou velikost pánví pro váš pokrm. Pro větší pánve je potřeba více energie.

Výchozí operace

První čištění produktu



POZNÁMKA

Povrch se může poškodit vlivem některých saponátů nebo čisticích materiálů.

Nepoužívejte agresivní saponáty, čisticí prášek/mléko ani ostré předměty.

1. Sejměte všechny obaly.
2. Setřete povrch výrobku vlhkým hadříkem nebo houbičkou a osušte hadříkem.

5 Používání Varné Desky

Obecné informace o vaření



NEBEZPEČÍ

Přehřátý olej se může vznítit!

Když zahříváte olej, nenechávejte jej bez dozoru.

Nikdy se nesnažte oheň uhasit

vodou! Když se olej vznítí, okamžitě zakryjte pánev nebo hrnec víkem. Vypněte desku, pokud je to bezpečné, a kontaktujte hasiče.

- Zajistěte, aby nemohlo dojít k náhodnému zachycení či převrácení rukojetí pánví a aby je nezahřívaly sousední varné oblasti. Nepoužívejte pánve, které jsou nestabilní a snadno se převrátí. Pánve, které jsou příliš těžké pro snadné posouvání v naplněném stavu, mohou být také nebezpečné. Používejte jen pánve nebo hrnce s plochým dnem.
- Používejte pánve s dostatečnou kapacitou pro připravované množství potravy, aby nepřetekly a nevedly ke zbytečnému čištění. Nestavte víka na hořáky. Pánve vždy stavte do středu hořáků. Při přesouvání pánví z jednoho hořáku na druhý vždy pánve zvedejte, neposouvejte je.

Vaření s plynem

- Rozměr hrnce a velikost plamene by měly být shodné. Upravte plamen tak, aby nesahal mimo dno hrnce, a umístěte hrnec na plamen.

Používání varné desky

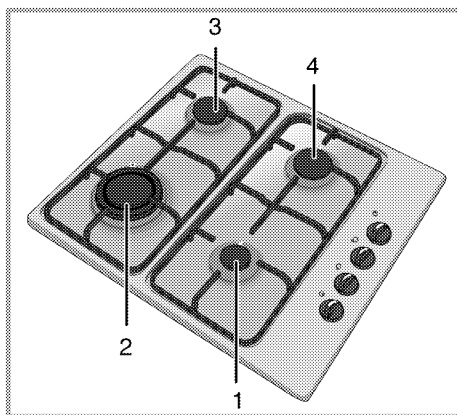

- 1 Přídavný hořák 12-18 cm
- 2 Hořák na wok 22-24 cm
- 3 Normální hořák 18-20 cm
- 4 Normální hořák 18-20 cm je seznam doporučených průměrů pro hrnce nebo pánve na příslušné hořáky.

Velký symbol plamene označuje nejvyšší výkon vaření, malý symbol odpovídá nejnižšímu výkonu. V poloze vypnuto (nahore) se zablokuje přívod plynu k plotnám.

Zapálení plynových hořáků

Plotny se zapálí pomocí ovladačů varné desky.

1. Stále držte ovladač varné desky.
 - » Plotnu zažehne jiskra.
2. Otočte tlačítkem proti směru hodinových ručiček na velký symbol plamene.
 - » Vznítí se unikající plyn.
3. Nastavte požadovaný výkon.

Vypínání plynových hořáků

Otočte ovladač plotny do polohy vypnuto (nahore).

Pojistka proti zhasnutí plamene (závisí na modelu)

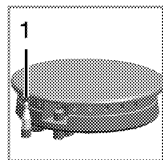

V případě zhasnutí plamene v horních hořácích pojistka proti zhasnutí plamene okamžitě odpojí přívod plynu.

1 . Pojistka proti zhasnutí plamene

- Otočte tlačítko ve směru hodinových ručiček, stiskněte je a počkejte na zapálení.
- Tlačítko držte stisknuté 3-5 sekund poté, co uvidíte plamen kolem hořáku.
- Zopakujte sekvenci, pokud plamen nehoří stále. Až tlačítko uvolníte, pokud plamen nehoří, zopakujte proces tím, že necháte tlačítko stisknuté 15 sekund.



NEBEZPEČÍ

Riziko vznícení v případě nespáleného plynu!

Nestiskněte tlačítko déle než 15 sekund, pokud nedošlo k zapálení. Počkejte jednu minutu a pak zopakujte proces zapalování.

Hořák na wok



Funkce hořáku je rychlé vaření. Používá se zejména pro vaření zeleniny, kusů masa na nudličky při vysoké teplotě v krátké době.

Pro tento typ vaření se používá široká a mělká pánev. Tato pánev rychle rozvádí teplo a kusy zeleniny se uvaří na stejné teplotě.

Kvůli rychlému ohřívání a rovnoměrnému rozvodu teploty může být zelenina křehká. Lze dále ochránit její výživnou hodnotu.

Podle potřeby se vaření provádí pomocí normální pánve na hořáku wok. Když používáte standardní pánev, nepoužívejte adaptér na wok na hořáku pro wok.

6 Údržba A Péče

Obecné informace



NEBEZPEČÍ

Riziko zásahu elektrickým proudem!

Odpojte elektřinu před čištěním spotřebiče, aby nedošlo k zásahu elektrickým proudem.



NEBEZPEČÍ

Horké povrchy mohou způsobovat popáleniny!

Nechte přístroj vychladnout, než jej vyčistíte.



POZNÁMKA

Povrch se může poškodit vlivem některých saponátů nebo čisticích materiálů.

Nepoužívejte agresivní saponáty, čisticí prášek/mléko ani ostré předměty.

Spotřebič důkladně vyčistěte po každém použití; tak bude možné snadněji

odstranit zbytky a předejete tím jejich připálení při příštím použití produktu.

Pro čištění přístroje nejsou potřeba žádná zvláštní čisticidla. Doporučujeme používat teplou vodu s tekutým čisticidlem, měkký hadřík nebo houbičku a na vysušení suchý hadřík.

Nepoužívejte žádné brusné čisticí materiály!



Důležité upozornění

Na čištění nepoužívejte parní čističe.

Čištění varné desky

Plynové varné desky

1. Odstraňte podpěry na hrnce a víčka hořáků a vyčistěte je.
2. Vyčistěte varnou desku.
3. Vraťte zpět víčka hořáků a zkontrolujte, zda jsou správně umístěna.
4. Když umísťujete podpěry pánve, ověřte, zda jsou hořáky uprostřed podpěr.

7 Odstraňování Potíží



NEBEZPEČÍ

Riziko výbuchu nebo otravy vlivem neprofesionálních oprav.

Opravy přístroje musí provádět technická pomoc nebo kvalifikovaný technik.

Normální provozní podmínky

- Při prvním použití se může na pár hodin uvolňovat kouř a zápach.
- Když se zahřejí kovové součástky, mohou se rozpínat a způsobovat hluk.

Než přivoláte technickou pomoc, zkontrolujte následující body.

Plyn

Závada/problém	Možná příčina	Rada/náprava
Nevzniká jiskra.	Není proud.	Zkontrolujte pojistky v pojistkové skříni.
Neuniká plyn.	Je uzavřený hlavní přívod plynu.	Otevřete přívod plynu.
	Bezpečnostní trubice je ohnutá.	Nainstalujte bezpečnostní trubici bez ohybu.
Hořáky nehoří plynule nebo vůbec.	Hořáky jsou špinavé.	Vyčistěte části hořáku.
	Hořáky nejsou suché.	Vysušte části hořáku.
	Víčko hořáku není bezpečně umístěno.	Správně umístěte hořák.
	Je uzavřený přívod plynu.	Otevřete přívod plynu.
	Nádoba s plynem je prázdná (v případě připojení LPG).	Vyměňte nádobu s plynem.

Pokud nebyl problém vyřešen:

1. Odpojte přístroj od napájení (vypněte nebo odšroubujte pojistku).
2. Kontaktujte poprodejní servis vašeho prodejce.



Důležité upozornění

Nesnažte se opravit sporák sami. Uvnitř sporáku nejsou žádné uživatelem opravitelné části.