

ΠΕЧКИ DOMINO

HDCC 32200

DOMINO PLOČE ZA KUVANJE

DOMINO PLOČE ZA KUHANJE

VARNÉ DESKY DOMINO

VARIČE DOMINO

BEKO

Prosím, čtěte nejprve tento návod.

Vážený zákazníku,

Chtěli bychom, aby vám tento výrobek vyrobený v moderních závodech a podrobený přísné kontrole kvality přinesl dlouhodobě kvalitní služby. Proto vám doporučujeme pozorně si přečíst tento návod k použití, než výrobek použijete, a uschovat jej pro budoucí využití. Pokud předáte výrobek někomu jinému, předejte mu i návod.

Návod k použití vám pomůže rychle a bezpečně používat výrobek.

- Před instalací a spuštěním výrobku si přečtěte návod k použití.
- Je nutno vždy dodržovat bezpečnostní pokyny.
- Tento návod k použití uschovejte na dosah pro případné další použití.
- Přečtěte si i další dokumenty dodané s výrobkem.
Nezapomeňte, že tento návod se může vztahovat i k několika jiným modelům. Rozdíly mezi modely jsou v návodu výslovně uvedeny.

Objasnění symbolů

V celém návodu k použití jsou používány následující symboly:

 Důležité informace o užitečných tipech k použití.

 Varování na nebezpečné situace vůči životu a majetku.

 Varování na zásah elektrickým proudem.

 Varování na riziko požáru.

 Varování na horké plochy.



Arçelik A.Ş.
Karaağaç caddesi No:2-6
34445 Şişliçe/Istanbul/TURKEY
Made in TURKEY

Obsah

1	Obecné informace	4	4	Příprava.....	11
	Přehled	4		Tipy pro úsporu energie.....	11
	Technické parametry	5		Výchozí operace	11
2	Bezpečnostní pokyny	6		První čištění produktu.....	11
	Obecná bezpečnost	6		5 Používání varné desky.....	12
	Bezpečnost při práci s elektřinou.....	7		Obecné informace o vaření.....	12
	Určené použití	7		Používání varné desky	12
	Bezpečnost dětí	7		6 Údržba a péče	14
3	Montáž	8		Obecné informace	14
	Před instalací	8		Čištění varné desky.....	14
	Instalace a připojení.....	8		7 Odstraňování potíží.....	15
	Likvidace.....	10			
	Likvidace obalových materiálů	10			
	Likvidace starého výrobku	10			
	Likvidace starého výrobku	10			

1 Obecné informace

Přehled

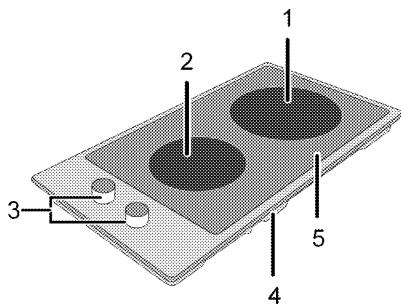

- | | | | |
|---|-----------------------------|---|---------------|
| 1 | Jedno-okruhová varná oblast | 4 | Kryt základny |
| 2 | Jedno-okruhová varná oblast | 5 | Plotna |
| 3 | Ovládací panel | | |

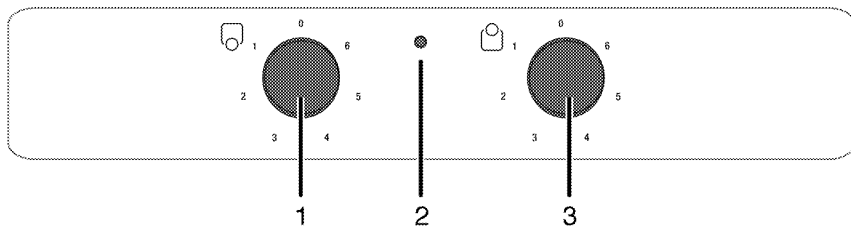



- | | | | |
|---|------------------------------------|---|-----------------------------------|
| 1 | Jedno-okruhová varná oblast Vpředu | 3 | Jedno-okruhová varná oblast Zadní |
| 2 | Výstražná kontrolka | | |

Technické parametry

Napětí/frekvence	220-240 V ~ 50 Hz
Celková spotřeba energie	2.9 kW
Pojistka	min. 16 A
Typ kabelu / průřez	H05RR-FG 3 x 1,5 mm ²
Délka kabelu	max. 2 m
Vnější rozměry (výška/šířka/hloubka)	75 mm/288 mm/510 mm
Rozměry instalace (šířka/hloubka)	268 mm/490 mm
Hořáky	
Vpředu	Jedno-okružová varná oblast
Rozměry	140 mm
Výkon	1200 W
Zadní	Jedno-okružová varná oblast
Rozměry	180 mm
Výkon	1700 W

 Technické parametry se mohou měnit bez předchozího upozornění za účelem zvyšování kvality výrobku.

 Obrázky v tomto návodu jsou schematické a nemusejí se shodovat s vaším výrobkem.

 Hodnoty na štítcích výrobku nebo v doprovodné dokumentaci jsou zjišťovány v laboratorních podmínkách podle příslušných norem. Podle provozních a okolních podmínek výrobku se tyto hodnoty mohou měnit.

2 Bezpečnostní pokyny

Obecná bezpečnost

- Tento výrobek nemají používat osoby s tělesnými, smyslovými či duševními poruchami nebo nezkušené či nepoučené osoby (včetně dětí), pokud nemají možnost pomoci od osoby odpovědné za jejich bezpečnost nebo někoho, kdo je bude řádně informovat o používání výrobku. Děti musejí být pod dohledem, aby si nemohly hrát s výrobkem.
 - Zapojte výrobek do uzemněné zásuvky/vedení chráněné pojistkou o vhodné kapacitě podle tabulky "Technické parametry". Uzemnění musí zajistit kvalifikovaný elektrikář, pokud používáte výrobek s transformátorem nebo bez něj. Naše společnost neodpovídá za škody vzniklé z důvodu používání výrobku bez správného uzemnění v souladu s místními předpisy.
 - Nepoužívejte výrobek, pokud je poškozen napájecí kabel nebo zástrčka. Kontaktujte autorizovaný servis.
 - Nepoužívejte výrobek, pokud je vadný nebo vykazuje viditelné škody.
 - Neprovádějte žádné opravy či úpravy výrobku. Můžete však opravit některé poruchy, které nevyžadují opravu nebo úpravy. Viz *Odstraňování potíží*, strana 15.
 - Nikdy neumývejte výrobek vodou! Hrozí riziko zásahu elektrickým proudem!
 - Nikdy nepoužívejte výrobek, pokud váš úsudek nebo koordinaci ovlivňuje použití alkoholu a/nebo léků.
 - Výrobek je nutno odpojit o napájení během instalace, údržby, čištění a oprav.
 - Instalaci a opravy musejí vždy provádět pracovníci autorizovaného servisu. Výrobce neodpovídá za škody vzniklé při procesech prováděných neoprávněnými osobami.
 - Dávejte pozor pro používání alkoholu v pokrmech. Alkohol se při vysokých teplotách vypařuje a může způsobit požár, jelikož se vznítí, když se dostane do kontaktu s horkou plochou.
 - Neohřívejte uzavřené plechovky a sklenice v troubě. Tlak, který se nahromadí ve sklenici, může vést k jejímu prasknutí.
 - Nestavte žádné hořlavé materiály vedle výrobku, jelikož jeho boky se při používání zahřejí.
 - Všechny větrací otvory musejí zůstat bez překážek.
 - Zkontrolujte, zda je výrobek po každém použití vypnutý.
 - Tlak páry vzniklé z důvodu vlhkosti na povrchu trouby nebo ve spodní části konvice může způsobit nadsakování konvice. Proto je nutno zajistit, aby byl povrch trouby a dno hrnců vždy suché.
-  Výrobek musí nainstalovat kvalifikovaná osoba v souladu s platnými předpisy. Jinak není možné uznat záruku.

Bezpečnost při práci s elektřinou

- Všechny činnosti s elektrickým zařízením a systémy mohou provádět jen autorizované osoby.
- V případě jakýchkoli poškození vypněte přístroj a odpojte jej od napájení. Z tohoto důvodu odpojte pojistku.
- Zajistěte, aby byla hodnota pojistky vhodná pro proud sporáku

Určené použití

Tento výrobek je určen pro domácí použití. Komerční použití není přípustné.

Výrobce nezodpovídá za žádné škody způsobené nesprávným použitím nebo manipulací.

Bezpečnost dětí

- Dostupné části spotřebiče se zahřívají, když je spotřebič zapnutý, dokud spotřebič nevychladne, udržujte děti mimo jeho dosah.
- Neskladujte žádné předměty nad spotřebičem, na něž by děti mohly dosáhnout.
- Obalové materiály jsou pro děti nebezpečné. Udržujte děti mimo dosah obalových materiálů. Zlikvidujte všechny součásti obalu podle norem na ochranu životního prostředí.

3 Montáž

Před instalací

Varná deska je určena pro instalaci do běžné pracovní desky. Mezi přístrojem a kuchyňskými stěnami a nábytkem musí zůstat bezpečnostní vzdálenost. Viz obrázek (hodnoty v mm).

- Sejměte obalové materiály a přepravní zámky

- Povrchy, syntetické lamináty a lepidla musejí být tepluvzdorné (100 °C minimum).
- Pracovní deska musí být v rovině a vodorovně upevněna.
- Vyřízněte otvor pro varnou desku v pracovní desce podle montážních rozměrů.

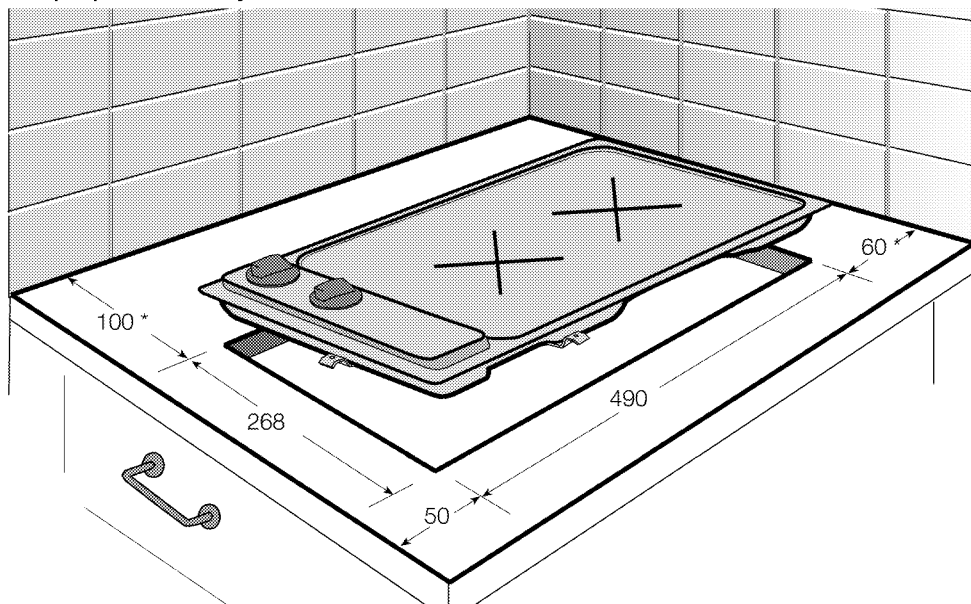

* min.

Instalace a připojení

- ❗ Riziko rozbití skla!
Neodkládejte keramickou desku na roh nebo okraj.
- Pro instalaci musí být spotřebič připojen v souladu se všemi místními a/nebo elektrickými vyhláškami.

Připojení k elektrické síti

- ❗ **Tento spotřebič je nutné uzemnit!**

Naše společnost nemůže zodpovídat za jakékoli škody způsobené použitím trouby bez řádného uzemnění.

⚠ Riziko zásahu elektrickým proudem, zkratu nebo požáru vlivem neprofesionální instalace! Spotřebič může připojit k napájení jen autorizovaný pracovník a spotřebič je pod zárukou pouze po správné instalaci.

⚠ Riziko zásahu elektrickým proudem, zkratu nebo požáru kvůli poškození napájecího kabelu! Napájecí kabel je nutno nepřiskřípnout, ohnout či zmáčknout, nesmí přijít do styku s horkými částmi zařízení. Pokud se napájecí kabel poškodí, musí jej vyměnit kvalifikovaný elektrikář.

- Údaje napájení musejí odpovídat údajům na štítku přístroje. Štítek je umístěn na zadním krytu přístroje.
- Propojovací kabel přístroje musí odpovídat parametrům a spotřebě energie; viz *Technické parametry, strana 5*

i Zásuvka by měla být po instalaci dobře přístupná (ne však nad deskou).

Zapojte napájecí kabel do zásuvky.

⚠ Riziko zásahu elektrickým proudem! Než zahájíte jakoukoli činnost na elektrické instalaci, odpojte výrobek od napájení.

Montáž

1. Připravte pracovní desku podle montážních rozměrů z příručky pro uživatele.

2. Aby cizí látky a kapaliny nepronikly mezi varnou desku a pracovní desku, naneste hmotu v balení po obvodu krytu varné desky, než desku nainstalujete, ale zajistěte, aby hmota nepřechývala.
3. Umístěte varnou desku tak, aby ovladače směřovaly dopředu.

Pohled zespodu (otvor pro připojení)

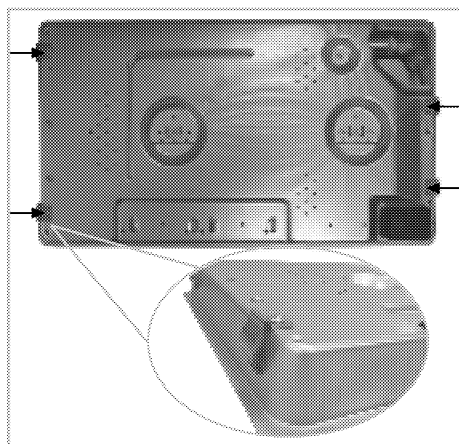

i Spojovací svorky budou dodány upevněné k desce. Upevnění spojů k jiným otvorům není vhodný postup z bezpečnostních důvodů, jelikož může poškodit systém plynu a elektřiny.

i Při instalaci varné desky nad přiborník je nutno instalovat dělicí polici dle obrázku výše. Pokud instalujete nad vestavnou troubu, není to nutné.

Pokud například kvůli upevnění spotřebiče nad zásuvku je možné se dotknout spodní strany spotřebiče, je nutno ji zakrýt dřevěnou

deskou.

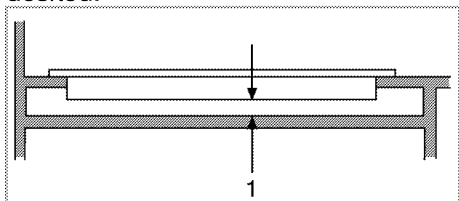

1 min. 50 mm

Poslední kontrola

1. Zapojte napájecí kabel a aktivujte pojistku.
2. Zkontrolujte funkci.

Likvidace

Likvidace obalových materiálů

Obalové materiály jsou nebezpečné pro děti. Obalové materiály uschovejte na bezpečném místě mimo dosah dětí. Obalové materiály výrobku jsou vyrobeny z recyklovatelných materiálů. Zlikvidujte je správně a třídte je v souladu s pokyny pro likvidaci recyklovaného odpadu. Nelikvidujte je s běžným domácím odpadem.

Likvidace starého výrobku





Starý výrobek likvidujte ekologicky. Toto zařízení je označeno symbolem pro třídění elektrického a elektronického odpadu (WEEE). To znamená, že zařízení je nutno likvidovat podle evropské směrnice

2002/96/ES, je nutno je recyklovat nebo demontovat s minimálním dopadem na životní prostředí. Další informace vám poskytnou místní nebo oblastní úřady.

Elektronická zařízení nezahrnutá do procesu třídění odpadu jsou potenciálně nebezpečná pro životní prostředí i lidské zdraví kvůli přítomnosti nebezpečných látek. Informace o likvidaci výrobku získáte od prodejce nebo střediska pro sběr tuhých odpadů.

Před likvidací výrobku odřízněte napájecí kabel a případné zámky na dveřích zneškodněte, aby neohrožilo nebezpečí pro děti.

Likvidace starého výrobku

- Uschovejte si originální karton od výrobku a přepravujte výrobek v něm. Dodržujte pokyny na kartonu. Pokud nemáte originální karton, zabalte výrobek do bublin nebo silného kartonu a pevně oblepte páskou.
- Nepoužívejte dvířka nebo madlo ke zvedání či přesouvání výrobku.
-  Na spotřebič nestavte další předměty. Spotřebič převázejte ve vzpřímené poloze.
-  Zkontrolujte vzhled výrobku, zda neobsahuje škody, k nimž mohlo dojít při přepravě.

4 Příprava

Tipy pro úsporu energie

Následující informace vám pomohou používat zařízení ekologicky a ušetřit energii:

- Zmražené potraviny před vařením rozmrazte.
- Používejte pánve/hrnce s víky na vaření. Pokud nemáte víko, spotřeba energie může vzrůst až čtyřnásobně.
- Zvolte hořák, který je vhodný pro rozměr dna hrnce. Vždy zvolte správný rozměr hrnce pro připravovaný pokrm. Větší hrnce vyžadují více energie.
- Dávejte pozor a používejte ploché hrnce při vaření na elektrických deskách.
Hrnce se silným dnem zaručují lepší vodivost tepla. Dosáhnete tak úspor energie až o 1/3.
- Nádoby a hrnce musejí být vhodné pro plotny. Dna nádob nebo hrnců nesmějí být menší než plotna.

- Plotny a dna hrnců udržujte čisté. Nečistoty sníží vodivost tepla mezi plotnou a dnem hrnce.
- U dlouhodobého vaření vypněte plotnu 5 až 10 minut před koncem doby vaření. Pokud využijete zbytkového tepla, dosáhnete úspor energie až o 20%.

Výchozí operace

První čištění produktu

-  Povrch se může poškodit vlivem některých saponátů nebo čisticích materiálů. Nepoužívejte agresivní saponáty, čisticí prášek/mléko ani ostré předměty.

1. Sejměte všechny obaly.
2. Setřete povrch výrobku vlhkým hadříkem nebo houbičkou a osušte hadříkem.

5 Používání varné desky

Obecné informace o vaření

- ⚠** Přehřátý olej se může vznítit! Když zahříváte olej, nenechávejte jej bez dozoru.
- Nikdy se nesnažte oheň uhasit vodou!** Když se olej vznítí, okamžitě zakryjte pánev nebo hrnec víkem. Vypněte desku, pokud je to bezpečné, a kontaktujte hasiče.
- Zajistěte, aby nemohlo dojít k náhodnému zachycení či převrácení rukojetí pánví a aby je nezahřívaly sousední varné oblasti. Nepoužívejte pánve, které jsou nestabilní a snadno se převrátí. Pánve, které jsou příliš těžké pro snadné posouvání v naplněném stavu, mohou být také nebezpečné. Používejte jen pánve nebo hrnce s plochým dnem.
 - Používejte pánve s dostatečnou kapacitou pro připravované množství potravy, aby nepřetekly a nevedly ke zbytečnému čištění. Nestavte víka na hořáky. Pánve vždy stavte do středu hořáků. Při přesouvání pánví z jednoho hořáku na druhý vždy pánve zvedejte, neposouvejte je.

Tipy pro sklokeramické varné desky

- Sklokeramický povrch je tepluvzdorný a není citlivý na velké výkyvy teplot.
- Nepoužívejte sklokeramickou desku na odkládání předmětů nebo krájení.

- Používejte hrnce a pánve s rovnými dny. Ostré okraje mohou způsobit poškrábání povrchu.
- Nepoužívejte hliníkové hrnce a pánve. Hliník poškozují sklokeramickou plochu.

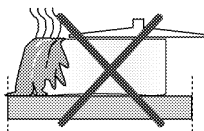

Vystříkнутé kapaliny mohou poškodit keramickou plochu a způsobit požár. Nepoužívejte hrnce s konkávními či konvexními dny.

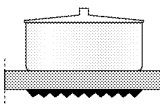
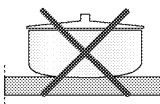

Používejte hrnce a pánve s hladkými dny. Zaručují správný přenos tepla.

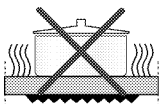

Pokud je pánev příliš malá, plýtvá se energií.

Používání varné desky

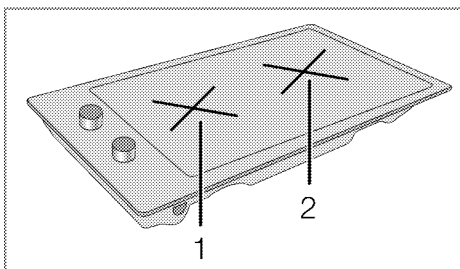

- 1 Jedno-okružová varná oblast 14-16 cm
- 2 Jedno-okružová varná oblast 18-20 cm je seznam doporučených průměrů pro hrnce nebo pánve na příslušné hořáky.



Rozbité sklo!

Nedovolte, aby cokoli padalo na varnou desku. I malé předměty (např. slánka) mohou desku poškodit.

Nepoužívejte sklokeramické desky s prasklinami. Voda může proniknout do prasklin a způsobit zkrat.

Pokud je povrch jakkoli poškozen (např. viditelné praskliny), okamžitě zařízení vypněte, abyste snížili riziko zásahu elektrickým proudem.

Sklokeramická deska je vybavena provozním světlem a ukazatelem zbytkového tepla.

Ukazatel zbytkového tepla označuje polohu zapnuté plotny a zůstane

rozsvícen i po vypnutí. (Když teplota plotny poklesne pod teplotu pro dotyk, ukazatel zhasne). Chvění světla není problém kontrolky zbytkového tepla.

Zapínání plotny

Ovladače plotny se používají k obsluze ploten. Pro dosažení požadovaného výkonu otočte ovladače varné desky na příslušnou úroveň.



Stupeň vaření	1	2 – 3	4 – 6
	zahřívání	dušení, zahřívání	vaření, smažení

Vypínání plotny

Otočte ovladač plotny do polohy vypnuto (nahore).

6 Údržba a péče

Obecné informace

-  Riziko zásahu elektrickým proudem!
Odpojte elektřinu před čištěním spotřebiče, aby nedošlo k zásahu elektrickým proudem.
-  Horké povrchy mohou způsobovat popáleniny!
Nechte přístroj vychladnout, než jej vyčistíte.
-  Povrch se může poškodit vlivem některých saponátů nebo čisticích materiálů.
Nepoužívejte agresivní saponáty, čisticí prášek/mléko ani ostré předměty.

Spotřebič důkladně vyčistěte po každém použití; tak bude možné snadněji odstranit zbytky a předejete tím jejich připálení při příštím použití produktu.

Pro čištění přístroje nejsou potřeba žádná zvláštní čisticidla. Doporučujeme používat teplou vodu s tekutým čisticím, měkký hadřík nebo houbičku a na vysušení suchý hadřík.

Nepoužívejte žádné brusné čisticí materiály!

-  Na čištění nepoužívejte parní čističe.

Čištění varné desky

Keramické varné desky

- Vždy opláchněte čistým hadříkem namočeným v čisté vodě (zbytky by mohly poškodit sklokeramický povrch při příštím použití varné desky).
V žádném případě neseškrabujte hrubé zbytky noži s vroubkovaným ostřím, drátěnkou a podobně.
Vápníkové skvrny (žluté znečištění) malým množstvím odvápnovacích prostředků, jako je Durgol, ocet nebo citronová šťáva.
Čistidlo nanášejte houbičkou a v případě silnějšího znečištění je nechte déle působit. Pak varnou desku umyjte vodou.
-  Potraviny na bázi cukru, jako je pudink a sirup, vždy okamžitě setřete, nečekejte, až povrch vychladne. Jinak by mohlo dojít k trvalému poškození varné desky.

7 Odstraňování potíží

-  Riziko zásahu elektrickým proudem, zkratu nebo požáru vlivem neprofesionálních oprav! Opravy spotřebiče smí provádět schválené servisní středisko.

Normální provozní podmínky

- Při prvním použití se může na pár hodin uvolňovat kouř a zápach.
- Když se zahřejí kovové součástky, mohou se rozpínat a způsobovat hluk.

Než přivoláte technickou pomoc, zkontrolujte následující body.

Elektrické vybavení

Závada/problém	Možná příčina	Rada/náprava
Přístroj nefunguje.	Pojistka je vadná nebo vypnutá.	Zkontrolujte pojistky v pojistkové skříni. Pokud je to nutné, vyměňte je nebo znovu aktivujte.
	Zástrčku výrobku nelze připojit k uzemněné zásuvce.	Zkontrolujte zapojení zástrčky.

Pokud nebyl problém vyřešen:

1. Odpojte přístroj od napájení (vypněte nebo odšroubujte pojistku).
2. Kontaktujte poprodejní servis vašeho prodejce.

-  Nesnažte se opravit sporák sami. Uvnitř sporáku nejsou žádné uživatelem opravitelné části.