

Vestavná varná deska
Návod k použití

Vstavaná platia sporáka
Používateľská príručka

**Płyta kuchenna do
zabudowy**
Instrukcja użytkowania

Prosím, čtěte nejprve tento návod.

Vážený zákazníku,

Chtěli bychom, aby vám tento výrobek vyrobený v moderních závodech a podrobený přísné kontrole kvality přinesl dlouhodobě kvalitní služby. Proto vám doporučujeme pozorně si přečíst tento návod k použití, než výrobek použijete, a uschovat jej pro budoucí využití. Pokud předáte výrobek někomu jinému, předejte mu i návod.

Návod k použití vám pomůže rychle a bezpečně používat výrobek.

- Před instalací a spuštěním výrobku si přečtěte návod k použití.
- Je nutno vždy dodržovat bezpečnostní pokyny.
- Tento návod k použití uschovejte na dosah pro případné další použití.
- Přečtěte si i další dokumenty dodané s výrobkem.
Nezapomeňte, že tento návod se může vztahovat i k několika jiným modelům.
Rozdíly mezi modely jsou v návodu výslovně uvedeny.

Objasnění symbolů

V celém návodu k použití jsou používány následující symboly:

 Důležité informace o užitečných tipech k použití.

 Varování na nebezpečné situace vůči životu a majetku.

 Varování na zásah elektrickým proudem.

 Varování na riziko požáru.

 Varování na horké plochy.



Arçelik A.Ş.

Karaağaç caddesi No:2-6
34445 Sütlüce/Istanbul/TURKEY

Made in TURKEY

Obsah

1	Obecné informace	4	4	Příprava	12	
	Přehled	4		Tipy pro úsporu energie	12	
	Technické parametry	4		Úvodní použití	12	
2	Bezpečnostní pokyny	6		První čištění produktu	12	
	Obecná bezpečnost	6		Výchozí ohřev	12	
	Určené použití	7		5	Používání varné desky	13
	Bezpečnost dětí	7		Obecné informace o vaření	13	
	Bezpečnost při práci s elektřinou	7		Používání varných desek	14	
3	Montáž	8		Ovládací panel	15	
	Před instalací	8		6	Údržba a péče	23
	Instalace a připojení	9		Obecné informace	23	
	Likvidace	10		Čištění varné desky	23	
	Likvidace obalových materiálů	10		7	Odstraňování potíží	25
	Likvidace starého výrobku	10				
	Likvidace starého výrobku	11				

1 Obecné informace

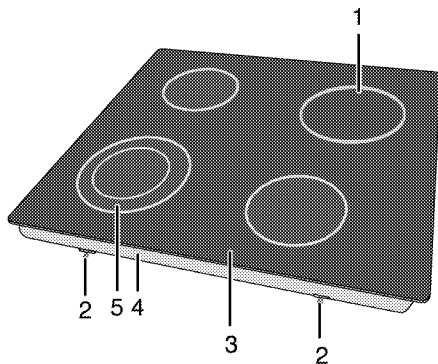

Přehled



- | | | | |
|---|-----------------------------|---|----------------------------|
| 1 | Jedno-okruhová varná oblast | 4 | Kryt základny |
| 2 | Montážní svorka | 5 | Dvou-okruhová varná oblast |
| 3 | Plotna | | |

Technické parametry

Napětí/frekvence	220-240 V ~ 50 Hz
Celková spotřeba energie	6700 W
Pojistka	min. 16 A x 3 / 32 A
Typ kabelu / průřez	H05RR-F 3 x 2,5 mm ²
Délka kabelu	max. 2 m
Vnější rozměry (výška/šířka/hloubka)	55 mm/580 mm/510 mm
Rozměry instalace (šířka/hloubka)	560 mm/490 mm
Hořáky	
Zadní vlevo	Jedno-okruhová varná oblast
Rozměry	140 mm
Výkon	1200 W
Vpředu vlevo	Dvou-okruhová varná oblast
Rozměry	120/210 mm
Výkon	750/2200 W
Vpředu vpravo	Jedno-okruhová varná oblast
Rozměry	160 mm
Výkon	1500 W
Zadní vpravo	Jedno-okruhová varná oblast
Rozměry	180 mm
Výkon	1800 W

-  Technické parametry se mohou měnit bez předchozího upozornění za účelem zvyšování kvality výrobku.
-  Obrázky v tomto návodu jsou schematické a nemusejí se shodovat s vaším výrobkem.
-  Hodnoty na štítcích výrobku nebo v doprovodné dokumentaci jsou zjišťovány v laboratorních podmínkách podle příslušných norem. Podle provozních a okolních podmínek výrobku se tyto hodnoty mohou měnit.

2 Bezpečnostní pokyny

Obecná bezpečnost

- Tento výrobek nemají používat osoby s tělesnými, smyslovými či duševními poruchami nebo nezkušené či nepoučené osoby (včetně dětí), pokud nemají možnost pomoci od osoby odpovědné za jejich bezpečnost nebo někoho, kdo je bude řádně informovat o používání výrobku. Děti musejí být pod dohledem, aby si nemohly hrát s výrobkem.
- Zapojte výrobek do uzemněné zásuvky/vedení chráněné pojistkou o vhodné kapacitě podle tabulky "Technické parametry". Uzemnění musí zajistit kvalifikovaný elektrikář, pokud používáte výrobek s transformátorem nebo bez něj. Naše společnost neodpovídá za škody vzniklé z důvodu používání výrobku bez správného uzemnění v souladu s místními předpisy.
- Nepoužívejte výrobek, pokud je poškozen napájecí kabel nebo zástrčka. Kontaktujte autorizovaný servis.
- Nepoužívejte výrobek, pokud je vadný nebo vykazuje viditelné škody.
- Neprovádějte žádné opravy či úpravy výrobku. Můžete však opravit některé poruchy, které nevyžadují opravu nebo úpravy. Viz *Odstraňování potíží*, strana 25.
- Nikdy neumývejte výrobek vodou! Hrozí riziko zásahu elektrickým proudem!
- Nikdy nepoužívejte výrobek, pokud váš úsudek nebo koordinaci ovlivňuje použití alkoholu a/nebo léků.
- Výrobek je nutno odpojit o napájení během instalace, údržby, čištění a oprav.
- Instalaci a opravy musejí vždy provádět pracovníci autorizovaného servisu. Výrobce neodpovídá za škody vzniklé při procesech prováděných neoprávněnými osobami, může dojít i k propadnutí záruky.
- Dávejte pozor při používání alkoholu v pokrmech. Alkohol se při vysokých teplotách vypařuje a může způsobit požár, jelikož se vznítí, když se dostane do kontaktu s horkou plochou.
- Neohřívejte uzavřené plechovky a sklenice v troubě. Tlak, který se nahromadí ve sklenici, může vést k jejímu prasknutí.
- Nestavte žádné hořlavé materiály vedle výrobku, jelikož jeho boky se při používání zahřejí.
- Všechny větrací otvory musejí zůstat bez překážek.
- Zkontrolujte, zda je výrobek po každém použití vypnutý.
- Tlak páry vzniklé z důvodu vlhkosti na povrchu trouby nebo ve spodní části konvice může způsobit nadsakování konvice. Proto je nutno zajistit, aby byl povrch trouby a dno hrnců vždy suché.

- i** Výrobek musí nainstalovat kvalifikovaná osoba v souladu s platnými předpisy. Jinak není možné uznat záruku.

Určené použití

Tento výrobek je určen pro domácí použití. Komerční použití není přípustné.

“UPOZORNĚNÍ: Toto zařízení je určeno jen pro vaření. Nesmí se používat na jiné účely, například k vytápění místností.”

Výrobce nezodpovídá za žádné škody způsobené nesprávným použitím nebo manipulací.

Bezpečnost dětí

- Elektrické a plynové výrobky jsou nebezpečné pro děti. Udržujte děti mimo tento výrobek, pokud je v provozu, nedovolte jim hrát si s výrobkem.
- Dostupné části spotřebiče se zahřívají, když je spotřebič zapnutý,

dokud spotřebič nevychladne, udržujte děti mimo jeho dosah.

- Neskladujte žádné předměty nad spotřebičem, na něž by děti mohly dosáhnout.
- Obalové materiály jsou pro děti nebezpečné. Udržujte děti mimo dosah obalových materiálů. Zlikvidujte všechny součásti obalu podle norem na ochranu životního prostředí.



Bezpečnost při práci s elektřinou

Vadné elektrické zařízení je jednou z nejčastějších příčin požárů v domácnostech.

- Všechny činnosti s elektrickým zařízením a systémy mohou provádět jen autorizované osoby.
- V případě jakýchkoli poškození vypněte přístroj a odpojte jej od napájení. Za tímto účelem vypněte domovní pojistku.
- Zkontrolujte, zda je hodnota pojistky kompatibilní s výrobkem.

3 Montáž

Instalaci výrobku svěřte nejbližšímu autorizovanému servisu. Zajistěte, aby elektrické a plynové instalace byly na místě, než přivoláte autorizovaný servis, aby byl výrobek připraven k provozu. Pokud nejsou, kontaktujte kvalifikovaného elektrikáře a instalátéra pro požadované úpravy.

-  Za přípravu místa a elektrické a plynové instalace výrobku odpovídá zákazník.
-  Výrobek musí být instalován v souladu se všemi místními a/nebo elektrickými vyhláškami.
-  Před instalací zkontrolujte případné vady na výrobku. Pokud nějaké objevíte, neinstalujte jej. Poškozené výrobky mohou ohrozit vaši bezpečnost.

Před instalací

Varná deska je určena pro instalaci do běžné pracovní desky. Mezi přístrojem a kuchyňskými stěnami a nábytkem musí zůstat bezpečnostní vzdálenost. Viz obrázek (hodnoty v mm).

- Sejměte obalové materiály a přepravní zámky
- Povrchy, syntetické lamináty a lepidla musejí být tepluvzdorné (100 °C minimum).
- Pracovní deska musí být v rovině a vodorovně upevněna.
- Vyřízněte otvor pro varnou desku v pracovní desce podle montážních rozměrů.

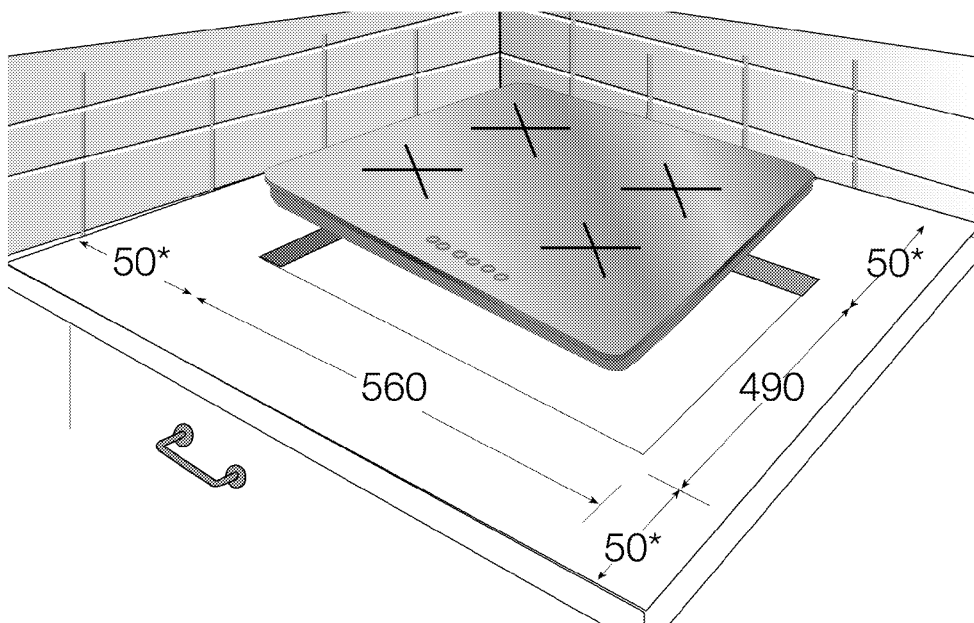



* min.

Instalace a připojení

-  Riziko rozbití skla!
Neodkládejte keramickou desku na roh nebo okraj.
- Pro instalaci musí být spotřebič připojen v souladu se všemi místními a/nebo elektrickými vyhláškami.

Připojení k elektrické síti

-  **Tento spotřebič je nutně uzemnit!**
Naše společnost nemůže zodpovídat za jakékoli škody způsobené použitím trouby bez řádného uzemnění.

-  Riziko zásahu elektrickým proudem, zkratu nebo požáru vlivem neprofesionální instalace!
Spotřebič může připojit k napájení jen autorizovaný pracovník a spotřebič je pod zárukou pouze po správné instalaci.

-  Riziko zásahu elektrickým proudem, zkratu nebo požáru kvůli poškození napájecího kabelu!
Napájecí kabel je nutno nepřiskřípnout, ohnout či zmáčknout, nesmí přijít do styku s horkými částmi zařízení.
Pokud se napájecí kabel poškodí, musí jej vyměnit kvalifikovaný elektrikář.

- Údaje napájení musejí odpovídat údajům na štítku přístroje. Štítek je umístěn na zadním krytu přístroje.
- Propojovací kabel přístroje musí odpovídat parametrům a spotřebě

energie; viz *Technické parametry, strana 4*

-  Riziko zásahu elektrickým proudem!
Než zahájíte jakoukoli činnost na elektrické instalaci, odpojte výrobek od napájení.

- Pokud není možné provést odpojení všech pólů od sítě, musí být odpojovací zařízení připojeno se vzdáleností kontaktů min. 3 mm (pojistky, bezpečnostní spínače vedení, stykače) na všech pólech, které by měly být přilehlé ke sporáku (ne však nad ním) v souladu s nařízeními IEE.
Nedodržení tohoto pokynu může vést k provozním potížím a neplatnosti záruky výrobku.

Doporučujeme provést další ochranu odpojovačem zbytkového proudu. Pokud je s vaším výrobkem dodáván kabel bez zástrčky;

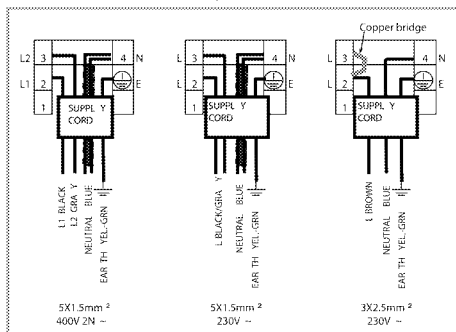

- pro monofázové spojení** Připojení provedte viz níže:
 - Hnědý kabel = L (Fáze)
 - Modrý kabel = N (Nula)
 - Žluto/zelený kabel je nutno upevnit k vedení uzemnění (E) .

Montáž

1. U varných desek s rámovanými okraji naneste těsnění v balení v rám výrobku zespodu. **deřišecek**

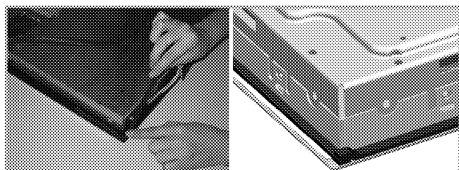

2. Umístěte varnou desku do otvoru a zarovnejte ji.
3. Připojte ji k otvorům ve spodním krytu dle obrázku.

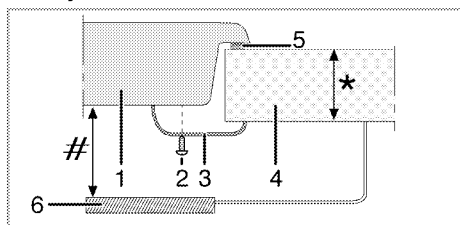

* min. 20 & max. 40 mm

min. 50 mm

1 Varná deska

2 Šroub

3 Upevňovací svorka

4 Pracovní deska

5 Těsnění

6 Dělicí polička

-  Při instalaci varné desky nad přiborník je nutno instalovat dělicí polici dle obrázku výše. Pokud instalujete nad vestavnou troubu, není to nutné.

Pokud například kvůli upevnění spotřebiče nad zásuvku je možné se dotknout spodní strany spotřebiče, je nutno ji zakrýt dřevěnou deskou.

Pohled zespod (otvor pro připojení)

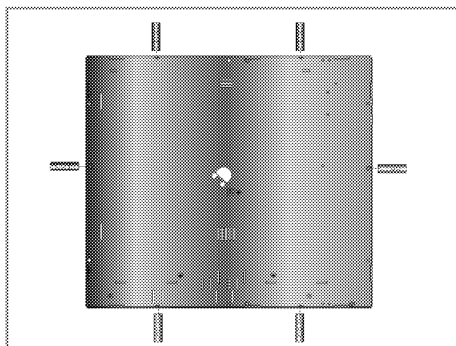

Upevněte varnou desku.

-  Upevnění spojů k jiným otvorům není vhodný postup z bezpečnostních důvodů, jelikož může poškodit systém plynu a elektřiny.

Poslední kontrola

1. Zapojte napájecí kabel a aktivujte pojistku.
2. Zkontrolujte funkci.

Likvidace

Likvidace obalových materiálů

Obalové materiály jsou nebezpečné pro děti. Obalové materiály uschovejte na bezpečném místě mimo dosah dětí. Obalové materiály výrobku jsou vyrobeny z recyklovatelných materiálů. Zlikvidujte je správně a třídte je v souladu s pokyny pro likvidaci recyklovaného odpadu. Nelikvidujte je s běžným domácím odpadem.

Likvidace starého výrobku

- Uschovejte si originální karton od výrobku a přepravujte výrobek v něm. Dodržujte pokyny na kartonu. Pokud nemáte originální karton, zabalte výrobek do bublin nebo

silného kartonu a pevně oblepte páskou.

- Nepoužívejte dvířka nebo madlo ke zvedání či přesouvání výrobku.

 Na spotřebič nestavte další předměty. Spotřebič převázejte ve vzpřímené poloze.

 Zkontrolujte vzhled výrobku, zda neobsahuje škody, k nimž mohlo dojít při přepravě.

Likvidace starého výrobku



Starý výrobek likvidujte ekologicky. Toto zařízení je označeno symbolem pro třídění elektrického a elektronického odpadu (WEEE). To

znamená, že zařízení je nutno likvidovat podle evropské směrnice 2002/96/ES, je nutno je recyklovat nebo demontovat s minimálním dopadem na životní prostředí. Další informace vám poskytnou místní nebo oblastní úřady.

Elektronická zařízení nezahrnutá do procesu třídění odpadu jsou potenciálně nebezpečná pro životní prostředí i lidské zdraví kvůli přítomnosti nebezpečných látek. Informace o likvidaci výrobku získáte od prodejce nebo střediska pro sběr tuhých odpadů.

Před likvidací výrobku odřízněte napájecí kabel a případné zámky na dveřích zneškodněte, aby neohrožilo nebezpečí pro děti.

4 Příprava

Tipy pro úsporu energie

Následující informace vám pomohou používat zařízení ekologicky a ušetřit energii:

- Zmražené potraviny před vařením rozmrazte.
- Používejte pánve/hrnce s víky na vaření. Pokud nemáte víko, spotřeba energie může vzrůst až čtyřnásobně.
- Zvolte hořák, který je vhodný pro rozměr dna hrnce. Vždy zvolte správný rozměr hrnce pro připravovaný pokrm. Větší hrnce vyžadují více energie.
- Dávejte pozor a používejte ploché hrnce při vaření na elektrických deskách.
Hrnce se silným dnem zaručují lepší vodivost tepla. Dosáhnete tak úspor energie až o 1/3.
- Nádoby a hrnce musejí být vhodné pro plotny. Dna nádob nebo hrnců nesmějí být menší než plotna.
- Plotny a dna hrnců udržujte čisté. Nečistoty snižují vodivost tepla mezi plotnou a dnem hrnce.

- U dlouhodobého vaření vypněte plotnu 5 až 10 minut před koncem doby vaření. Pokud využijete zbytkového tepla, dosáhnete úspor energie až o 20%.

Úvodní použití

První čištění produktu

-  Povrch se může poškodit vlivem některých saponátů nebo čisticích materiálů. Nepoužívejte agresivní saponáty, čisticí prášek/mléko ani ostré předměty.

1. Sejměte všechny obaly.
2. Setřete povrch výrobku vlhkým hadříkem nebo houbičkou a osušte hadříkem.

Výchozí ohřev

-  Při prvním použití se může uvolnit zápach a kouř. Zajistěte řádné odvětrání.

5 Používání varné desky

Obecné informace o vaření

- ⚠ Přeřhátý olej se může vznítit! Když zahříváte olej, nenechávejte jej bez dozoru.
Nikdy se nesnažte oheň uhasit vodou! Když se olej vznítí, okamžitě zakryjte pánev nebo hrnec víkem. Vypněte desku, pokud je to bezpečné, a kontaktujte hasiče.
- Potravinu před smažením pečlivě osušte a opatrně vložte do horkého oleje. Před smažením zkontrolujte, zda zmrazené potraviny zcela rozmrzly.
- Nezakrývejte nádobu, v níž zahříváte olej.
- Pánve a hrnce umísťujte tak, aby jejich rukojeti nebyly nad varnou deskou a nemohlo dojít k jejich spálení. Na desku neumísťujte nevyvážené a snadno překlopitelné nádoby.
- Na zapnuté varné oblasti nepokládejte prázdné nádoby a hrnce. Mohly by se poškodit.
- Provoz varných oblastí naprázdno bez nádoby nebo hrnce může poškodit výrobek. Jakmile dovaříte, vypněte varné oblasti.
- Jelikož povrch výrobku může být horký, nepokládejte na něj plastové ani hliníkové nádoby. Jakékoli roztavené materiály z povrchu ihned odstraňte. Takové nádoby by neměly být používány k uchovávání potravin.
- Používejte pouze hrnce a nádoby s plochým dnem.

- Do hrnců a pánví vkládejte přiměřené množství potravin. Takto nebudete muset provádět zbytečné čištění z důvodu přetečení. Nepokládejte poklice hrnců nebo pánví na varné oblasti. Pokládejte hrnce do středu varné oblasti. Pokud chcete hrnec posunout na jinou varnou oblast, zvedněte jej a postavte ho tam, neposunujte jím.

Tipy pro sklokeramické varné desky

- Sklokeramická deska je odolná proti horku a neohroží ji ani velké teplotní rozdíly.
- Sklokeramickou desku nepoužívejte k ukládání věcí ani jako krájecí prkénko.
- Používejte pouze hrnce a pánve se strojově upraveným dnem. Ostré okraje mohou způsobit poškrábání povrchu.
- Nepoužívejte hliníkové hrnce a pánve. Hliník poškozují sklokeramickou plochu.

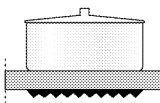
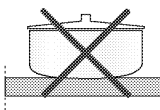
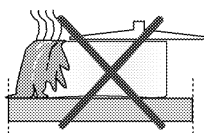

Rozlité potraviny mohou poškodit sklokeramickou desku a způsobit požár. Nepoužívejte nádoby s konkávním nebo konvexním dnem. Používejte pouze hrnce a pánve s plochým dnem. Ty zajišťují snazší přenos tepla.

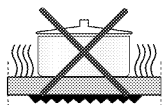

Pokud je průměr pánve příliš malý, budete plýtvat energií.

Používání varných desek

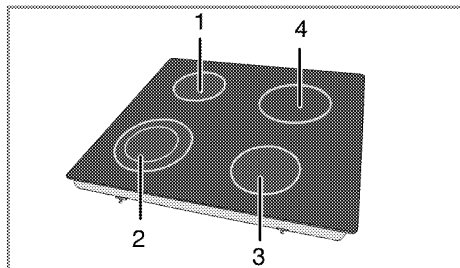

- 1 Jedno-okruhová varná oblast 14-16 cm
- 2 Dvou-okruhová varná oblast 12-14/21-23 cm
- 3 Jedno-okruhová varná oblast 16-18 cm
- 4 Jedno-okruhová varná oblast 18-20 cm je seznam doporučených průměrů pro hrnce nebo pánve na příslušné hořáky.



Rozbité sklo!

Nedovolte, aby cokoli padalo na varnou desku. I malé předměty (např. slánka) mohou desku poškodit.

Nepoužívejte sklokeramické desky s prasklinami. Voda může proniknout do prasklin a způsobit zkrat.

Pokud je povrch jakkoli poškozen (např. viditelné praskliny), okamžitě zařízení vypněte, abyste snížili riziko zásahu elektrickým proudem.



Sklokeramické desky s rychlým ohřevem vyzařují jasné světlo, jakmile je zapnete.

Ovládací panel

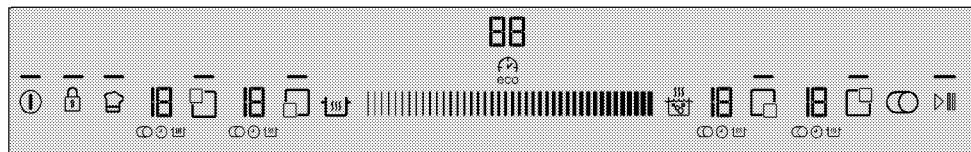

Specifikace



Oblast nastavení (pro hodnotu teploty a nastavení času)

- Světlo označující, že příslušné tlačítko je v provozu
- Tlačítko zapnout/vypnout
- Tlačítko zámku tlačítek
- Tlačítko volby dělených varných oblastí
- Tlačítko zapnutí/vypnutí časovače
- Tlačítko posilovače
- Tlačítko udržování teploty
- Tlačítko Stop
- Tlačítko paměti
- Tlačítko volby levé přední varné oblasti
- Tlačítko volby levé zadní varné oblasti
- Tlačítko volby pravé zadní varné oblasti
- Tlačítko volby pravé přední varné oblasti

Grafika a obrázky mají jen infomativní účel. Aktuální displeje a funkce mohou být různé podle typu vaší varné desky.

Displej varné oblasti

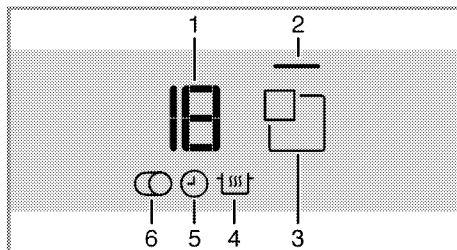

- 1 Ukazatel teploty (nastavení teploty 0 ... 19)
 - 2 Kontrolka varné oblasti
 - 3 Tlačítko volby varné oblasti
 - 4 Symbol (*) funkce udržování teploty
 - 5 Symbol časovače
 - 6 Symbol(*) volby dělených varných oblastí
- * Různý podle typu.

Toto zařízení se ovládá dotykovým ovládacím panelem. Každou činnost, kterou provedete na dotykovém ovládání, potvrdí akustický signál.

Ovládací panel udržujte vždy suchý a čistý. Vlhký a znečištěný povrch může způsobit potíže v provozu.

Zapnutí varné desky

1. Stiskněte "" tlačítko na ovládacím panelu.
Kontrolka "" tlačítka se rozsvítí. Varná deska je nyní připravena k použití.

- i** Pokud se do 10 sekund neprovede žádný úkon, varná deska se automaticky vrátí do pohotovostního režimu.

Vypnutí varné desky.

1. Stiskněte "ⓘ" tlačítko na ovládacím panelu.

Varná deska se vypne a vrátí se do pohotovostního režimu.

- i** "H" nebo "h" a potom "-" symboly, které se objeví na displeji varné oblasti po vypnutí varné desky, značí, že varná oblast je stále horká. Nedotýkejte se varných oblastí.

Ukazatel zbytkového tepla

"H" a potom "-" symboly, které se objeví na displeji varné oblasti, značí, že varná deska je stále horká a lze ji použít k udržování malého množství jídla teplého. Tento symbol se brzy změní na "h" a "-" symbol znamenající nižší teplotu.

- i** Přeruší-li se napájení, ukazatel zbytkového tepla se nerozsvítí a neupozorní uživatele na horké varné oblasti. Pokud se napájení přeruší a obnoví dřív, než varné oblasti zchladnou, "-" se zobrazí na displeji příslušné varné oblasti. Tento symbol zmizí, pokud je příslušná varná oblast v provozu.

Zapnutí varných oblastí

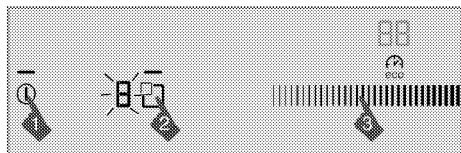

1. Stisknutím tlačítka "ⓘ" zapnete varnou desku.
2. Stiskněte tlačítko volby varné oblasti, kterou chcete zapnout. "0" se objeví na displeji varné oblasti a kontrolka příslušné varné oblasti se rozsvítí.

- i** Pokud se do 20 sekund neprovede žádný úkon, varná deska se automaticky vrátí do pohotovostního režimu.

Nastavení teploty

Dotykem na oblast nastavení nebo posunutím prstu přes tuto oblast nastavte teplotu na úroveň mezi "0" a "19".

Zapnutí varných oblastí:

Varnou oblast lze vypnout 3 různými způsoby:

1. **Zmírněním teploty na "0"**
Varnou oblast můžete vypnout zmírněním teploty na "0".
2. **Vypnutím časovače pro požadovanou varnou oblast**
Po vypršení času časovač vypne příslušnou varnou oblast. "00" nebo "00" se objeví na všech displejích. "ⓘ" symbol na displeji varné desky zmizí.
Po vypršení času zazní zvukový signál. Pro vypnutí zvukového signálu stiskněte jakékoli tlačítko na ovládacím panelu.
3. **Tisknutím symbolu příslušné varné oblasti po dobu 3 sekund.**
Tiskněte symbol varné oblasti, kterou chcete vypnout, po dobu přibližně 3 sekund.

Posilovač

Posilovač je funkce, která usnadňuje vaření. Funkcí posilovače jsou

vybaveny všechny varné oblasti. Posilovač lze zvolit přímo nebo zapnout nejprve nastavením teploty.

Volba funkce posilovače přímo:

1. Stisknutím tlačítka "Ⓜ" zapnete varnou desku.
2. Zvolte vybranou varnou oblast dotykem tlačítek volby varné oblasti.
3. Stiskněte "☀️" tlačítko. Zvolená varná oblast bude fungovat na maximální výkon a na displeji varné oblasti se postupně rozsvítí 3 kontrolky. Varná oblast se vypne po 10 minutách.

Volba funkce posilovače nastavením úrovně teploty.

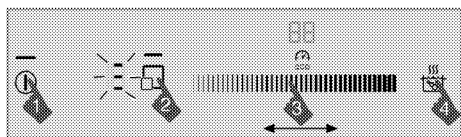

1. Stisknutím tlačítka "Ⓜ" zapnete varnou desku.
2. Zvolte vybranou varnou oblast dotykem tlačítek volby varné oblasti.
3. Nastavte požadovanou úroveň teploty dotykem na oblast nastavení nebo posunutím prstu přes tuto oblast.
4. Stiskněte "☀️" tlačítko. Varná oblast, kterou jste zvolili, bude po určitou dobu fungovat na maximální výkon. Na displeji varné oblasti se postupně objeví 3 kontrolky a nastavená teplota.
5. Po uplynutí doby posilovače se varná oblast přepne na nastavenou teplotu a zobrazí se pouze zvolená hodnota teploty.

Vypnutí funkce posilovače:

Stiskněte "☀️" tlačítko pro vypnutí funkce posilovače, kdykoli potřebujete.

- i** Pokud byla funkce posilovače zapnuta zvolením teploty, varná oblast bude pokračovat v provozu na nastavenou teplotu, když se tlačítko "☀️" stiskne.

Zapnutí dělených varných oblastí

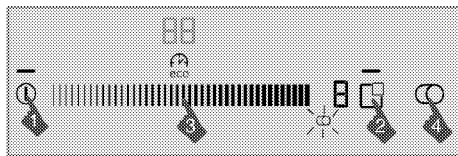

1. Stisknutím tlačítka "Ⓜ" zapnete varnou desku.
2. Zvolte vybranou dělenou varnou oblast dotykem tlačítek volby varné oblasti.
3. Nastavte požadovanou úroveň teploty dotykem na oblast nastavení nebo posunutím prstu přes tuto oblast.
4. Stiskněte "☉" tlačítko na ovládacím panelu pro zapnutí dělené varné oblasti. "☉" symbol se objeví na displeji příslušné varné oblasti.

- i** Dělená oblast se zapne pouze tehdy, je-li teplota mezi "1" a "19" nastavena pro hlavní část varné oblasti.

Vypnutí dělených varných oblastí

1. Stiskněte "☉" tlačítko na ovládacím panelu pro vypnutí dělené varné oblasti. "☉" symbol na displeji příslušné varné oblasti zmizí a dělená část varné oblasti se vypne. Hlavní část příslušné

varné oblasti bude pokračovat v provozu při nastavené teplotě.

Zámek pro čištění

Zámek pro čištění brání v provozu všech tlačítek na ovládacím panelu po dobu 20 sekund, aby umožnil uživateli provést krátké čištění během provozu varné desky.

Zapnutí zámku pro čištění



1. Je-li varná deska v režimu zapnuto, stiskněte a držte "🔒" tlačítko, dokud **jediný zvuk signálu** zní.

Kontrolka zámku pro čištění se rozsvítí a displej hodin varné desky začne odpočítávat od 20. Žádné z tlačítek na ovládacím panelu nebude po tuto dobu v provozu kromě "ⓘ" tlačítka.

Vypnutí zámku pro čištění

Pro vypnutí zámku pro čištění nemusíte tisknout žádné tlačítko. Varná deska vydá po uplynutí 20 sekund zvukový signál, kontrolka zámku tlačítek zhasne a zámek pro čištění se automaticky vypne.

- 🔒 Chcete-li vypnout zámek pro čištění dříve, stiskněte a držte "🔒" tlačítko, dokud budete slyšet **dva přerušované zvuky signálu** .

Dětský zámek

Je-li varná deska v pohotovostním režimu, můžete pomocí dětského zámku varnou desku ochránit a zabránit dětem, aby nezapnuly varné oblasti. Dětský zámek může být zapnut

nebo vypnut jen v pohotovostním režimu.

Zapnutí dětského zámku

1. Je-li varná deska v pohotovostním režimu, stiskněte a držte "🔒" tlačítko, dokud slyšíte **dva zvuky signálu** .

Dětský zámek se zapne a kontrolka "🔒" tlačítka zhasne.

- 🔒 Pokud se stiskne jakékoli tlačítko v době, kdy je dětský zámek v provozu, kontrolka "🔒" tlačítka bliká.

Vypnutí dětského zámku

1. Je-li dětský zámek v provozu, stiskněte a držte "🔒" tlačítko, dokud slyšíte **jediný zvuk signálu** .
» Dětský zámek se vypne a kontrolka "🔒" tlačítka zhasne.

Zámek tlačítek

Aby omylem nedošlo ke změně funkcí během provozu varné desky, můžete zapnout zámek tlačítek.

Aktivace zámku

1. Pro zamknutí ovládacího panelu stiskněte a držte "🔒" tlačítko po dlouhou dobu.
Nejprve zazní pouze jeden zvuk signálu. V tom případě je vaše varná deska přepnuta na **zámek pro čištění** . **Poté stále tiskněte, aniž byste zvedli prst, dokud neuslyšíte dva zvuky signálu za sebou.**

Následně se kontrolka "🔒" tlačítka rozsvítí a všechny varné oblasti se zamknou.

- i** Zámek tlačítek lze zapnout pouze v provozním režimu. Je-li zámek tlačítek zapnut, funguje pouze "Ⓜ" tlačítko. Dotknete-li se jakéhokoli jiného tlačítka, kontrolka "🔒" tlačítka se rozsvítí, aby oznámila, že zámek tlačítek je v provozu. Vypnete-li varnou desku, když jsou tlačítka zamčena, zámek tlačítek musí být vypnut, abyste mohli varnou desku opět zapnout.

Deaktivace zámku

1. Tiskněte "🔒" tlačítko po dobu 2 sekund. Operace bude potvrzena zvukovým signálem. Kontrolka "🔒" tlačítka zhasne a ovládací panel je odemčen.

Funkce ekonomického časovače

Tato funkce vám usnadní vaření. Nebudete muset hlídat troubu po celou dobu vaření. Varná oblast se automaticky vypne po vypršení vámi zvolené doby. Při vaření s touto funkcí varná deska nastaví výkon automaticky vzhledem ke konci vaření a umožní tak úsporu energie díky využití zbytkového tepla.

Zapnutí časovače

1. Stisknutím tlačítka "Ⓜ" zapnete varnou desku.
2. Zvolte vybranou varnou oblast dotykem tlačítek volby varné oblasti.
3. Nastavte požadovanou úroveň teploty dotykem na oblast nastavení nebo posunutím prstu přes tuto oblast.

4. Stiskněte "🕒" tlačítko pro zapnutí časovače.

"00" se objeví na displeji časovače a "Ⓜ" symbol začne blikat na displeji varné oblasti.

5. Nastavte požadovanou dobu dotykem na oblast nastavení nebo posunutím prstu přes tuto oblast. Pourčité době blikání "Ⓜ" symbol svítí trvale. Trvalé svícení "Ⓜ" symbolu značí, že funkce je zapnuta.

- i** Časovač lze nastavit pouze pro varné oblasti, které jsou již v provozu.

- i** Opakujte výše zmíněný postup pro ostatní varné oblasti, u kterých si přejete nastavit časovač.

- i** Časovač nelze nastavit, pokud není zvolena varná oblast a teplota varné oblasti.

- i** Jakmile je časovač zapnut, na displeji se zobrazí pouze nastavený čas vybrané varné oblasti.

Vypnutí časovače

Po uplnutí nastaveného času se varná deska automaticky vypne a výšle zvukovou výstrahu. Pro zastavení zvukové výstrahy stiskněte jakékoli tlačítko.

Vypnutí časovačů dříve

Vypnete-li časovač dříve, varná deska bude pokračovat v provozu na nastavenou teplotu, dokud nebude vypnuta.

Časovač lze vypnout dvěma způsoby
1-Vypnutím časovače snížením jeho hodnoty na "00" :

1. Zvolte varnou oblast, kterou chcete vypnout.
2. Stiskněte "eco" tlačítko pro volbu časovače příslušné varné oblasti.
3. Snižujte hodnotu dotykem na oblast nastavení nebo posunutím prstu přes tuto oblast, dokud se na displeji časovače neobjeví "00".

"⌚" symbol určitou dobu bliká na displeji varné oblasti a pak se vypne zcela a časovač je vypnut.

2-Vypnutí časovače tisknutím tlačítka časovače po dobu 3 sekund:

1. Zvolte varnou oblast, kterou chcete vypnout.
2. Stiskněte "eco" tlačítko pro volbu časovače příslušné varné oblasti.
3. Tiskněte "eco" tlačítko přibližně 3 sekundy.

"⌚" symbol určitou dobu bliká na displeji varné oblasti a pak se vypne zcela a časovač je vypnut.

Funkce udržování teploty (pokud existuje)

Díky této funkci můžete udržovat jídlo teplé poté, co jste dovařili. Funkce udržování teploty může být použita dvěma různými způsoby: s a bez nastavení časovače.

i Zvolená varná oblast musí být nastavena na určitou teplotu. Jinak nebude funkce udržování teploty fungovat.

Nastavení funkce udržování teploty bez nastavení časovače

1. Zvolte varnou oblast, která byla nastavena na určitou teplotu a kterou chcete použít pro udržování teploty.

2. Stiskněte "☰" tlačítko pro zapnutí funkce udržování teploty pro příslušnou varnou oblast.

i Varná oblast bude fungovat na nízkou teplotu. "☰" a "u" symboly se objeví na displeji varné oblasti.

Nastavení funkce udržování teploty s nastavením časovače

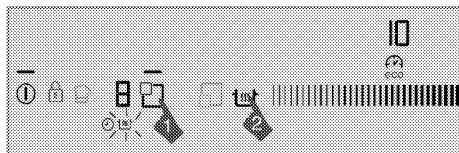

1. Zvolte požadovanou varnou oblast, pro niž byla nastavena teplota i časovač a kterou si přejete použít s funkcí udržování tepla.
2. Stiskněte "☰" tlačítko pro zapnutí funkce udržování teploty pro příslušnou varnou oblast.

"☰" symbol se objeví na displeji varné oblasti.

Varná oblast bude pokračovat v provozu při nastavené teplotě po nastavenou dobu. Po vypršení času se přepne na funkce udržování teploty a začne fungovat při nízké teplotě. "u" symbol se objeví na displeji varné oblasti.

Vypnutí funkce udržování teploty

1. Pokud je zapnut časovač, zvolte varnou oblast, pro niž je zapnuta funkce udržování teploty.

Stiskněte "☰" tlačítko pro vypnutí funkce udržování teploty.

Varná oblast bude pokračovat v provozu v souladu s předchozím nastavením času a teploty.

2. Pokud je vypnut časovač, zvolte varnou oblast, pro niž je zapnuta

funkce udržování teploty. Pro vypnutí funkce udržování teploty nastavte požadovanou teplotu dotykem na oblast nastavení nebo posunutím prstu přes ni.

Varná oblast bude pokračovat v provozu při nové teplotě, kterou jste nastavili.

 Funkci udržování tepla můžete zrušit dotykem "ⓘ" tlačítka a úplným vypnutím varné desky.

Funkce stop

Použitím této funkce můžete na jistou dobu zastavit všechny funkce varné desky, které jsou v provozu (**kromě časovače**).

 Pokud je pro některou varnou oblast nastaven časovač, bude fungovat i během zastavení.

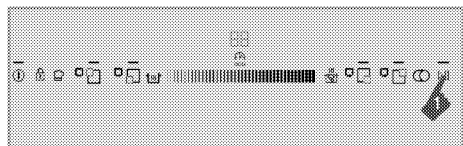

1. Stiskněte "▶|||" tlačítko během provozu varné desky. Všechny varné oblasti v provozu se zastaví.
2. Stiskněte "▶|||" tlačítko znovu pro opětné spuštění všech zastavených varných oblastí s předchozími nastaveními.

Funkce paměti

Vaše varná deska může uložit některé teploty a doby vaření do paměti. Díky této funkci můžete uchovat teplotu a čas přípravy vašeho oblíbeného jídla.

 V paměti lze uložit pouze 1 nastavení. Jelikož každé uložené nastavení bude přepsáno přes předchozí, zůstane v paměti poslední nastavení.

1. Stisknutím tlačítka "ⓘ" zapnete varnou desku.
2. Zvolte vybranou varnou oblast dotykem tlačítek volby varné oblasti.
3. Nastavte požadovanou teplotu dotykem na oblast nastavení nebo posunutím prstu přes tuto oblast.
4. Nastavte také požadovaný čas.
5. Po nastavení teploty a času tiskněte "☺" symbol, dokud neuslyšíte **dva výstražné zvuky**.

"☺" symbol se rozsvítí a nastavená teplota a čas se uloží do paměti.

Použití nastavení z paměti

1. Zvolte vybranou varnou oblast dotykem tlačítek volby varné oblasti.
2. Je-li hodnota teploty "0", tiskněte "☺" tlačítko, dokud neuslyšíte **jediný výstražný zvuk**.

Zvolená varná oblast se nastaví na teplotu a čas uložený v paměti a začne fungovat podle těchto nastavení.

Doba provozu je omezena.

Ovladač varné desky je vybaven limitem doby provozu. Je-li některá z varných oblastí ponechána v provozu, po určité době se automaticky vypne (viz Tabulka-1). Pokud je k varné oblasti přiřazen časovač, displej časovače se také později vypne. Limit doby provozu závisí na nastavení zvolené teploty. Při této teplotě probíhá maximální doba provozu.

Varnou oblast lze znovu spustit poté, co se automaticky vypne, jak je popsáno výše.

Tabulka-1: Doba provozu je omezena

Teplota	Limit doby provozu - hodina
0	0
1	6
2	6
3	5
4	5
5	4
6	4
7	3
8	3
9	2,5
10	2,5
11	2
12	2
13	1,5
14	1,5
15	1
16	1
17	0,5
18	0,5
19	0,5
Posilovač	10 minut

Ochrana proti přehřátí

Vaše varná deska je vybavena snímači zajišťujícími ochranu proti přehřátí. V případě přehřátí může být pozorováno následující:



- Aktivní varná oblast může být vypnuta.

- Vybraná úroveň může poklesnout. However, this condition cannot be seen on the indicator.

Hlášení o chybách

Tabulka-2: Kódy chyb a zdroje chyb



Příčina chyby	Ukazatel	Displej
Jsou stisknuta dvě a více tlačítek	"E" symbol bliká	Displej varné oblasti
Varná deska přehřátá	"H" symbol bliká	Displej varné oblasti
Zkrat PTC	"F0" symbol svítí	Displej časovače
Rozpojený obvod PTC	"F1" symbol svítí	Displej časovače
Chyba citlivosti dotykového tlačítka	"F2" symbol svítí	Displej časovače

-  Další informace o hlášeních o chybách, která se mohou objevit na dotykovém kontrolním panelu, najdete v Tabulce-2.
-  Pokud je povrch dotykového ovládacího panelu silně zapařený, celý ovládací systém se může vypnout a signalizovat chybu.
-  Udržujte povrch dotykového ovládacího panelu čistý. Může být zaznamenán chybný provoz.

6 Údržba a péče

Obecné informace

Životnost výrobku se prodlouží a případné problémy se omezí, pokud je výrobek pravidelně čištěn.

-  Riziko zásahu elektrickým proudem!
Odpojte elektrinu před čištěním spotřebiče, aby nedošlo k zásahu elektrickým proudem.
-  Horké povrchy mohou způsobovat popáleniny!
Nechte přístroj vychladnout, než jej vyčistíte.
- Výrobek po každém použití pečlivě vyčistěte. Takto snadněji odstraníte nečistoty z pečení, které se takto nebudou při příštím použití přístroje dále připalovat.
- Pro čištění přístroje nejsou potřeba žádná zvláštní čisticidla. Výrobek omyjte vodou s mycím přípravkem a hadříkem nebo houbou a osušte ji suchým hadrem.
- Vždy zkontrolujte, zda byla jakákoli zbylá kapalina po čištění pečlivě otřena a a případná vylitá kapaliny vysušena.
- K čištění nerezových ploch a rukojeti nepoužívejte čisticidla obsahující kyselinu nebo chlorid. K otření těchto částí použijte měkký hadřík s tekutým rozpouštědlem (ne brusným) a dávejte pozor, abyste čistili jedním směrem.

 Povrch se může poškodit vlivem některých saponátů nebo čisticích materiálů.
Nepoužívejte agresivní saponáty, čisticí prášek/mléko ani ostré předměty.

 Na čištění nepoužívejte parní čističe.

Čištění varné desky.

Sklokeramické povrchy

Povrch sklokeramické desky otřete hadrem namočeným do studené vody, aby se odstranily zbytky čističe. Osušte měkkým suchým hadrem. Zbytky čisticidla by mohly poničit sklokeramickou desku při jejím příštím použití.

Dried residues on the glass ceramic surface should under no circumstances be scraped with hook blades, steel wool or similar tools. Vápenaté usazeniny (žluté skvrny) odstraňte malým množstvím odstraňovače vodního kamene, jako například octem nebo citronovou šťávou. Můžete rovněž použít i vhodné komerčně dostupné produkty. Pokud je povrch silně znečištěn, naneste čistič houbou a vyčkejte, dokud se nevsákne. Poté vyčistěte povrch desky vlhkým hadrem.

 Potraviny na bázi cukru, jako je hustý krém nebo sirup, je nutno ihned setřít a nečekat, až povrch vychladne. Jinak může být sklokeramická deska nevratně poškozena.

Časem může barva nátěru nebo na jiných plochách mírně vyblednout. To nemá vliv na fungování výrobku. Blednutí barev a skvrny na sklokeramické desce jsou normálním jevem, ne vadou.

Škrabka na sklokeramické povrchy

Rozlité zbytky a odolnou špínu vyčistěte komerčně dostupnou škrabkou speciálně určenou pro sklokeramické povrchy.

Abyste zamezili poškrábání, držte škrabku v ostrém úhlu.

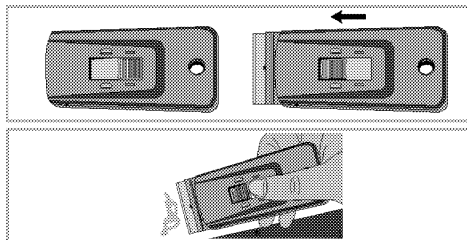

7 Odstraňování potíží

-  Riziko zásahu elektrickým proudem, zkratu nebo požáru vlivem neprofesionálních oprav! Opravy spotřebiče smí provádět schválené servisní středisko.

Normální provozní podmínky

- Při prvním použití se může na pár hodin uvolňovat kouř a zápach.
- Když se zahřejí kovové součástky, mohou se rozpínat a způsobovat hluk.

Než přivoláte technickou pomoc, zkontrolujte následující body.

Elektrické vybavení

Závada/problém	Možná příčina	Rada/náprava
Přístroj nefunguje.	Pojistka je vadná nebo vypnutá.	Zkontrolujte pojistky v pojistkové skříni. Pokud je to nutné, vyměňte je nebo znovu aktivujte.

Pokud nebyl problém vyřešen:

1. Odpojte přístroj od napájení (vypněte nebo odšroubujte pojistku).
2. Kontaktujte poprodejní servis vašeho prodejce.
 -  Nesnažte se opravit sporák sami. Uvnitř sporáku nejsou žádné uživatelem opravitelné části.