

(Apply the label from warranty here)

SERVICE

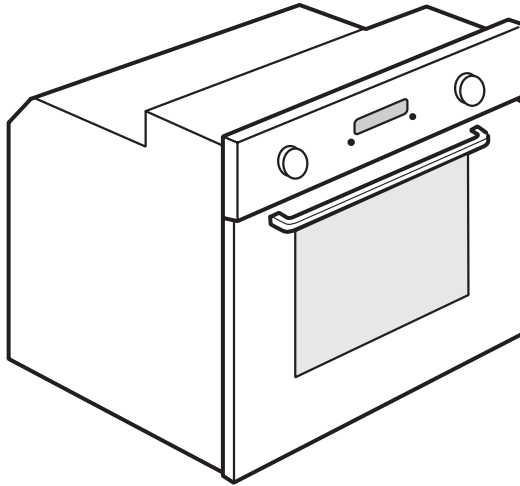

0000 000 00000



- GB** User and maintenance manual
- CZ** Návod k použití a údržbě
- SK** Návod na používanie a údržbu
- HU** Felhasználói és karbantartási kézikönyv
- RU** Руководство по эксплуатации и техобслуживанию
- UA** Інструкція з користування та технічного обслуговування

IMPORTANT SAFETY INSTRUCTIONS

YOUR SAFETY AND THAT OF OTHERS IS VERY IMPORTANT

This manual and the appliance itself provide important safety warnings, to be read and observed at all times.



This is the danger symbol, pertaining to safety, which alerts users to potential risks to themselves and others.
All safety warnings are preceded by the danger symbol and the following terms:

DANGER

Indicates a hazardous situation which, if not avoided, will cause serious injury.

WARNING

Indicates a hazardous situation which, if not avoided, could cause serious injury.

All safety warnings give specific details of the potential risk present and indicate how to reduce risk of injury, damage and electric shock resulting from improper use of the appliance. Carefully observe the following instructions:

- The appliance must be disconnected from the power supply before carrying out any installation work.
- Installation and maintenance must be carried out by a qualified technician, in compliance with the manufacturer's instructions and local safety regulations. Do not repair or replace any part of the appliance unless specifically stated in the user manual.
- Regulations require that the appliance is earthed.
- The power cable must be long enough for connecting the appliance, once fitted in its housing, to the power supply socket.
- For installation to comply with current safety regulations, an all-pole disconnect switch with minimum contact gap of 3 mm must be utilized.
- Do not use multiple plug adapters or extension leads.
- Do not pull the power supply cable in order to unplug the appliance.
- The electrical components must not be accessible to the user after installation.
- Do not touch the appliance with any wet part of the body and do not operate it when barefoot.
- This appliance is designed solely for use as a domestic appliance for cooking food. No other type of use is permitted (e.g.: heating rooms). The Manufacturer declines all responsibility for inappropriate use or incorrect setting of the controls.
- The appliance is not intended for use by persons (including children) with any physical, sensory or mental impairment, or without experience and knowledge of the appliance, unless supervised or previously instructed in its use by those responsible for their safety.
- The accessible parts of the appliance may become very hot during use. Young children should be kept away from the appliance and supervised to ensure that they do not play with it.
- During and after use, do not touch the heating elements or interior surfaces of the appliance - risk of burns. Do not allow the appliance to come into contact with cloths or other flammable materials until all the components have cooled sufficiently.
- At the end of cooking, exercise caution when opening the appliance door, letting the hot air or steam exit gradually before accessing the oven. When the appliance door is shut, hot air is vented from the aperture above the control panel. Do not obstruct the vent apertures.
- Use oven gloves to remove pans and accessories, taking care not to touch the heating elements.
- Do not place flammable materials in or near the appliance: a fire may break out if the appliance is inadvertently switched on.
- Do not heat or cook sealed jars or containers in the appliance. The pressure that builds up inside might cause the jar to explode, damaging the appliance.
- Do not use containers made of synthetic materials.
- Overheated oils and fats catch fire easily. Always remain vigilant when cooking foods rich in fat and oil.
- Never leave the appliance unattended during food drying.
- If alcoholic beverages are used when cooking foods (e.g. rum, cognac, wine), remember that alcohol evaporates at high temperatures. As a result, there is a risk that vapours released by the alcohol may catch fire upon coming into contact with the electrical heating element.

Scrapping of household appliances

- This appliance is manufactured with recyclable or reusable materials. Dispose of it in accordance with local waste disposal regulations. Before scrapping, cut off the power supply cable.
- For further information on the treatment, recovery and recycling of household electrical appliances, contact your competent local authority, the collection service for household waste or the store where you purchased the appliance.

INSTALLATION

After unpacking the oven, be sure that it has not been damaged during transport and that the oven door closes properly. In the event of problems, contact the dealer or your nearest After-sales Service. To avoid any damage, only remove the oven from its polystyrene foam base at the time of installation.

PREPARING THE HOUSING UNIT

- Kitchen units in contact with the oven must be heat resistant (min 90°C).
- Carry out all cabinet cutting work before fitting the oven in the housing and carefully remove all wood chips and sawdust.
- After installation, the bottom of the oven must no longer be accessible.
- For correct appliance operation, do not obstruct the minimum gap between the worktop and the upper edge of the oven.

ELECTRICAL CONNECTION

Be sure the power voltage specified on the appliance dataplate is the same as the mains voltage. The dataplate is on the front edge of the oven (visible when the door is open).

- Power cable replacement (type H05 RR-F 3 x 1.5 mm²) must be carried out by a qualified electrician. Contact an authorized service centre.

GENERAL RECOMMENDATIONS

Before use:

- Remove cardboard protection pieces, protective film and adhesive labels from accessories.
- Remove the accessories from the oven and heat it at 200° for about an hour to eliminate the smell and fumes from the insulating materials and protective grease.

During use:

- Do not place heavy objects on the door as they could damage it.
- Do not cling to the door or hang anything from the handle.
- Do not cover the inside of the oven with aluminium foil.
- Do not pour water into the inside of a hot oven; this could damage the enamel coating.
- Do not drag pots or pans across the bottom of the oven as this could damage the enamel coating.
- Be sure that the electrical cables of other appliances do not touch hot parts of the oven or become trapped in the door.
- Do not expose the oven to atmospheric agents.

SAFEGUARDING THE ENVIRONMENT

Disposal of packing material

The packing material is 100% recyclable and is marked with the recycle symbol (♻️). The various parts of the packing must therefore be disposed of responsibly and in full compliance with local authority regulations governing waste disposal.

Scrapping the product

- This appliance is marked in compliance with European Directive 2002/96/EC, Waste Electrical and Electronic Equipment (WEEE).
- By ensuring this product is disposed of correctly, you will help avoid potential negative consequences for the environment and human health, which could otherwise be caused by inappropriate waste handling of this product.
- The symbol  on the product or on the accompanying documentation indicates that it should not be treated as domestic waste but must be taken to an appropriate collection centre for the recycling of electrical and electronic equipment.

Energy saving

- Only pre-heat the oven if specified in the cooking table or your recipe.
- Use dark lacquered or enamelled baking moulds as they absorb heat far better.
- Switch the oven off 10/15 minutes before the set cooking time. Food requiring prolonged cooking will continue to cook even once the oven is switched off.

DECLARATION OF CONFORMITY

- This oven, which is intended to come into contact with foodstuffs, complies with European Regulation (CE) n. 1935/2004 and has been designed, manufactured and sold in conformity with the safety requirements of the "Low Voltage" directive 2006/95/CE (which replaces 73/23/CEE and subsequent amendments), the protection requirements of "EMC" 2004/108/CE.

TROUBLESHOOTING GUIDE

The oven does not work:

- Check for the presence of mains electrical power and if the oven is connected to the electrical supply.
- Turn off the oven and restart it to see if the fault persists.

The door will not open:

- Turn off the oven and restart it to see if the fault persists.
- **Important:** during self-cleaning, the oven door will not open. Wait until it unlocks automatically (see paragraph "Cleaning cycle of ovens with pyrolysis function").

The electronic programmer does not work:

- If the display shows the letter "F" followed by a number, contact your nearest After-sales Service. Specify in this case the number that follows the letter "F".

AFTER-SALES SERVICE

Before calling the After-Sales Service:

1. See if you can solve the problem yourself with the help of the suggestions given in the "Troubleshooting guide".
2. Switch the appliance off and back on again it to see if the fault persists.

If after the above checks the fault still occurs, get in touch with the nearest After-sales Service.

Always specify:

- a brief description of the fault;
- the type and exact model of the oven;
- the service number (number after the word Service on the rating plate), located on the right hand edge of the oven cavity (visible when the oven door is open). The service number is also indicated on the guarantee booklet;
- your full address;
- your telephone number.

SERVICE



0000 000 00000

If any repairs are required, please contact an authorised **After-sales Service** (to guarantee that original spare parts will be used and repairs carried out correctly).

CLEANING

WARNING

- **Do not use steam cleaning equipment.**
- **Clean the oven only when it is cool.**
- **Disconnect power before servicing.**

Oven exterior

IMPORTANT: do not use corrosive or abrasive detergents. If any of these products unintentionally comes into contact with the appliance, clean immediately with a damp cloth.

- Clean the surfaces with a damp cloth. If it is very dirty, add a few drops of washing up detergent to the water. Finish off with a dry cloth.

Oven interior

IMPORTANT: do not use abrasive sponges or metallic scrapers or scourers. Over time, these can ruin enamelled surfaces and the oven door glass.

- After every use, allow the oven to cool then clean it preferably while it is still warm in order to remove built-up dirt and stains caused by food residues (e.g. food with a high sugar content).
- Use proprietary oven detergents and follow the manufacturer's instructions to the letter.
- Clean the door glass with a suitable liquid detergent. The oven door can be removed to facilitate cleaning (see MAINTENANCE).
- The top heating element of the grill (see MAINTENANCE) can be lowered (some models only) to clean the roof of the oven.

N.B.: during prolonged cooking of foods with a high water content (e.g. pizza, vegetables, etc.) condensation may form on the inside of the door and around the seal. When the oven is cold, dry the inside of the door with a cloth or sponge.

Accessories:

- Soak the accessories in water with washing up detergent immediately after use, handling them with oven gloves if still hot.
- Food residues can be easily removed using a brush or sponge.

Cleaning the rear wall and catalytic side panels of the oven (if present):

IMPORTANT: do not use corrosive or abrasive detergents, coarse brushes, pot scourers or oven sprays which could damage the catalytic surface and ruin its self-cleaning properties.

- Operate the oven empty with the fan-assisted function at 200°C for about one hour
- Next, leave the appliance to cool down before removing any food residue with a sponge.

MAINTENANCE

- ! WARNING**
- Use protective gloves.
 - Ensure the oven is cold before carrying out the following operations.
 - Disconnect power before servicing.

REMOVING THE DOOR

To remove the door:

1. Open the door fully.
2. Lift the catches and push them forwards as far as they will go (Fig. 1).
3. Close the door as far as it will go (A), lift it up (B) and turn it (C) until it is released (D) (Fig. 2).

To refit the door:

1. Insert the hinges in their seats.
2. Open the door fully.
3. Lower the two catches.
4. Close the door.

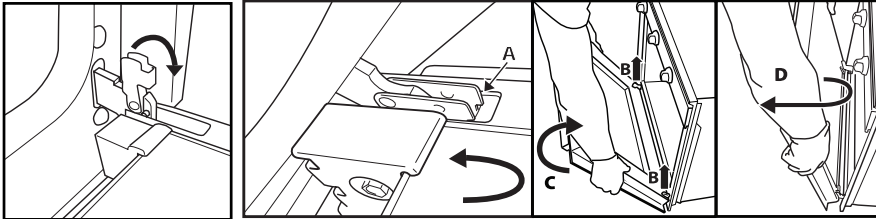

Fig. 1

Fig. 2

MOVING THE TOP HEATING ELEMENT (SOME MODELS ONLY)

1. Remove the side accessory holder grilles (Fig. 3).
2. Pull the heating element out a little (Fig. 4) and lower it (Fig. 5).
3. To reposition the heating element, lift it up, pulling it slightly towards you, be sure it comes to rest on the lateral supports.

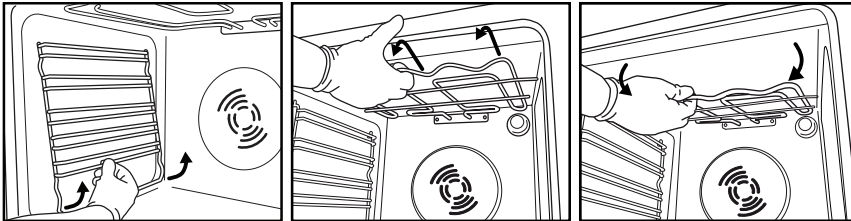

Fig. 3

Fig. 4

Fig. 5

REPLACING THE OVEN LAMP

To replace the rear lamp (if present):

1. Disconnect the oven from the power supply.
2. Unscrew the lamp cover (Fig. 6), replace the lamp (see note for lamp type) and screw the lamp cover back on (Fig. 7).
3. Reconnect the oven to the power supply.

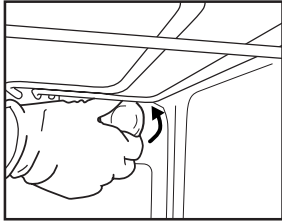

Fig. 6

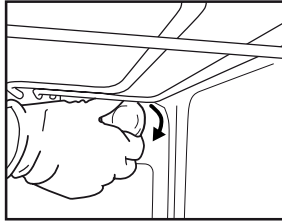

Fig. 7

N.B.:

- Only use 25-40W/230V type E-14, T300°C incandescent lamps.
- Lamps are available from our After-sales Service.

IMPORTANT:

- **Do not use the oven until the lamp cover has been repositioned.**

INSTRUCTIONS FOR OVEN USE

FOR ELECTRICAL CONNECTION, SEE THE PARAGRAPH ON INSTALLATION

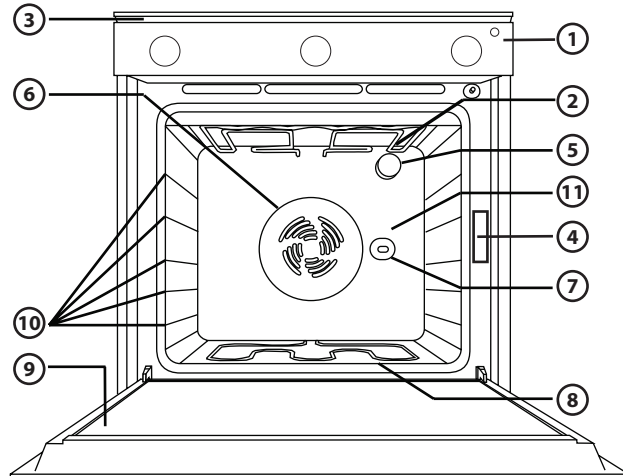

1. Control panel
2. Upper heating element/grill
3. Cooling system (if present)
4. Dataplate (not to be removed)
5. Light
6. Baking ventilation system (if present)
7. Turnspit (if present)
8. Lower heating element (not visible)
9. Door
10. Position of shelves
11. Rear wall

N.B.:

- At the end of cooking, after the oven has been switched off, the cooling fan may continue to run for a while.

COMPATIBLE ACCESSORIES

(for the accessories supplied with oven refer to the tech fiche)

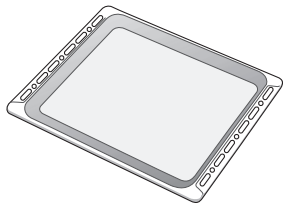

Fig. 1

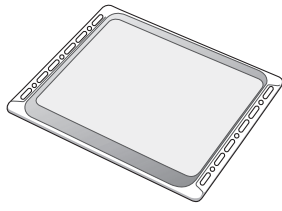

Fig. 2

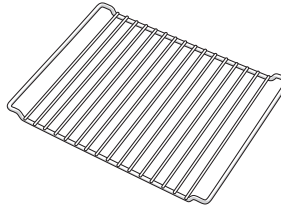

Fig. 3

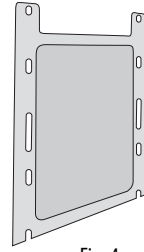

Fig. 4

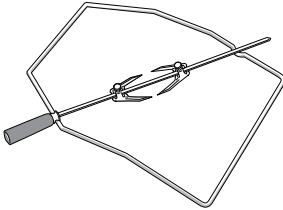

Fig. 5

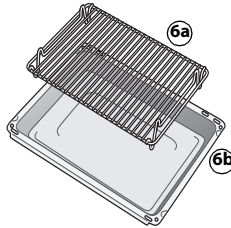

Fig. 6

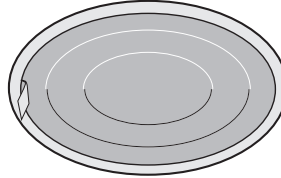

Fig. 7

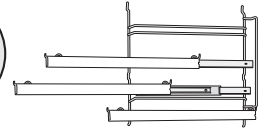

Fig. 8

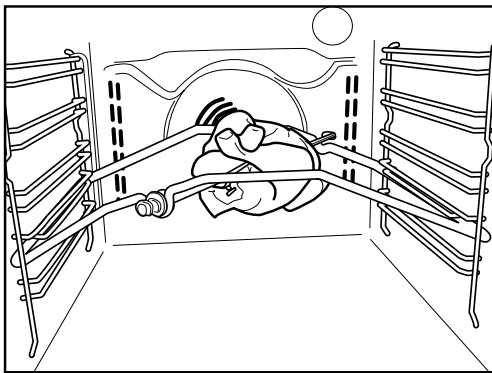

Fig. 9

Drip-tray (Fig. 1)

For collecting fat and bits of food when placed under the wire shelf, or as a plate for cooking meat, chicken and fish, etc., with or without vegetables. Pour a little water into the drip-tray to avoid spatters of fat and smoke.

Baking tray (Fig. 2)

For baking biscuits, cakes and pizzas.

Wire shelf (Fig. 3)

For grilling food or as a support for pots, cake tins and other cooking receptacle. It can be placed on any available level. The wire shelf can be inserted with its curvature facing up or down.

Catalytic side panels (Fig. 4)

These panels have a special microporous enamel coating that absorbs fat spatters. It is advisable to do an automatic cleaning cycle after cooking particularly fatty food (see CLEANING).

Turnspit (Fig. 5)

Use the turnspit as indicated on Fig. 9. Also check "Recommended use and tips" section for advice.

Grill Pan Set (Fig. 6)

The set comprises a wire shelf (6a) and an enameled recipient (6b). This set must be placed on the wire shelf (3) and used with the Grill function.

Grease filter (Fig. 7)

Use **only** for particularly greasy cooking. Hook it on the rear wall of the oven compartment, opposite the fan. It can be cleaned in a dishwasher and used with the fan-assisted function.

Sliding shelves (Fig. 8)

They allow the wire shelves and drip-trays to be pulled half out during cooking. Suitable for all the accessories, they can be cleaned in a dishwasher.

CONTROL PANEL DESCRIPTION

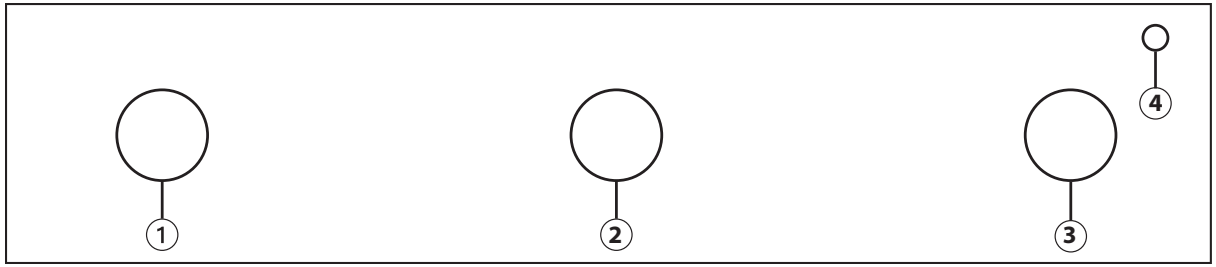

1. Function selector knob
2. Minute minder knob
3. Thermostat knob
4. Red thermostat led.

HOW TO OPERATE THE OVEN

























The minute minder allows a time between 1 and 60 minutes to be set. To set the minute minder, first turn it clockwise all the way round and then set it to the desired time.







Once the set time has elapsed, a signal sound will be emitted.

FUNCTION DESCRIPTION TABLE

FUNCTION		DESCRIPTION
	OFF	-
	LAMP	To switch on the oven light.
	CONVENTIONAL	Function suitable for cooking any type of dish on one shelf. Preheat the oven to the required temperature and place the food in it when the set temperature is reached. It is advisable to use the second or third shelf for cooking. This function is also suitable for cooking frozen convenience foods; follow the instructions on the food packaging.
	PASTRY	To bake cakes with liquid filling (sweet or savoury) on a single level. This function is ideal also for cooking on two levels. If necessary, switch the positions of the dishes to cook food more evenly.
	GRILL	To grill steak, kebabs and sausages, to cook vegetables au gratin and to toast bread. Preheat the oven for 3 - 5 min. During cooking the oven door must remain closed. When cooking meat, pour a little water into the drip tray (on the first level) to reduce smoke and fat spatters. Ideally the meat should be turned during cooking.
	TURBOGRILL	To grill large joints of meat (roast beef and other roast meats). The oven door must be kept closed during the cooking cycle. When cooking meat, it is advisable to pour water in the drip-tray placed on the first level. This will reduce smoke and spattering of fat. Turn the meat during grilling.
	DEFROSTING	This function can be used to speed up the thawing of food at room temperature. The food should be placed in the oven in its wrapping to avoid it from drying out.
	BOTTOM + CONVECTION BAKE	For cooking fruit, cakes, vegetables, pizza, poultry, etc. on a single level.
	CONVECTION BAKE	To cook (without preheating) foods that require the same cooking temperature on one or more levels (e.g. fish, vegetables, sweets), without transferring odours from one foodstuff to the other.
	BOTTOM	This function can be used to finish cooking filled pies or to thicken soups. Use this function for the last 10/15 minutes of cooking.

COOKING TABLE

Recipe	Function	Preheating	Shelf (from bottom)	Temperature (°C)	Time (min)	Accessories
Leavened cakes		Yes	2	160-180	35-55	Wire shelf + cake tin
Biscuits / Tartlets		Yes	3	170-180	15-40	Baking tray
Choux buns		Yes	3	180	30-40	Baking tray
Vols-au-vent / Puff pastry crackers		Yes	3	180-200	20-30	Baking tray
Meringues		Yes	3	90	120-130	Baking tray
Lamb / Veal / Beef / Pork		Yes	2	190-200	90-110	Drip tray or wire shelf + pyrex dish
Chicken / Rabbit / Duck		Yes	2	190-200	65-85	Drip tray or wire shelf + pyrex dish
Turkey / Goose		Yes	2	190-200	140-180	Drip tray or wire shelf + pyrex dish
Baked fish / en papillote (fillet, whole)		Yes	2	180-200	50-60	Drip tray or wire shelf + pyrex dish
Lasagne / Baked pasta / Cannelloni / Flans		Yes	2	190-200	45-55	Wire shelf + pyrex dish
Bread / Focaccia		Yes	2	190-230	15-50	Drip tray or baking tray
Pizza		Yes	2	230-250	7-20	Drip tray or baking tray
Toast		Yes	4	200	2-5	Wire shelf
Vegetable gratin		Yes	3	200	15-20	Wire shelf + pyrex dish
Grilled fish fillets and steaks		Yes	3	200	30-40	Wire shelf + pyrex dish
Sausages / Kebabs / Spare ribs / Hamburgers		Yes	4	200	30-50	Grill + drip tray with water on 1st shelf, turn halfway through cooking
Filled pies (cheesecake, strudel, apple pie)		Yes	1	180-200	50-60	Drip tray or wire shelf + pyrex dish
Meat & potato pies (vegetable pie, quiche lorraine)		Yes	1	180-200	35-55	Wire shelf + cake tin
Stuffed vegetables (tomatoes, peppers, courgettes, aubergines)		Yes	2	180-200	40-60	Wire shelf + pyrex dish
Meat & potato pies (vegetable pie, quiche lorraine)		Yes	1 & 3	180-190	45-55	Grill + pyrex dish, switch levels halfway through cooking
Pizzas / Focaccia		Yes	1 & 3	230-250	12-30	Baking tray + drip tray, switch levels halfway through cooking
Roast chicken		-	2	200	55-65	Grill + drip tray with water on 1st shelf
Roast potatoes		-	3	200	45-55	Drip tray
Roast Beef rare		-	3	200	30-40	Grill + drip tray with water on 1st shelf
Leg of lamb / Shanks		-	3	200	55-70	Wire shelf + drip tray

Recipe	Function	Preheating	Shelf (from bottom)	Temperature (°C)	Time (min)	Accessories
Biscuits / Tartlets		-	1 & 3	160-170	20-40	Lev 3: baking tray Lev 1: drip tray
Choux buns		-	1 & 3	180	35-45	Lev 3: baking tray Lev 1: drip tray
Vols-au-vent / Puff pastry crackers		-	1 & 3	180-200	20-40	Lev 3: baking tray Lev 1: drip tray
Lasagna & Meat		-	1 & 3	200	50-100	Lev 3: wire shelf + pyrex dish Lev 1: drip tray
Meat & Potatoes		-	1 & 3	200	45-100	Lev 3: wire shelf + pyrex dish Lev 1: drip tray
Fish & Vegetables		-	1 & 3	180	30-50	Lev 3: wire shelf + pyrex dish Lev 1: drip tray
Meringues		-	1 & 3	90	120-150	Lev 3: wire shelf + pyrex dish Lev 1: drip tray

N.B.: cooking times and temperatures are approximate for 4 portions.

RECOMMENDED USE AND TIPS

How to read the cooking table

The table indicates the best function to use for any given food, to be cooked on one or more shelves at the same time. Cooking times start from the moment food is placed in the oven, excluding pre-heating (where required). Cooking temperatures and times are purely for guidance and will depend on the amount of food and type of accessory used. Use the lowest recommended values to begin with and, if the food is not cooked enough, then move on to higher values. Use the accessories supplied and preferably dark coloured metal cake tins and oven trays. You can also use pans and accessories in pyrex or stoneware, but bear in mind that cooking times will be slightly longer. To obtain best results, follow the advice given in the cooking table for the choice of accessories (supplied) to be placed on the various shelves. When cooking food that contains lots of water, preheat the oven.

Cooking different foods at the same time

Using the "CONVECTION BAKE" function (if present), you can cook different foods which require the same cooking temperature at the same time (for example: fish and vegetables), using different shelves. Remove the food which requires less cooking time and leave food which requires longer cooking time in the oven.

Desserts

- Cook delicate desserts with the conventional function on one shelf only. Use dark coloured metal cake tins and always position them on the wire shelf supplied. To cook on more than one shelf, select the forced air function and stagger the position of the cake tins on the shelves, aiding optimum circulation of the hot air.
- To check whether a raising cake is cooked, insert a wooden toothpick into the centre of the cake. If the toothpick comes out clean, the cake is ready.
- If using non-stick cake tins, do not butter the edges as the cake may not rise evenly around the edges.
- If the cake "sinks" during cooking, set a lower temperature the next time, perhaps reducing the amount of liquid in the mixture and mixing more gently.
- For sweets with moist fillings (cheesecake or fruit pies) use the "CONVECTION BAKE" function (if present). If the base of the cake is soggy, lower the shelf and sprinkle the bottom of the cake with breadcrumbs or biscuit crumbs before adding the filling.

Meat

- Use any kind of oven tray or pyrex dish suited to the size of the piece of meat being cooked. For roast joints, it is best to add some stock to the bottom of the pan, basting the meat during cooking for added flavour. When the roast is ready, let it rest in the oven for another 10-15 minutes, or wrap it in aluminium foil.
- When you want to grill meat, choose cuts with an even thickness all over in order to achieve uniform cooking results. Very thick pieces of meat require longer cooking times. To avoid the meat from burning on the outside, lower the position of the wire shelf, keeping the food farther away from the grill. Turn the meat two thirds of the way through cooking.

To collect the cooking juices it is advisable to place a drip-tray with half a litre of water directly under the grill on which the meat is placed. Top-up when necessary.

Turnspit (only in some models)

Use this accessory to evenly roast large pieces of meat and poultry. Place the meat on the spit rod, tying it with string if chicken, and check that it is secure before inserting the rod in the seat located on the front wall of the oven and resting it on the respective support. To avoid smoke and to collect cooking juices, it is advisable to place a drip-tray with half a litre of water on the first level. The rod has a plastic handle which must be removed before starting to cook, and used at the end of cooking to avoid burns when taking the food out of the oven.

Pizza

Lightly grease the trays to ensure the pizza has a crispy base. Scatter the mozzarella over the pizza two thirds of the way through cooking.

Rising function (present only in specific models)

It is always best to cover the dough with a damp cloth before placing it in the oven. Dough proving time with this function is reduced by approximately one third compared to proving at room temperature (20-25°C). Proving time for a 1 Kg batch of pizza dough is around one hour.

DŮLEŽITÉ BEZPEČNOSTNÍ POKYNY

VAŠE BEZPEČNOST I BEZPEČNOST JINÝCH OSOB JSOU VELMI DŮLEŽITÉ

V tomto návodu a na samotném spotřebiči jsou uvedena důležitá bezpečnostní upozornění, která si musíte přečíst a dodržovat je.



Toto je symbol nebezpečí týkající se bezpečnosti, který upozorňuje uživatele na možná nebezpečí, jež by mohla hrozit jim nebo dalším osobám. Před každým bezpečnostním upozorněním je symbol nebezpečí a následující slova:

! NEBEZPEČÍ

Označuje nebezpečnou situaci, kterou je třeba odvrátit, jinak způsobí vážné poranění.

! VAROVÁNÍ

Označuje nebezpečnou situaci, kterou je třeba odvrátit, jinak by mohla způsobit vážné poranění.

Všechna bezpečnostní upozornění udávají konkrétní podrobnosti o možném nebezpečí a obsahují pokyny, jak snížit nebezpečí poranění, poškození a úrazu elektrickým proudem způsobeným nesprávným použitím trouby. Pečlivě dodržujte následující pokyny:

- Před každou činností instalace je nutné spotřebič odpojit od elektrické sítě.
- Instalaci nebo údržbu musí provést kvalifikovaný technik podle pokynů výrobce a v souladu s platnými místními bezpečnostními předpisy. Neopravujte ani nevyměňujte žádnou část spotřebiče, pokud to není výslovně uvedeno v návodu k použití.
- Tento elektrospotřebič musí být podle zákona uzemněn.
- Napájecí kabel musí být tak dlouhý, aby umožnil připojení zabudovaného spotřebiče k síti.
- Spotřebič musí splňovat platné bezpečnostní předpisy a k instalaci musí být proto použit vícepólový odpojovač s minimální vzdáleností mezi kontakty 3 mm.
- Nepoužívejte rozdvójky ani prodlužovací šňůry.
- Chcete-li vytáhnout zástrčku ze síťové zásuvky, netahejte za napájecí kabel.
- Po skončení instalace nesmí být elektrické komponenty pro uživatele volně přístupné.
- Nedotýkejte se spotřebiče vlhkými částmi těla a nepoužívejte ho, když jste naboso.
- Tento spotřebič je určen výlučně k pečení jídel v domácnosti. Není přípustné používat ho jiným způsobem (např. k vytápění místnosti). Výrobce odmítá jakoukoli odpovědnost za nevhodné použití nebo nesprávné nastavení ovladačů.
- Tento spotřebič nesmí používat osoby ani děti s jakoukoli fyzickou, smyslovou nebo duševní vadou, nebo bez patřičných zkušeností a znalostí, pokud je nesledují osoby odpovědné za jejich bezpečnost, nebo jim nedaly příslušné pokyny k použití spotřebiče.
- Přístupné části spotřebiče se při použití mohou zahřát na velmi vysokou teplotu. Malé děti se nesmí ke spotřebiči přibližovat, a je třeba dohlédnout, aby si se spotřebičem nehrály.
- Během používání ani po něm se nedotýkejte topných článků nebo vnitřních ploch spotřebiče – hrozí nebezpečí popálení. Spotřebič se nesmí dotýkat utěrek nebo jiných hořlavých materiálů, dokud dostatečně nevychladne.
- Po upečení jídla otvírejte opatrně dveře, aby mohl postupně uniknout horký vzduch nebo horká pára. Jestliže jsou dveře zavřené, horký vzduch se odvádí ven otvorem nad ovládacím panelem. Větrací otvory proto nikdy nezakrývejte.
- Při vytahování nádob a příslušenství používejte kuchyňské chňapky a dávejte pozor, abyste se nedotkli topných článků.
- Do spotřebiče nebo do jeho blízkosti nedávejte hořlavé materiály. Při náhodném zapnutí trouby může dojít k požáru.
- V troubě neohřívejte ani nepřipravujte jídla v uzavřených skleničkách nebo nádobách. Přetlakem uvnitř nádoby by nádoba mohla explodovat a troubu poškodit.
- Nepoužívejte nádoby vyrobené ze syntetického materiálu.
- Přehřáté tuky a oleje se mohou snadno vznítit. Při pečení jídel s vysokým obsahem tuku nebo oleje troubu pečlivě sledujte.
- Při sušení potravin nikdy nenechávejte spotřebič bez dozoru.
- Používáte-li při pečení jídel alkoholické nápoje (např. rum, koňak, víno), nezapomeňte, že se alkohol při vysokých teplotách vypařuje. Hrozí nebezpečí, že se mohou alkoholové výpary ve styku s elektrickým topným článkem vznítit.

Likvidace domácích spotřebičů

- Tento spotřebič byl vyroben z recyklovatelných nebo znovu použitelných materiálů. Zlikvidujte ho podle místních předpisů pro odstraňování odpadu. Před likvidací odřízněte napájecí kabel.
- Další informace o zpracování, rekuperaci a recyklaci domácích elektrických spotřebičů zjistíte u příslušného místního úřadu, úřadu pro likvidaci domovního odpadu, nebo v obchodě, kde jste spotřebič zakoupili.

INSTALACE

Po vybalení trouby se přesvědčte, že trouba nebyla při dopravě poškozena a že se dveře dobře zavírají. V případě problémů se obraťte se na svého prodejce nebo na nejbližší servisní středisko. Aby se trouba nepoškodila, doporučujeme odstranit polystyrenový podstavec až před instalací.

PŘÍPRAVA SKŘÍŇKY K VESTAVBĚ TROUBY

- Kuchyňský nábytek, který je v přímém kontaktu s troubou, musí být odolný vůči vysokým teplotám (min. 90 °C).
- Je-li nutné skříňku přizpůsobit, proveďte tyto práce ještě před zasunutím trouby do skříňky a pečlivě odstraňte všechny dřevěné třísky a piliny.
- Dno trouby nesmí být po provedené instalaci přístupné.
- Ke správnému provozu trouby je nutná minimální mezera mezi pracovní deskou a horním okrajem trouby.

PŘIPOJENÍ K ELEKTRICKÉ SÍTI

Zkontrolujte, zda napětí uvedené na typovém štítku spotřebiče odpovídá napětí ve vašem bytě. Typový štítek je umístěný na předním okraji trouby (je viditelný při otevřených dveřích).

- Napájecí kabel (typ H05 RR-F 3 x 1,5²) smí v případě potřeby vyměnit jen kvalifikovaný elektrikář. obraťte se na autorizované servisní středisko.

OBECNÁ DOPORUČENÍ

Před použitím:

- Odstraňte ochranné lepenkové obaly, ochrannou fólii a nálepky z příslušenství.
- Vyjměte z trouby příslušenství a zahřejte ji asi na jednu hodinu na 200 °C, abyste odstranili pach a výpary z ochranného tuku a izolačních materiálů.

Během použití:

- Na troubu nepokládejte žádné těžké předměty, které by ji mohly poškodit.
- Za dveře trouby netahejte, a nic nezavěšujte ani za držadlo.
- Dno trouby nezakrývejte hliníkovou fólií.
- Nikdy nelijte vodu do vnitřku horké trouby; mohla by se poškodit smaltová vrstva.
- Nikdy neposunujte po dně trouby nádoby, mohli byste poškrábat smaltovaný povrch.
- Přesvědčte se, že se elektrické kabely jiných spotřebičů používaných v blízkosti trouby nedotýkají horkých částí, a že se nemohou zachytit ve dveřích trouby.
- Troubu nevystavujte atmosférickým vlivům.

RADY K OCHRANĚ ŽIVOTNÍHO PROSTŘEDÍ

Likvidace obalového materiálu

Obal je ze 100 % recyklovatelného materiálu a je označen recyklačním symbolem (♻️). Obalový materiál proto nevyhazujte s domácím odpadem, ale zlikvidujte ho podle platných místních předpisů.

Likvidace spotřebiče

- Tento spotřebič je označen v souladu s evropskou směrnicí 2002/96/ES o likvidaci elektrického a elektronického zařízení (WEEE).
- Zajištěním správné likvidace tohoto spotřebiče pomůžete zabránit případným negativním důsledkům na životní prostředí a lidské zdraví, které by jinak byly způsobeny nevhodnou likvidací výrobku.
- Symbol  na spotřebiči nebo přiložených dokumentech udává, že tento spotřebič nepatří do domácího odpadu, ale je nutné ho odvézt do příslušného sběrného místa pro recyklaci elektrických a elektronických zařízení.

Úspora energie

- Troubu předehřívejte pouze tehdy, je-li to výslovně uvedeno v tabulce pro pečení nebo ve vašem receptu.
- Používejte tmavé lakované nebo smaltované formy na pečení, které mnohem lépe pohlcují teplo.
- Troubu vypněte 10-15 minut před koncem doby pečení. Jídlo, které vyžaduje delší pečení, se bude dál péct i po vypnutí trouby.

PROHLÁŠENÍ O SOULADU S PŘEDPISY

- Tato trouba, která je určena pro kontakt s potravinami, je ve shodě s evropským nařízením (CE) č. 1935/2004 a byla navržena, vyrobena a prodána v souladu s bezpečnostními požadavky směrnice pro nízké napětí 2006/95/ES (která nahrazuje 73/23/EHS a její další znění), s požadavky na ochranu směrnice "EMC" 2004/108/ES..

JAK ODSTRANIT PORUCHU

Trouba nefunguje:

- Zkontrolujte, zda je v síti proud a zda je trouba elektricky připojená.
- Vypněte a opět zapněte troubu, aby zjistili, zda porucha stále trvá.

Dveře nejdou otevřít:

- Vypněte a opět zapněte troubu, aby zjistili, zda porucha stále trvá.
- **Důležité upozornění:** Během automatického čištění nejdou dveře trouby otevřít. Počkejte, až se automaticky odblokují (viz odstavec "Čistící cyklus trouby s funkcí Pyrolýza").

Elektronický programátor nefunguje:

- Jestliže se na displeji objeví písmeno "F" a po něm následuje číslo, obraťte se nejbližší poprodejní servis. V tomto případě sdělte číslo, které následuje za písmenem "F".

POPRODEJNÍ SERVIS

Než zavoláte do poprodejního servisu:

1. Ověřte si, zda nemůžete vyřešit problémy sami pomocí bodů popsaných v "Jak odstranit poruchu".
2. Vypněte spotřebič a opět ho zapněte, abyste zjistili, zda porucha stále trvá.

Jestliže porucha trvá i po uvedení výše uvedených kroků, zavolejte do nejbližšího servisu.

Vždy uveďte:

- stručný popis poruchy;
- typ a přesný model trouby;
- servisní číslo (číslo za slovem Service na typovém štítku), které je uvedeno na pravém okraji vnitřku trouby (je vidět při otevřených dveřích trouby). Servisní číslo je uvedeno i na záručním listu;
- svoji úplnou adresu;
- své telefonní číslo.

SERVICE



0000 000 00000

Jestliže je nutná oprava, obraťte se na autorizovaný **poprodejní servis** (abyste měli jistotu, že budou použity originální náhradní díly a že oprava bude provedena správně).

ČIŠTĚNÍ



VAROVÁNÍ

- **Nepoužívejte čisticí zařízení na páru.**
- **Troubu čistěte, až když vychladne.**
- **Před jakoukoli údržbou troubu elektricky odpojte.**

Vnější plochy trouby

DŮLEŽITÉ UPOZORNĚNÍ: Nepoužívejte korozivní nebo abrazivní čisticí prostředky. Jestliže se tyto prostředky přesto náhodně na troubu dostanou, ihned je otřete vlhkým hadříkem.

- Plochy trouby otřete vlhkým hadříkem. Jsou-li velmi zašpiněné, omyjte je roztokem vody s několika kapkami mycího prostředku na nádobí. Nakonec troubu otřete suchým hadříkem.

Vnitřek trouby

DŮLEŽITÉ UPOZORNĚNÍ: Nepoužívejte abrazivní houbičky ani kovové škrabky nebo drátěnky. Postupem času by mohly zničit smaltovaný povrch a skleněné dveře trouby.

- Po každém použití nechte troubu částečně vychladnout a vložnou troubu vyčistěte; lépe tak odstraníte přilepené nečistoty a skvrny od zbytků jídel (např. potraviny s vysokým obsahem cukru).
- Používejte pouze značkové čisticí prostředky pro trouby a dodržujte pokyny výrobce.
- Sklo dveří omyjte vhodným tekutým prostředkem. Dveře trouby je možné při čištění sejmut z závěsů (viz ÚDRŽBA).
- Horní topný článek grilu (viz ÚDRŽBA) lze sklopit (jen u některých modelů) a vyčistit také strop trouby.

POZNÁMKA: Při delším pečení jídel s vysokým obsahem vody (např. pizza, zelenina apod.) může na vnitřní straně dveří a okolo těsnění kondenzovat voda. Po vychladnutí trouby vysušte vnitřní část dveří hadříkem nebo houbou.

Příslušenství:

- Příslušenství vložte ihned po použití do roztoku mycího prostředku na nádobí s vodou; je-li ještě horké, použijte kuchyňské čňapky.
- Zbytky jídel snadno odstraníte vhodným kartáčkem nebo houbičkou.

Čištění zadní stěny a katalytických bočních panelů trouby (jsou-li u modelu):

DŮLEŽITÉ UPOZORNĚNÍ: Nepoužívejte agresivní anebo abrazivní čisticí prostředky, drsné kartáčky, drátěnky nebo spreje do trouby, které by mohly poškodit katalytický povrch a zničit jeho samočisticí vlastnosti.

- Nechte zahřát prázdnou troubu na 200 °C pomocí funkce s ventilátorem na asi jednu hodinu.
- Potom nechte troubu vychladnout a zbytky jídel odstraňte houbičkou.

- VAROVÁNÍ**
- Používejte ochranné rukavice.
 - Před dalším postupem zkontrolujte, zda už je trouba studená.
 - Před jakoukoli údržbou troubu elektricky odpojte.

ODSTRANĚNÍ DVEŘÍ

Odstranění dveří:

1. Dveře úplně otevřete.
2. Zdvihnete blokovací páčky závěsů a vyklopte je dopředu až na doraz (Obr. 1).
3. Zavřete co nejdříve dveře (A), zvednete je nahoru (B) a otočte je (C), až se uvolní (D) (Obr. 2).

Nasazení dveří:

1. Zasadíte závěsy do jejich umístění.
2. Dveře úplně otevřete.
3. Obě blokovací páčky sklopte.
4. Zavřete dveře.

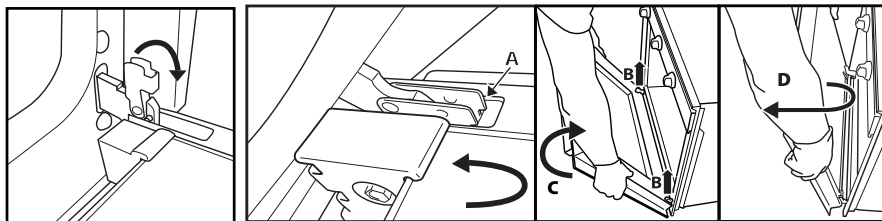

Obr. 1

Obr. 2

ODSTRANĚNÍ HORNÍHO TOPNÉHO TĚLESA (POUZE NĚKTERÉ MODELY)

1. Odstraňte boční drážky na příslušenství (Obr. 3).
2. Povytněte trochu topné těleso směrem ven (Obr. 4) a sklopte ho dolů (Obr. 5).
3. Zpět ho vrátíte tak, že ho zvednete nahoru a přitom ho trochu přitáhnete směrem k sobě; zkontrolujte, zda leží na bočních držácích.

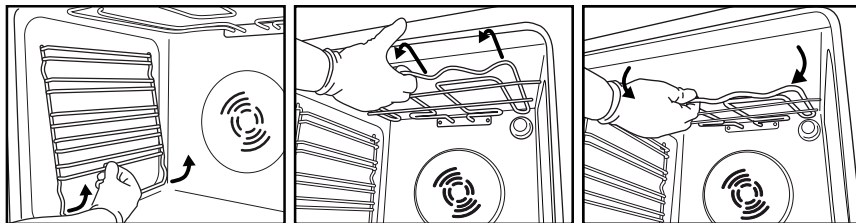

Obr. 3

Obr. 4

Obr. 5

VÝMĚNA ŽÁROVKY TROUBY

Výměna zadní žárovky (je-li u modelu):

1. Odpojte troubu od zdroje energie.
2. Odšroubujte kryt žárovky (Obr. 6), vyměňte žárovku (viz poznámku o typu žárovky) a našroubujte zpět kryt osvětlení (Obr. 7).
3. Znovu připojte troubu k elektrické síti.



Obr. 6

Obr. 7

POZNÁMKA:

- Používejte jediné žárovky 25-40 W/230 V, typ E-14, teplota 300 °C.
- Žárovku můžete zakoupit poprodejním servisem.

DŮLEŽITÉ UPOZORNĚNÍ:

- **Nepoužívejte troubu bez nasazeného krytu osvětlení.**

NÁVOD K POUŽITÍ TROUBY

U ELEKTRICKÉHO PŘIHOJENÍ SE ŘÍDTE POKYNY V ČÁSTI O INSTALACI

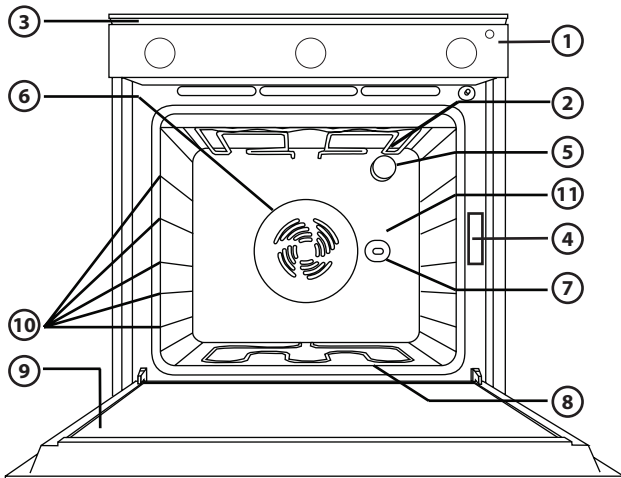

1. Ovládací panel
2. Horní topné těleso/gril
3. Chladicí systém (je-li u modelu)
4. Typový štítek (nesmí se odstranit)
5. Světlo
6. Větrací systém pro pečení (je-li u modelu)
7. Otočný rožeň (je-li u modelu)
8. Dolní topné těleso (není vidět)
9. Dveře
10. Polohy roštů
11. Zadní stěna

POZNÁMKA:

- Ventilátor může po dopečení jídla a vypnutí spotřebiče ještě pokračovat chvíli v chodu.

VHODNÉ PŘÍSLUŠENSTVÍ

(příslušenství dodávané s troubou najdete v technickém listu)

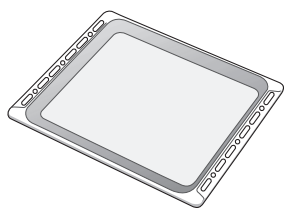

Obr. 1

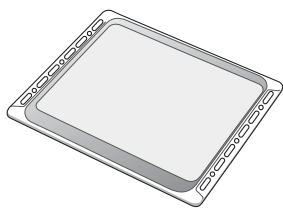

Obr. 2

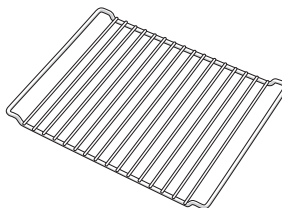

Obr. 3

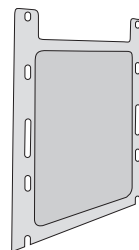

Obr. 4

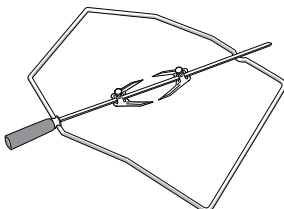

Obr. 5

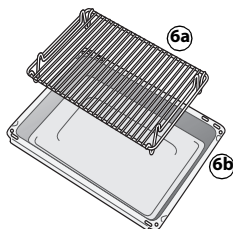

Obr. 6

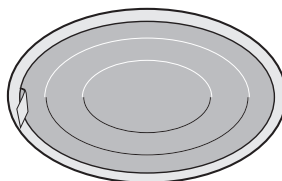

Obr. 7

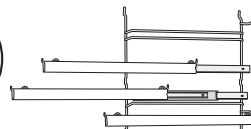

Obr. 8

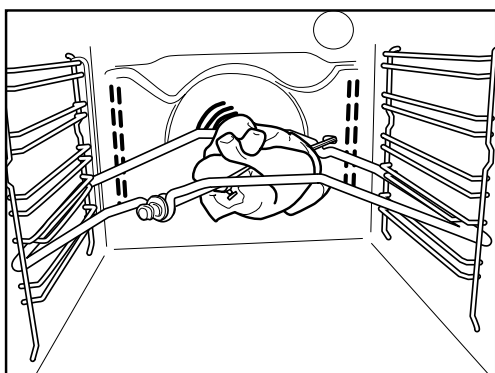

Obr. 9

Hluboký plech (Obr. 1)

Hluboký plech je určen k zachycování tuku nebo kousků jídla pod roštěm, nebo jako pekáč k pečení masa, drůbeže nebo ryb apod. se zeleninou i bez zeleniny. Při pečení masa nalijte do hlubokého plechu trochu vody, abyste omezili výpary a stříkání tuku.

Plech na pečení (Obr. 2)

K pečení čajového pečiva, koláčů a pizzy.

Rošt (Obr. 3)

Ke grilování jídel nebo jako podložka pro nádoby, dortové formy a jiné varné nádoby. Lze ho zasunout do libovolné drážky trouby. Zakřivení roštu může směřovat nahoru i dolů.

Katalytické boční panely (Obr. 4)

Tyto panely mají speciální mikroporézní vrstvu smaltu, která pohlcuje tukové stříkance. Po pečení velmi tučných jídel se doporučuje spustit automatický čistící cyklus (viz ČISTĚNÍ).

Otočný rožňák (Obr. 5)

Rožňák použijte podle návodu v Obr. 9. Přečtěte si také část "Doporučené použití a tipy".

Souprava grilu (Obr. 6)

Skládá se z mřížky (6a) a smaltované nádoby (6b). Tato souprava musí být při grilování umístěna na roštu (3) a používá se s funkcí Gril.

Tukový filtr (Obr. 7)

Tukový filtr použijte pouze pro pečení velmi tučných jídel. Zahákněte ho na zadní stěně trouby u ventilátoru. Můžete ho mýt v myčce nádobí a používá se s funkcí ventilátoru.

Výsuvné kolejničky (Obr. 8)

Umožňují vytažení roštů a plechů na polovinu své délky. Vhodné pro všechno příslušenství, lze mýt v myčce nádobí.

POPIS OVLÁDACÍHO PANELU

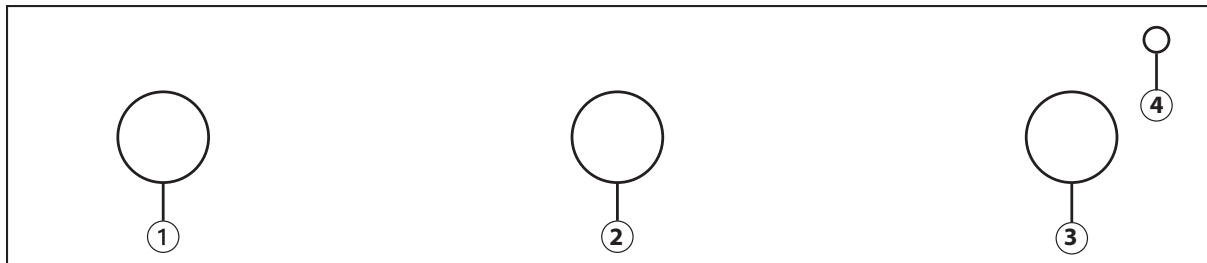

1. Volič funkcí
2. Ovladač minutky
3. Ovladač termostatu
4. Červená kontrolka teploty









JAK POUŽÍVAT TROUBU

Minutka umožňuje nastavení času od 1 do 60 minut.

Při nastavování minutky otočte ovladačem úplně doprava a pak ho vraťte na požadovaný čas.







Po uplynutí nastaveného času zazní zvukový signál

TABULKA FUNKCÍ

FUNKCE		POPIS
0	OFF	-
	OSVĚTLENÍ	K zapnutí osvětlení trouby.
	TRADIČNÍ	Funkce vhodná pro pečení všech druhů jídel na jedné úrovni drážek. Troubu předehřejte na požadovanou teplotu a po jejím dosažení vložte jídlo dovnitř. Doporučujeme používat druhou nebo třetí úroveň drážek. Tato funkce je také vhodná pro pečení hotových zmrazených jídel; řiďte se pokyny na obalu potravin.
	MOUČNÍKY	Pro pečení jídel s tekutou náplní (sladkých nebo slaných) na jedné úrovni. Tuto funkce je ideální také pro pečení na dvou úrovních. Podle potřeby můžete polohu jídel vyměnit k rovnoměrnějšímu propečení.
	GRIL	Ke grilování steaků, kebabů a uzenin, k zapékání zeleniny a smažení topinek. Troubu asi na 3-5 min. předehřejte. Dveře trouby musí být při pečení zavřené. Při pečení masa nalijte do hlubokého plechu (na první úrovni) trochu vody, aby se tuk nerozstříkával a netvořil se kouř. Doporučujeme jídlo při pečení obracet.
	TURBOGRIL	Ke grilování velkých kusů masa (rostbifů, pečení). Dveře trouby musí být při grilování zavřené. Při pečení masa nalijte do hlubokého plechu na první úrovni trochu vody. Tím se omezí stříkání tuku i kouř. Během grilování maso obračejte.
	ROZMRAZENÍ	Tuto funkci lze použít k urychlení rozmrazování jídel na pokojovou teplotu. Jídlo ponechte v původním obalu, aby příliš nevyschlo.
	DOLNÍ OHŘEV + TRADIČNÍ PEČENÍ	K pečení na jedné úrovni například ovoce, dortů a koláčů, zeleniny, pizzy a drůbeže.
	TRADIČNÍ PEČENÍ	K pečení jídel, která vyžadují stejnou teplotu pečení bez předehřátí, na jedné nebo dvou úrovních (např. ryb, zeleniny, moučnicků), bez vzájemného chuťového ovlivnění jednotlivých jídel.
	DOLNÍ OHŘEV	Funkce je vhodná k dopečení koláčů s náplní nebo k zahuštění omáček. Tuto funkci použijte na posledních 10-15 minut pečení.

TABULKA PEČENÍ

Recept	Funkce	Předehřev	Úrov. Rošt (zdola)	Teplota (°C)	Čas (min)	Příslušenství
Kynuté koláče		ano	2	160-180	35-55	rošt + forma na koláč
Sušenky / muffiny		ano	3	170-180	15-40	Plech na pečení
Zákusky z odpalovaného těsta		ano	3	180	30-40	Plech na pečení
Lístkové taštičky / lískové keksy		ano	3	180-200	20-30	Plech na pečení
Pusinky		ano	3	90	120-130	Plech na pečení
Jehněčí / telecí / hovězí / vepřové		ano	2	190-200	90-110	hluboký plech nebo rošt + nádoba pyrex
Kuře / králík / kachna		ano	2	190-200	65-85	hluboký plech nebo rošt + nádoba pyrex
Krůta / Husa		ano	2	190-200	140-180	hluboký plech nebo rošt + nádoba pyrex
Ryba pečená v troubě/v alobalu (filety, celé)		ano	2	180-200	50-60	hluboký plech nebo rošt + nádoba pyrex
Lasagne/ zapékaná těstoviny/ canelloni/ nákypy		ano	2	190-200	45-55	rošt + nádoba pyrex
Chléb /focaccia		ano	2	190-230	15-50	hluboký plech nebo plech na pečení
Pizza		ano	2	230-250	7-20	hluboký plech nebo plech na pečení
Toast		ano	4	200	2-5	Mřížka
Zapékaná zelenina		ano	3	200	15-20	rošt + nádoba pyrex
Grilované rybí filety a řezy		ano	3	200	30-40	rošt + nádoba pyrex
Uzeniny / kebaby / žebírka / hamburgery		ano	4	200	30-50	grilovací plech + hluboký plech s vodou na 1. úrovni, uprostřed pečení otočte
Plněné koláče (tvarohový koláč, závin, ovocný koláč)		ano	1	180-200	50-60	hluboký plech nebo rošt + nádoba pyrex
Koláče plněné masem a bramborami (zeleninový koláč, Quiche Lorraine)		ano	1	180-200	35-55	rošt + forma na koláč
Plněná zelenina (rajčata, papriky, cuketa, lilky)		ano	2	180-200	40-60	rošt + nádoba pyrex
Koláče plněné masem a bramborami (zeleninový koláč, Quiche Lorraine)		ano	1 & 3	180-190	45-55	grilovací plech + nádoba pyrex, uprostřed pečení vyměňte úrovně
Pizza /focaccia		ano	1 & 3	230-250	12-30	plech+hluboký plech, uprostřed pečení vyměňte úrovně
Pečené kuře		-	2	200	55-65	grilovací plech + hluboký plech s vodou na 1. úrovni, uprostřed pečení otočte
Pečené brambory		-	3	200	45-55	Hluboký plech
Rostbíf, krvavý		-	3	200	30-40	grilovací plech + hluboký plech s vodou na 1. úrovni, uprostřed pečení otočte
Jehněčí kýta / nožička		-	3	200	55-70	rošt + hluboký plech

Recept	Funkce	Předohřev	Úrov. Rošt (zdola)	Teplota (°C)	Čas (min)	Příslušenství
Sušenky / muffiny		-	1 & 3	160-170	20-40	úrov. 3: plech na pečení úrov. 1: hluboký plech
Zákusky z odpalovaného těsta		-	1 & 3	180	35-45	úrov. 3: plech na pečení úrov. 1: hluboký plech
Lístkové taštičky / lískové kekсы		-	1 & 3	180-200	20-40	úrov. 3: plech na pečení úrov. 1: hluboký plech
Lasagne a masa		-	1 & 3	200	50-100	úrov. 3: rošt + nádoba pyrex úrov. 1: hluboký plech
Masa a brambory		-	1 & 3	200	45-100	úrov. 3: rošt + nádoba pyrex úrov. 1: hluboký plech
Ryby a zelenina		-	1 & 3	180	30-50	úrov. 3: rošt + nádoba pyrex úrov. 1: hluboký plech
Pusinky		-	1 & 3	90	120-150	úrov. 3: rošt + nádoba pyrex úrov. 1: hluboký plech

POZNÁMKA: Časy pečení a teplota platí přibližně pro 4 porce.

DOPORUČENÉ POUŽITÍ A TIPY

Jak používat tabulku pečení

Tabulka udává nejlepší funkci pro pečení určitého jídla na jedné nebo více úrovních drážek současně. Doby pečení se počítají od okamžiku vložení jídla do trouby bez předehřátí (které je u některých receptů). Teploty a doby pečení jsou pouze orientační, protože se mohou měnit podle množství jídla a použitého příslušenství. Nastavte nejprve nejnižší doporučené hodnoty, a jestliže jídlo nebude dostatečně propečené, zvýšte hodnoty nastavení. Použijte dodávané příslušenství a nejlépe tmavě zbarvené kovové dortové formy a plechy na pečení. Můžete také použít nádoby a příslušenství z pyrexu nebo kameniny, ale uvědomte si, že se doby pečení trochu prodlouží. Chcete-li mít jídlo dobře upečené, dodržujte rady uvedené v tabulce pečení pro volbu příslušenství (dodávané s troubou), a postavte ho na doporučenou úroveň drážek. Při pečení jídel s velkým obsahem vody troubu předehřejte.

Pečení různých jídel současně

Pomocí funkce "TRADIČNÍ PEČENÍ" (je-li u modelu) můžete péct různá jídla, který vyžadují stejnou teplotu pečení, najednou (například ryby a zeleninu). Jídlo, které vyžaduje kratší dobu pečení, vyndejte dřív, a ponechte v troubě jídlo s delší dobou pečení.

Dezerty

- Jemné moučníky pečte s funkcí tradičního pečení jen na jedné úrovni. Použijte tmavě zbarvené kovové koláčové formy a vždy je položte na rošt trouby. Chcete-li péct na více než jedné úrovni, zvolte funkci horkovzdušného ohřevu a uspořádejte formy na roštích tak, aby mohl horký vzduch co nejlépe cirkulovat.
- Chcete-li zjistit, zda je kynutý koláč už propečený, zasuňte doprostřed párátko. Pokud ho z jídla vytáhnete čisté, je koláč upečený.
- Jestliže použijete nepřilnavé dortové formy, nevymazávejte máslem okraje, protože koláč by nemusel na okrajích rovnoměrně zvednout.
- Jestliže koláč během pečení klesne, nastavte příště nižší teplotu; můžete také snížit množství tekutiny v těstě a méně těsto míchat.
- Pro moučníky s velkým množstvím náplně (tvarohový koláč nebo ovocné koláče) použijte funkci "TRADIČNÍ PEČENÍ" (je-li u modelu). Jestliže je spodek koláče promáčený, snižte rošt a před vložení náplně do koláče posypte dno koláče strouhankou nebo nadrobenými sušenkami.

Maso

- Použijte jakýkoli druh plechu do trouby nebo nádoby pyrex vhodná pro danou velikost masa. U pečení doporučujeme přilít na dno nádoby trochu vývaru, aby maso během pečení získalo ještě lepší chuť. Po upečení nechte maso v troubě na dalších 10-15 minut, nebo ho zabalte do alobalu.
- Chcete-li maso grilovat, vyberte stejné silné kusy, aby se stejnoměrně propekly. Velmi silné kusy masa vyžadují delší dobu pečení. Rošt s masem zasuňte do nižší polohy, aby bylo dále od grilu a na povrchu se nespálilo. Ve dvou třetinách grilování maso obraťte.

Doporučujeme zasunout přímo pod grilovací rošt s masem hluboký plech s půl litrem vody. V případě potřeby vodu dolijte.

Otočný rožen (jen u některých modelů)

Toto příslušenství použijte k rovnoměrnému propečení velkých kusů masa a drůbeže. Maso nasuňte na tyčku rožně, kuře připevněte šňůrkou, a před vložení do trouby zkontrolujte, zda nemůže spadnout. Tyčku zasuňte do jejího umístění na přední straně trouby a položte na příslušný držák. Doporučujeme zasunout do první úrovně drážek hluboký plech s půl litrem vody, který zabrání vzniku kouře v troubě a zachytí odkapávající tuk. Tyčka má plastové držadlo, které se musí před pečením odstranit, a zase se použije na konci pečení k vytažení jídla z trouby, abyste se nespálili.

Pizza

Plech trochu vymažte tukem, aby byl spodek pěkně křupavý. Ve dvou třetinách pečení posypte pizzu mozarellou.

Funkce kynutí (jen u některých modelů)

Před vložení těsta do trouby ho zakryjte vlhkou utěrkou. Čas potřebný k vykynutí těsta pomocí této funkce je přibližně o třetinu kratší v porovnání s kynutím při pokojové teplotě (20-25 °C). 1 kg těsta na pizzu vykyne asi za jednu hodinu.

DÔLEŽITÉ BEZPEČNOSTNÉ PREDPISY

BEZPEČNOSŤ VAŠEJ AJ INÝCH OSÔB JE VEĽMI DÔLEŽITÁ

Tento návod a samotný spotrebič poskytujú bezpečnostné upozornenia, ktoré si musíte prečítať a vždy dodržiavať.

-  Toto je symbol nebezpečenstva, týkajúci sa bezpečnosti, ktorý používateľov upozorňuje na možné riziká hroziace ich osobe a iným.
- Všetky bezpečnostné upozornenia sú označené symbolom nebezpečenstva a nasledujúcimi termínmi:

NEBEZPEČENSTVO

Označuje nebezpečné situácie, ktoré, ak sa im nepredídete, spôsobia vážne zranenia.

VAROVANIE

Označuje nebezpečné situácie, ktoré, ak sa im nepredídete, by mohli spôsobiť vážne zranenia.

Vo všetkých bezpečnostných varovaniach sa uvádzajú podrobnosti týkajúce sa potenciálneho rizika, ako aj odporúčania, ako predchádzať riziku poranenia, poškodenia majetku a ako predchádzať zasiahnutiu elektrickým prúdom následkom nesprávneho použitia spotrebiča. Dôsledne dodržiavajte nasledujúce pokyny:

- Pred vykonávaním akéhokoľvek úkonu montáže musíte spotrebič odpojiť od elektrickej siete.
- Inštaláciu a údržbu musí vykonávať kvalifikovaný technik, v súlade s pokynmi výrobcu a vnútroštátnymi predpismi. Nikdy neopravujte ani nevymieňajte žiadnu časť spotrebiča, ak to nie je špecificky uvedené v návode na obsluhu.
- Podľa platných predpisov musí byť spotrebič uzemnený.
- Prívodný elektrický kábel musí byť dostatočne dlhý na zapojenie spotrebiča po jeho umiestnení do výklenku, aby dosiahol až k napájacej elektrickej zásuvke.
- Pri inštalácii v súlade s bezpečnostnými predpismi namontujte na dostupné miesto spínač so vzdialenosťou medzi kontaktmi aspoň 3 mm.
- Nepoužívajte rozvojky ani predĺžovacie káble.
- Pri vytáňovaní zástrčky zo zásuvky elektrickej siete neťahajte za kábel.
- Po inštalácii nesmú byť elektrické časti pre používateľa prístupné.
- Nedotýkajte sa spotrebiča mokrými časťami tela, ani ho nepoužívajte, ak máte bosé nohy.
- Spotrebič je určený iba na používanie v domácnosti na prípravu jedál. Nie je povolené žiadne iné jeho použitie (napr.: na vykurovanie miestnosti). Výrobca odmieta akúkoľvek zodpovednosť za škody v prípade nesprávneho použitia alebo nesprávneho nastavenia ovládačov.
- Spotrebič nesmú používať osoby (vrátane detí) s obmedzenými fyzickými, zmyslovými a rozumovými schopnosťami alebo osoby, ktoré nevedia spotrebič používať a neboli o jeho používaní poučené osobami zodpovednými za ich bezpečnosť.
- Prístupné časti sa počas používania môžu veľmi zohriať. Malým deťom nedovoľte, aby sa priblížili ku spotrebiču a dohliadajte na ne, aby sa s ním nehrali.
- Počas používania spotrebiča a po jeho skončení sa nedotýkajte ohrievacích článkov ani vnútorného povrchu - hrozí nebezpečenstvo popálenín. Nedovoľte, aby sa spotrebič dostal do kontaktu s tkaninami alebo iným horľavým materiálom, kým sa komponenty dostatočne neochladia.
- Po ukončení prípravy jedla dávajte pri otváraní dvierok spotrebiča pozor, nechajte postupne uniknúť horúci vzduch alebo paru a až potom siahajte do rúry. Keď sú dvierka spotrebiča zatvorené, horúci vzduch uniká otvormi nad ovládacím panelom. Vetracie otvory nezakrývajte.
- Pri vyberaní nádob a príslušenstva z horúcej rúry používajte ochranné rukavice, nedotýkajte sa ohrievacích článkov.
- Neukladajte horľavé materiály na spotrebič alebo do jeho blízkosti, pri náhodnom vypnutí spotrebiča môže vypuknúť požiar.
- Nezohrievajte ani nevarte v rúre uzavreté nádoby ani poháre. Tlak, ktorý vznikne vnútri obalu, môže spôsobiť výbuch nádoby a poškodenie spotrebiča.
- Nepoužívajte plastové nádoby.
- Prehriaty tuk a olej sa môžu vznietiť. Pri príprave jedál s vysokým obsahom tukov a oleja dávajte pozor.
- Počas sušenia potravín nenechávajte rúru bez dozoru.
- Ak pri príprave jedál používate alkoholické nápoje (napríklad rum, koňak, víno a pod.), pamätajte, že alkohol sa pri vysokých teplotách vyparuje. Môže tým vzniknúť riziko vznietenia uvoľnených alkoholových výparov pri kontakte s elektrickým ohrievacím článkom.

Likvidácia domácich spotrebičov

- Tento spotrebič je vyrobený z recyklovateľných a znovu použiteľných materiálov. Zlikvidujte ho v súlade s miestnymi predpismi o likvidácii odpadov. Pred likvidáciou odrežte prívodný elektrický kábel.
- Podrobnejšie informácie o zaobchádzaní s týmto spotrebičom, jeho zbere a recyklácii dostanete na miestnom úrade, v zberných surovinách alebo v obchode, kde ste spotrebič kúpili.

INŠTALÁCIA

Po vybalení rúry sa uistite, že sa počas prepravy nepoškodila a že sa jej dvierka správne zatvárajú. V prípade problémov zavolajte predajcu alebo najbližšiu prevádzku servisu. Aby ste predišli akémukolvek poškodeniu, pri inštalácii iba vyberte rúru zo základne z polystyrénu.

PRÍPRAVA SKRINKY, KDE MÁ BYŤ RÚRA VSTAVANÁ

- Nábytok, ktorý bude v kontakte s rúrou, musí odolávať teplu (min. 90°C).
- Pred vsadením rúry urobte všetky potrebné výrezy a z otvoru odstráňte odrezky a piliny.
- Po inštalácii nesmie byť spodná časť rúry prístupná.
- Na zaručenie správnej činnosti spotrebiča zabezpečte, aby nebola prikrytá minimálna medzera medzi pracovnou plochou a horným okrajom rúry.

ZAPOJENIE DO ELEKTRICKEJ SIETE

Skontrolujte, či napätie uvedené na výrobnom štítku zodpovedá napätiu v elektrickej sieti domácnosti. Výrobný štítok je umiestnený na prednom okraji rúry (viditeľný pri otvorených dvierrach).

- Prípadnú výmenu napájacieho elektrického kábla (typ H05 RR-F 3 x 1,5 mm2) musí vykonať kvalifikovaný elektrikár. Zavolajte autorizované servisné stredisko.

VŠEOBECNÉ ODPORÚČANIA

Pred používaním:

- Odstráňte všetky ochranné diely z lepenky, ochranné fólie a nálepky z príslušenstva.
- Z rúry vyberte príslušenstvo, zohrejte ju na 200 °C a nechajte ju v činnosti približne jednu hodinu, aby sa odstránil pach a dym z izolačného materiálu a konzervačného tuku.

Počas používania:

- Nekladte na dvierka ťažké predmety, pretože by ich to mohlo poškodiť.
- Neopierajte sa o dvierka a na ich rukoväť nič nevešajte.
- Vnútro rúry nevykladajte alobalom.
- Nikdy nelejte vodu do horúcej rúry. Mohol by sa tak poškodiť smaltovaný povrch.
- Hrnce a panvice neposúvajte po dne rúry, mohol by sa tým poškodiť smalt.
- Skontrolujte, či elektrické káble alebo iné elektrické spotrebiče v blízkosti rúry nemôžu prísť do styku s jej horúcimi časťami alebo či sa nemôžu zachytiť do jej dvierok.
- Rúru nevystavujte poveternostným vplyvom.

OCHRANA ŽIVOTNÉHO PROSTREDIA

Likvidácia obalových materiálov

Všetky obalové materiály sa môžu recyklovať na 100 %, ako to potvrdzuje symbol recyklácie (♻️). Z tohto dôvodu sa rôzne časti obalu musia likvidovať zodpovedne, v plnom súlade s platnými predpismi o likvidácii odpadov.

Likvidácia spotrebiča

- Tento spotrebič je označený v súlade s európskou smernicou 2002/96/ES o odpade z elektrických a elektronických zariadení - Waste Electrical and Electronic Equipment (WEEE).
- Zabezpečením správneho postupu pri jeho likvidácii používateľ prispieva k tomu, že likvidácia nebude mať negatívny dopad na životné prostredie a zdravie obyvateľov.
- Symbol  na výrobku alebo na sprievodných dokumentoch znamená, že s výrobkom sa nesmie zaobchádzať ako s domovým odpadom, ale treba ho odovzdať v príslušnom zbernom stredisku na recykláciu elektrických a elektronických spotrebičov.

Úspora energie

- Predohrev rúry používajte, iba ak je to uvedené v tabuľke na prípravu jedál.
- Používajte tmavé lakované alebo smaltované pekáče, pretože veľmi dobre pohlcujú teplo.
- Rúru vypnite 10/15 minút pred uplynutím nastavenej doby. Jedlo, ktoré si vyžaduje dlhšiu prípravu, sa bude piecť aj po vypnutí rúry.

VYHLÁSENIE O ZHODE

- Táto rúra, ktorá je určená na kontakt s potravinami, spĺňa požiadavky európskeho nariadenia (CE) č. 1935/2004 a bola navrhnutá, vyrobená a predaná v súlade s bezpečnostnými požiadavkami smernice "o nízkom napätí" 2006/95/ES (ktorá nahrádza smernicu 73/23/EHS v znení nasledujúcich úprav), ako aj s požiadavkami smernice "EMC" 2004/108/ES.

PRÍRUČKA NA ODSTRANOVANIE PROBLÉMOV

Rúra nefunguje:

- Skontrolujte, či je elektrická sieť pod napätím a či je rúra pripojená k elektrickej sieti.
- Rúru vypnite a znova zapnite, skontrolujte, či sa problém neodstránil.

Dvierka sa neotvoria:

- Rúru vypnite a znova zapnite, skontrolujte, či sa problém neodstránil.
- **Dôležité upozornenie:** počas automatického čistenia sa dvierka rúry nedajú otvoriť. Počkajte, kým sa neodblokujú automaticky (pozrite odsek "Cyklus čistenia rúry pyrolytickou funkciou").

Elektronický programátor nefunguje:

- Ak sa na displeji zobrazuje "F" s číslom, zavolajte najbližšie servisné stredisko. V takom prípade uveďte číslo, ktoré nasleduje po písmene "F".

SERVIS

Skôr, ako zavoláte popredajný servis:

1. Skontrolujte, či nedokázate problém vyriešiť sami podľa bodov popísaných v časti "Odstraňovanie problémov".
2. Spotrebič vypnite a znova zapnite. Skontrolujte, či sa tým problém nevyriešil.

Ak po hore uvedených kontrolách porucha naďalej pretrváva, spojte sa s najbližším servisným strediskom.

Vždy uveďte:

- krátky popis poruchy;
- typ a presný model rúry;
- servisné číslo (číslo uvedené po slove "Service" na typovom štítku) umiestnenom vpravo na vnútornom okraji rúry (viditeľný pri otvorených dvierkach). Servisné číslo sa uvádza aj na záručnom liste;
- vašu úplnú adresu;
- vaše telefónne číslo.

SERVICE



0000 000 00000

Ak by bolo nevyhnutné rúru opraviť, obráťte sa na **stredisko autorizovaného servisu** (zaručí sa tým použitie originálnych náhradných dielov a správny postup pri oprave).

ČISTENIE



VAROVANIE

- **Nepoužívajte čistiace zariadenia využívajúce paru.**
- **Rúru čistite až po jej vychladení.**
- **Pred opravou rúru odpojte od elektrickej siete.**

Povrch rúry

DÔLEŽITÉ UPOZORNENIE: nepoužívajte korozívne ani abrazívne čistiace prostriedky. Ak sa niektorý z uvedených prostriedkov dostane do kontaktu so spotrebičom, okamžite ho poutierajte vlhkou utierkou.

- Povrch čistite vlhkou utierkou. Ak je povrch veľmi špinavý, pridajte do vody niekoľko kvapiek umývacieho prostriedku na riad. Ukončte suchou handrou.

Vnútro rúry

DÔLEŽITÉ UPOZORNENIE: nepoužívajte abrazívne špongie ani kovové škrabky alebo drôtenky. Časom by poškodili smaltovaný povrch a sklo dvierok.

- Po každom použití nechajte rúru vychladnúť a potom ju vyčistite, kým je ešte vlažná, aby ste odstránili zapečené zvyšky a škrvny spôsobené zvyškami jedál (napr. pri príprave jedál s vysokým obsahom cukru).
- Používajte značkové čistiace prípravky na rúry a prísne dodržiavajte pokyny výrobcu.
- Sklo dvierok očistite špeciálnymi čistiacimi prostriedkami. Vybratie dvierok rúry uľahčuje čistenie (pozrite ÚDRŽBA).
- Horný ohrievací článok grilu (pozrite časť ÚDRŽBA) môžete spustiť (iba na niektorých modeloch), aby sa dal vyčistiť strop rúry.

POZNÁMKA: počas dlhého pečenia jedál s vysokým obsahom vody (napr. pizza, zelenina a pod.) sa na vnútornej strane dvierok rúry a na tesnení môže tvoriť skondenovaná voda. Rúru po vychladnutí osušte utierkou alebo špongiou.

Príslušenstvo rúry:

- Ihneď po použití príslušenstvo namočte do vody, do ktorej ste pridali umývací prostriedok, a pri manipulácii používajte rukavice.
- Zvyšky jedál odstráňte vhodnou kefkou alebo špongiou.

Čistenie zadnej steny a katalytických panelov rúry (ak sú k dispozícii):

DÔLEŽITÉ UPOZORNENIE: nepoužívajte korozívne ani abrazívne čistiace prostriedky, drsné kefy, drôtenky na riad ani spreje na čistenie rúry, pretože by mohli poškodiť katalytické panely a ich samočistiace vlastnosti.

- Nechajte prázdnu rúru v činnosti pri teplote 200°C približne jednu hodinu
- Potom, pred odstránením všetkých zvyškov jedla špongiou, nechajte spotrebič vychladnúť.

VAROVANIE

- Používajte ochranné rukavice.
- Pred vykonaním nasledujúcich úkonov sa uistite, že sa rúra ochladila.
- Pred opravou rúru odpojte od elektrickej siete.

VBRAVATIE DVIEROK

Pri vyberaní dvierok:

1. Dvierka úplne otvorte.
2. Nadvihnite úchytky a čo najviac ich potlačte (Obr. 1).
3. Čo najviac zatvorte dvierka (A), nadvihnite ich (B) a otočte (C), aby sa uvoľnili (D) (Obr. 2).

Montáž dvierok:

1. Vsuňte závesy na miesto.
2. Dvierka úplne otvorte.
3. Spustte dve blokovacie páčky.
4. Zatvorte dvierka.

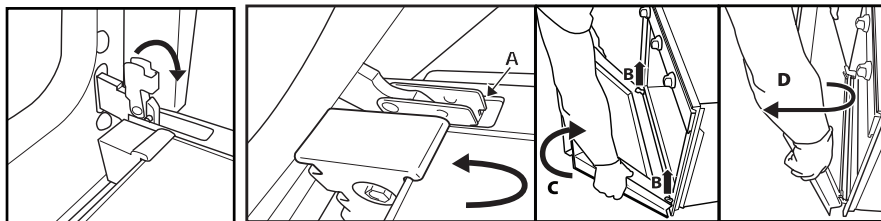

Obr. 1

Obr. 2

PRESUNUTIE HORNÉHO OHREVNÉHO ČLÁNKU (IBA NA NIEKTORÝCH MODELOCH)

1. Vyberte bočné mriežky na zasunutie príslušenstva (Obr. 3).
2. Povyťahnite ohrevný článok (Obr. 4) a spustte ho (Obr. 5).
3. Aby ste ohrevný článok opäť namontovali na miesto, nadvihnite ho miernym potiahnutím k sebe, uistite sa, že sa opiera o bočné držiaky.

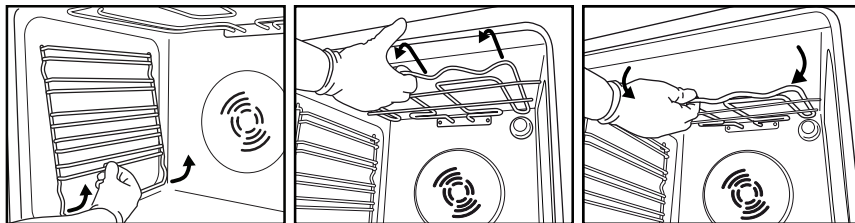

Obr. 3

Obr. 4

Obr. 5

VÝMENA ŽIAROVKY OSVETLENIA RÚRY

Výmena zadnej žiarovky (ak je k dispozícii):

1. Odpojte rúru od elektrického napájania.
2. Odskrutkujte kryt žiarovky (Obr. 6), vymeňte žiarovku (údaje o type sú v poznámke) a opäť zaskrutkujte kryt žiarovky (Obr. 7).
3. Rúru opäť zapojte ku elektrickému napájaniu.

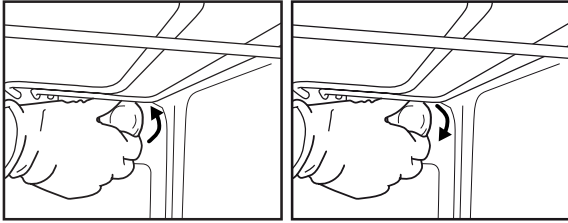

Obr. 6

Obr. 7

POZNÁMKA:

- Používajte výhradne žiarovku 25-40W/230V typu E-14, T300°C.
- Žiarovky dostanete v prevádzke servisu.

DÔLEŽITÉ UPOZORNENIE:

- Rúru nezapínajte skôr, ako ste opäť namontovali kryt žiarovky.

POKYNY NA POUŽÍVANIE RÚRY

INFORMÁCIE O ELEKTRICKOM ZAPOJENÍ NÁJDETE V ODSEKU O INŠTALÁCII

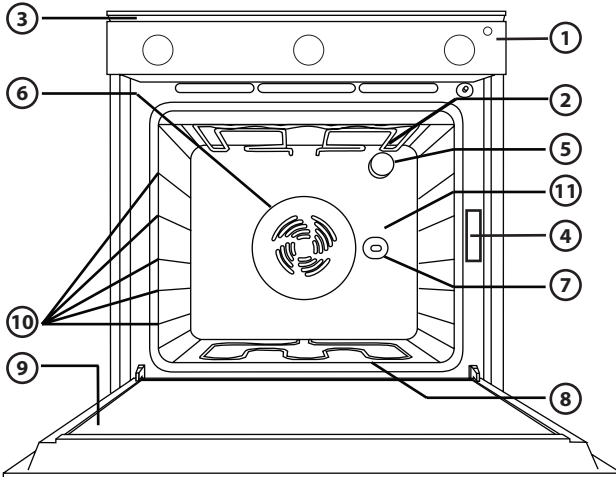

1. Ovládací panel
2. Horný ohrevný článok/gril
3. Chladiaci systém (ak je k dispozícii)
4. Výrobný štítok (neodstraňujte ho)
5. Osvetlenie
6. Ventilačný systém pri pečení (ak je k dispozícii)
7. Otočný ražeň (ak je k dispozícii)
8. Spodný ohrevný článok (nevidno ho)
9. Dvierka
10. Poloha roštov
11. Zadná stena

POZNÁMKA:

- Chladiaci ventilátor môže ostať v činnosti určitú dobu aj po ukončení pečenia a vypnutí rúry.

VHODNÉ PRÍSLUŠENSTVO

(dodávané príslušenstvo je popísané v technickom popise spotrebiča)

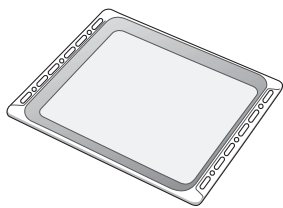

Obr. 1

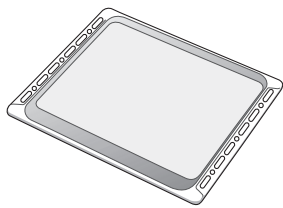

Obr. 2

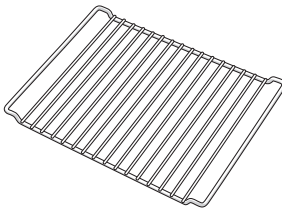

Obr. 3

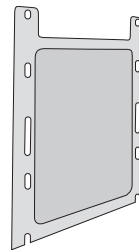

Obr. 4

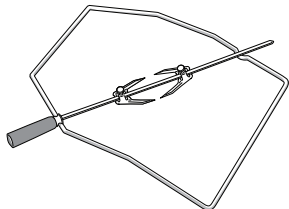

Obr. 5

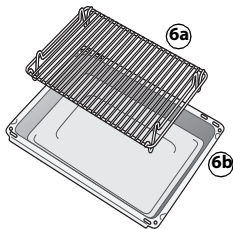

Obr. 6

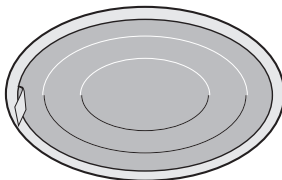

Obr. 7

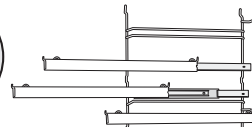

Obr. 8

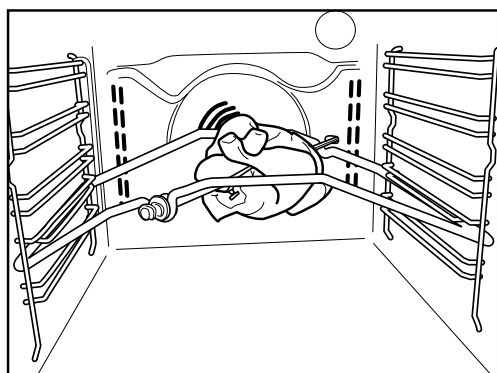

Obr. 9

Nádoba na odkvapkávanie (Obr. 1)

Používa sa na zachytávanie odkvapkávajúceho tuku alebo častíc jedla, podkladá sa pod rošt alebo sa používa ako plech, napr. pri pečení mäsa, hydiny, rýb, so zeleninou alebo bez zeleniny. Do nádoby na odkvapkávanie nalejte trochu vody, aby ste zamedzili vystrekovaniu tuku a vzniku dymu.

Plech na pečenie (Obr. 2)

Na pečenie sušienok, koláčov a pizze.

Drôtený rošt (Obr. 3)

Používa sa na grilovanie jedál alebo ako držiak na plech na pečenie, formy na koláče alebo akejkoľvek nádoby používanej na pečenie v rúre. Môžete ho vsunúť na ľubovoľnú úroveň v rúre. Rošt môžete vložiť zahnutou stranou smerom nahor alebo smerom nadol.

Bočné katalytické panely (Obr. 4)

Tieto panely sú pokryté špeciálnym mikroporóznym povlakom, ktorý pohlcuje vystrekovaný tuk. Po pečení mimoriadne mastného jedla sa odporúča vykonať automatický čistiaci cyklus (pozrite ČISTENIE).

Otočný ražeň (Obr. 5)

Otočný ražeň používajte podľa pokynov v Obr. 9. Odporúčania nájdete aj v časti "Odporúčania a rady pri používaní".

Súprava na grilovanie (Obr. 6)

Súprava obsahuje drôtený rošt (6a) a smaltovanú nádobu (6b). Túto súpravu musíte uložiť na rošt (3) a používať s funkciou grilu.

Tukový filter (Obr. 7)

Používajte iba prípravu mimoriadne mastných jedál. Zaveste ho na zadnú stenu vnútra rúry, oproti ventilátoru. Môže sa umývať v umývačke riadu a používa sa pri pečení s ventilátorom.

Zásuvné lišty (Obr. 8)

Umožňujú vytiahnuť rošty a pekáče počas pečenia. Sú vhodné pre všetky časti príslušenstva, môžu sa umývať v umývačke riadu.

POPIS OVLÁDACIEHO PANELA

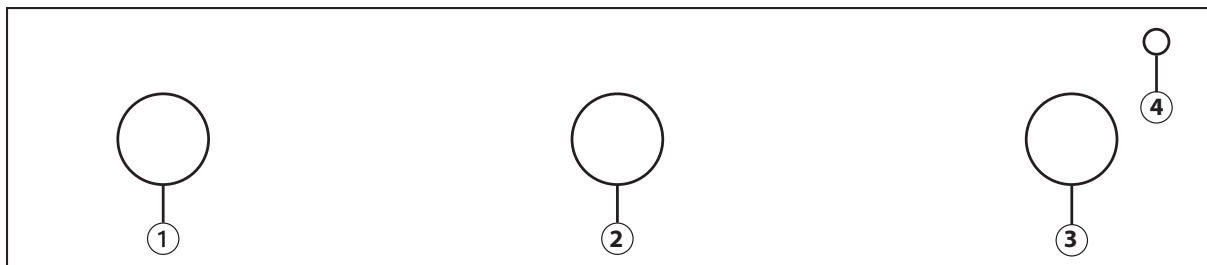

1. Gombík ovládania funkcií
2. Ovládací gombík časomera
3. Ovládací gombík termostatu
4. Červená kontrolka termostatu

AKO ZAPNÚŤ RÚRU

Časomer umožňuje nastavenie doby od 1 po 60 minút.

Aby ste nastavili časomer, odporúčame otočiť ovládací gombík smerom vpravo o celú jednu otáčku a vrátiť ho do polohy želanej doby.









Po uplynutí nastavenej doby zaznie zvukový signál

TABUĽKA S POPISOM FUNKCIÍ

FUNKCIA		POPIS
0	OFF	-
	ŽIAROVKA	Zapnutie vnútorného osvetlenia rúry.
	KONVENČNÉ	Funkcia vhodná na pečenie všetkých druhov jedál na jednej úrovni. Rúru predohrejte na želanú teplotu a potraviny vložte do rúry po indikácii dosiahnutej nastavenej teploty. Pri pečení sa odporúča používať druhú alebo tretiu úroveň v rúre. Táto funkcia je vhodná aj na prípravu hotových mrazených jedál. Dodržiavajte pokyny na obale.
	KOLÁČE	Na pečenie koláčov s vlhkou plnkou (slaných alebo sladkých) a píz na jednej úrovni. Táto funkcia je ideálna aj na pečenie na dvoch úrovniach. Ak je to potrebné, odporúčame zmeniť polohu jedál, aby boli jedlá uvarené rovnomernejšie.
	GRIL	Na grilovanie rebierok, špízov, klobások, gratinovanie zeleniny a na zapečenie chleba. Rúru predohrejte počas 3 - 5 min. Počas pečenia musia ostať dvierka rúry zatvorené. V prípade pečenia mäsa sa odporúča naliať trochu vody do nádoby na odkvapkávanie vloženej na prvú úroveň v rúre. Umožní to zníženie množstva dymov a zabráni vystrekovaniu tuku. Odporúčame otočiť potraviny počas prípravy.
	TURBO GRIL	Na grilovanie veľkých kusov mäsa (roast beef, pečené mäso). Počas varenia musia ostať dvierka rúry zatvorené. V prípade pečenia mäsa sa odporúča naliať do nádoby na odkvapkávanie trochu vody a vsunúť ju na prvú úroveň v rúre. Zníži sa tým množstvo dymov a tuk bude vystrekovať menej. Počas prípravy mäso obracajte.
	ROZMRAZOVANIE	Funkciu môžete používať na urýchlenie rozmrazenia potravín na izbovú teplotu. Potraviny treba vložiť do rúry zabalené, predídete tak ich vysušeniu.
	SPODNÝ OHREV + KONVENČNÉ PEČENIE	Na pečenie na jednej úrovni, napr. ovocie, torty, zelenina, pizza, hydina.
	KONVENČNÉ PEČENIE	Na prípravu (bez predohrevu) jedál, ktoré si vyžadujú rovnaké teploty prípravy jedla na jednej alebo viacerých úrovniach (napr. ryby, zelenina, pečivo) bez toho, že by sa prenášala vôňa jedného jedla na iné.
	SPODNÝ OHREV	Funkcia sa môže použiť na dopečenie plnených tort alebo na zahustenie polievok. Používajte túto funkciu počas posledných 10/15 min pečenia.

TABUĽKA PRÍPRAVY JEDLA

Recept	Funkcia	Predohrev	Úroveň v rúre (od spodu)	Teplota (°C)	Príprava: (min)	Príslušenstvo rúry
Kysnuté koláče		Áno	2	160-180	35-55	Rošt + forma na koláč
Sušienky/Koláčiky		Áno	3	170-180	15-40	Plech na pečenie
Odpalované cesto		Áno	3	180	30-40	Plech na pečenie
Slané a sladké odpalované cesto		Áno	3	180-200	20-30	Plech na pečenie
Snehové sušienky		Áno	3	90	120-130	Plech na pečenie
Jahňacie / telacie / hovädzie / bravčové		Áno	2	190-200	90-110	Nádoba na odkvapkávanie alebo rošt + nádoba z pyrexu
Kurča / králik / kačica		Áno	2	190-200	65-85	Nádoba na odkvapkávanie alebo rošt + nádoba z pyrexu
Moriak / hus		Áno	2	190-200	140-180	Nádoba na odkvapkávanie alebo rošt + nádoba z pyrexu
Pečené ryby / ryby pečené v alobale (filé, v celku)		Áno	2	180-200	50-60	Nádoba na odkvapkávanie alebo rošt + nádoba z pyrexu
Lasagne / Zapečené cestoviny / Cannelloni / Nákypy		Áno	2	190-200	45-55	Rošt + nádoba z pyrexu
Chlieb / Posúch		Áno	2	190-230	15-50	Nádoba na odkvapkávanie alebo plech na pečenie
Pizza		Áno	2	230-250	7-20	Nádoba na odkvapkávanie alebo plech na pečenie
Hrianky		Áno	4	200	2-5	Rošt
Gratinovaná zelenina		Áno	3	200	15-20	Rošt + nádoba z pyrexu
Grilované rybie filé		Áno	3	200	30-40	Rošt + nádoba z pyrexu
Klobásy / Špízy / Reberka / Hamburger		Áno	4	200	30-50	Rošt+nádoba na odkvapkávanie na 1. úrovni, v polovici pečenia obráťte
Plnené koláče (tvarohový koláč, štrúdlá, jablkový koláč)		Áno	1	180-200	50-60	Nádoba na odkvapkávanie alebo rošt + nádoba z pyrexu
Slané torty plnené mäsom a zemiakmi (zeleninové koláče, slané plnené torty z lístkového cesta)		Áno	1	180-200	35-55	Rošt + forma na koláč
Plnená zelenina (paradajky, papriky, cukety, baklažány)		Áno	2	180-200	40-60	Rošt + nádoba z pyrexu
Slané torty plnené mäsom a zemiakmi (zeleninové koláče, slané plnené torty z lístkového cesta)		Áno	1 a 3	180-190	45-55	Gril + nádoba z pyrexu, v polovici doby pečenia nádoby s jedlom vymeňte
Pizze/Posúchy		Áno	1 a 3	230-250	12-30	Plech na pečenie + nádoba na odkvapkávanie, v polovici pečenia vymeňte polohu
Pečené kurča		-	2	200	55-65	Gril + nádoba na odkvapkávanie s vodou na 1. úrovni
Pečené zemiaky		-	3	200	45-55	Nádoba na odkvapkávanie

Recept	Funkcia	Predohrev	Úroveň v rúre (od spodu)	Teplota (°C)	Príprava: (min)	Príslušenstvo rúry
Krvavý roastbeef		-	3	200	30-40	Gril + nádoba na odkvapkávanie s vodou na 1. úrovni
Jahňacie stehno / koleno		-	3	200	55-70	rošt + nádoba na odkvapkávanie
Sušienky/Koláčiky		-	1 a 3	160-170	20-40	Úroveň 3: plech na pečenie Úroveň 1: nádoba na odkvapkávanie
Odpalované cesto		-	1 a 3	180	35-45	Úroveň 3: plech na pečenie Úroveň 1: nádoba na odkvapkávanie
Slané a sladké odpalované cesto		-	1 a 3	180-200	20-40	Úroveň 3: plech na pečenie Úroveň 1: nádoba na odkvapkávanie
Lasagne a mäso		-	1 a 3	200	50-100	Úroveň 3: rošt + nádoba z pyrexu Úroveň 1: nádoba na odkvapkávanie
Mäso a zemiaky		-	1 a 3	200	45-100	Úroveň 3: rošt + nádoba z pyrexu Úroveň 1: nádoba na odkvapkávanie
Ryby a zelenina		-	1 a 3	180	30-50	Úroveň 3: rošt + nádoba z pyrexu Úroveň 1: nádoba na odkvapkávanie
Snehové sušienky		-	1 a 3	90	120-150	Úroveň 3: rošt + nádoba z pyrexu Úroveň 1: nádoba na odkvapkávanie

POZNÁMKA: teploty a doby pečenia sú iba orientačné a platia pre približne 4 porcie.

ODPORÚČANIA A RADY

Ako čítať tabuľku prípravy jedla

Tabuľka indikuje najvhodnejšiu funkciu na použitie pre dané jedlo, na prípravu na jednej alebo viacerých úrovniach súčasne. Doba pečenia sa začína vložением potravín do rúry, bez zarátania doby predohrevu (keď sa vyžaduje). Teploty pečenia a doby sú iba približné a závisia od množstva a druhu jedla, ako aj od použitého príslušenstva. Na začiatku použite najnižšie odporúčani hodnoty a ak jedlo nie je hotové, potom hodnoty zvýšte. Používajte dodané príslušenstvo a uprednostňujte tmavé kovové pekáče alebo plechy. Okrem toho môžete použiť panvice a príslušenstvo z pyrexu alebo keramiky, nezabudnite však, že pečenie sa trochu predlží. Na dosiahnutie čo najlepších výsledkov prísne dodržiavajte odporúčania v tabuľke pečenia a volte (dodané) príslušenstvo, ktoré sa má vložiť na rôzne úrovne. Pri pečení jedál s vysokým obsahom vody rúru predohrejte.

Pečenie rôznych jedál súčasne

Použitím funkcie "KONVENČNÉ PEČENIE" (ak je k dispozícii), môžete piecť rôzne jedlá, ktoré si vyžadujú rovnakú teplotu pečenia súčasne (napríklad: ryby a zeleninu) na rôznych úrovniach v rúre. Vyberte jedlo, ktoré sa peče kratšie a jedlo, ktoré sa má piecť dlhšie, nechajte v rúre.

Koláče

- Jemné zákusky pečte pri funkcii tradičného pečenia na jednej úrovni. Používajte tmavé kovové pekáče a vždy ich uložte na dodaný rošt. Pri pečení na viac ako jednej úrovni zvolte funkciu pečenia s ventilátorom a po čase vymeňte polohy pekáčov, aby sa zabezpečila optimálna cirkulácia horúceho vzduchu.
- Pri skúške, či je kysnutý koláč upečený, vpichnete do stredu koláča drevené špáradlo. Ak bude špáradlo po vybratí čisté, koláč je hotový.
- Ak používate pekáče s teflónovým povrchom, okraje nevymažte maslom, pretože koláč nevyrastie okolo okrajov rovnomerne.
- Ak koláč počas pečenia "klesne", nabudúce nastavte nižšiu teplotu alebo znížte množstvo kvapalín v zmesi a miešajte opatrnejšie.
- U koláčov s vlhkou plnkou (tvarohovou alebo ovocnou) použite funkciu "KONVENČNÉ PEČENIE" (ak je k dispozícii). Ak je základ koláča vlhký, pečte ho na nižšej úrovni a pred pridaním plnky posypte korpus koláča strúhankou alebo pomletými sušienkami.

Mäso

- Používajte pekáč alebo pyrexovú nádobu vhodnej veľkosti pre kus mäsa, ktorý sa má piecť. Pri pečení veľkých kusov prilejte do pekáča trochu vývaru a počas pečenia mäso podlievajte. Po upečení nechajte mäso odstáť v rúre počas ďalších 10-15 minút alebo ho zabalte do alobalu.
- Keď chcete grilovať mäso, zvolte si kusy rovnakej hrúbky, dosiahnete tak rovnomerné opečenie. Veľmi hrubé kusy si vyžadujú dlhšiu dobu pečenia. Aby sa zabránilo spáleniu povrchu mäsa, zvolte nižšiu polohu v rúre, aby bolo mäso ďalej od grilu. Po uplynutí dvoch tretín doby pečenia mäso obráťte.

Na zachytávanie šťavy z mäsa sa odporúča vsunúť priamo pod rošt s pečeným mäsom nádobu, do ktorej ste viali pol litra vody. Podľa potreby obráťte.

Otočný ražeň (iba u niektorých modelov)

Túto časť príslušenstva používajte na rovnomerné opečenie veľkých kusov mäsa a hydiny. Nasuňte mäso na ražeň, v prípade kurčatá mäso zviažte a pred vsunutím ražňa na miesto v stene rúry a jeho opretím na držiaku skontrolujte, či mäso nespadne. Aby ste predišli zadymeniu a na zachytenie unikajúcej šťavy sa odporúča vložiť na prvú úroveň v rúre nádobu, do ktorej ste viali pol litra vody. Ražeň má plastovú rukoväť, ktorú musíte pred pečením vybrať a použiť ju na vybratie jedla z rúry po pečení, aby ste predišli popáleninám.

Pizza

Plech mierne vymažte, pizza tak bude mať chrumkavú kôrku. Po uplynutí dvoch tretín doby pečenia posypte pizzu posekanou mozzarellou.

Funkcia kysnutia (k dispozícii iba u špecifických modelov)

Pred vložением cesta do rúry sa odporúča prikryť ho vlhkou utierkou. V porovnaní s kysnutím cesta pri izbovej teplote (20-25°C) sa doba cesta skraca o približne jednu tretinu. Doba na vykysnutie 1kg dávky cesta na pizzu je približne jedna hodina.

FONTOS BIZTONSÁGI TUDNIVALÓK

AZ ÖN ÉS MÁSOK BIZTONSÁGA NAGYON FONTOS

Ez a kézikönyv és maga a készülék fontos biztonsági figyelmeztetéseket nyújt, amelyeket el kell olvasni és mindenkor figyelembe kell venni.



Ez a veszély szimbólum a biztonságra vonatkozóan, amely figyelmezteti a felhasználókat az őket és másokat fenyegető lehetséges kockázatokra. Minden biztonsági figyelmeztetést megelőző a veszély szimbólum és a következő kifejezések egyike:

VESZÉLY

Veszélyes helyzetet jelez, amely, ha nem kerül el, súlyos sérülést okoz.

FIGYELMEZTETÉS

Veszélyes helyzetet jelez, amely, ha nem kerül el, súlyos sérülést okozhat.

Minden biztonsági figyelmeztetés specifikusan részletezi a meglévő potenciális kockázatot, és jelzi, hogyan kell a készülék helytelen használatából eredő sérülés, kár és áramütés kockázatát csökkenteni. Gondosan tartsa be a következő utasításokat:

- A készüléket le kell választani az elektromos táphálózatról bármilyen üzembe helyezési munka végzése előtt.
- A készülék üzembe helyezését és karbantartását szakembernek kell végeznie a gyártó utasításaival és a helyi biztonsági előírásokkal összhangban. Ne javítsa meg, illetve nem cserélje ki a készülék semmilyen alkatrészét, hacsak az a művelet nem szerepel kifejezetten a felhasználói kézikönyvben.
- Az előírások értelmében a készüléket földelni kell.
- A elektromos kábelnek elég hosszúnak kell lennie a helyére beszerelt készüléknek a hálózati aljzathoz történő csatlakoztatásához.
- Az érvényes biztonsági előírások betartása érdekében a beszereléshez fel kell használni egy összpólusú, legalább 3 mm-es érintkezőtávolságú megszakító kapcsolót.
- Ne használjon elosztót vagy hosszabbító kábelt.
- Ne húzza az elektromos kábelt, ha le kívánja választani a készüléket a hálózatról.
- A üzembe helyezést követően az elektromos alkatrészeknek hozzáférhetetlenek kell lenniük a felhasználó számára.
- Ne érjen a készülékhez semmilyen nedves testrészével, és ne használja meztüláb.
- A készülék kizárólag háztartási ételkészítő berendezésként történő használatra készült. Minden más típusú felhasználása tilos (pl. helyiségek fűtése). A gyártó a kezelőszervek helytelen vagy szabálytalan használatából származó károkért felelősséget nem vállal.
- A készüléket bármilyen fizikai, érzékszervi vagy mentális fogyatékkal élő, illetve kellő tapasztalattal és a készülékre vonatkozó ismeretekkel nem rendelkező személyek (beleértve a gyerekeket) nem használhatják, kivéve, ha a biztonságukért felelős személy felügyelete alatt teszik, vagy ha ilyen személyek a készülék használatára nézve instrukciókat adtak.
- Használat közben a készülék hozzáférhető részei nagyon felforrósodhatnak. A kisgyermeket távol kell tartani a készüléktől, és felügyelettel kell gondoskodni arról, hogy ne játszanak a készülékkel.
- A használat alatt és azt követően be érintse meg a készülék fűtőelemeit vagy belső felületeit - égésveszély. Ne hagyja, hogy a készülékhez ruhadarabokkal vagy más gyúlékony anyaggal hozzáérjenek, amíg valamennyi komponens kellőképpen le nem hűlt.
- A sütés végén óvatosan nyissa ki a készülék ajtaját, hagyva, hogy a forró levegő vagy gőz fokozatosan távozzon, mielőtt a sütőbe nyúlna. Amikor a készülék ajtaja zárva van, forró levegő távozik a kezelőpanel feletti rácson keresztül. A szellőzőrács szellőzését ne akadályozza.
- Az edények és tartozékok kivételéhez használjon konyhai kesztyűt, ügyelve arra, hogy ne érintse meg a fűtőelemeket.
- Ne tegyen gyúlékony anyagokat a készülékbe vagy annak közelébe: ezek lángra lobbanhatnak, ha a készüléket véletlenül bekapcsolja.
- A készülékben ne használjon melegítéshez vagy sütéshez zárt tartályokat. A zárt edény belsejében fejlődő nyomás hatására felrobbanhat, és a készülékben kárt tehet.
- Ne használjon műanyagból készült edényeket.
- A túlhevült olaj és zsír könnyen meggyulladhat. Mindig legyen éber, amikor zsírban vagy olajban gazdag ételt süt.
- Soha ne hagyja felügyelet nélkül a készüléket ételek zsírban/olajban sütése alatt.
- Ha alkoholos italokat használ az ételek elkészítésére (pl. rum, konyak, bor), ne feledje, hogy az alkohol magas hőmérsékleten elpárolog. Ennek eredményeként az alkohol által kibocsátott gőzök az elektromos fűtőelemmel érintkezve belobbanhatnak.

A háztartási készülékek kiselejtése

- Ez a készülék újrahasznosítható vagy újrafelhasználható anyagok felhasználásával készült. Leselejtezőskor a helyi hulladékkezelési szabályokkal összhangban járjon el. A kiselejtés előtt vágja el hálózati tápkábelt.
- A háztartási elektromos készülékek kezelésével, hasznosításával és újrahasznosításával kapcsolat bővebb tájékoztatásért forduljon a helyi illetékes hatósághoz, a háztartási hulladékok gyűjtését végző szolgáltatóhoz vagy ahhoz a bolthoz, ahol a készüléket vásárolta.

ÜZEMBE HELYEZÉS

A sütő kicsomagolását követően ellenőrizze, hogy szállítás közben nem sérült-e meg a sütő, és hogy a sütő ajtaja jól záródik-e. Problémák esetén vegye fel a kapcsolatot a kereskedővel vagy a legközelebbi vevőszolgálattal. A károsodás elkerülése érdekében csak az üzembe helyezéskor vegye le a sütőt a hungarocell védőalapzatról.

A BEFOGLALÓ EGYSÉG ELŐKÉSZÍTÉSE

- A sütővel érintkező konyhabútor-elemeknek hőállóknak kell lenniük (min. 90 °C).
- Végezzen el minden asztalosmunkát a bútoron, mielőtt a sütőt a befoglaló egységbe szerelné, és gondosan távolítson el minden faforgácsot és fűrészpport.
- Az üzembe helyezést követően a sütő alja már ne lehet hozzáférhető.
- A készülék megfelelő működése érdekében ne tömítse el munkalap alsó széle és a sütő felső széle közötti minimális hézagot.

ELEKTROMOS CSATLAKOZTATÁS

Győződjön meg arról, hogy a készülék adatlapján megadott feszültség megegyezik-e a hálózati feszültséggel. Az adatlap a sütő elülső szélén található (nyitott ajtónál látható).

- A hálózati tápkábel cseréjét (típusa H05 RR-F 3 x 1,5 mm²) szakképzett villanyszerelőnek kell elvégeznie. Vegye fel a kapcsolatot egy hivatalos vevőszolgálattal.

ÁLTALÁNOS AJÁNLÁSOK

Használat előtt:

- Távolítsa el a karton védőelemeket, a védőfóliát és az öntapadó címkéket a tartozékokról.
- Vegye ki a tartozékokat a sütőből, és melegítse fel 200 °C-ra kb. egy óráig, hogy megszűnjön a szigetelőanyagokból és a kenőanyagokból származó szag- és füstképződés.

Használat alatt:

- Az ajtóra ne tegyen nehéz tárgyakat, mert ezek megrongálhatják.
- Ne kapaszkodjon az ajtóba, illetve ne akasszon semmit a fogantyúra.
- Ne fedje le a sütő belsejét alumíniumfóliával.
- Forró sütő belsejébe ne öntsön vizet; ez károsíthatja a zománcbevonatot.
- Ne húzza a serpenyőket vagy lábasokat a sütő alján, mert ez károsíthatja a zománcbevonatot.
- Ügyeljen arra, hogy más készülékek elektromos vezetékai ne érintkezzenek a sütő forró részeivel, és ne szoruljanak be a sütő ajtaja mögé.
- A sütőt ne tegye ki légköri anyagok hatásának.

KÖRNYEZETVÉDELMI TANÁCSOK

A csomagolóanyag hulladékba helyezése

A csomagolóanyag 100%-ban újrahasznosítható, és el van látva az újrahasznosítás jelével (). A csomagolás különféle részeinek hulladékba helyezését ezért felelősségteljesen és a hulladékok elhelyezését szabályozó helyi rendelkezésekkel teljes összhangban végezze.

A termék kislejtése

- A készüléken található jelzés megfelel az elektromos és elektronikus berendezések hulladékairól szóló 2002/96/EK európai irányelvben (WEEE) foglalt előírásoknak.
- A hulladékká vált termék szabályszerű elhelyezésével Ön segít elkerülni a környezettel és az emberi egészséggel kapcsolatos azon esetleges negatív következményeket, amelyeket a termék nem megfelelő hulladékkezelése egyébként okozhatna.
- A terméken vagy a kísérő dokumentációban lévő  szimbólum azt jelzi, hogy ezt a terméket nem szabad háztartási hulladékként kezelni, hanem el kell szállítani az elektromos és elektronikus berendezések újrahasznosítását végző megfelelő gyűjtőpontra.

Energiatakarékosság

- A sütőt csak akkor melegítse elő, ha a sütési táblázat vagy a recept ezt írja elő.
- Használjon sötét lakkozott vagy mázas sütőformákat, mivel ezek sokkal jobban elnyelik a hőt.
- Kapcsolja ki a sütőt 10-15 perccel a beállított sütési idő letelte előtt. A hosszú sütést igénylő ételek tovább sülnék azután is, hogy a sütőt kikapcsolták.

MEGFELELŐSÉGI NYILATKOZAT

- Ez a sütő, amely arra készült, hogy élelmiszerekkel érintkezzen, megfelel a 1935/2004 sz. európai rendeletnek () , és a következőkkel összhangban került kialakításra, előállításra és forgalmazásra: a kifizetésről szóló 2006/95/EK sz. irányelv biztonsági előírásai (amely felváltja a 73/23/EGK sz. irányelvet és annak módosításait), a 2004/108/EK sz. "EMC" irányelv védelmi előírásai.

HIBAELEHÁRÍTÁSI ÚTMUTATÓ

A sütő nem működik:

- Ellenőrizze, hogy van-e hálózati feszültség, és hogy a sütő elektromos bekötése megtörtént-e.
- A sütőt kapcsolja ki, majd újra be, hogy lássa, fennáll-e még a probléma.

Az ajtó nem nyitható ki:

- A sütőt kapcsolja ki, majd újra be, hogy lássa, fennáll-e még a probléma.
- **Fontos:** Az öntisztítás alatt a sütő ajtaja nem nyitható ki. Várjon, amíg a zár automatikusan kiold (lásd "A sütő öntisztítási ciklusa pirolízis funkcióval" bekezdést).

Az elektronikus programozó nem működik:

- Ha a kijelzőn az "F" betű, utána pedig egy szám látható, vegye fel kapcsolatot a legközelebbi vevőszolgálattal. Ilyen esetben adja meg az "F" betűt követő számot.

VEVŐSZOLGÁLAT

Mielőtt a vevőszolgálatot hívná:

1. Ellenőrizze, hátha meg tudja oldani saját maga a problémát a "Hibaelhárítási útmutató" fejezetben adott javaslatok segítségével.
2. Kapcsolja ki, majd újra be a készüléket, és ellenőrizze, hogy fennáll-e még a hiba.

Ha a fenti ellenőrzések után a hiba még mindig fennáll, lépjen kapcsolatba a legközelebbi vevőszolgálattal.

Mindig adja meg:

- a hiba rövid ismertetését;
- a sütő pontos modelljét és típusát;
- a szervízsámot (a törzslapon a Service szó után álló szám), amely a sütőtér jobb oldali peremén (akkor válik láthatóvá, ha a sütő ajtaja nyitva van) található. A szervízsám a garanciafüzetben is megtalálható;
- a teljes címét;
- a telefonszámát.

SERVICE



0000 000 00000

Ha bármilyen javítás válik szükségessé, kérjük, forduljon egy hivatalos **vevőszolgálathoz** (annak biztosítása érdekében, hogy eredeti alkatrészeket használnak, és a javításokat megfelelően végzik el).

TISZTÍTÁS

-  **FIGYELMEZTETÉS** - **Ne használjon gőznyomással működő tisztítókészülékeket.**
- **Csak akkor végezze a sütő tisztítását, amikor lehűlt.**
- **Szervizelés előtt válassza le a készüléket az elektromos hálózatról.**

A sütő külseje

FONTOS: Ne használjon dörzshatású vagy korrozív mosószereket. Ha bármilyen ilyen termék véletlenül érintkezésbe kerül a készülékkel, nedves ruhával azonnal törölje le.

- Egy nedves törülköendővel tisztítsa meg a felületeket. Ha nagyon piszkos, néhány csepp mosogatószer vízben öntsön a vízbe. Száraz ruhával törölje át.

Sütő belseje

FONTOS: Ne használjon dörzsszivacsot, illetve fém súrolópárnát és kaparókat. Az idő múlásával ezek károsíthatják a zománczott felületeket és a sütőajtó üvegét.

- Minden használatot követően hagyja lehűlni a sütőt, tisztítsa meg lehetőleg akkor, amíg még meleg annak érdekében, hogy eltávolítsa az ételmaradványok (pl. a magas cukortartalmú ételek) által okozott szennyeződéseket és foltokat.
- Használjon speciális sütőtisztítókat, és kövesse a szer gyártójának utasításait.
- A ajtóüveget megfelelő folyékony mosogatószerrel tisztítsa. A sütő ajtaját a tisztítás megkönnyítése érdekében el lehet eltávolítani (lásd KARBANTARTÁS).
- A grill felső fűtőeleme (lásd KARBANTARTÁS) leereszthető (csak egyes modelleknél) a sütő mennyezetének megtisztítása érdekében.

MEGJEGYZÉS: Nagy víztartalmú ételek hosszú időtartamú sütése esetén (pl. pizza, zöldségek stb.) az ajtó belsején és körben a tömítésen páralecsapódás keletkezhet. Ha a sütő már lehűlt, az ajtó belső oldalát egy ruhával vagy szivaccsal törölje szárazra.

Tartozékok:

- A tartozékokat minden használat után közvetlenül áztassa be mosogatószeres vízbe, használjon sütőkesztyűt, ha még forrók.
- Az ételmaradékok kefével vagy szivaccsal könnyen eltávolíthatók.

A sütő hátsó falának és katalitikus oldalpaneleinek (ha vannak) tisztítása:

FONTOS: Ne használjon dörzshatású vagy korrozív mosószereket, durva keféket, edénysúrolókat vagy sütőtisztító sprayket, amelyek károsíthatják a katalitikus felületeket, és veszélyeztethetik az öntisztító képességeket.

- Működtesse a sütőt üresen légkeveréses funkcióval 200 °C-on körülbelül egy óráig
- Ezután hagyja lehűlni a készüléket, mielőtt egy szivaccsal eltávolítaná az ételmaradványokat.



FIGYELMEZTETÉS

- Használjon védőkesztyűt.
- Győződjön meg arról, hogy a sütő lehűlt, mielőtt a következő tevékenységeket végezné.
- Szervizelés előtt válassza le a készüléket az elektromos hálózatról.

AZ AJTÓ LEVÉTELE

Az ajtó levétele:

1. Nyissa ki teljesen az ajtót.
2. Emelje fel a kallantyúkat, és nyomja őket előre, amennyire lehetséges (1. ábra).
3. Zárja be az ajtót, amennyire lehet (A), emelje meg (B), és fordítsa el (C), amíg ki nem oldódik (D) (2. ábra).

Az ajtó visszaszerelése:

1. Illessze a zsanérokat a helyükre.
2. Nyissa ki teljesen az ajtót.
3. A két kallantyút engedje le.
4. Zárja be az ajtót.

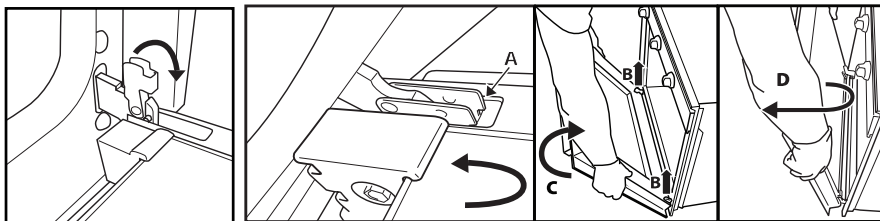

1. ábra

2. ábra

A FELSŐ FŰTŐELEM MOZGATÁSA (CSAK BIZONYOS MODELLEKNÉL)

1. Távolítsa el az oldalsó tartozéktartó rácsokat (3. ábra).
2. Kicsit húzza ki a fűtőelemet (4. ábra), majd engedje le (5. ábra).
3. A fűtőelem visszahelyezéséhez emelje azt fel, miközben kissé maga felé húzza, meggyőződve arról, hogy az oldalsó tartóelemekre kerül.

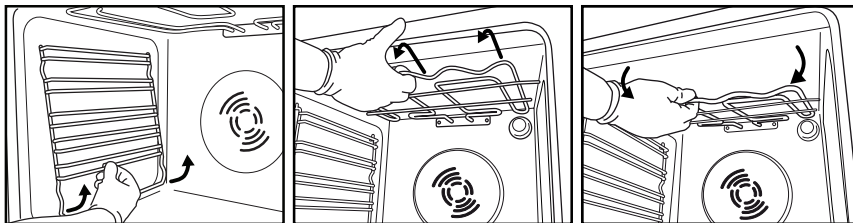

3. ábra

4. ábra

5. ábra

A SÜTŐVILÁGÍTÁS IZZÓJÁNAK CSERÉJE

A hátsó sütővilágítás izzójának cseréje (ha van):

1. Válassza le a sütőt az áramforrásról.
2. Csavarozza le a lámpaburát (6. ábra), cserélje ki az izzót (lásd az izzótípusra vonatkozó megjegyzést), és csavarozza vissza a lámpaburát (7. ábra).
3. Csatlakoztassa ismét a sütőt az áramforrásra.



6. ábra

7. ábra

MEJEGYZÉS:

- Kizárólag 25-40 W/230 V, E-14, T300°C típusú izzót használjon.
- Az izzók beszerezhetők a vevőszolgáltatótól.

FONTOS:

- A sütőt ne használja, míg a lámpaburát a helyére nem tette.

SÜTŐ HASZNÁLATI UTASÍTÁSA

AZ ELEKTROMOS CSATLAKOZTATÁSRA VONATKOZÓAN LÁSD AZ ÜZEMBE HELYEZÉS C. RÉSZT

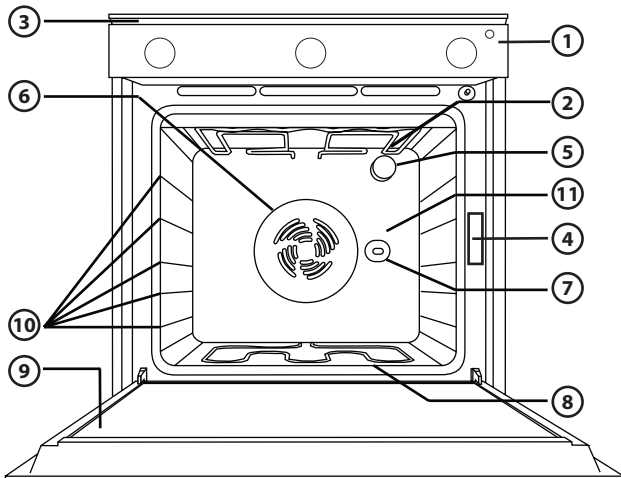

1. Kezelőpanel
2. Felső fűtőelem/grill
3. Hűtőrendszer (ha van)
4. Adattábla (nem távolítható el)
5. Világítás
6. Sütési ventilációs rendszer (ha van)
7. Forgónyárs (ha van)
8. Alsó fűtőelem (nem látható)
9. Ajtó
10. Tartósínek pozíciója
11. Hátsó fal

MEJEGYZÉS:

- A sütés végén, miután a sütőt már kikapcsolta, lehetséges, hogy a hűtőventillátor tovább működik egy bizonyos ideig.

KOMPATIBILIS TARTOZÉKOK

(a sütővel szállított tartozékokra vonatkozóan lásd a specifikációt)

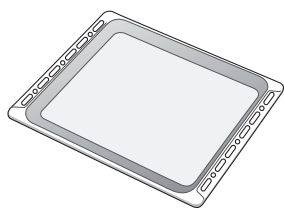

1. ábra

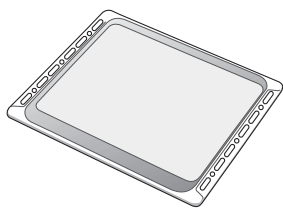

2. ábra

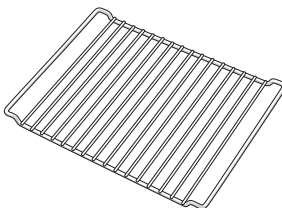

3. ábra

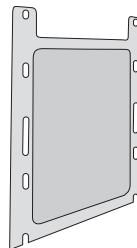

4. ábra

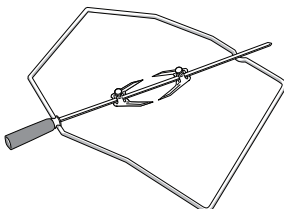

5. ábra

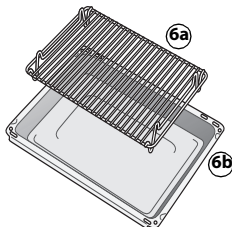

6. ábra

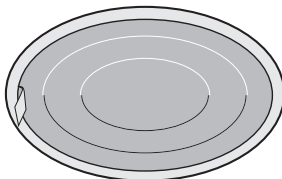

7. ábra

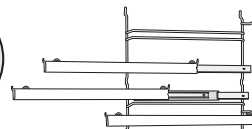

8. ábra

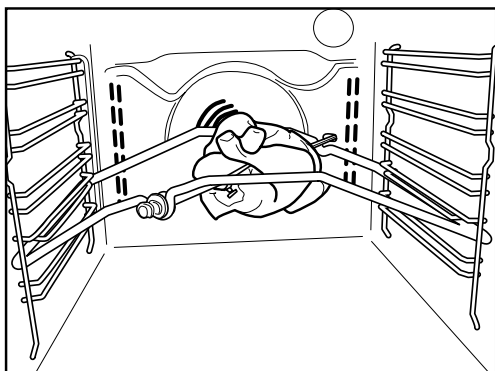

9. ábra

Zsírfogó tálca (1. ábra)

A zsír és ételdarabkák felfogására, amikor a rács alá van helyezve, illetve hús, csirke és hal zöldségekkel együtt vagy önmagukban történő sütésénél tálként használható. A zsiradék kifröccsenésének és a füstképződés elkerülése érdekében öntsön egy kis vizet a tálcára.

Süteményes tepsi (2. ábra)

Kekszek, sütemények és pizzák sütéséhez.

Rács (3. ábra)

Ételek grillzésére vagy lábasok, sütőformák és más sütőedények tartására. Bármelyik rendelkezésre álló szintre behelyezhető. A rácsot a görbülettel felfelé vagy lefelé is be lehet tenni.

Katalitikus oldalpanelek (4. ábra)

Ezek a panelek olyan speciális mikroporózus zománcbevonattal rendelkeznek, amelye felszívja a kifröccsent zsiradékot. Ajánlott, hogy végezzen el egy automatikus tisztítási ciklust zsiradékokban különösen gazdag étel sütése után (lásd TISZTÍTÁS).

Forgónyárs (5. ábra)

A forgónyársat a megadottak (9. ábra) szerint használja. Ugyancsak nézze meg az "Ajánlott használat és tippek" c. szakasz tanácsait.

Grillsütő készlet (6. ábra)

A készlet egy rácsot (6a) és egy zománczott edényt (6b) tartalmaz. Ezt a készletet a rácsra (3) kell helyezni, és a Grill funkciónál kell használni.

Zsírszűrő (7. ábra)

Csak különösen zsíros ételek sütésénél használja. Akassza a sütőtér hátsó falára a ventilátorral szemben. Ez a tartozék mosogatógépben tisztítható, és a légkeveréses funkcióval használható.

Kihúzható polcok (8. ábra)

Lehetővé teszik a rácsok és a zsírfogó tálcák félig történő kihúzását a sütés alatt. Minden tartozékhoz megfelelők, és mosogatógépben tisztíthatók.

A KEZELŐLAP BEMUTATÁSA

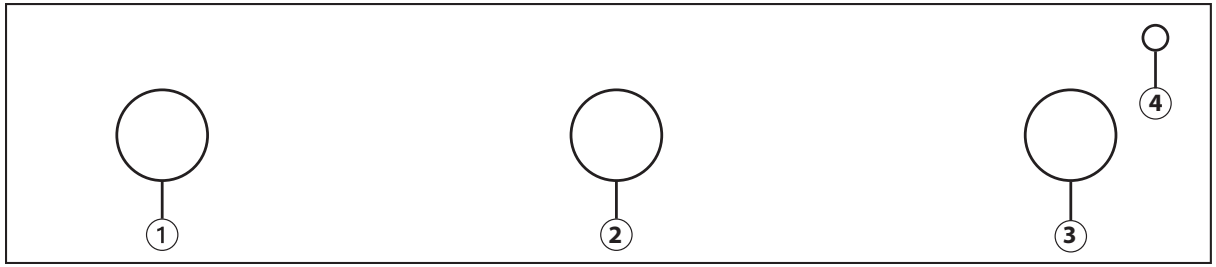

1. Funkcióválasztó gomb
2. Percszámláló gomb
3. Hőmérséklet-szabályozó gomb
4. Piros hőmérséklet-szabályozó kijelző.

A SÜTŐ MŰKÖDTETÉSE

A percszámláló segítségével 1 és 60 perc közötti időtartam állítható be.

A percszámláló beállításához először forgassa el az óramutató járásával megegyező irányban egy teljes kört, majd állítsa a kívánt időtartamra.







A beállított időtartam végét hangjelzés jelzi.

A FUNKCIÓK BEMUTATÁSA

FUNKCIÓ		LEÍRÁS
	OFF	-
	VILÁGÍTÁS	A sütővilágítás felkapcsolásához.
	ALSÓ ÉS FELSŐ SÜTÉS	Bármilyen étel egy tartószinten való sütéséhez megfelelő funkció. Melegítse elő a sütőt a kívánt hőmérsékletre, és az előre beállított hőmérséklet elérésének jelzésekor helyezze be az ételt. A sütéshez a második vagy a harmadik szint használatát javasoljuk. Ez a funkció gyorsfagyasztott ételek elkészítéséhez is alkalmas; kövesse az étel csomagolásán feltüntetett utasításokat.
	SÜTEMÉNY	Folyékony töltelékes (édes vagy fűszeres) sütemények egy vagy két tartószinten történő sütéséhez. Ez a funkció két tartószinten való hússütéshez is ideális. Az egészséges átsülés érdekében szükség esetén ajánlatos az ételek helyzetét megcserélni.
	GRILLFŰTŐTEST	Használja a grill funkciót karaj, rablólús, kolbász, zöldség sütéséhez és kenyérpírtáshoz. 3-5 percig melegítse elő a sütőt. Sütés közben a sütő ajtaja zárva kell legyen. Hús sütésekor a füstképződés és a zsiradék kifröccsenésének csökkentése érdekében öntsön egy kis vizet az (első szinten lévő) zsírfogó tálcába. Sütés közben ajánlatos az ételeket forgatni.
	TURBOGRILL	Nagy egybesült húsok grillezéséhez (marha-, sertéssült). Sütés közben a sütő ajtaja zárva kell legyen. Hús sütésekor öntsön egy kis vizet az első szintre behelyezett zsírfogó tálcába. Ez csökkenti a füstképződést és a zsiradék kifröccsenését. Grillezés közben forgassa a húst.
	KIOLVASZTÁS	Ezt a funkciót az ételek környezeti hőmérsékletre történő kiolvasztása felgyorsítására lehet használni. Az ételmiszt hagyja a csomagolásában, hogy ne száradjon ki.
	ALSÓ + LÉGKEVERÉSES SÜTÉS	Gyümölcsök, sütemények, zöldségek, pizzák, csirke stb. egy szinten történő sütéséhez.
	LÉGKEVERÉSES SÜTÉS	Állandó sütési hőmérsékletet igénylő élelmiszerek (pl.: hal, zöldségek, édességek) egy vagy több szinten történő - előmelegítés nélküli - sütéséhez anélkül, hogy az egyik étel átvenné a másik szagát
	ALSÓ	Ez a funkció használható töltött piték elkészítésének befejezéséhez vagy levelek sűrítésére. A sütés utolsó 10-15 percében használja ezt a funkciót.

SÜTÉSI TÁBLÁZAT

Recept	Funkció	Előmelegítés	Tartószint (alulról)	Hőmérséklet (°C)	Idő (perc)	Tartozékok
Kelt tészták		Igen	2	160-180	35-55	Rács + tortaforma
Kekszek/Aprósütemények		Igen	3	170-180	15-40	Süteményes tepsi
Fánk		Igen	3	180	30-40	Süteményes tepsi
Voulevant/Leveles tészta		Igen	3	180-200	20-30	Süteményes tepsi
Habcsók		Igen	3	90	120-130	Süteményes tepsi
Bárány/Borjú/Marha/Sertés		Igen	2	190-200	90-110	Zsírfgó tálca vagy rács + jénai
Csirke/Nyúl/Kacsa		Igen	2	190-200	65-85	Zsírfgó tálca vagy rács + jénai
Pulyka/Liba		Igen	2	190-200	140-180	Zsírfgó tálca vagy rács + jénai
Tepsis/fóliás hal (filé, egész)		Igen	2	180-200	50-60	Zsírfgó tálca vagy rács + jénai
Lasagne/Tepsis tészta/Cannelloni/Kosárcák		Igen	2	190-200	45-55	Rács + jénai
Kenyér / Focaccia		Igen	2	190-230	15-50	Zsírfgó tálca vagy süteményes tepsi
Pizza		Igen	2	230-250	7-20	Zsírfgó tálca vagy süteményes tepsi
Pirítós		Igen	4	200	2-5	Sütőrács
Rakott zöldség		Igen	3	200	15-20	Rács + jénai
Grillezett halfilék és -szeletek		Igen	3	200	30-40	Rács + jénai
Kolbász / Kebab / Borda / Hamburger		Igen	4	200	30-50	Grill + zsírfgó tálca vízzel az 1. szinten, a sütés felénél meg kell fordítani
Töltött sütemények (sajttorta, rétes, gyümölcstorta)		Igen	1	180-200	50-60	Zsírfgó tálca vagy rács + jénai
Húsos és burgonyás piték (zöldséges pite, quiche lorraine)		Igen	1	180-200	35-55	Rács + tortaforma
Töltött zöldségek (paradicsom, paprika, cukkini, padlizsán)		Igen	2	180-200	40-60	Rács + jénai
Húsos és burgonyás piték (zöldséges pite, quiche lorraine)		Igen	1 & 3	180-190	45-55	Grill + jénai edény, a sütés félidejében cserélje a szinteket
Pizza / Focaccia		Igen	1 & 3	230-250	12-30	Süteményes tepsi + zsírfgó tálca, a sütés félidejében cserélje a szinteket
Sült csirke		-	2	200	55-65	Grill + zsírfgó tálca vízzel az 1. szinten
Pirított burgonya		-	3	200	45-55	Zsírfgó tálca
Marhasült angolosan		-	3	200	30-40	Grill + zsírfgó tálca vízzel az 1. szinten
Báránycomb/Csülök		-	3	200	55-70	sütőrács + zsírfgó tálca

Recept	Funkció	Előmelegítés	Tartószint (alulról)	Hőmérséklet (°C)	Idő (perc)	Tartozékok
Kekszek/Aprósütemények		-	1 & 3	160-170	20-40	3. szint: tepsi 1. szint: zsírfogó tálca
Fánk		-	1 & 3	180	35-45	3. szint: tepsi 1. szint: zsírfogó tálca
Voulevant/Leveles tészta		-	1 & 3	180-200	20-40	3. szint: tepsi 1. szint: zsírfogó tálca
Lasagna és hús		-	1 & 3	200	50-100	3. szint: rács + jénai 1. szint: zsírfogó tálca
Hús és burgonya		-	1 & 3	200	45-100	3. szint: rács + jénai 1. szint: zsírfogó tálca
Hal és zöldségek		-	1 & 3	180	30-50	3. szint: rács + jénai 1. szint: zsírfogó tálca
Habcsók		-	1 & 3	90	120-150	3. szint: rács + jénai 1. szint: zsírfogó tálca

MEGJEGYZÉS: A sütési hőmérsékletek és időtartamok tájékoztató jellegűek és 4 adagra vonatkoznak.

A sütési táblázat használatának módja

A táblázat a legjobb funkciót jelzi, amelyet bármely adott ételhez kell használni, amely egyszerre egy vagy több szinten kerül elkészítésre. A sütési idő attól a pillanattól kezdődik, amikor az ételt a sütőbe helyezik, nem tartalmazza az előmelegítést (ahol ez szükséges). A sütési hőmérsékletek és időtartamok csupán útmutatásul szolgálnak, és ezek az étel mennyiségétől és a használt tartozék típusától függenek. Használja kezdetben a legalacsonyabb ajánlott értéket, és ha az étel nem sül eléggé, lépjen át magasabb értékekre. Használja a mellékelt tartozékokat, valamint lehetőleg sötét színű fém süteményes formákat és tepsiket. Ugyancsak használhat jénai tálakat és tartozékokat, illetve kőedényeket, de ne feledje, hogy a sütési időtartamok kissé hosszabbak lesznek. A legjobb eredmények elérése érdekében kövesse a sütési táblázatban arra vonatkozóan adott tanácsokat, amelyek a különféle tartószintekre helyezendő (mellékelt) tartozékok kiválasztására vonatkoznak. A sok vizet tartalmazó ételek sütésekor melegítse elő a sütőt.

Különböző ételek sütése egyszerre

A "LÉGKEVERÉSES SÜTÉS" funkció (ha van) használatával különböző olyan ételeket készíthet egy időben, amelyek ugyanolyan sütési hőmérsékletet igényelnek (például hal és zöldségek), különböző tartószintet használva. Vegye ki azt az ételt, amelyik kevesebb sütési időt igényel, és hagyja bent a sütőben azt az ételt, amely több sütési időt igényel.

Édességek

- Készítsen kényes édességeket az Alsó/felső sütés funkció használatával csak egy tartószinten. Használjon sötét színű fém süteményes formákat, és azokat mindig a mellékelt rácsra helyezze. Egynél több szinten való sütéshez válassza a levegőkeringetés funkciót, és úgy rendezze el a süteményes formákat a tartószinteken, hogy azzal segítse a forró levegő optimális keringését.
- Annak ellenőrzéséhez, hogy a kelt sütemény elkészült-e, szúrjon egy fa fogpiszkálót a sütemény közepébe. ha a fogpiszkálóra nem ragad a tészta, a sütemény kész van.
- Ha tapadásmentes süteményes formákat használ, ne vajazza meg a szélét, mivel előfordulhat, hogy a sütemény nem kel meg egyenletesen a széleknél.
- Ha a sütemény "összeesik" sütés közben, állítson be legközelebb alacsonyabb hőmérsékletet, esetleg csökkentve a folyadék mennyiségét a keverékben és gyengédebb keverést alkalmazva.
- Nedvdús töltelékkel készült édességek (sajttorta vagy gyümölcspekák) használja a "LÉGKEVERÉSES SÜTÉS" funkciót (ha van). Ha a sütemény alsó tésztaalapja átázott, állítsa alacsonyabbra a tartószintet, és szórja meg az alsó lapot zsemlemorzssával vagy kekszörleménnyel, mielőtt beletenné a töltelékét.

Hús

- Használjon bármilyen fajta olyan tepsit vagy jénai edényt, amely megfelel a sütésre kerülő húsdarab méretének. Egybesültek készítésekor a legjobb, ha egy kis húsalaplét önt az edény aljára, amely a sütés alatt tovább izesíti a húst. Amikor a sült elkészült, hagyja pihenni a sütőben további 10-15 percig, vagy fedje be alufóliával.
- Amikor húst kíván grillezni, válasszon minél inkább egyenes vastagságú darabokat annak érdekében, hogy egységes sütési eredményeket érjen el. A nagyon vastag húsdarabok hosszabb sütési időt igényelnek. Annak elkerülésére, hogy a hús kívülről megégjen, tegye alacsonyabbra a rácsot, hogy így az ételt távolabb tartsa a grilltől. A sütés kétharmadánál fordítsa meg az ételt.

A sütés közben keletkező saft felfogásához helyezze a zsírfogó tálcat fél liter vízzel közvetlenül az alá a rács alá, amelyre a húst helyezte. Szükség szerint töltsön utána vizet.

Forgóvárs (csak egyes modelleknél)

Ezt a tartozékot nagy húsdarabok és szármások egyenletes sütéséhez használja. Helyezze a húst a nyársrúdra, kötözze meg a csirkét spárgával, és ellenőrizze, hogy jól rögzítve van-e, mielőtt a rudat a sütő elülső falán lévő foglalatba illesztené, és a megfelelő tartóra fektetné. A füstképződés elkerüléséhez és a sütés közben keletkező saft felfogásához helyezze a zsírfogó tálcat fél liter vízzel az első tartószintre. A úron egy műanyag fogantyú van, amelyet a sütés megkezdése előtt le kell venni, és a sütés végén kell használni az égési sérülések megelőzésére, amikor az ételt kiveszi a sütőből.

Pizza

Enyhén zsírozza meg a tepsiket, hogy a pizza lapja ropogós legyen. A sütés kétharmadánál szórja a mozzarellát a pizzára.

Kelesztési funkció (csak speciális modelleken áll rendelkezésre)

Mindig az a legjobb, ha egy nedves ruhával letakarja a tésztát, mielőtt a sütőbe helyezné. A tésztakelesztés időtartama ennek a funkciónak az alkalmazásával körülbelül az egyharmadával csökken a szobahőmérsékleten (20-25 °C) történő kelesztéssel összehasonlítva. A kelesztési idő 1 kg pizzatészta esetén körülbelül egy óra.

ВАЖНЫЕ УКАЗАНИЯ ПО ОБЕСПЕЧЕНИЮ БЕЗОПАСНОСТИ

ОЧЕНЬ ВАЖНО СОБЛЮДАТЬ УСЛОВИЯ ВАШЕЙ ЛИЧНОЙ БЕЗОПАСНОСТИ И БЕЗОПАСНОСТИ ДРУГИХ ЛЮДЕЙ

В данном руководстве и на самом приборе приведены важные указания и символы, касающиеся правил техники безопасности при пользовании прибором. Необходимо всегда следовать этим указаниям и символам.



Символ опасности, указывающий на наличие возможного риска для пользователя прибора и других людей.

Все сообщения, относящиеся к вопросам соблюдения безопасности, сопровождаются символом "Опасно", а также следующими словами:

ОПАСНО

Указание на ситуацию, представляющую опасность; если эта опасность не будет устранена, то она приведет к тяжелым травмам.

ОСТОРОЖНО

Указание на ситуацию, представляющую опасность; если эта опасность не будет устранена, то она может стать причиной тяжелых травм.

Все указания по безопасности содержат сведения о конкретной возможной опасности и о том, как уменьшить риск травм, повреждений и ударов электрическим током, которые может повлечь за собой неправильное пользование прибором. Необходимо строго соблюдать правила, приведенные ниже.

- Перед выполнением любой операции по установке необходимо отключать прибор от сети.
- Установка и техническое обслуживание должны выполняться техническим специалистом в соответствии с инструкциями производителя и действующими местными нормами по безопасности. Запрещается ремонтировать или заменять любую из деталей прибора, за исключением случаев, конкретно оговоренных в руководстве.
- Данный прибор должен быть обязательно заземлен в соответствии с действующими нормами.
- Кабель питания должен иметь достаточную длину для того, чтобы подключить прибор, встроенный в кухонную мебель, к электрической сети.
- Согласно действующим правилам техники безопасности при установке прибора должен быть использован многополюсный выключатель с зазором между разомкнутыми контактами не менее 3 мм.
- Использование переходников и удлинителей не допускается.
- При вынимании вилки из розетки запрещается тянуть за кабель питания.
- После завершения установки электрические компоненты должны быть недоступны для пользователя.
- Нельзя прикасаться к прибору влажными руками или другими частями тела и нельзя пользоваться им, будучи разутыми.
- Этот прибор предназначен исключительно для приготовления пищи в бытовых условиях. Запрещается использовать прибор для любых других целей (например, для обогрева помещения). Изготовитель снимает с себя всякую ответственность в случае ненадлежащего использования прибора или неправильной настройки органов управления.
- Не разрешается использование данного прибора лицами (включая детей) со сниженными физическими, сенсорными или умственными возможностями, а также лицами, не имеющими соответствующего опыта и знаний, без надзора или предварительного обучения пользованию оборудованием со стороны лица, отвечающего за их безопасность.
- Доступные части духовки могут сильно нагреваться в процессе ее использования. В связи с этим необходимо следить за тем, чтобы дети не подходили близко к прибору и не играли с ним.
- Необходимо соблюдать осторожность и не касаться нагревательных элементов и внутренних поверхностей прибора при пользовании им, в противном случае возможны ожоги. Следует исключать контакт с тканью или иным воспламеняющимся материалом до тех пор, пока все детали прибора не остынут до температуры, не представляющей опасности.
- По окончании приготовления дверцу прибора следует открывать с особой осторожностью: перед тем, как выполнять какие-либо действия, необходимо обеспечить постепенный выход горячего воздуха или пара. При закрытой дверце прибора выход горячего воздуха происходит через отверстие, расположенное над панелью управления. Запрещается перегораживать вентиляционные отверстия.
- Необходимо пользоваться специальными рукавицами при извлечении из духовки кастрюль и других принадлежностей, следя при этом за тем, чтобы не касаться нагреваемых деталей.
- Не храните огнеопасные материалы в духовке или вблизи нее, т.к. они могут воспламениться при ее случайном включении.
- Нельзя разогревать или готовить продукты в закрытых емкостях. Создаваемое внутри емкости давление может привести к ее взрыву с последующим повреждением самого прибора.
- Нельзя пользоваться емкостями из синтетических материалов.
- Разогретые до высокой температуры жиры и масло могут легко воспламениться. Рекомендуется непрерывно следить за приготовлением блюд с большим количеством масла или жира.
- Нельзя оставлять прибор без наблюдения во время высушивания продуктов.
- Если при приготовлении блюда используются спиртные напитки (ром, коньяк, вино и т.д.), следует помнить, что при высокой температуре происходит испарение спирта. При этом не исключено воспламенение паров спирта при контакте с электрическим нагревательным элементом.

Утилизация старых электробытовых приборов

- Данное изделие изготовлено из материалов, допускающих их переработку или повторное использование. Удаление изделия в отходы должно выполняться с соблюдением соответствующих местных правил. Перед удалением изделия в отходы необходимо отрезать кабель питания.
- Более подробную информацию о том, как следует обращаться с бытовыми электроприборами, а также об их сдаче и переработке можно получить в соответствующем местном учреждении, службе сбора бытового мусора или в магазине, в котором было приобретено это изделие.

УСТАНОВКА

После распаковки духовки проверьте, не была ли она повреждена во время транспортировки, и убедитесь в том, что дверца закрывается должным образом. В случае возникновения любых вопросов обратитесь к продавцу или в сервисный центр. Во избежание повреждений снимайте духовку с основания из полистирола только перед установкой.

ПОДГОТОВКА НИШИ ДЛЯ ВСТРАИВАНИЯ ПРИБОРА

- Кухонная мебель, находящаяся в непосредственном контакте с духовкой, должна быть устойчива к высоким температурам (не менее 90 °C).
- Прежде чем встраивать духовку, вырежьте необходимое отверстие в кухонной мебели и удалите стружки и опилки.
- После завершения установки доступ к нижней части духовки должен быть невозможен.
- Для того чтобы духовка работала должным образом, зазор между ее верхней панелью и рабочей поверхностью (столешницей) должен всегда оставаться свободным.

ПОДКЛЮЧЕНИЕ К ЭЛЕКТРИЧЕСКОЙ СЕТИ

Проверьте, чтобы указанное на паспортной табличке напряжение соответствовало напряжению сети в вашем доме. Паспортная табличка расположена с передней стороны духовки (она видна при открытой дверце).

- Замена кабеля питания (типа H05 RR-F 3 x 1,5 мм²) должна выполняться только квалифицированным электриком. В таких случаях обращайтесь в авторизованные сервисные центры.

УКАЗАНИЯ ОБЩЕГО ХАРАКТЕРА

Перед первым использованием прибора:

- Удалите защитные картонные прокладки, защитную пленку и этикетки, наклеенные на принадлежности духовки.
- Выньте принадлежности из духовки и разогрейте ее до 200 °C и оставьте при этой температуре на час, чтобы устранить запах и дым, выделяемые изоляционным материалом и защитной консистентной смазкой.

В процессе эксплуатации:

- Не ставьте тяжелые предметы на дверцу; это может привести к ее повреждению.
- Не опирайтесь на дверцу духовки и не вешайте никаких предметов на ручку дверцы.
- Не закрывайте внутренние поверхности духовки фольгой.
- Никогда не лейте воду в горячую духовку, это может привести к повреждению эмалированного покрытия.
- Не двигайте кастрюли и сковороды по дну духовки, в противном случае можно поцарапать покрытие.
- Следите за тем, чтобы электрические провода других электроприборов, находящихся около духовки, не касались ее нагреваемых частей и не застревали в дверце духовки.
- Не допускайте, чтобы духовка подвергалась воздействию атмосферных агентов.

СОВЕТЫ ПО ЗАЩИТЕ ОКРУЖАЮЩЕЙ СРЕДЫ

Утилизация упаковочных материалов

Упаковочный материал может быть подвергнут 100%-ной вторичной переработке, о чем свидетельствует соответствующий символ (♻️). Не следует выбрасывать различные части упаковки вместе с бытовым мусором. Они должны быть переработаны в соответствии с действующими местными нормами.

Утилизация изделия

- Данное изделие снабжено маркировкой в соответствии с Европейской директивой 2002/96/EC по утилизации электрического и электронного оборудования (WEEE).
- Обеспечивая правильную утилизацию данного изделия, вы можете предотвратить потенциальные негативные последствия для окружающей среды и здоровья человека.
- Символ  на самом изделии или на сопроводительной документации указывает, что при утилизации данного изделия с ним нельзя обращаться как с обычными бытовыми отходами. Изделие следует сдавать в соответствующий пункт приема электрического и электронного оборудования для последующей утилизации.

Экономия электроэнергии

- Пользуйтесь функцией предварительного нагрева только в том случае, если это указано в таблице рекомендаций по приготовлению блюд или в используемом рецепте.
- Пользуйтесь темными эмальрованными формами для выпечки, обеспечивающими эффективное поглощение тепла.
- Выключайте духовку за 10-15 минут до истечения заданного времени приготовления. Процесс приготовления будет продолжаться и после выключения духовки.

ДЕКЛАРАЦИЯ СООТВЕТСТВИЯ (CE)

- Данная духовка пригодна для контакта с пищевыми продуктами и соответствует положениям Регламента Европейского Союза (CE) №1935/2004. Прибор разработан, изготовлен и выпущен в продажу в соответствии с требованиями по безопасности Директивы по низковольтному оборудованию 2006/95/CE (заменяющей Директиву 73/23/EEC и последующие изменения), требованиями по защите Директивы по электромагнитной совместимости (ЭМС) 2004/108/CE.

ПОИСК И УСТРАНЕНИЕ НЕИСПРАВНОСТЕЙ

Духовка не работает:

- Проверьте наличие напряжения в сети и правильность подключения к ней духовки.
- Выключите и вновь включите духовку, чтобы проверить, устранена ли неполадка.

Дверца не открывается

- Выключите и вновь включите духовку, чтобы проверить, устранена ли неполадка.
- **Внимание!** Во время выполнения операции самоочистки дверца духовки блокируется. Необходимо дождаться ее автоматической разблокировки (см. раздел “Цикл чистки духовок с функцией пиролизической очистки”).

Не работает электронный программатор

- Если на дисплей выводится буква “F”, за которой следует какое-нибудь число, обратитесь в ближайший сервисный центр. При этом сообщите число, следующее за буквой “F”.

ПОСЛЕПРОДАЖНОЕ ОБСЛУЖИВАНИЕ

Прежде чем обращаться в сервисный центр:

1. Попробуйте устранить неисправность самостоятельно, следуя указаниям, приведенным в разделе “Поиск и устранение неисправностей”.
2. Выключите прибор и включите его снова, чтобы проверить, устранена ли неисправность.

Если после выполнения вышеописанных действий неисправность устранить не удалось, то обратитесь в ближайший сервисный центр.

При этом сообщите:

- краткое описание неисправности;
- тип и модель духовки;
- сервисный номер (число после слова “Service” на паспортной табличке, расположенной с правой стороны на внутренней стенке духовки; она видна при открытой дверце духовки). Сервисный номер указан также в гарантийной документации;
- ваш полный адрес;
- ваш номер телефона.

SERVICE



0000 000 00000

В случае необходимости ремонта духовки обращайтесь в **авторизованный сервисный центр** (в таком сервисном центре гарантируется использование оригинальных запасных частей и правильность выполнения ремонта прибора).

ЧИСТКА



ОСТОРОЖНО

- **Нельзя пользоваться пароочистителями.**
- **Выполняйте чистку духовки только после того, как она остынет.**
- **Перед проведением любых операций по техническому обслуживанию прибора отключайте его от электрической сети.**

Внешние поверхности духовки

ВАЖНО: Не пользуйтесь вызывающими коррозию или абразивными чистящими средствами. При случайном попадании таких средств на поверхность духовки немедленно протрите ее влажной тряпкой.

- Выполняйте чистку поверхностей духовки влажной тряпкой. При сильном загрязнении добавляйте в воду несколько капель средства для мытья посуды. В завершение чистки насухо вытрите духовку сухой тряпкой.

Внутренние поверхности духовки

ВАЖНО: Не пользуйтесь губками с абразивным слоем, металлическими мочалками или скребками. Использование таких средств приводит со временем к повреждению эмалированных покрытий и стекла дверцы.

- После каждого использования необходимо дать духовке остыть и очистить ее (предпочтительнее, пока духовка еще теплая) от следов нагара и пятен, которые могут появляться при пригорании остатков продуктов (например, продуктов с высоким содержанием сахара).
- Пользуйтесь чистящими средствами, предназначенными специально для духовок, и строго придерживайтесь указаний изготовителя.
- Для мытья стекла дверцы духовки пользуйтесь специальными жидкими моющими средствами. Для удобства чистки духовки можно снять дверцу (см. раздел “ТЕХОБСЛУЖИВАНИЕ”).
- Для удобства чистки верхней панели камеры духовки можно опустить верхний нагревательный элемент гриля (см. раздел “ТЕХОБСЛУЖИВАНИЕ”; только в некоторых моделях).

ПРИМЕЧАНИЕ: В результате длительного приготовления продуктов с высоким содержанием влаги (например, пиццы, овощей и т.п.) на внутренней стороне дверцы и около дверной прокладки может образовываться конденсат. После того как духовка остынет, необходимо вытереть дверцу изнутри, пользуясь тряпкой или губкой.

Принадлежности:

- Сразу же после использования принадлежностей поместите их в воду со средством для мытья посуды; если принадлежности еще горячие, пользуйтесь кухонными рукавицами.
- Остатки пищи легко удаляются с помощью щетки или губки.

Чистка задней стенки и боковых каталитических панелей (если предусмотрены)

ВАЖНО: При чистке каталитических панелей нельзя пользоваться абразивными средствами, жесткими щетками, губками для кастрюль или спреем для духовок, так как это может привести к повреждению покрытия панелей и нарушению их способности к самоочищению.

- Оставьте пустую духовку, включенной в режиме конвекции, при температуре 200 °С примерно на один час.
- После того как духовка остынет, удалите остатки продуктов губкой.

УХОД

⚠ ОСТОРОЖНО

- Пользуйтесь кухонными рукавицами.
- Перед проведением нижеописанных операций убедитесь в том, что духовка остыла.
- Перед проведением любых операций по техническому обслуживанию прибора отключайте его от электрической сети.

СНЯТИЕ ДВЕРЦЫ

Снятие дверцы:

1. Полностью откройте дверцу духовки.
2. Поднимите фиксаторы и сдвиньте их вперед до упора (Рис. 1).
3. Закройте дверцу до упора (А), поднимите (В) и поверните (С) так, чтобы снять ее (D) (Рис. 2).

Установка дверцы на место:

1. Вставьте петли в свои гнезда.
2. Полностью откройте дверцу духовки.
3. Опустите оба фиксатора.
4. Закройте дверцу.



Рис. 1



Рис. 2

ИЗМЕНЕНИЕ ПОЛОЖЕНИЯ ВЕРХНЕГО НАГРЕВАТЕЛЬНОГО ЭЛЕМЕНТА (ТОЛЬКО НА НЕКОТОРЫХ МОДЕЛЯХ)

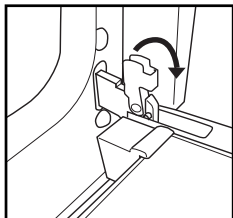
1. Снимите боковые решетки, на которые устанавливаются принадлежности (Рис. 3).
2. Слегка вытяните нагревательный элемент (Рис. 4) и опустите его (Рис. 5).
3. Для установки нагревательного элемента на место приподнимите его, слегка потянув на себя; проверьте, чтобы элемент опирался на соответствующие боковые держатели.

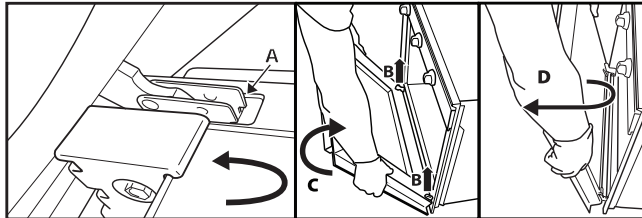

Рис. 3



Рис. 4

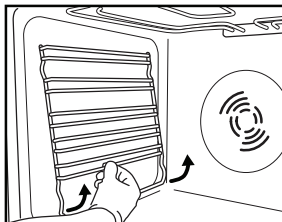

Рис. 5

ЗАМЕНА ЛАМПОЧКИ

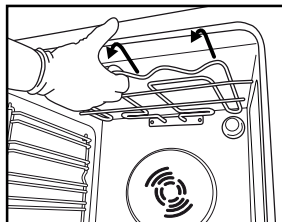
Замена задней лампочки (если таковая предусмотрена):

1. Отключите духовку от электросети.
2. Выкрутите плафон (Рис. 6), замените лампочку (тип новой лампочки указан в примечании) и снова закрутите плафон (Рис. 7).
3. Подключите духовку к электросети.

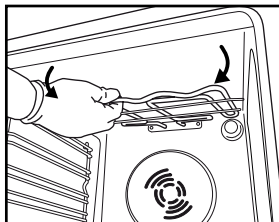

Рис. 6

Рис. 7

ПРИМЕЧАНИЕ:

- Используйте только лампочки накаливания 25-40 Вт/230 В с цоколем Е-14, Т 300 °С.
- Лампочки такого типа можно приобрести в наших сервисных центрах.

ВАЖНО:

- **Не пользуйтесь духовкой до установки плафона на свое место.**

РУКОВОДСТВО ПО ЭКСПЛУАТАЦИИ ДУХОВКИ

СВЕДЕНИЯ О ПОДКЛЮЧЕНИИ К ЭЛЕКТРИЧЕСКОЙ СЕТИ ПРИВЕДЕНЫ В РАЗДЕЛЕ, ПОСВЯЩЕННОМ УСТАНОВКЕ ДУХОВКИ

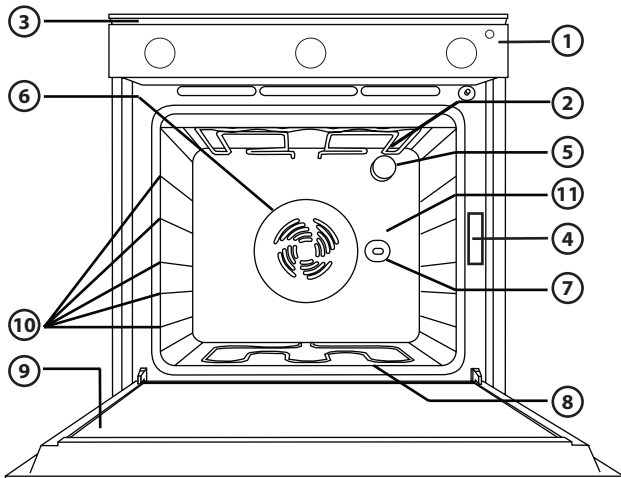

1. Панель управления
2. Верхний нагревательный элемент/гриль
3. Система охлаждения (если предусмотрена)
4. Паспортная табличка (не снимать)
5. Лампочки
6. Система вентиляции при выпечке (если предусмотрена)
7. Вертел (если таковой предусмотрен)
8. Нижний нагревательный элемент (не виден)
9. Дверца
10. Возможные положения полок
11. Задняя стенка

ПРИМЕЧАНИЕ:

- В конце процесса приготовления, после выключения духовки, охлаждающий вентилятор может продолжать работать в течение еще некоторого промежутка времени.

ИСПОЛЬЗУЕМЫЕ ПРИНАДЛЕЖНОСТИ

(список принадлежностей, поставляемых в комплекте с духовкой, см. в техническом описании)



Рис. 1



Рис. 2

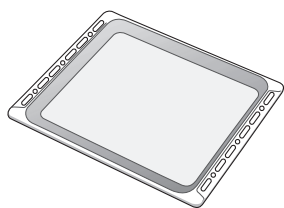

Рис. 3

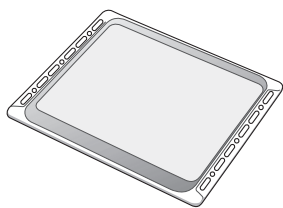

Рис. 4

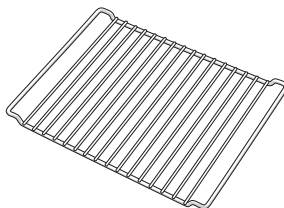

Рис. 5

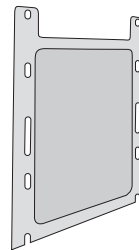

Рис. 6

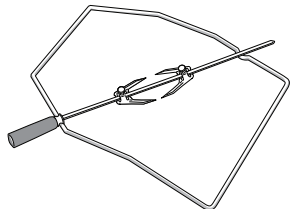

Рис. 7

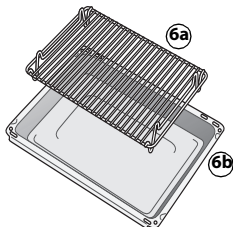

Рис. 8

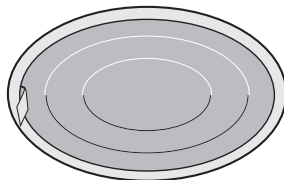

Рис. 9

Противень для сбора жира (Рис. 1)

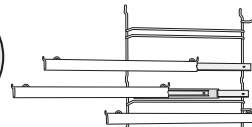
Противень предназначен для сбора жира и кусочков пищи при установке его под решеткой. Его можно также использовать в качестве емкости для приготовления мяса, курицы, рыбы с овощами или без них. Чтобы избежать дыма и брызг жира наливайте в противень небольшое количество воды.

Противень для выпечки (Рис. 2)

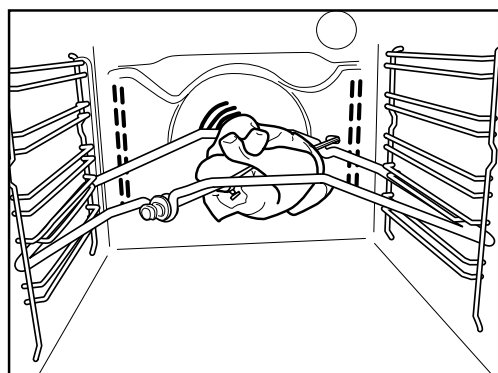
Используется для приготовления печенья, пирогов и пиццы.

Решетка (Рис. 3)

Используется для приготовления блюд на решетке, а также в качестве опоры для кастрюль, форм для пирогов и прочих емкостей. Ее можно устанавливать на любой уровень. Решетку можно вставлять любой стороной вверх.

Боковые каталитические панели (Рис. 4)

Эти панели имеют специальное микропористое эмалированное покрытие, поглощающее брызги жира. После приготовления блюд с особо большим содержанием жира рекомендуется выполнять цикл автоматической чистки духовки (см. раздел ЧИСТКА).

Вертел (Рис. 5)

Используйте вертел так, как показано на Рис. 9. Подробнее см. также раздел “Рекомендуемые способы использования и полезные советы”.

Комплект для гриля (Рис. 6)

В комплект входит решетчатая полка (6а) и эмалированный противень (6б). Этот комплект можно устанавливать на решетку (3) и использовать для приготовления блюд в режиме “Гриль”.

Жироулавливающий фильтр (Рис. 7)

Используйте этот фильтр **только** при приготовления блюд с большим содержанием жира. Фильтр навешивается на задней стенке камеры духовки, напротив вентилятора. Фильтр можно мыть в посудомоечной машине и использовать при приготовлении блюд в режиме конвекции.

Выдвижные полки (Рис. 8)

Эти полки позволяют выдвигать наполовину решетки и противни для сбора жира во время приготовления. Могут использоваться вместе с любыми принадлежностями; допускают мойку в посудомоечной машине.

ОПИСАНИЕ ПАНЕЛИ УПРАВЛЕНИЯ

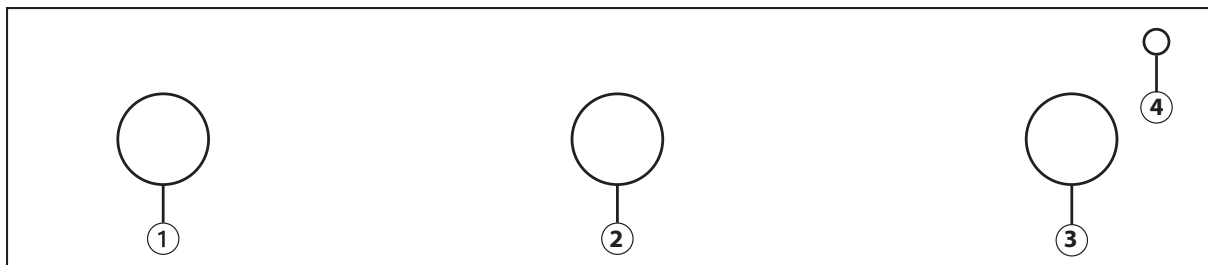

1. Ручка выбора режима
2. Таймер-счетчик минут
3. Ручка термостата
4. Красный светодиодный индикатор термостата.

ИСПОЛЬЗОВАНИЕ ДУХОВКИ

Таймер позволяет задавать время приготовления от 1 до 60 минут



















Чтобы настроить таймер, рекомендуется вначале повернуть его ручку по часовой стрелке на полный оборот, а после этого установить ее на нужное время.













По истечении заданного времени будет подан звуковой сигнал

ТАБЛИЦА ОПИСАНИЯ ФУНКЦИЙ/РЕЖИМОВ

РЕЖИМ		ОПИСАНИЕ
	OFF	-
	ОСВЕЩЕНИЕ	Включение внутреннего освещения духовки.
	ОБЫЧНЫЙ	Режим, подходящий для приготовления любых блюд на одном уровне. Прогрейте предварительно духовку до нужной температуры и поставьте приготавливаемое блюдо в духовку после того, как будет достигнута заданная температура. Рекомендуется пользоваться вторым или третьим уровнем. Этот режим удобен также для приготовления замороженных полуфабрикатов - следуйте указаниям на их упаковке.
	ВЫПЕКАНИЕ	Приготовление тортов/пирогов с мягкой начинкой (сладкой и несладкой) на одном уровне. Этот режим также очень удобен при приготовлении на двух уровнях. Рекомендуется, при необходимости, менять местами приготавливаемые блюда для достижения более однородных условий приготовления.
	ГРИЛЬ	Предназначен для жарки стейков, мяса на шампурах, сосисок, обжаривания овощей в сухарях и поджаривания хлеба. Предварительно прогрейте духовку в течение 3-5 мин. Во время приготовления дверца духовки должны оставаться закрытой. Во избежание разбрызгивания жира и образования дыма при приготовлении мяса налейте немного воды на противень для сбора жира, установив его на первый уровень. Рекомендуется переворачивать продукты во время их приготовления.
	ТУРБО-ГРИЛЬ	Жаренье крупных кусков мяса (ростбиф, жаркое). В процессе приготовления блюд дверца духовки должна оставаться закрытой. При приготовлении мяса рекомендуется наливать немного воды в противень для сбора жира, установленный на первый уровень. Это позволяет уменьшить разбрызгивание жира и количество дыма. Переворачивайте мясо в процессе его приготовления.
	РАЗМОРАЖИВАНИЕ	Этот режим используется для ускорения размораживания продуктов. Чтобы предотвратить высушивание продуктов, оставляйте их в упаковке.
	НИЗ + ВЫПЕЧ. С ПОДРУМЯН.	Для приготовления на одном уровне, например, фруктов, тортов, овощей, пиццы, птицы.
	ВЫПЕЧ. С ПОДРУМЯН.	Для одновременного приготовления (без предварительного прогрева духовки) блюд, требующих одинаковой температуры, на одном или нескольких уровнях (например, рыбы, выпечки) без взаимной передачи запахов.
	НИЗ	Этот режим используется для завершающего этапа выпечки пирогов с начинкой или для доведения супов до более густой консистенции. Включайте этот режим на последние 10-15 минут приготовления блюда.

ПРИГОТОВЛЕНИЕ РАЗЛИЧНЫХ БЛЮД

Блюдо	Режим	Предварительный нагрев	Уровень (снизу)	Температура (°C)	Время (мин)	Принадлежности
Торты из дрожжевого теста		Да	2	160-180	35-55	Решетка + форма для тортов
Печенье, небольшие торты		Да	3	170-180	15-40	Противень для выпечки
Эклеры		Да	3	180	30-40	Противень для выпечки
Волованы, соленое печенье из слоеного теста		Да	3	180-200	20-30	Противень для выпечки
Безе		Да	3	90	120-130	Противень для выпечки
Баранина, телятина, говядина, свинина		Да	2	190-200	90-110	Противень для сбора жира или решетка + емкость из огнеупорного стекла
Курица, кролик, утка		Да	2	190-200	65-85	Противень для сбора жира или решетка + емкость из огнеупорного стекла
Индейка, гусь		Да	2	190-200	140-180	Противень для сбора жира или решетка + емкость из огнеупорного стекла
Рыба, запекаемая в духовке/в фольге (филе, целиком)		Да	2	180-200	50-60	Противень для сбора жира или решетка + емкость из огнеупорного стекла
Лазанья, макаронные изделия, запекаемые в духовке, каннелони (сорт макарон), запеканки, пудинги		Да	2	190-200	45-55	Решетка + емкость из огнеупорного стекла
Хлеб, лепешки		Да	2	190-230	15-50	Противень для сбора жира или противень для выпечки
Пицца		Да	2	230-250	7-20	Противень для сбора жира или противень для выпечки
Тосты		Да	4	200	2-5	Решетка
Запеканка из овощей		Да	3	200	15-20	Решетка + емкость из огнеупорного стекла
Рыба (филе, кусками) на гриле		Да	3	200	30-40	Решетка + емкость из огнеупорного стекла
Колбаски, шашлыки, ребрышки, гамбургеры		Да	4	200	30-50	Решетка для гриля + противень для сбора жира с водой на 1-м уровне, перевернуть в середине процесса приготовления
Пироги с начинкой Пироги с начинкой (чизкейк, штрудель, фруктовый пирог)		Да	1	180-200	50-60	Противень для сбора жира или решетка + емкость из огнеупорного стекла
Пироги с мясом и овощами (пирог с овощами, киш-лорен)		Да	1	180-200	35-55	Решетка + форма для тортов
Фаршированные овощи (помидоры, перец, цукини, баклажаны)		Да	2	180-200	40-60	Решетка + емкость из огнеупорного стекла

Блюдо	Режим	Предварительный нагрев	Уровень (снизу)	Температура (°C)	Время (мин)	Принадлежности
Пироги с мясом и овощами (пирог с овощами, киш-лорен)		Да	1 и 3	180-190	45-55	Решетка для гриля + емкость из огнеупорного стекла; поменять блюда местами в середине процесса приготовления
Пицца, лепешки		Да	1 и 3	230-250	12-30	Противень для выпечки + противень для сбора жира; поменять блюда местами в середине процесса приготовления
Жареный цыпленок		-	2	200	55-65	Решетка для гриля + противень для сбора жира с водой на 1-м уровне
Жареный картофель		-	3	200	45-55	Противень для сбора жира
Ростбиф с кровью		-	3	200	30-40	Решетка для гриля + противень для сбора жира с водой на 1-м уровне
Баранья ножка, рулька		-	3	200	55-70	решетка + противень для сбора жира
Печенье, небольшие торты		-	1 и 3	160-170	20-40	Ур. 3: противень для выпечки Ур. 1: противень для сбора жира
Эклеры		-	1 и 3	180	35-45	Ур. 3: противень для выпечки Ур. 1: противень для сбора жира
Волованы, соленое печенье из слоеного теста		-	1 и 3	180-200	20-40	Ур. 3: противень для выпечки Ур. 1: противень для сбора жира
Лазанья и мясо		-	1 и 3	200	50-100	Ур. 3: решетка + емкость из огнеупорного стекла Ур. 1: противень для сбора жира
Мясо и картофель		-	1 и 3	200	45-100	Ур. 3: решетка + емкость из огнеупорного стекла Ур. 1: противень для сбора жира
Рыба и овощи		-	1 и 3	180	30-50	Ур. 3: решетка + емкость из огнеупорного стекла Ур. 1: противень для сбора жира
Безе		-	1 и 3	90	120-150	Ур. 3: решетка + емкость из огнеупорного стекла Ур. 1: противень для сбора жира

ПРИМЕЧАНИЕ: Время и температура указаны из расчета на 4 порции и носят ориентировочный характер.

ПОЛЕЗНЫЕ СОВЕТЫ И РЕКОМЕНДАЦИИ

Как пользоваться таблицей приготовления блюд

В таблице указывается оптимальный режим для приготовления тех или иных блюд, с использованием одного или нескольких уровней одновременно. Указанная продолжительность приготовления отсчитывается от момента помещения приготавливаемого блюда в духовку; время предварительного нагрева (если он предусмотрен) не учитывается. Приведенные значения времени и температуры приготовления имеют ориентировочный характер; реальные значения зависят от количества продуктов и от используемых принадлежностей. Рекомендуется начинать с самых низких значений температуры и времени, приводимых в таблице; если результат не соответствует ожидаемому, переходите к более высоким значениям. Рекомендуется пользоваться прилагаемыми в комплекте принадлежностями и формами для тортов или противнями, сделанными из темного металла. Допускается использование кастрюль и принадлежностей из огнеупорного стекла (ручек) или керамики; продолжительность времени приготовления при этом слегка увеличивается. Для получения оптимальных результатов следуйте приведенным в таблице приготовления рекомендациям по выбору принадлежностей (поставляемых в комплекте с духовкой) и уровней их установки. Перед приготовлением продуктов с высоким содержанием воды необходимо прогреть духовку.

Одновременное приготовление различных блюд

При использовании режима выпекания с конвекцией “ВЫПЕЧ. С ПОДРУМЯН.” (если таковой предусмотрен) можно одновременно готовить различные блюда (например, Вынимайте из духовки блюда, требующие меньшего времени для приготовления, оставляя при этом блюда, требующее большего времени.

Десерты

- Нежную сладкую выпечку следует готовить только на одном уровне в обычном (статическом) режиме. Рекомендуется всегда пользоваться формами для тортов, сделанными из темного металла, и устанавливать их на решетку, поставляемую вместе с духовкой. В случае приготовления на нескольких уровнях выбирайте режим с конвекцией и размещайте формы для тортов на решетках таким образом, чтобы обеспечить свободную циркуляцию горячего воздуха.
- Чтобы проверить готовность тортов из дрожжевого теста, проткните центр пирога деревянной палочкой-зубочисткой. Если палочка остается сухой, это значит, что пирог готов.
- При использовании формы для тортов с антипригарным покрытием не нужно смазывать ее края сливочным маслом, т.к. выпекаемое изделие может неоднородно подняться по бокам.
- Если в процессе приготовления пирог “опал”, в следующий раз выпекайте его при более низкой температуре; возможно, следует также уменьшить объем жидкости и замешивать тесто постепенно, до тех пор, пока вся жидкость не впитается.
- При приготовлении выпечки с сочной начинкой (чизкейки или пироги с фруктовыми начинками) следует использовать режим выпекания с конвекцией “ВЫПЕЧ. С ПОДРУМЯН.” (если он предусмотрен). Если дно пирога оказывается слишком влажным, следует выбирать более низкий уровень и, прежде чем класть начинку, посыпать основание выпекаемого изделия панировочными сухарями или раскрошенным печеньем.

Мясо

- Пользуйтесь противнями любого типа или емкостями из огнеупорного стекла, размеры которых соответствуют приготавливаемым кускам мяса. При приготовлении жаркого следует налить на дно емкости немного бульона; это не позволит мясу высохнуть и придаст ему более выраженный вкус. Когда жаркое будет готово, оставьте его в духовке еще на 10-15 минут или заверните в алюминиевую фольгу.
- Для того чтобы достичь одинаковой степени готовности мяса, приготавливаемого на гриле, выбирайте куски одинаковой толщины. Очень толстые куски мяса требуют большего времени приготовления. Чтобы избежать подгорания брызг мясного сока на поверхностях камеры духовки, устанавливайте решетку на более низкие уровни, на большем расстоянии от гриля. Переворачивайте мясо по истечении 2/3 общего времени приготовления.

Для сбора сока, стекающего при приготовлении мяса на гриле, рекомендуется ставить под него противень для сбора жира, налив в него около пол-литра воды. При необходимости добавьте воды.

Вертел (только в некоторых моделях)

Вертел используется для равномерного прожаривания крупных кусков мяса и птицы. Сначала нужно нанизать на вертел куски мяса; в случае приготовления цыпленка обвяжите его специальной бечевкой, пригодной для приготовления продуктов; убедитесь в том, что куски мяса прочно насажены на вертел, а затем вставьте вертел в гнездо на передней стенке духовки, уложив при этом на соответствующую опору. Для сбора сока, выделяющегося в процессе приготовления, и меньшего образования дыма рекомендуется устанавливать на первый уровень противень для сбора жира, налив в него около пол-литра воды. У вертела предусмотрена специальная пластиковая ручка, которая снимается перед началом приготовления и надевается после окончания приготовления перед выниманием вертела из духовки, что позволяет избегать ожогов.

Пицца

Слегка смазывайте противни для того, чтобы пицца получалась с хрустящей корочкой снизу. Раскладывайте нарезанную моццареллу по истечении 2/3 времени приготовления пиццы.

Режим “Подъем теста” (только на некоторых моделях)

Прежде чем ставить тесто в духовку, рекомендуется накрыть его влажной тканью. Время подъема теста в этом режиме примерно на одну треть меньше времени, которое требуется для подъема теста при комнатной температуре (20-25°C). Время, необходимое для подъема теста для пиццы весом 1 кг, составляет примерно один час.

ВАЖЛИВА ІНФОРМАЦІЯ З ТЕХНІКИ БЕЗПЕКИ

ВАША БЕЗПЕКА ТА БЕЗПЕКА ІНШИХ ЛЮДЕЙ – ПОНАД УСЕ

У цій інструкції та на самому приладі містяться важливі попередження про небезпеку, які слід прочитати і завжди виконувати.



Символ небезпеки попереджує користувачів про потенційні ризики для них самих та інших. Усім попередженням про небезпеку передують символ небезпеки та наступний термін:



НЕБЕЗПЕЧНО

Вказує на небезпечну ситуацію, яка призведе до серйозної травми, якщо не запобігти їй.



УВАГА

Вказує на небезпечну ситуацію, яка може призвести до серйозної травми, якщо не запобігти їй.

Усі попередження про небезпеку надають конкретні відомості про наявний потенційний ризик і вказують на те, як зменшити ризик травми, пошкодження майна й ураження електричним струмом в результаті неправильної експлуатації приладу. Ретельно дотримуйтеся наведених нижче інструкцій:

- Прилад слід відключити від електромережі перед проведенням будь-яких монтажних робіт.
- Встановлення та технічне обслуговування повинен виконувати кваліфікований спеціаліст у відповідності з інструкціями виробника та діючими правилами техніки безпеки. Не ремонтуйте і не замінійте жодних частин приладу, якщо в інструкції з експлуатації не вказано прямо, що це необхідно зробити.
- Згідно нормативних вимог прилад повинен бути заземленим.
- Кабель живлення повинен бути достатньо довгим для підключення приладу до розетки після його встановлення у меблевий корпус.
- Щоб підключення відповідало чинним нормативам техніки безпеки, слід використовувати вимикач, який би забезпечував розрив контактів між усіма полюсами не менше 3 мм.
- Не використовуйте розгалужувачів або подовжувачів.
- Не тягніть за кабель живлення, щоб відключити прилад від електромережі.
- Після підключення електричні компоненти не повинні бути досяжні користувачеві.
- Не торкайтеся приладу мокрими частинами тіла і не користуйтеся ним босоніж.
- Цей прилад призначений для використання лише в побутових умовах для приготування їжі. Забороняється використовувати його для інших цілей (наприклад, для обігрівання приміщень). Виробник не несе жодної відповідальності за неналежне користування або неправильне налаштування елементів керування.
- Цей прилад не призначений для користування особами (в т.ч. дітьми), які внаслідок свого фізичного, сенсорного чи психічного стану або недостатнього досвіду та знань не можуть користуватися приладом самостійно, а тільки під наглядом або за вказівками особи, яка відповідає за їхню безпеку.
- Досяжні частини приладу можуть дуже нагріватися під час його роботи. Слід не допускати малих дітей до приладу і слідкувати за тим, щоб вони не гралися з ним.
- Під час та після користування не торкайтеся нагрівальних елементів або внутрішніх поверхонь приладу – існує ризик отримання опіків! Не допускайте контакту приладу з тканиною або іншими займистими матеріалами, поки всі компоненти достатньо не охолонуть.
- У кінці приготування будьте обережні при відкритті дверцят приладу, повільно випустіть гаряче повітря або пар, перш ніж повністю відкрити духову шафу. Коли дверцята приладу зачинені, гаряче повітря виходить через отвір над панеллю керування. Не перекривайте вентиляційні отвори.
- При діставанні посуду та аксесуарів користуйтеся прихваткою і будьте обережні, щоб не торкнутися нагрівальних елементів.
- Не ставте займісті матеріали у духову шафу або поблизу неї: при ненавмисному вмиканні приладу вони можуть спалахнути.
- Не нагрівайте і не готуйте їжу в приладі в герметично закритих контейнерах або посуді. Тиск, який утворюється всередині, може призвести до вибуху контейнера і пошкодження приладу.
- Не використовуйте посуд, виготовлений із синтетичних матеріалів.
- Перегріті жири та олія можуть легко спалахнути. Будьте завжди пильні, готуючи їжу з високим вмістом жиру або олії.
- Ніколи не залишайте прилад без нагляду, коли сушите продукти.
- Якщо під час приготування їжі використовуються алкогольні напої (наприклад, ром, коньяк, вино), пам'ятайте, що алкоголь випаровується при високих температурах. Як наслідок, існує ризик того, що пари алкоголю можуть спалахнути при контакті з електричними нагрівальними елементами.

Утилізація побутових приладів

- Цей прилад виготовлено з матеріалів, які підлягають вторинній переробці або придатні для повторного використання. Утилізуйте його відповідно до місцевих правил утилізації відходів. Перед утилізацією відріжте кабель електроживлення.
- Для отримання додаткової інформації про поводження з побутовими електричними приладами, їх утилізацію та вторинну переробку зверніться до компетентних місцевих органів, служби утилізації побутових відходів або в магазин, де був придбаний прилад.

ВСТАНОВЛЕННЯ

Після розпакування духової шафи переконайтеся, що вона не була пошкоджена під час транспортування і дверцята зачиняються як слід. У випадку проблем зверніться до продавця або найближчого центру післяпродажного обслуговування. Щоб уникнути будь-яких пошкоджень, виймайте духову шафу з пінопластової підставки лише в момент встановлення.

ПІДГОТОВКА МЕБЛЕВОГО КОРПУСУ

- Кухонні меблі, які торкаються духової шафи, повинні бути термостійкими (мін. 90 °С).
- Усі різальні роботи виконуйте до вбудування духової шафи у корпус і ретельно приберіть усю дерев'яну стружку та тирсу.
- Після вбудування духової шафи до її дна не повинно бути більше доступу.
- Для належної роботи приладу не перекривайте мінімальний простір між робочою поверхнею та верхнім краєм духової шафи.

ПІДКЛЮЧЕННЯ ДО ЕЛЕКТРОМЕРЕЖІ

Переконайтеся, що напруга в електричній мережі відповідає вказаній на паспортній табличці приладу. Паспортна табличка знаходиться на передньому краї духової шафи (видно, коли дверцята відкриті).

- Заміну кабелю живлення (тип H05 RR-F 3 x 1,5 мм²) повинен виконувати кваліфікований електрик. Звертайтеся в авторизований сервісний центр.

ЗАГАЛЬНІ РЕКОМЕНДАЦІЇ

Перед використанням:

- Зніміть із аксесуарів картонні елементи захисту, захисну плівку та наліпки.
- Вийміть аксесуари з духової шафи і прогрійте її при температурі 200 °С протягом приблизно години, щоб видалити запахи та пари від ізоляційних матеріалів та захисної смазки.

Під час використання:

- Не ставте важкі предмети на дверцята, оскільки вони можуть зламатися.
- Не вішайте нічого на дверцята або ручку приладу.
- Не накривайте внутрішню поверхню приладу алюмінієвою фольгою.
- Ніколи не лейте воду всередину гарячої духової шафи; це може пошкодити емалеве покриття.
- Не пересувайте каструлі або сковорідки по дну духової шафи, оскільки це може пошкодити емалеве покриття.
- Переконайтеся, що електричні кабелі або інші прилади не торкаються гарячих частин духової шафи і не затискаються дверцятами.
- Захищайте духову шафу від атмосферного впливу.

ЗАХИСТ ДОВКІЛЛЯ

Утилізація пакувального матеріалу

Пакувальний матеріал на 100% піддається вторинній переробці і позначений символом (♻️). Тому різні частини упаковки слід утилізувати відповідально і у повній відповідності з місцевими правилами утилізації відходів.

Утилізація виробу

- Цей прилад маркований відповідно до Європейської директиви 2002/96/EC про відходи електричного та електронного обладнання (WEEE).
- Дотримуючись правил утилізації виробу, ви допоможете запобігти нанесенню потенційної шкоди навколишньому середовищу і здоров'ю людей, що може статися у разі неналежного поводження з такими відходами.
- Символ  на виробі або у супровідній документації вказує на те, що з ним не слід поводитися як із побутовими відходами, а слід здавати на утилізацію у відповідні центри збору відходів для вторинної переробки електричного та електронного обладнання.

Економія електроенергії

- Прогрівайте духову шафу лише тоді, коли це вказано у таблиці приготування, або в рецепті.
- Використовуйте темні лаковані або емальовані форми для випікання, оскільки вони краще поглинають тепло.
- Вимикайте духову шафу за 10/15 хвилин до закінчення встановленого часу приготування. Страви, які потребують тривалого приготування, продовжуватимуть готуватися навіть після вимкнення духової шафи.

ЗАЯВА ПРО ВІДПОВІДНІСТЬ

- Ця духову шафу, яка за призначенням контактує з харчовими продуктами, відповідає Європейському нормативу (CE) № 1935/2004 і була спроектована, виготовлена і знаходиться в продажу відповідно до вимог безпеки Директиви про низьку напругу 2006/95/CE (яка замінює 73/23/CEE з наступними поправками), вимог захисту згідно Директиви про електромагнітну сумісність 2004/108/CE.

ПОСІБНИК З УСУНЕННЯ НЕСПРАВНОСТЕЙ

Духова шафа не працює:

- Перевірте, чи є напруга в електромережі і чи підключена духову шафу до електромережі.
- Вимкніть духову шафу і знову увімкніть її, щоб перевірити чи несправність залишилася.

Дверцята не відкриваються:

- Вимкніть духову шафу і знову увімкніть її, щоб перевірити чи несправність залишилася.
- **Важливо:** під час процесу самоочищення дверцята духової шафи не відкриваються. Почекайте, поки вони не розблокуються автоматично (див. пункт “Цикл очищення духової шафи з функцією піролізу”).

Електронний програматор не працює:

- Якщо на дисплеї з'являється літера “F”, за якою стоїть цифра, зверніться до найближчого центру післяпродажного обслуговування. У такому разі назвіть цифру, яка стоїть після літери “F”.

ЦЕНТР ПІСЛЯПРОДАЖНОГО ОБСЛУГОВУВАННЯ

Перш ніж телефонувати у центр післяпродажного обслуговування:

1. Перевірте, чи можна вирішити проблему самостійно за допомогою порад, наведених у “Посібнику з усунення несправностей”.
2. Вимкніть прилад і знову увімкніть його, щоб перевірити, чи несправність залишається.

Якщо після вищевказаної перевірки несправність не зникає, зверніться до найближчого центру післяпродажного обслуговування.

Завжди вказуйте:

- короткий опис несправності;
- тип і точну модель духової шафи;
- сервісний номер (номер після слова Service (Сервіс) на паспортній табличці), розташований на правому краї камери духової шафи (видно при відкритих дверцятах духової шафи). Сервісний номер також вказаний на гарантійному талоні;
- вашу повну адресу;
- номер вашого телефону.

SERVICE



0000 000 00000

Якщо потрібен ремонт, зверніться в авторизований **центр післяпродажного обслуговування** (щоб гарантувати, що будуть використанні оригінальні запчастини і ремонт буде виконано правильно).

ЧИЩЕННЯ



УВАГА

- Ніколи не застосовуйте пристрої чищення паром.
- Чищення духової шафи слід виконувати тільки тоді, коли вона охолола.
- Перед проведенням обслуговуванням відключайте електроживлення.

Зовнішні поверхні духової шафи

ВАЖЛИВО: не користуйтеся корозійними або абразивним засобами для чищення. Якщо будь-які з цих засобів випадково потраплять на прилад, негайно зітріть їх вологою ганчіркою.

- Протріть поверхні вологою ганчіркою. Якщо поверхні дуже брудні, додайте у воду для чищення кілька крапель засобу для миття посуду. На завершення протріть сухою ганчіркою.

Внутрішні поверхні духової шафи

ВАЖЛИВО: не користуйтеся абразивними губками або металевими шкребками чи мочалками. З часом вони можуть зіпсувати емальовані поверхні і скло дверцят духової шафи.

- Після кожного використання дайте духовій шафі охолонути, а потім чистіть її краще тоді, коли вона ще тепла, щоб видалити пригорілий бруд та плями від решток їжі (наприклад, продуктів з високим вмістом цукру).
- Використовуйте фірмові засоби для чищення духових шаф і дотримуйтеся інструкцій їх виробника.
- Скло дверцят мийте відповідним рідким миючим засобом. Для полегшення чищення дверцята духової шафи можна знімати (див. ТЕХНІЧНЕ ОБСЛУГОВУВАННЯ).
- Верхній нагрівальний елемент гриля (див. ТЕХНІЧНЕ ОБСЛУГОВУВАННЯ) можна опускати (лише в деяких моделях), щоб почистити верхню частину духової шафи.

Н.В.: під час тривалого приготування продуктів із високим вмістом води (наприклад, піца, овочі і т.п.) на внутрішніх дверцятах духової шафи та довкола ущільнювача може утворюватися конденсат. Коли духовна шафа охолоне, витріть насухо внутрішню сторону дверцят ганчіркою або губкою.

Аксесуари:

- Замочуйте аксесуари у воді з миючим засобом відразу після використання, тримаючи їх за допомогою прихватки, якщо вони все ще гарячі.
- Рештки їжі легко видаляються за допомогою щітки або губки.

Чищення задньої стінки та каталітичних панелей духової шафи (якщо є):

ВАЖЛИВО: не використовуйте корозійні або абразивні миючі засоби, щітки для грубого чищення, мочалки для кастрюль або спреї для духових шаф, які можуть пошкодити каталітичну поверхню і зіпсувати її самоочисні властивості.

- Духова шафа повинна попрацювати порожньою з увімкненим вентилятором при температурі 200 °C приблизно одну годину.
- Після цього дайте приладу охолонути, перш ніж видалити будь-які залишки їжі губкою.

УВАГА

- Користуйтеся захисними рукавичками.
- Переконайтеся, що духовка охолола, перш ніж виконувати описані нижче операції.
- Перед проведенням обслуговуванням відключайте електроживлення.

ЗНІМАННЯ ДВЕРЦЯТ

Щоб зняти дверцята:

1. Повністю відкрийте дверцята.
2. Підніміть фіксатори і натисніть на них у напрямку вперед до кінця (Рис. 1).
3. Закрийте дверцята до кінця (А), підніміть їх (В) і поверніть (С), поки вони не вивільняться (D) (Рис. 2).

Щоб поставити дверцята на місце:

1. Вставте завіси на їх місце.
2. Повністю відкрийте дверцята.
3. Опустіть два фіксатори.
4. Закрийте дверцята.



Рис. 1



Рис. 2

ПЕРЕСУВАННЯ ВЕРХНЬОГО НАГРІВАЛЬНОГО ЕЛЕМЕНТА (ЛИШЕ У ДЕЯКИХ МОДЕЛЯХ)

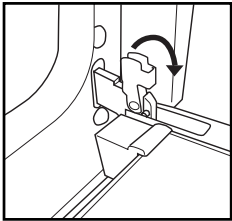
1. Зніміть бокові решітки для кріплення аксесуарів (Рис. 3).
2. Трохи витягніть нагрівальний елемент (Рис. 4) і опустіть його (Рис. 5).
3. Щоб повернути нагрівальний елемент на місце, підніміть його, трохи потягнувши на себе, переконайтесь, що він спирається на бокові опори.

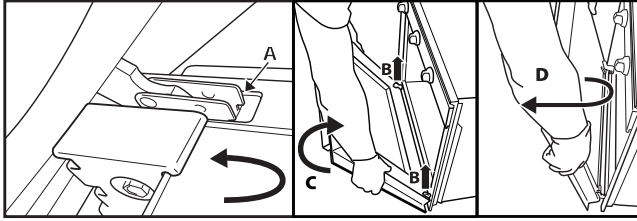

Рис. 3



Рис. 4

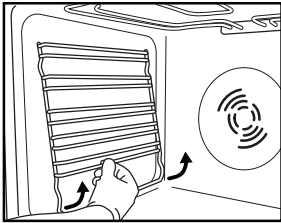

Рис. 5

ЗАМІНА ЛАМПОЧКИ ОСВІТЛЕННЯ ДУХОВОЇ ШАФИ

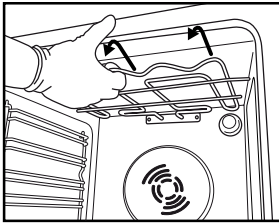
Щоб замінити лампочку на задній стінці (якщо є):

1. Відключіть духову шафу від електромережі.
2. Вискрутіть плафон (Рис. 6), замініть лампочку (див. примітку щодо типу лампочок) і закрутіть плафон назад (Рис. 7).
3. Знову підключіть духову шафу до електромережі.

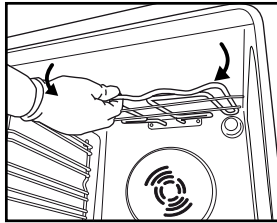

Рис. 6

Рис. 7

Н.В.:

- використовуйте тільки лампочки розжарювання на 25-40 Вт/230 В типу Е-14, Т300 °С.
- Лампочки можна придбати у центрі післяпродажного обслуговування.

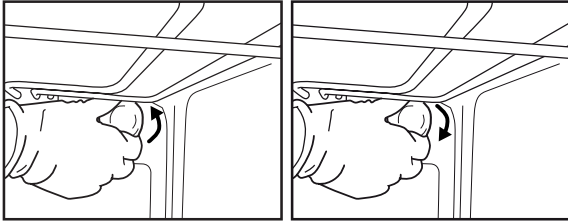
ВАЖЛИВО:

- не користуйтеся духовою шафою, поки не поставите плафон на місце.

ІНСТРУКЦІЯ З ЕКСПЛУАТАЦІЇ ДУХОВОЇ ШАФИ

ЯК ВИКОНАТИ ПІДКЛЮЧЕННЯ ДО ЕЛЕКТРОМЕРЕЖІ ДИВ. У РОЗДІЛІ ПРО УСТАНОВКУ

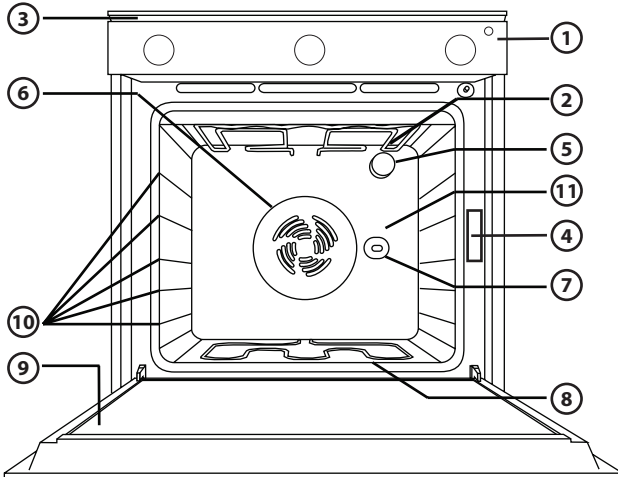

1. Панель керування
2. Верхній нагрівальний елемент/гриль
3. Система охолодження (якщо є)
4. Паспортна табличка (не знімати)
5. Освітлення
6. Система вентиляції для режиму випікання (якщо є)
7. Рожен (якщо є)
8. Нижній нагрівальний елемент (не видно)
9. Дверцята
10. Положення полиць
11. Задня стінка

Н.В.:

- в кінці приготування після вимкнення духової шафи охолоджувальний вентилятор може продовжувати працювати протягом певного часу.

СУМІСНІ АКСЕСУАРИ

(перелік аксесуарів, що постачаються в комплекті з духовою шафою, див. у технічній специфікації)



Рис. 1



Рис. 2

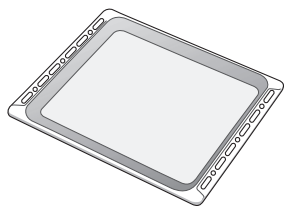

Рис. 3

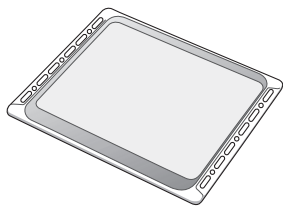

Рис. 4

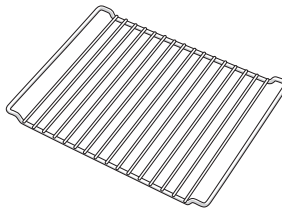

Рис. 5

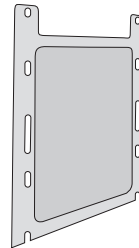

Рис. 6

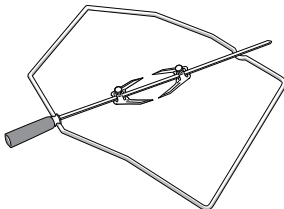

Рис. 7

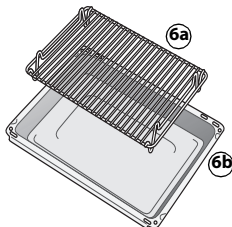

Рис. 8

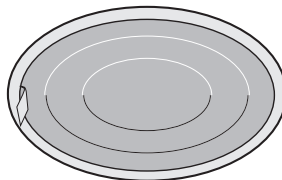

Рис. 9

Піддон (Рис. 1)

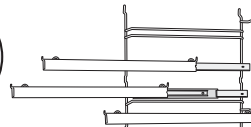
Використовується для вловлювання жиру та шматочків їжі, коли встановлюється під решіткою, або як деко для приготування м'яса, курки та риби тощо, з овочами чи без них. Наливайте трохи води в піддон, щоб уникнути розбризкування жиру й утворення диму.

Деко для випічки (Рис. 2)

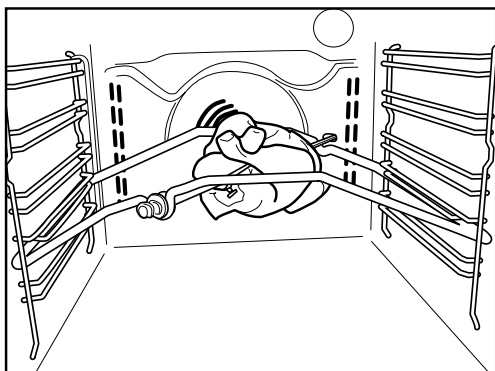
Використовується для випікання печива, пирогів і піци.

Решітка (Рис. 3)

Використовується для приготування страв на грилі або в якості підставки для каструль, форм для випічки та інших посудин для приготування їжі. Її можна встановлювати на будь-якому наявному рівні. Решітку можна встановлювати вигнутим боком догори чи донизу.

Каталітичні бокові панелі (Рис. 4)

Ці панелі мають спеціальне мікропористе емалеве покриття, яке вбирає бризки жиру. Після приготування особливо жирної їжі рекомендується проводити цикл автоматичного очищення (див. ЧИЩЕННЯ).

Рожен (Рис. 5)

Використовуйте рожен, як вказано на Рис. 9. Також ознайомтеся з порадами в розділі "Рекомендації та поради з використання".

Набір для грилю (Рис. 6)

Цей набір складається з решітки (6a) й емальованого піддона (6b). Цей набір потрібно ставити на решітку (3) і використовувати з функцією гриля.

Жировий фільтр (Рис. 7)

Використовуйте **тільки** для приготування особливо жирної їжі. Закріпіть його на задній стінці духової шафи навпроти вентилятора. Його можна мити у посудомийній машині і використовувати з увімкненим вентилятором духової шафи.

Висувні полиці (Рис. 8)

Вони дозволяють витягати до половини решітки і піддони під час приготування їжі. Вони підходять для всіх аксесуарів, їх можна мити у посудомийній машині.

ОПИС ПАНЕЛІ КЕРУВАННЯ

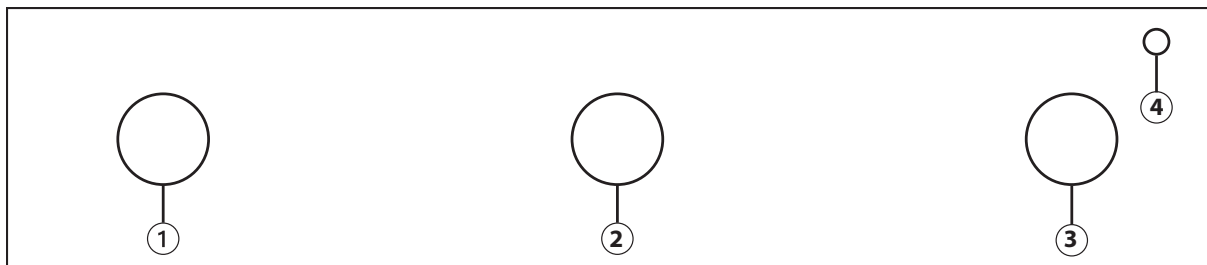

1. Ручка перемикача функцій
2. Ручка хвилинного таймера
3. Ручка термостата
4. Червоний світлодіодний індикатор термостата.

ЯК КЕРУВАТИ ДУХОВОЮ ШАФОЮ

Хвилинний таймер дозволяє встановлювати інтервал часу від 1 до 60 хвилин.

Щоб встановити хвилинний таймер, спочатку повністю поверніть його ручку за годинниковою стрілкою, а потім встановіть її на потрібне значення.

Після того як заданий час мине, пролунає звуковий сигнал.

ТАБЛИЦЯ ОПИСУ ФУНКЦІЙ

ФУНКЦІЯ		ОПИС
	OFF	-
	ЛАМПОЧКА	Для включення внутрішнього освітлення духової шафи.
	ТРАДИЦІЙНИЙ РЕЖИМ	Ця функція призначена для приготування страв будь-якого типу на одній полиці. Прогрійте духову шафу до потрібної температури і поставте продукти в неї після досягнення встановленої температури. Для готування рекомендується використовувати другу або третю полицю. Ця функція також підходить для приготування заморожених напівфабрикатів; дотримуйтесь інструкцій на упаковці продуктів.
	ВИПІЧКА	Для випікання пирогів з рідкою начинкою (солодких або солоних) на одній полиці. Ця функція також ідеально підходить для приготування їжі на двох рівнях. За необхідності міняйте страви місцями для більш рівномірного готування.
	ГРИЛЬ	Для приготування на грилі стейків, шашликів і сосисок, запікання овочів і підсмажування грінок. Прогрійте духову шафу протягом приблизно 3–5 хв. Під час готування дверцята духової шафи повинні бути закриті. Під час приготування м'яса наливайте трохи води в піддон (встановлений на першому рівні), щоб уникнути утворення диму та розбризкування жиру. В ідеалі в процесі приготування м'ясо слід перевертати.
	ТУРБОГРИЛЬ	Для приготування на грилі великих порцій м'яса (ростбіф чи інше смажене м'ясо). Дверцята духової шафи повинні бути закритими під час циклу приготування. Під час приготування м'яса рекомендується наливати води в піддон, встановлений на першому рівні, щоб зменшити утворення диму та розбризкування жиру. Перевертайте м'ясо під час його готування на грилі.
	РОЗМОРОЖУВАННЯ	Ця функція може використовуватися для прискореного розморожування продуктів при кімнатній температурі. Продукти слід класти в духову шафу в упаковці, щоб уникнути їх висихання.
	НИЖНЄ НАГРІВАННЯ + ВИПІКАННЯ З КОНВЕКЦІЄЮ	Для приготування фруктових і овочевих страв, тортів, піци, домашньої птиці тощо на одному рівні.
	ВИПІКАННЯ З КОНВЕКЦІЄЮ	Для приготування (без попереднього прогрівання) страв, які вимагають однакової температури готування, на одному або декількох рівнях (наприклад, риба, овочі, солодощі), без насичення однієї страви запахами іншої.
	НИЖНЄ НАГРІВАННЯ	Ця функція може використовуватися для доведення до готовності пирогів з начинкою чи загущування супів. Використовуйте цю функцію під час останніх 10–15 хвилин готування.

ТАБЛИЦЯ ПРИГОТУВАННЯ

Рецепт	Функція	Прогрівання	Полиця (від низу)	Температура (°C)	Час (хв.)	Акcesуари
Пироги з дріжджового тіста		Так	2	160-180	35-55	Решітка + форма для випічки
Печиво / тарталетки		Так	3	170-180	15-40	Деко для випічки
Тістечка із заварного тіста		Так	3	180	30-40	Деко для випічки
Воловани / випічка із листкового тіста		Так	3	180-200	20-30	Деко для випічки
Безе		Так	3	90	120-130	Деко для випічки
Баранина / телятина / яловичина / свинина		Так	2	190-200	90-110	Піддон або решітка + посудина із термостійкого скла
Курка / кролик / качка		Так	2	190-200	65-85	Піддон або решітка + посудина із термостійкого скла
Індик / гуска		Так	2	190-200	140-180	Піддон або решітка + посудина із термостійкого скла
Запечена риба / в пергаменті (філе, ціла)		Так	2	180-200	50-60	Піддон або решітка + посудина із термостійкого скла
Лазанья / запіканки з макаронами / канелоні / відкриті пироги		Так	2	190-200	45-55	Решітка + посудина із термостійкого скла
Хліб / фокаччо		Так	2	190-230	15-50	Піддон або деко для випічки
Піца		Так	2	230-250	7-20	Піддон або деко для випічки
Грінка		Так	4	200	2-5	Решітка
Овочева запіканка		Так	3	200	15-20	Решітка + посудина із термостійкого скла
Філе та стейки риби на грилі		Так	3	200	30-40	Решітка + посудина із термостійкого скла
Ковбаски / кебаби / поребринна / гамбургери		Так	4	200	30-50	Гриль + піддон з водою на першій полиці, перевернути через половину часу готування
Пироги з начинкою (чізкейк, штрудель, яблучний пиріг)		Так	1	180-200	50-60	Піддон або решітка + посудина із термостійкого скла
Пироги з м'ясом і картоплею (овочевий пиріг, киш-лорен)		Так	1	180-200	35-55	Решітка + форма для випічки
Фаршировані овочі (помідори, перець, кабачки, баклажани)		Так	2	180-200	40-60	Решітка + посудина із термостійкого скла
Пироги з м'ясом і картоплею (овочевий пиріг, киш-лорен)		Так	1 і 3	180-190	45-55	Гриль + посудина із термостійкого скла, переставити місцями через половину часу готування
Піца / фокаччо		Так	1 і 3	230-250	12-30	Деко для випічки + піддон, переставити місцями через половину часу готування
Смажена курка		-	2	200	55-65	Гриль + піддон з водою на першій полиці
Смажена картопля		-	3	200	45-55	Піддон
Ростбїф з кров'ю		-	3	200	30-40	Гриль + піддон з водою на першій полиці

Рецепт	Функція	Прогрівання	Полиця (від низу)	Температура (°C)	Час (хв.)	Акcesуари
Бараняча нога / гомілка		-	3	200	55-70	Решітка + піддон
Печиво / тарталетки		-	1 і 3	160-170	20-40	3-тій рівень: деко для випічки 1-й рівень: піддон
Тістечка із заварного тіста		-	1 і 3	180	35-45	3-тій рівень: деко для випічки 1-й рівень: піддон
Воловани / випічка із листкового тіста		-	1 і 3	180-200	20-40	3-тій рівень: деко для випічки 1-й рівень: піддон
Лазанья з м'ясом		-	1 і 3	200	50-100	3-тій рівень: решітка + посудина із термостійкого скла 1-й рівень: піддон
М'ясо з картоплею		-	1 і 3	200	45-100	3-тій рівень: решітка + посудина із термостійкого скла 1-й рівень: піддон
Риба з овочами		-	1 і 3	180	30-50	3-тій рівень: решітка + посудина із термостійкого скла 1-й рівень: піддон
Безе		-	1 і 3	90	120-150	3-тій рівень: решітка + посудина із термостійкого скла 1-й рівень: піддон

Н.В.: час приготування і значення температури вказані приблизно на 4 порції.

РЕКОМЕНДАЦІЇ ТА ПОРАДИ З ВИКОРИСТАННЯ

Як читати таблицю приготування

В таблиці вказано, яку функцію краще всього використовувати для певної страви, готувати її на одній або кількох полицях одночасно. Час готування починається з моменту, коли продукти поставили в духову шафу, без врахування часу прогрівання (якщо необхідно). Вказані температура та час готування є орієнтовними і залежать від кількості продуктів та типу аксесуарів, що застосовуються. Починайте з найменшого рекомендованого значення, а якщо страву не достатньо готова, перейдіть до більших значень. Використовуйте аксесуари з комплекту і надавайте перевагу формам для випічки та декам темного кольору. Можна використовувати також посуд і аксесуари із пірекса та кераміки, але пам'ятайте, що страви готуватимуться трохи довше. Для отримання найкращого результату дотримуйтеся порад, наведених у таблиці приготування, щодо вибору аксесуарів (які постачаються в комплекті) і їх розміщення на різних полицях. При приготуванні їжі, що містить велику кількість води, попередньо прогрійте духову шафу.

Готування різних страв одночасно

За допомогою функції "ВИПІКАННЯ З КОНВЕКЦІЄЮ" можна готувати одночасно різні страви, які потребують однакової температури (наприклад, риба і овочі), використовуючи різні полиці. Вийміть з духової шафи страву, якій потрібно менше часу для приготування, і залиште в ній страву, яка готується довше.

Десерти

- Делікатні десерти готуйте за допомогою функції традиційного готування лише на одній полиці. Використовуйте темні форми для випічки і завжди ставте їх на решітку, що постачається в комплекті. Для готування більше, ніж на одній полиці виберіть функцію примусової вентиляції і розставте форми для випічки на полицях так, щоб забезпечити оптимальну циркуляцію гарячого повітря.
- Щоб перевірити чи готовий пиріг, що піднімається у процесі випікання, вставте дерев'яну зубочистку у центр пирога. Якщо зубочистка вийде чистою, пиріг готовий.
- При використанні форм для випічки з антипригарним покриттям, не змащуйте країв, оскільки пиріг може піднятися нерівномірно довкола країв.
- Якщо пиріг "просідає" під час готування, наступного разу встановіть нижчу температуру і, можливо, потрібно зменшити кількість рідини в тісті та обережніше його перемішувати.
- Для солодкої випічки з вологою начинкою (чізкейк або фруктові пироги) використовуйте функцію "ВИПІКАННЯ З КОНВЕКЦІЄЮ" (якщо є). Якщо основа пирога глевка, опустіть полицю нижче і посипте дно пирога крихтами хліба або печива, перш ніж додавати начинку.

М'ясо

- Використовуйте деко будь-якого виду або посуд із пірекса відповідно до розміру шматка м'яса, що буде готуватися. При смаженні шматків м'яса краще додавати трохи бульйону на дно посуду, змочуючи ним м'ясо під час готування для кращого смаку. Коли смажена готова, дайте їй постояти в духовій шафі ще 10-15 хвилин, або загорніть в алюмінієву фольгу.
- Якщо ви хочете підсмажити м'ясо на грилі, вибирайте шматки всюди рівномірної товщини, щоб досягти однорідного результату готування. Дуже товсті шматки м'яса потрібно готувати довше. Щоб м'ясо не пригорало ззовні, опустіть решітку нижче, щоб м'ясо було далі від гриля. Переверніть м'ясо через дві третини часу готування.

Для збору соків, що витікають зі страви під час готування, рекомендується ставити піддон з половиною літра води прямо під решіткою, на якій смажиться м'ясо. Доливайте воду за необхідності.

Рожен (лише в деяких моделях)

Використовуйте цей аксесуар для рівномірного обсмаження шматків м'яса та птиці. Нанізіть м'ясо на рожен, прив'язуючи його мотузкою, якщо це птиця, і перевірте чи надійно воно тримається, перш ніж ставити рожен на його місце на передній стінці духової шафи і опускаючи його на відповідну опору. Щоб запобігти появі диму та вловлювати соки, що витікають з м'яса під час готування, рекомендується ставити на першому рівні піддон, в який налито півлітра води. Рожен має пластмасову ручку, яку слід знімати, перш ніж починати готування, і використовувати по закінченню готування, щоб не обпектися, коли вийматимете страву з духової шафи.

Піца

Трохи змащуйте деко, щоб піца мала хрустку основу. Потрусіть піцу сиром моцарела через дві третини часу готування.

Функція підйому тіста (наявна тільки в окремих моделях)

Завжди бажано накривати тісто вологою тканиною, перш ніж ставити його у духову шафу. Час вистоювання тіста при використанні цієї функції зменшується приблизно на одну третину у порівнянні з вистоюванням при кімнатній температурі (20-25°C). Час вистоювання 1 кг тіста для піци становить приблизно одну годину.

06/2011

5019 610 01229

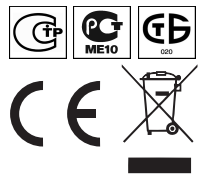

Whirlpool is a registered trademark of Whirlpool, USA