

UNIVERZÁLNY NÁVOD NA POUŽITIE PRE PLYNOVÉ VARNÉ DOSKY ZNAČKY PHILCO

PHILCO



Famous for Quality the World Over

Vážený zákazník

Ďakujeme, že ste si kúpili výrobok značky PHILCO. Aby váš spotrebič slúžil čo najlepšie, prečítajte si všetky pokyny v tomto návode.

OBSAH

ČASŤ 1: BEZPEČNOSTNÉ OPATRENIA	2
ČASŤ 2: POPIS PRÍSTROJA.....	4
ČASŤ 3: INŠTALÁCIA	6
ČASŤ 4: POUŽITIE VARNEJ DOSKY	7
• Zapálenie horáka	8
• Tipy na použitie varnej dosky.....	8
ČASŤ 5: ÚDRŽBA A ČISTENIE.....	9
ČASŤ 6: PRED TÝM, NEŽ ZAVOLÁTE DO SERVISU	11
ČASŤ 7: INŠTRUKCIE PRE TECHNIKA.....	12
• Pripojenie plynu	12
• Elektrické zapojenie.....	13
• Inštalácia varnej dosky.....	14
• Možnosti vstavania.....	16
ČASŤ 8: TECHNICKÉ ŠPECIFIKÁCIE	17

ČASŤ 1: BEZPEČNOSTNÉ OPATRENIA

Dôležité bezpečnostné inštrukcie

Odporúčania:

Pred inštaláciou a ovládaním tejto varnej dosky si pozorne prečítajte tieto inštrukcie.

Nižšie si zapíšte sériové číslo, ktoré nájdete na typovom štítku varnej dosky. Je nevyhnutné, aby ste si tento návod na použitie uschovali, aby ste ho mohli používať i v budúcnosti. Ak chcete spotrebič predat', odovzdať ďalšiemu majiteľovi alebo keď sa budete sťahovať, vždy sa presvedčte, že je k spotrebiču priložený tento návod na použitie, aby sa aj nový vlastník mohol oboznámiť s používaním spotrebiča a príslušným varovaním.

SÉRIOVÉ ČÍSLO:

Dôležité upozornenia:

- **Tento spotrebič nie je určený pre osoby (vrátane detí) so zníženou fyzickou, zmyslovou alebo mentálnou schopnosťou alebo osoby s obmedzenými skúsenosťami a znalosťami, ak nad nimi nie je vedený odborný dohľad alebo podané inštrukcie zahrňujúce použitie tohto spotrebiča osobou zodpovednou za ich bezpečnosť. Deti by mali byť pod dozorom, aby sa zaistilo, že sa so spotrebičom nebudú hrať.**
- **Tento spotrebič smú používať iba dospelé osoby alebo deti pod stálym dohľadom dospeléj osoby.**
- **Malé deti sa nesmú hrať so žiadnou časťou prístroja ani v blízkosti prístroja.**
- **Pristupné súčasti spotrebiča sa môžu zahriať počas jeho použitia na vysokú teplotu. K spotrebiču by sa nemali približovať deti, kým nevychladne. Deti by sa mohli zraniť aj pri sťahovaní nádob zo spotrebiča.**

Inštalácia spotrebiča

- Pred inštaláciou spotrebiča odstráňte všetky reklamné a obalové materiály. Zlikvidujte podľa predpisov platných v danej krajine. Potom skontrolujte, či nie je spotrebič nejako poškodený, vrátane prírodného kábla.
- Inštaláciu a dôležité inštalčné postupy smie vykonávať iba kvalifikovaný technik alebo oprávnená osoba v súlade s platnými pravidlami a predpismi v danej krajine.
- Zaisťte okolo spotrebiča dobré vetranie. Nedostatočný prívod vzduchu môže spôsobiť nedostatok kyslíka.
- Skontrolujte, či prívod elektrického prúdu a plynu zodpovedá druhu plynu a elektrického prúdu, ktoré sú uvedené na identifikačnom štítku, ktorý sa nachádza spravidla v blízkosti rúrky na prívod plynu.
- Tento spotrebič sa nedodáva s prípojkou k zariadeniu na odvod spalín. Je teda potrebné zaistiť, aby bol inštalovaný a pripojený podľa platných inštalčných predpisov, obzvlášť zaisťte dostatočné vetranie miestnosti, v ktorej budete spotrebič inštalovať.
- Ak chcete do zásuvky blízko spotrebiča zapojiť iný elektrický spotrebič, zaisťte, aby sa elektrické káble nedotýkali. Oba káble položte v dostatočnej vzdialenosti od spotrebiča.
- Odporúčame spotrebič zapájať do samostatného obvodu aj samostatnej zásuvky.
- **Ak používate plynový varný spotrebič, môže sa v miestnosti, v ktorej bol spotrebič inštalovaný, tvoriť nadmerné teplo a vlhko. Uistite sa preto, že je v kuchyni zaistené správne vetranie: prirodzené vetracie otvory nechajte otvorené alebo inštalujte mechanické vetracie zariadenie (mechanický odsávač pár).**
- **Dlhodobé intenzívne používanie spotrebiča môže vyžadovať doplnkové vetranie, napríklad otvorením okna alebo zvýšením stupňa mechanického vetrania (ak je inštalovaný).**

Prevádzka spotrebiča

- Tento spotrebič je určený na varenie jedál v domácnosti. Nepoužívajte spotrebič inde než v domácnosti a na iné účely, než na aké je určený.
- Zásah do spotrebiča a jeho úpravy alebo modifikácie, na ktoré nedal výslovný súhlas výrobca ani jeho autorizovaný zástupca, môžu viesť k strate plnenia záruky, odobratiu spotrebiča, poškodeniu majetku a v neposlednom rade k vážnemu poškodeniu zdravia osôb.
- Z hygienických a bezpečnostných dôvodov pravidelne spotrebič čistite. Usadené zvyšky jedla môžu spôsobiť požiar.
- Nepoužívajte spotrebič, ak je na ňom rozliata voda. Vodu najprv odstráňte a uistite sa, že je plocha dosky čistá.
- Nepoužívajte spotrebič, ak máte mokré alebo vlhké ruky.
- Nenechávajte spotrebič bez dozoru, ak je v prevádzke, obzvlášť pri varení s olejmi a tukmi.
- Používajte iba kvalitný riad. Nepoužívajte nestabilný ani zdeformovaný riad, mohol by sa prevrhnúť alebo rozbiť a spôsobiť tak úraz alebo poškodenie majetku.
- Nepoužívajte ani na povrch nekladte plastové alebo hliníkové nádoby ani hliníkové fólie.
- Nad alebo pod spotrebičom neskladujte potraviny podliehajúce skaze, plastový riad a spreje, keďže by ich teplo varnej dosky mohlo poškodiť.
- Po dokončení prípravy potravín vypnite platničky. Skontrolujte, či sú všetky platničky vypnuté.
- Nepoužívajte spotrebič ako pracovnú plochu. Nekladte na spotrebič žiadne predmety, okrem riadu vhodného na použitie so spotrebičom.

Údržba a servis

- Pred údržbou, čistením, premiestnením, alebo ak nebudete spotrebič používať dlhý čas, sa uistite, že sú všetky platničky vypnuté, potom odpojte prívodný kábel od sieťovej zásuvky a uzavrite prívod plynu (pri modeloch s plynovým horákom).
- Prívodný kábel neodpájajte ťahom za kábel, ale vždy ho odpájajte uchopením za zástrčku.
- Spotrebič čistite v súlade s inštrukciami uvedenými ďalej v návode.
- Pred čistením nechajte spotrebič vychladnúť. Či sú platničky vychladnuté, vám ukážu svetelné kontrolky zvyškového tepla.
- Na čistenie nepoužívajte benzín, benzén, riedidlo ani iné rozpúšťadlá. Nepoužívajte hrubé čistiace prostriedky, drôtenky ani hubky s drôtenkami.
- Na čistenie nepoužívajte parné čističe.
- Na spotrebič nikdy nekladte nádoby z plastovej alebo hliníkovej fólie. Mohli by sa vplyvom tepla roztaviť a poškodiť spotrebič. Ak sa tak stane, je potrebné roztavenú časť okamžite zoškrabať, kým je ešte horúca, a potom zotrieť, aby sa povrch nepoškodil. Rovnakým spôsobom môžete odstrániť cukor alebo zvyšky potravín s vysokým obsahom cukru, a to pomocou škrabky určenej pre tento typ spotrebiča.
- Udržujte spotrebič v čistote. Predĺžite tým životnosť prístroja.
- Pravidelne vykonávajte údržbu spotrebiča a kontrolujte prívodný kábel. Ak je prívodný kábel poškodený, vypnite spotrebič a obráťte sa na autorizované servisné stredisko. Nepoužívajte spotrebič s poškodeným prívodným káblom ani nepoužívajte spotrebič vykazujúci známky poškodenia. Prívodný kábel môže vymeniť iba autorizovaný a odborný personál.
- Nepokúšajte sa opravovať spotrebič sami. Opravy vykonávané nevyškolenými osobami môžu viesť k zraneniu alebo vážnemu poškodeniu spotrebiča. Obráťte sa na miestne servisné stredisko.
- V prípade výmeny dielov sa uistite, že servisný technik použil náhradné diely priamo od výrobcu alebo určene výrobcom.
- Spotrebič je odolný proti nárazu, ale nie je nerozbitný! Tvrdé alebo špicaté predmety, ktoré by naň dopadli z výšky, môžu spotrebič poškodiť. Ak objavíte škrabance alebo praskliny, odpojte prívodný kábel od sieťovej zásuvky, aby nemohlo dôjsť k úrazu elektrickým prúdom a obráťte sa na autorizované servisné stredisko.

ČASŤ 2: POPIS PRÍSTROJA

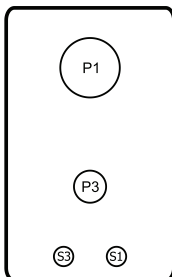

30 cm Inox – Sklo

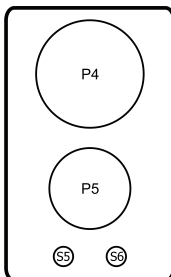

30 cm Inox 2E

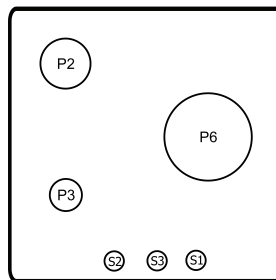

40 cm Sklo 2G1W

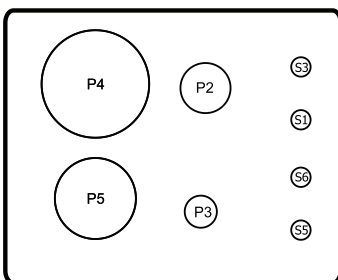

60 cm Inox – Sklo 2G2E

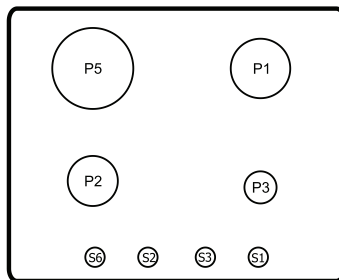

60 cm Inox – Sklo 3G1E

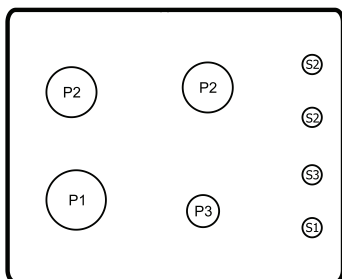

60 cm Inox – Sklo

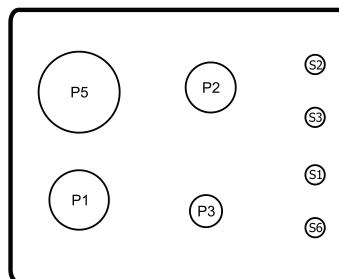

60 cm Inox – Sklo 3G1E

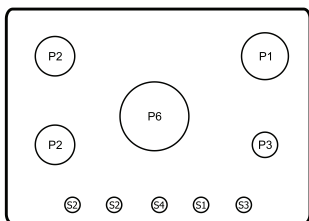

70 cm Inox

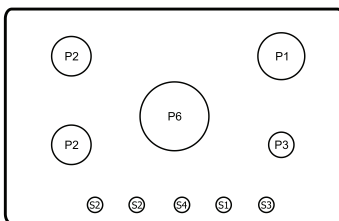

70 cm Sklo

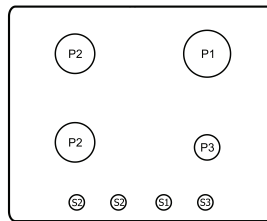

60 cm Inox - Sklo

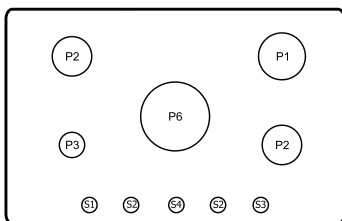

90 cm Inox - Sklo

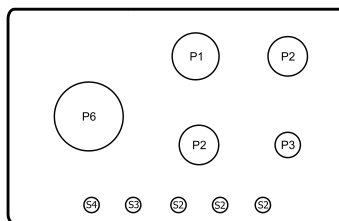

90 cm Sklo

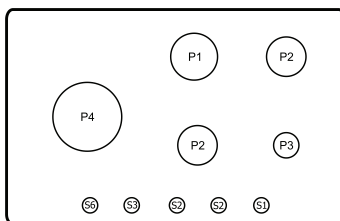

90 cm Sklo 4G1E

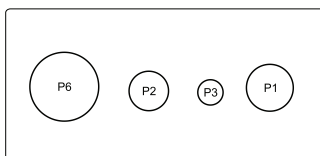

120 cm Sklo

P1) Rýchly horák
P2) Stredne rýchly horák

P3) Pomocný horák
P4) Platnička 180 Ø

P5) Platnička 145 Ø
P6) Wok horák

S1) Ovládač doplnkového horáka
S2) Ovládač stredne rýchleho horáka

S3) Ovládač rýchleho horáka
S4) Ovládač wok horáka

S5) Tlačidlo platničky 145 Ø
S6) Tlačidlo platničky 180 Ø

ČASŤ 3: INŠTALÁCIA

Akákoľvek plynová inštalácia musí byť vykonaná kvalifikovaným pracovníkom v súlade s platnými pravidlami a predpismi.

Pokyny dôležité pre inštaláciu sú uvedené ďalej v návode.

Uistite sa, že v prípade poruchy je spotrebič inštalovaný tak, aby bol pohodlne dostupný pre servisného technika.

POZNÁMKA:

Výrobca ani predajca nenesú zodpovednosť za spôsobené škody vzniknuté nedodržaním bezpečnostných a inštalčných pokynov uvedených v tomto návode a nedodržaním platných predpisov danej krajiny.

Po inštalácii spotrebiča odstráňte všetky ochranné a reklamné štítky.

ČASŤ 4: POUŽITIE VARNEJ DOSKY

Po inštalácii sa uistite, že je spotrebič inštalovaný v súlade s tu uvedenými pokynmi a platnými predpismi, príp. požiadajte kvalifikovaného technika, aby urobil skúšobné zapálenie všetkých horákov aj zapnutie všetkých platničiek, aby skontroloval, či z plynových rúrok neuniká plyn a je správne realizované elektrické zapojenie.

POZNÁMKA:



Aby bola zaistená maximálna účinnosť horáka, je potrebné použiť iba nádoby a panvice, ktoré sú vhodné pre daný typ dosky a ktorých priemer dna zodpovedá veľkosti príslušného horáka. Tým zabránite, aby plameň presahoval cez okraj dna nádoby.

Vhodný riad

Riad s priemerom 12 – 18 cm použite na menšej platničke/horáku.

Riad s priemerom 24 – 28 cm použite na väčšej platničke/horáku.

Symbols na ovládacom paneli

Symbol	Význam
	Žiadny prívod plynu
	Maximálny prívod plynu
	Minimálny prívod plynu

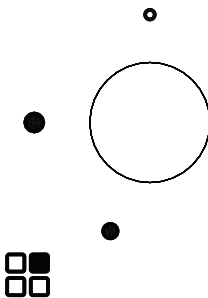

UPOZORNENIE!

Pred zapálením a umiestnením nádoby alebo panvice sa uistite sa, že je ochranná mriežka na svojom mieste, je čistá a gumové podložky sú riadne pripevnené.

Zapálenie horáka

Automatické zapálenie

Stlačte a podržte príslušný ovládač. Potom uvoľnite ovládač a otočte ním proti smeru chodu hodinových ručičiek, kým sa nezobrazí symbol zapálenia príslušnej platničky/horáka, napr. 

Ak sa horák automaticky nezapáli, príp. dôjde k prerušeniu dodávky elektrického prúdu, držte ovládač stlačený, kým sa neobjaví plameň. Potom uvoľnite ovládač a otočením proti smeru chodu hodinových ručičiek regulujte plameň.

Plameň regulujte otáčaním ovládača medzi symbolmi maximálneho a minimálneho prívodu plynu.

Otočením v smere chodu hodinových ručičiek plameň zhasnete.

POZNÁMKA:

Niektoré modely dosiek sú vybavené funkciou automatického prerušenia dodávky plynu, ak sa horák náhle vypne z dôvodu prievanu, prekypenia obsahu hrnca alebo prerušenia dodávky plynu.

POZNÁMKA:



Ak nie je možné plameň zapáliť ani po niekoľkých pokusoch, skontrolujte, či je „kryt“ horáka a „koruna“ horáka v správnej polohe.

POZNÁMKA:

Ak dôjde k výpadku elektrického prúdu, je možné horák zapáliť aj bez elektrického zariadenia. Priložte plameň k horáku, stlačte zodpovedajúci ovládač a otočte ním do maximálnej polohy.



UPOZORNENIE!

Ovládač horáka držte stlačený maximálne 15 sekúnd. Ak sa však horák nezapáli ani po 15 sekundách, uvoľnite ovládač, otočte ho do polohy  a vyčkajte aspoň jednu minútu, až potom zapálenie opakujte. Ak z nejakého dôvodu plameň zhasne, otočte ovládačom do polohy , vyčkajte aspoň jednu minútu, a až potom sa pokúste horák znovu zapáliť.

Tipy na použitie varnej dosky

- Hneď ako začne voda alebo iná tekutina vriieť, stiahnite plameň tak, aby len bublala.
- Používajte iba nádoby a panvice s rovným dnom.
- Ak použijete riad alebo panvicu, ktorej priemer dna je menší než veľkosť horáka (koruny horáka), bude plameň presahovať cez jej dno a môže spôsobiť prehriatie rukoväti.
- Jedlá s obsahom tuku alebo oleja pripravujte opatrne, keďže by mohlo dôjsť k prehriatiu týchto jedál a následnému požiaru.
- Neodporúča sa dlhá príprava potravín v nádobách z kameniny, z mastenca alebo na liatinových plátoch. Nepoužívajte hliníkovú fóliu na ochranu povrchu varnej dosky.
- Aby ste dosiahli nižšiu spotrebu plynu, postavte hrniec alebo panvicu doprostred kruhu.
- Nepoužívajte nestabilné alebo deformované hrnce ani panvice, mohli by sa prevrhnúť, obsah by sa mohol vyliat a spôsobiť tak nehodu.
- Nádoby ani panvice nesmú presahovať mimo zóny s ovládačmi.
- Ak sa ovládače ťažko otáčajú, príp. spotrebič vykazuje chybu, vypnite všetky ovládače, odpojte prírodný kábel od sieťovej zásuvky a obráťte sa na autorizované servisné stredisko.

ČASŤ 5: ÚDRŽBA A ČISTENIE

Pred údržbou alebo čistením je potrebné prívodný kábel spotrebiča odpojiť od sieťovej zásuvky a uzavrieť prívod plynu.

Ak je varná doska horúca, vyčkajte niekoľko minút, než schladne. Nečistoty sa z povrchu najlepšie odstraňujú, kým je povrch ešte mierne teplý.

POZNÁMKA:

Žiadna časť ani príslušenstvo spotrebiča nie je určená na umývanie v umývačke riadu.

Spotrebič čistíte po každom použití. Nielenže bude údržba kratšia a jednoduchšia, ale predĺžite tým aj životnosť spotrebiča.

Nepoužívajte ostré náčinie ani predmety na odstraňovanie nečistôt.

Pravidelná údržba

Spotrebič je potrebné pravidelne kontrolovať. Kontrolu prívodu plynu a nastavenie tlaku, ak je ním spotrebič vybavený, vám urobí technik, ktorý dosku inštaloval, príp. autorizované servisné stredisko.

Ochranné mriežky

Ochranné mriežky sú namontované na kovových čapoch (v závislosti od modelu), ktoré sa nachádzajú na bočných stranách varnej dosky, aby bola zaistená ich správna poloha. Mriežky môžete z varnej dosky odstrániť, aby ste ich mohli lepšie vyčistiť. Podržte mriežky vo vodorovnej polohe a zdvihnite ich nahor.



UPOZORNENIE!

Nezdvíhajte mriežky šikmo, mohol by sa vyvinúť príliš vysoký tlak na kovové čapy. Čapy by sa mohli poškodiť a prasknúť.

Ochranné mriežky umyte v teplej vode s trochou kuchynského prostriedku na umývanie riadu. Na odstránenie odolných škvŕn môžete použiť aj pastový čistiaci prostriedok. Opláchnite a utrite dosucha.

Ochranné mriežky nasadte vodorovne na varnú dosku. Pri umiestňovaní dbajte na to, aby ste povrch varnej dosky nepoškriabali. Pred použitím skontrolujte, či sú mriežky správne nasadené.

Varná doska

Povrch varnej dosky pravidelne utierajte mäkkou, mierne namočenou utierkou v teplej vode s trochu kuchynského prostriedku na umývanie riadu. Utrite čistou utierkou dosucha.

Nepoužívajte drôtenky, hubky s drôtenkou, benzín, benzén, riedidlo ani iné rozpúšťadlá a podobné látky, čistiace prostriedky pre domácnosť a bielidlá, odstraňovače škvŕn pre umývadlá alebo drezy a pod.

Ak je povrch varnej dosky veľmi znečistený, použite špeciálne čistiace prostriedky na varné dosky v závislosti od povrchu varnej dosky.



UPOZORNENIE!

Ak sa na spotrebiči vytvoria praskliny, odpojte spotrebič od sieťovej zásuvky a zavrite prívod plynu, aby nemohlo dôjsť k úrazu elektrickým prúdom a obráťte sa na autorizované servisné stredisko. Na varné plochy nekladte žiadne predmety, ktoré sa môžu roztaviť (plasty, hliníkovú fóliu).

Horáky

Kryt aj korunu horáka je možné odobrať s cieľom údržby a čistenia.

Umyte kryt a korunu horáka v teplej vode s trochu kuchynského prostriedku na umývanie riadu. Opláchnite a utrite dosucha. Na usadeniny môžete použiť jemnú čistiacu pastu alebo aj oceľovú drôtenku.

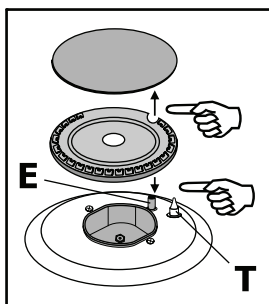

Zapaľovacia elektróda

Ak používate model s elektrickým zapaľovaním, ktoré je realizované pomocou keramickej elektródy a kovovej elektródy, je potrebné udržiavať zapaľovanie neustále v čistote, aby sa horák ľahko zapaloval. Pravidelne preto kontrolujte priechodnosť otvorov v korune horáka.

Pri modeloch s ventiláciou pravidelne čistite aj ventilačný otvor, ktorý zaisťuje prívod a odvod vzduchu nevyhnutné na zapálenie horáka.

POZNÁMKA:

Nepoužívajte horák ani celý spotrebič, ak nie je horák správne zostavený.

ČASŤ 6: PRED TÝM, NEŽ ZAVOLÁTE DO SERVISU

Ak spotrebič nefunguje ako má, a skôr ako zavoláte do servisu, prečítajte si nižšie uvedené inštrukcie, ktoré vám pomôžu problém odstrániť.

Ak problém pretrváva alebo nie je uvedený v nižšie uvedenej tabuľke, prestaňte spotrebič používať, uistite sa, že sú všetky ovládače vypnuté, odpojte prírodný kábel od sieťovej zásuvky a kontaktujte autorizované servisné stredisko.

V žiadnom prípade neopravujte spotrebič sami.

Problém	Riešenie
Chýba iskra pri zapálení.	Skontrolujte, či je zástrčka prírodného kábla riadne zasunutá do sieťovej zásuvky. Skontrolujte, či je v zásuvke prúd použitím iného spotrebiča. Skontrolujte, či nie je hlavný bezpečnostný ovládač uvoľnený, ak je ním spotrebič vybavený. Skontrolujte, či poistka nie je spálená. Skontrolujte, či je horák správne zložený, obzvlášť koruna a kryt.
Nerovnomerný plameň	Skontrolujte, či nie je hlavná tryska zanesená, príp. či na okrajoch krytu horáka alebo na korune nie sú zvyšky jedla. Skontrolujte, či je horák správne zložený, obzvlášť koruna a kryt.
Horák sa nezapáli.	Skontrolujte, či je horák správne zložený, obzvlášť koruna a kryt.

ČASŤ 7: INŠTRUKCIE PRE TECHNIKA



UPOZORNENIE!

Inštaláciu a údržbu smú vykonávať iba kvalifikovaní pracovníci v súlade s platnými predpismi. Spotrebič je nutné odpojiť od zdroja napájania pred akýmkoľvek zákrokom. Ak je elektrické pripojenie na vykonanie práce nutné, zaistíte, aby sa dodržali všetky potrebné bezpečnostné opatrenia. Postranné steny skrinky, do ktorej sa bude varná doska inštalovať, nesmú presiahnuť výšku pracovnej dosky. Spotrebič neinštalujte v blízkosti horľavých materiálov, ako sú napr. záclony, závesy a pod.



UPOZORNENIE!

VÝROBCA ANI PREDAJCA NENESÚ ZODPOVEDNOSŤ ZA SPÔSOBENÉ ŠKODY VZNIKNUTÉ NEDODRŽANÍM BEZPEČNOSTNÝCH A INŠTALAČNÝCH POKYNOV UVEDENÝCH V TOMTO NÁVODE A NEDODRŽANÍM PLATNÝCH PREDPISOV DANEJ KRAJINY.

Pripojenie plynu

Na pripojenie plynu môžete zvoliť pevné prípojky alebo ohybnú hadicu z nehrdzavejúcej ocele v súlade s platnými predpismi.

Ak použijete ohybné kovové hadice, je dôležité, aby sa hadice nikde nedotýkali pohyblivých častí alebo neboli nikde priškripené. Rovnaké opatrenia je potrebné uplatniť pri kombinácii varnej dosky s rúrou.



UPOZORNENIE!

Aby ste zaistili správnu funkčnosť, úsporu energie a dlhú životnosť spotrebiča, je potrebné, aby napätie a tlak spotrebiča zodpovedali odporúčaným hodnotám. Nastaviteľná prípojka je pripevnená k úplnej rampe pomocou matice so závitom G ½".

Zaskrutkujte súčasti bez použitia nadmernej sily. Nastavte pripojenie do požadovaného smeru a dotiahnite.

Pripojenie pri použití ohybných nekovových hadíc

Použite ohybnú hadicu, ktorá zodpovedá platným predpisom, ak je možné vykonávať úplnú kontrolu pripojenia. Hadicu je potrebné pevne pripevniť svorkami v súlade s platnými predpismi.

Vždy použite tesnenie s koncovou maticou a nastaviteľným pripojením. Potom pokračujte s pripojením plynu.

Hadicu je potrebné pripraviť na použitie nasledovne:

- nesmie byť dlhšia než 1 500 mm.
- musí byť ľahko prístupná na jednoduchú kontrolu jej stavu.
- nesmie nikde dôjsť k jej prehriatiu, teplota nesmie prekročiť izbovú teplotu (30 °C).
- nesmie byť vystavená skrúteniu alebo ťahu ani nesmie byť priškripená.
- nesmie byť v kontakte s ostrými rohmi alebo krajami.

Pri kontrole ohybnej hadice skontrolujte, či:

- nemá na koncoch ani po celej dĺžke trhliny, zárezy ani známky ohorenia.
- nie sú spojovacie svorky hrdzavé.
- je materiál pružný, nesmie byť stvrdnutý.
- neuplynula lehota jej životnosti.

Ak zistíte akýkoľvek z vyššie uvedených príznakov, hadicu neopravujte, ale vymeňte ju.

Je dôležité inštalovať potrubie správne. Nesprávne vykonanie montáže môže spôsobiť unikanie plynu.



UPOZORNENIE!

Po dokončení montáže skontrolujte, či je každé hrdlo potrubia dokonale tesné použitím mydlového roztoku.

NIKDY NEPOUŽÍVAJTE PLAMEŇ NA KONTROLU ÚNIKU PLYNU!!!

Elektrické zapojenie

Spotrebič pripojte k jednofázovému elektrickému napájaniu s napätím 230 V. Pred zapojením sa uistite, že napätie na štítku prístroja zodpovedá napätiu vo vašej sieťovej zásuvke.

Pripojenie musí byť realizované v súlade s platnými zákonmi a predpismi.

Pred pripojením spotrebiča skontrolujte, či:

- je napájanie riadne uzemnené v súlade s platnými predpismi.
- hlavná poistka a domáce inštalácie zodpovedajú danej záťaži (pozrite typový štítok).
- sú nástenná zásuvka alebo dvojpólový spínač použité na elektrické pripojenie, ľahko dosiahnuteľné aj po vstavaní spotrebiča do skrinky.

Spotrebič je dodávaný s pripojovacím káblom, je vybavený riadnou zástrčkou vhodnou pre danú záťaž vyznačenú na typovom štítku. Zástrčku je potrebné zasunúť do správnej, uzemnenej zásuvky.

Ak budete pripájať spotrebič priamo k elektrickej sieti, je nutné inštalovať medzi spotrebič a elektrickú sieť dvojpólový spínač s minimálnou vzdialenosťou medzi kontaktmi 3 mm. Tento spínač musí zodpovedať požadovanému zataženiu v súlade s platnými predpismi.

Nepoužívajte adaptér na zapojenie spotrebiča do sieťovej zásuvky.

Pripájací kábel je potrebné umiestniť tak, aby v žiadnom bode nemohla jeho teplota dosiahnuť hodnoty vyššie než 90 °C.

Hnedo zafarbený fázový kábel (pripojený vo svorkovnici ku kontaktu označenému písmenom „L“) musí byť vždy pripojený k fáze siete.

Ak nebudete prístroj používať dlhší čas, pred čistením, údržbou, premiestnením a pod., vyťahnite zástrčku prívodného kábla zo sieťovej zásuvky, aby ste zabránili prehriatiu alebo požiaru.

POZNÁMKA:

Výrobca nenesie žiadnu zodpovednosť za poškodenia alebo zranenia z dôvodu: nesprávnej inštalácie, neodborného, nesprávneho či nevhodného používania prístroja.

Ak je prívodný kábel poškodený, nepoužívajte prístroj, odpojte od sieťovej zásuvky a nechajte prívodný kábel vymeniť autorizovaným servisným strediskom alebo zodpovednou osobou. Vymenený prívodný kábel musí zodpovedať parametrom určeným výrobcom (T 90 °C).

Prístroj musí byť inštalovaný podľa pokynov uvedených v tomto návode a podľa štandardov platných v krajine použitia.

Inštalácia varnej dosky

Varnú dosku je možné nainštalovať do vstavanej kuchynskej skrinky, ktorá odolá teplotám až 90 °C. Rozmery dosiek sú uvedené ďalej v návode.

Pred umiestnením varnej dosky do kuchynskej skrinky je potrebné dodržať tieto rozmery:

- 1) Minimálna vzdialenosť od okraja výrezu a zadnej steny musí byť aspoň 100 mm.
- 2) Minimálna vzdialenosť od okraja výrezu a bočnej steny, steny nábytku a pod. musí byť aspoň 100 mm.
- 3) Minimálna vzdialenosť od okraja výrezu a závesnej skrinky alebo digestora musí byť aspoň 650 mm.

Rozměry varných desek

Vyřezte v pracovní desce otvor podla uvedených rozměrů příslušné desky.

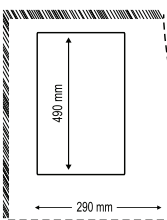
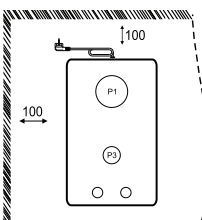
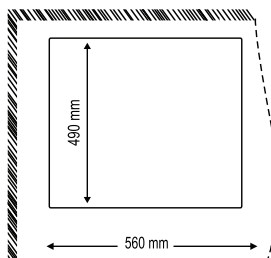
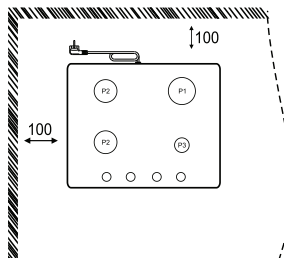
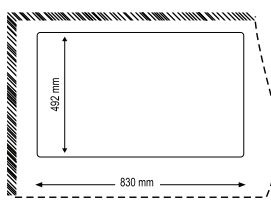
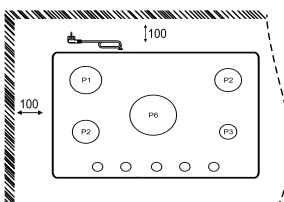
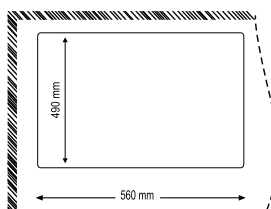
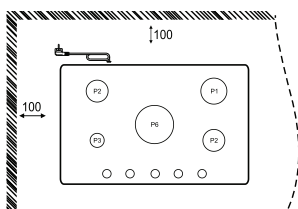
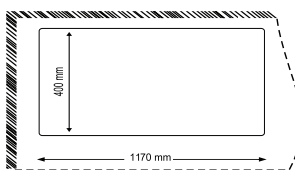
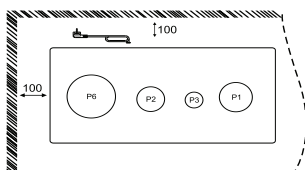

Pred inštaláciou varnej dosky do výrezu vložte najprv lepiace tesnenie na spodný vonkajší okraj varnej dosky. Uistite sa, že v tesnení nezostali žiadne medzery, ktorými by mohla tekutina rozliata v blízkosti varnej dosky pretiecť do dolnej skrinky.

1. Zložte ochranné mriežky, kryty horáka a koruny a otočte varnú dosku hore nohami. Dbajte na to, aby nedošlo k poškodeniu zapalovacích sviečok.
2. Okolo celého horného okraja položte tesnenie. Zaisťte, aby sa konce dotýkali, ale neprekrývali.
3. Umiestnite varnú dosku do výrezu a vycentrujte.
4. Varnú dosku pripevnite príslušnými svorkami dodávanými spolu so súpravou trysiek. Na pripevnenie varnej dosky nepoužívajte lepidlá, silikón ani iné im podobné látky.

Možnosti vstavanía

a) Kuchynská skrinka s dvierkami

Ak budete inštalovať do kuchynskej skrinky s dvierkami a vrchným krytom, je potrebné v konštrukcii skrinky urobiť niektoré úpravy, aby sa zahriata spodná časť varnej dosky pri prevádzke skrinky nedotýkala. Minimálna odporúčaná vzdialenosť medzi spodnou časťou varnej dosky a vrchnou časťou je 10 cm. Panel pod doskou musí byť jednoducho odstrániteľný na jednoduchý prístup v prípade servisného zásahu.

Ak budete inštalovať do kuchynskej skrinky bez vrchného krytu, je potrebné dodržať minimálnu odporúčanú vzdialenosť od vložených predmetov alebo potravín.

b) Kuchynská skrinka s rúrou

Ak budete inštalovať do kuchynskej skrinky s rúrou, je potrebné dodržať minimálne vzdialenosti uvedené vyššie a je potrebné zaistiť, aby mala doska dostatočný prívod vzduchu.

Inštaláciu urobte podľa nižšie uvedených obrázkov, aby nemohlo dochádzať k prehriatiu.

Elektrické pripojenie varnej dosky a rúry musí byť realizované oddelene, a to z bezpečnostných dôvodov, aby tiež bolo možné rúru zo skrinky ľahko vybrať.

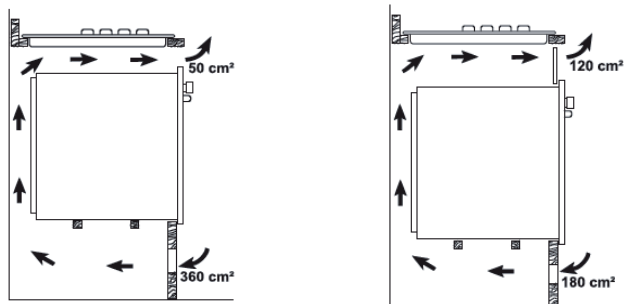

ČASŤ 8: TECHNICKÉ ŠPECIFIKÁCIE

Kategória	II 2H 3B/P 220 – 230 V ~ 50 Hz			
„Elektrická pec“	1 500 W Nominálny tlak LPG, 30 mbar NG, 20 mbar			
Wok panvica	3,8 kW Hs	0,103 m ³ /H	3,8 kW Hs	0,334 m ³ /H
Rýchly horák	3,0 kW Hs	0,079 m ³ /H	2,6 kW Hs	0,227 m ³ /H
Stredne rýchly horák	1,75 kW Hs	0,046 m ³ /H	1,75 kW Hs	0,159 m ³ /H
Doplňkový horák	1,0 kW Hs	0,026 m ³ /H	1,0 kW Hs	0,088 m ³ /H

POZNÁMKA:

Vyššie uvedené údaje podliehajú zmenám.

INSTRUCTIONS AND INFORMATION REGARDING THE DISPOSAL OF USED PACKAGING MATERIALS

Dispose of packaging material at a public waste disposal site.

DISPOSAL OF USED ELECTRICAL AND ELECTRONIC APPLIANCES



The meaning of the symbol on the product, its accessory or packaging indicates that this product shall not be treated as household waste. Please, dispose of this product at your applicable collection point for the recycling of electrical & electronic equipment waste. Alternatively in some states of the European Union or other European states you may return your products to your local retailer when buying an equivalent new product. The correct disposal of this product will help save valuable natural resources and help in preventing the potential negative impact on the environment and human health, which could be caused as a result of improper liquidation of waste. Please ask your local authorities or the nearest waste collection centre for further details. The improper disposal of this type of waste may fall subject to national regulations for fines.

For business entities in the European Union

If you wish to dispose of an electrical or electronic device, request the necessary information from your seller or supplier.

Disposal in other countries outside the European Union

If you wish to dispose of this product, request the necessary information about the correct disposal method from local government departments or from your seller.



This product meets all the basic EU regulation requirements that relate to it.

Changes to the text, design and technical specifications may occur without prior notice and we reserve the right to make these changes.

POZNÁMKY

POZNÁMKY

Dovozce:
FAST ČR, a.s.
Černokostelecká 1621
CZ-25101 Říčany

Dovozca:
FAST PLUS s.r.o.
Na pántoch 18
SK-831 06 Bratislava

PHILCO[®] 

**is a registered trademark used under license from
Electrolux International Company, U.S.A.**