

UNIVERSAL USER'S MANUAL FOR PHILCO GAS COOKTOPS

PHILCO



Famous for Quality the World Over

Dear customer,

Thank you for buying a PHILCO brand product. So that your appliance serves you well, please read all the instructions in this user's manual.

CONTENTS

PART 1: SAFETY PRECAUTIONS	2
PART 2: DESCRIPTION OF THE APPLIANCE	4
PART 3: INSTALLATION	6
PART 4: USING THE COOKTOP	7
• Igniting a burner	8
• Tips for using the cooktop.....	8
PART 5: MAINTENANCE AND CLEANING.....	9
PART 6: BEFORE YOU CALL THE SERVICE CENTRE	11
PART 7: INSTRUCTIONS FOR THE TECHNICIAN.....	12
• Gas connection.....	12
• Electrical connection	13
• Installing the cooktop	14
• Built-in options	16
PART 8: TECHNICAL SPECIFICATIONS.....	17

PART 1: SAFETY PRECAUTIONS

Important safety instructions

Recommendation:

Carefully read these instructions before installing and using this cooktop.

Write down the serial number found on the rating label of the cooktop in the space below. It is essential that you store this user's manual in a safe place so that you can use it in the future. If you intend to sell the appliance, give it to another owner, or if you move, always make sure that the user's manual is attached to the appliance, so that the new owner can learn about the operation of the appliance and the relevant warnings.

SERIAL NUMBER:

Important Notices:

- **This appliance must not be used by persons (including children) with physical or mental impairments or by inexperienced persons, unless properly trained or schooled in the safe use of the appliance, or unless they have been properly supervised by a qualified person who will be responsible for their safety. Children must be supervised to ensure that they do not play with the appliance.**
- **This appliance may only be used by adults or children under constant adult supervision.**
- **Small children must not play with any part of the appliance or play near the appliance.**
- **Accessible parts of the appliance may heat up during operation to a high temperature. Children should not approach the appliance until it cools down. Children could also be injured when pulling cookware from the appliance.**

Installing the Appliance

- Remove all advertising and packaging materials before installing the appliance. Dispose of them according to regulation in force in a given country. Then check that the appliance is not damaged in any way, including the power cord.
- The installation and the important installation steps must only be carried out by a qualified technician or an approved person in accordance with the rules and regulations in force in a given country.
- Make sure that the area around the appliance is well ventilated. An insufficient air supply may lead to an insufficient amount of oxygen.
- Check that the electrical and gas connection conforms to the gas and electrical current type shown on the rating label, which as a rule is located near the gas supply pipe.
- This appliance is not supplied with a connection to a waste gas exhaust device. So it is necessary for it to be installed and connected according to valid installation codes, especially ensuring sufficient ventilation of the room where the appliance is to be installed.
- If you wish to connect a different electrical appliance to a power socket near the appliance, ensure that the power cords do not touch each other. Place both power cords at a sufficient distance from the appliance.
- We recommend that the appliance is connected to an independent circuit and an independent power socket.
- **When using the gas cooking appliance, excessive heat and moisture may form in the room where the appliance is installed. Therefore ensure that the kitchen is equipped with proper ventilation: keep natural ventilation openings open or install a mechanical ventilation device (mechanical fume extraction device).**
- **Long term intensive use of the appliance may require additional ventilation, e.g. by opening a window or increasing the power setting on the mechanical ventilation device (if one is installed).**

Operating the Appliance

- This appliance is designed for cooking meals in a household. Do not use the appliance in a non-domestic environment or for purposes other than those for which it was designed.
- Tampering with and adjusting or modifying the appliance without the express approval of the manufacturer or an authorised representative may lead to the warranty becoming void, loss of the appliance, damage to property and last but not least serious health damage to people.
- For hygiene and safety reasons regularly clean the appliance. Accumulated food residues may result in a fire hazard.
- Do not use the appliance if water has spilled on it. First remove the water and check that the cooktop surface is clean.
- Do not use the appliance if you have wet or damp hands.
- Do not leave the appliance without supervision if it is in operation especially when cooking with oil and fats.
- Only use quality cookware. Do not use unstable or deformed cookware as it could tip over and brake and so cause injury or damage to property.
- Do not use plastic or aluminium containers or aluminium foils or place them on the surface of the appliance.
- Do not store foods that spoil, plastic containers and sprays above or below the appliance as the heat from the cooktop could damage them.
- After finishing cooking food, turn off the hotplates. Check that all the hotplates are turned off.
- Do not use the appliance as a workbench. Do not place any items on the appliance, excluding cookware suitable for use with the appliance.

Maintenance and Repair

- Prior to performing maintenance, cleaning, moving or if you will not be using the appliance for a long time, check that all the hotplates are turned off, then disconnect the power cord from the power socket and shut off the gas supply (on models with a gas burner).
- Do not disconnect the power cord by pulling on the power cord. Always disconnect it by pulling on the power plug.
- Clean the appliance in accordance with the instructions contained further in this user's manual.
- Before cleaning the appliance, allow it to cool down. The residual heat indicator lights will show you whether the hotplates have cooled down.
- Do not use petrol, benzene, thinners or any other solvents for cleaning. Do not use coarse cleaning agents, steel wool or sponges with steel wool.
- Do not use steam cleaners to clean the appliance.
- Never place containers made from plastic or aluminium foil on the appliance. They could heat up as a result of the heat and damage the appliance. If this occurs it is necessary to immediately scrape the melt away while it is still hot and then wipe it off so that the surface is not damaged. You can, in the same way, remove sugar or food residue with a high sugar content using the scraper specially designed for this type of appliance.
- Keep the appliance in a clean condition. In this way you will extend its lifetime.
- Perform regular maintenance of the appliance and check the power cord. If the power cord is damaged, turn off the appliance and contact an authorised service centre. Do not use an appliance with a damaged power cord or an appliance displaying signs of damage. The power cord may only be replaced by authorised and professional personnel.
- Do not attempt to repair the appliance yourself. Repairs carried out by untrained persons may lead to injuries or serious damage to the appliance. Contact a local service centre.
- If components need to be replaced, ensure that the service technician uses spare parts directly from the manufacturer or recommended by the manufacturer.
- The appliance is resistant against impact, but it is not indestructible! Hard or sharp items falling on to the appliance from a height may damage it. If you find any scratches or cracks, disconnect the power cord from the power socket so that the danger of injury by electrical shock is eliminated and contact an authorised service centre.

PART 2: DESCRIPTION OF APPLIANCE

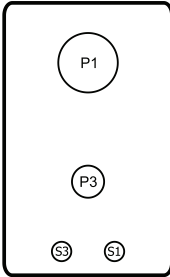

30 cm Inox – Glass

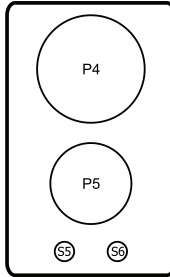

30 cm Inox 2E

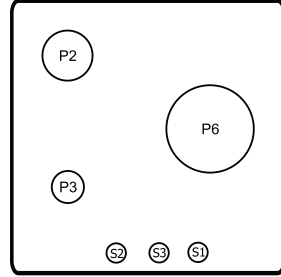

40 cm Glass 2G1W

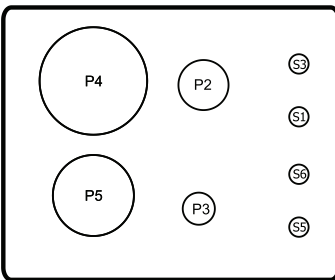

60 cm Inox – Glass 2G2E

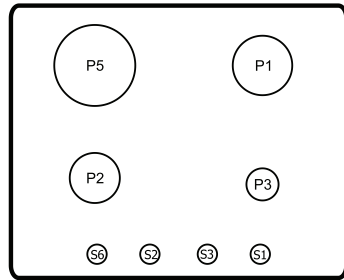

60 cm Inox – Glass 3G1E

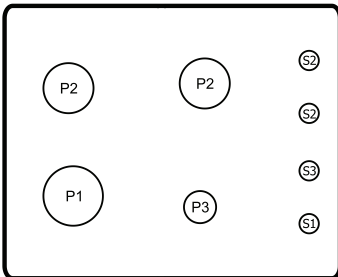

60 cm Inox – Glass

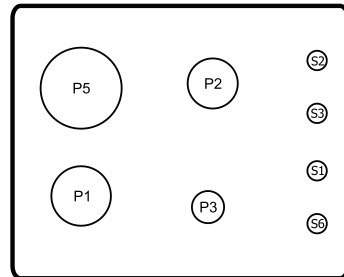

60 cm Inox – Glass 3G1E

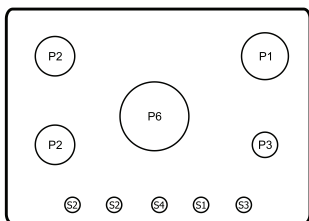

70 cm Inox

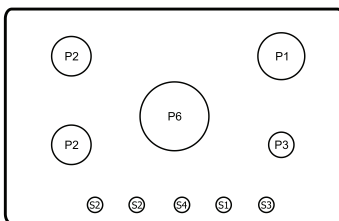

70 cm Glass

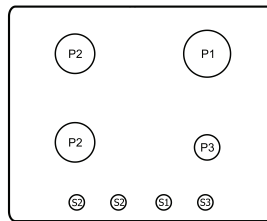

60 cm Inox - Glass

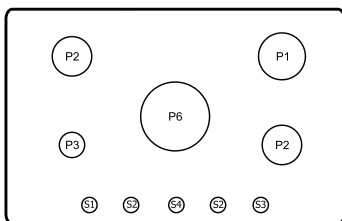

90 cm Inox - Glass

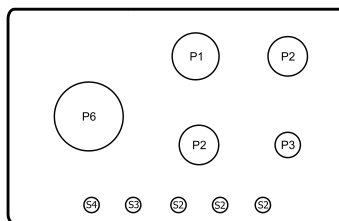

90 cm Glass

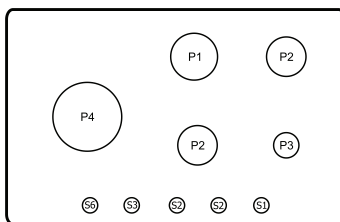

90 cm Glass 4G1E

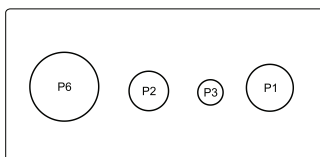

120 cm Glass

P1) Fast burner
P2) Medium fast burner

P3) Auxiliary burner
P4) Hotplate Ø180

P5) Hotplate Ø145
P6) Wok burner

S1) Auxiliary burner control dial
S2) Medium fast burner control dial

S3) Fast burner control dial
S4) Wok burner control dial

S5) Hotplate Ø145 control dial
S6) Hotplate Ø180 control dial

PART 3: INSTALLATION

All gas appliance installations must be performed by a qualified personnel in accordance with the codes and regulations in force.

Important installation instructions are included further on in the manual.

Make sure that for the event of a malfunction the appliance is installed in such a way that it is easily accessible for the service technician.

NOTE:

Neither the manufacturer nor the vendor take any responsibility for damage arising from not adhering to safety and installation instructions contained in this manual and not adhering to the codes valid in a given country.

After installing the appliance remove all protective and advertising labels.

PART 4: USING THE COOKTOP

After completing the installation check that the appliance is installed in accordance with the here contained instructions and valid codes, or request that a qualified technician performs a test ignition of all burners and inspects all hotplates so as to check for gas leaks from the gas pipes and whether the electrical wiring is connected properly.

NOTE:



To achieve the maximum efficiency of a burner, it is necessary to only use pots and pans which are suitable for the given cooktop type, the diameter of which corresponds to the size of the respective burner. In this way you will prevent the flame from extending past the bottom edge of the cookware.

Suitable cookware

Use cookware with a diameter of 12 – 18 cm on the smaller hotplate / burner.

Use cookware with a diameter of 24 – 28 cm on the larger hotplate / burner.

Symbols on the control panel

Symbol	Meaning
	No gas supply
	Maximum gas supply
	Minimum gas supply

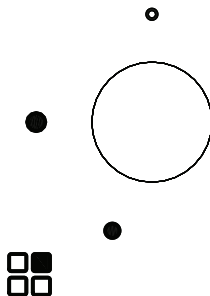

CAUTION!

Before igniting a burner or placing pots or pans on it, check that the protective grill is in its place, it is clean and the rubber washers are properly attached.

Lighting a burner

Automatic ignition

Press and hold down the respective control dial. Then release the control dial and turn it clockwise until the symbol indicating the ignition of the respective hotplate / burner comes on, e.g. .

If the burner does not ignite automatically or if there is an electrical power outage, hold down the control dial until a flame appears. Then release the control dial and turn it anticlockwise to adjust the flame.

Adjust the flame by turning the control dial between the maximum and minimum gas supply symbols.

Turn it clockwise to turn off the flame.

NOTE:

Some cooktop models are equipped with an automatic gas supply shut off function which is activated when the burner is suddenly blown out by a breeze, overflowing pot contents or a gas supply interruption.

NOTE:



If the flame cannot be ignited even after several attempts, check whether the burner "cover" and the "crown of the burner" are in the correct position.

NOTE:

If an electrical power outage occurs, it is possible to light the burner even without the electrical device. Place a flame next to the burner, press the respective control dial and turn it to the maximum position.



CAUTION!

Keep the burner control dial pressed down for a maximum of 15 seconds. If the burner does not ignite even after 15 seconds, release the control dial, turn it to position  and wait at least one minute, and only then attempt to ignite it again. If for some reason the flame goes out, turn the control dial to position , wait at least one minute and only then attempt to ignite the burner again.

Tips for using the cooktop

- As soon as water or another liquid starts to boil, turn down the flame so that it only simmers.
- Only use pots and pans with a flat bottom.
- If you use a pot or pan the base of which is smaller than the size of the burner (crown of the burner), the flame will reach past the base perimeter and may cause the handle to overheat.
- Take care when cooking meals containing fat or oil as these meals could overheat and subsequently cause a fire.
- It is not recommended to cook meals in cookware made from stone, soapstone or on cast iron plates. Do not use aluminium foil to protect the surface of the cooktop.
- To achieve a lower gas consumption, place the pot or pan in the middle of the circle.
- Do not use unstable or deformed pots and pans as they could tip over, the contents could spill and in this way this could cause an accident.
- Neither pots nor pans may extend past the zone with the control dials.
- If it becomes hard to turn the control dial, or if the appliance is malfunctioning, turn off all the control dials, disconnect the power cord from the power socket and contact an authorised service centre.

PART 5: MAINTENANCE AND CLEANING

Prior to maintenance or cleaning it is necessary to disconnect the power cord from the power socket and to turn off the gas supply.

If the cooktop is hot then wait several minutes until it cools down. It is easier to remove food residues from the surface while the surface is still slightly hot.

NOTE:

No part or accessory of the appliance is designed for washing in a dishwasher.

Clean the appliance after every use. Not only will maintenance be faster and easier, but this will also extend the lifetime of the appliance.

Do not use sharp utensils or items to remove food residues.

Regular maintenance

The appliance must be inspected regularly. The technician who installed the cooktop or an authorised service centre will inspect the gas supply and pressure setting (if the appliance is equipped with one).

Protective grills

Protective grills are mounted on metal pins (depending on the model), located on the sides of the cooktop to ensure they are in correct position. To clean them better, you may remove the grills from the cooktop. Hold the grills in a horizontal position and lift them upwards.



CAUTION!

Do not lift up the grills at an angle as this could apply too much force to the metal pins. The pins could be damaged and crack.

Wash the protective grills in warm water with a small amount of kitchen detergent. To remove stubborn stains you may also use a cleaning paste. Rinse and wipe dry.

Horizontally attach the protective grill on to the cooktop. While attaching it, take care not to scratch the surface of the cooktop. Check that the grills are properly attached before using the appliance.

Cooktop

Regularly wipe the surface of the cooktop with a soft sponge lightly dipped in water with a small amount of kitchen detergent. Wipe dry using a clean wiping cloth.

Do not use steel wool, sponges with steel wool, petrol, benzene, thinners or any other solvents and similar compounds, domestic cleaning agents and bleaches, sink stain removers, etc.

If the surface of the cooktop is very dirty, use special cooktop cleaning agents based on the surface type of the cooktop.



CAUTION!

If cracks appear on the appliance, disconnect the appliance from the power socket and shut off the gas supply so that injury by electrical shock cannot occur and contact an authorised service centre. Do not place any items which could melt (plastics, aluminium foil) on the cooking surfaces.

Burners

The cover and crown of the burner can be removed for the purpose of maintenance and cleaning.

Wash the cover and crown of the burner in warm water with a small amount of kitchen detergent. Rinse and wipe dry. You can use a gentle cleaning paste or even steel wool to clean away deposits.

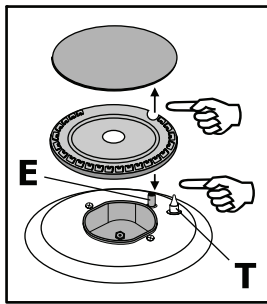

Ignition electrode

If you are using a model with electrical ignition, which is performed by means of a ceramic and metal electrode, it is necessary to constantly maintain the ignition components clean so that the burner ignites easily. Therefore regularly check that the holes in the crown of the burner allow gas to pass through.

On models with ventilation also regularly clean the ventilation opening, which provides for the airflow necessary for igniting the burner.

NOTE:

Do not use the burner or the entire appliance unless the burner is correctly assembled.

PART 6: BEFORE YOU CALL THE SERVICE CENTRE

If the appliance is not working as it should, read the instructions below, which may help you fix the problem before calling the service centre.

If the problem persists or it is not included in the table below, stop using the appliance, check that all control dials are turned off, disconnect the power cord from the power socket and contact an authorised service centre. Under no condition should you repair the appliance yourself.

Problem	Solution
A spark is not present during ignition.	Check that the power plug is properly inserted into the power socket. Check that there is electrical power in the power socket with the help of another working electrical appliance. Check that the main safety control dial is not loose, if the appliance is equipped with one. Check whether the fuse has not burned out. Check that the burner is correctly assembled, especially the crown and the cover.
Uneven flame	Check that the main jet is not clogged, or that there are no food remains in the cover or crown of the burner. Check that the burner is correctly assembled, especially the crown and the cover.
The burner does not ignite.	Check that the burner is correctly assembled, especially the crown and the cover.

PART 7: INSTRUCTIONS FOR THE TECHNICIAN



CAUTION!

Installation and maintenance may only be performed by qualified personnel in accordance with valid codes.

The appliance must be disconnected from the power supply before any action is taken. If an electrical connection is necessary for the performance of work, ensure that all necessary safety precautions are adhered to.

The side walls of cabinets into which the cooktop is to be installed must not extend past the height of the workbench.

Do not install the appliance near flammable materials such as for example curtains, drapes, etc.



CAUTION!

NEITHER THE MANUFACTURER NOR THE VENDOR TAKE ANY RESPONSIBILITY FOR DAMAGES ARISING FROM NOT ADHERING TO SAFETY AND INSTALLATION INSTRUCTIONS CONTAINED IN THIS MANUAL AND NOT ADHERING TO THE CODES VALID IN A GIVEN COUNTRY.

Gas connection

For the gas connection you may choose either rigid connections or a flexible hose from stainless steel conforming to valid codes in force.

If you do use a flexible metal hose, it is important that the hose nowhere touches any moving parts and that it is not crimped anywhere. The same measures must apply when the cooktop is combined with an oven.



CAUTION!

To ensure correct operation, energy savings and a long lifetime of the appliance it is necessary that the voltage and pressure of the appliance conforms to the recommended values. The adjustable connection is attached to a complete ramp using nuts with a G 1/2" thread.

Screw on the parts without using excessive force. Set the connection in the required direction and tighten.

When using flexible non-metallic hoses

Use a flexible hose that conforms to valid regulations, if it is possible to perform a complete inspection of the connection. The hose must be firmly attached using clamps in accordance with valid regulations.

Always seal with an end nut and an adjustable connection. Then continue with the gas connection.

The hose must be prepared for use as follows:

- it must not be longer than 1500 mm.
- it must be easily accessible for easy inspection of its condition.
- it must not overheat, the temperature must not exceed room temperature (30°C).
- it must not be exposed to torsion or tensile forces and it must not be crimped.
- it must not be in contact with sharp corners or edges.

When inspecting a flexible hose, check whether:

- it has any tears, cuts or signs of burning.
- the connecting clamps are causing cuts.
- the material is elastic, it must not be brittle.
- its lifetime has expired.

If you identify any of the above signs, do not repair the hose, replace it instead.

It is important to install pipes correctly. Incorrect installation may cause gas leaks.



CAUTION!

After completing the installation, check that every pipe joint seals perfectly by using a soap solution.

NEVER USE A FLAME TO CHECK FOR GAS LEAKS!!!

Electrical wiring connection

Connect the appliance to a single-phase electrical power supply with a voltage of 230 V. Before connecting the appliance, check that the voltage on the appliance's rating label corresponds to the voltage in your power socket.

The connection must be carried out in accordance with valid laws and regulations.

Before connecting this appliance, check that:

- the power supply is properly grounded according to valid codes.
- the main fuse and the domestic electrical wiring correspond to the given load (see rating label).
- the wall socket or bipolar switch used for the electrical connection are easily accessible even after the appliance is built-in to the cabinet.

The appliance is supplied with a power cord equipped with a proper power plug suitable for the given load marked on the rating label. The plug must be inserted into a properly grounded power socket.

If you will be connecting the appliance directly to the electricity grid it is necessary to install a bipolar switch between the appliance and the grid with a minimum distance between contacts of 3 mm. This switch must correspond to the required load in accordance with valid codes.

Do not use an adapter to connect the appliance to a mains power socket.

The power cord must be located in such a way that at no point can its temperature exceed 90 °C.

The brown phase lead (connected to the terminal box to the contact marked with the letter "L") must always be connected to the phase in the grid.

If you will not be using the appliance for a longer period of time, before cleaning, maintenance, moving, etc., remove the power plug from the power socket to prevent overheating or a fire hazard.

NOTE:

The manufacturer takes no responsibility for damage or injury caused by incorrect installation, unprofessional, incorrect or inappropriate use of the appliance.

If the power cord is damaged, do not use the appliance, disconnect it from the power socket and have the power cord replaced at an authorised service centre or by a qualified person. The replaced power cord must correspond to the parameters designated by the manufacturer (T90°C).

The appliance must be installed according to the instructions contained in this user's manual and according to the standards valid in the country of its use.

Installing the cooktop

The cooktop can be installed into a built-in kitchen cabinet which is resistant to temperatures up to 90 °C. The dimensions of the cooktops are provided further on in the manual.

Prior to placing the cooktop into the kitchen cabinet, it is necessary to adhere to the following dimensions:

- 1) Minimum distance from the edge of the cut out to the rear wall must be at least 100 mm.
- 2) Minimum distance from the edge of the cut out to the side wall, walls of furniture, etc. must be at least 100 mm.
- 3) Minimum distance from the edge of the cut out to a suspended cabinet or a range hood must be at least 650 mm.

Cooktop dimensions

Cut out an opening in the workbench according the dimensions provided for the individual cooktops.

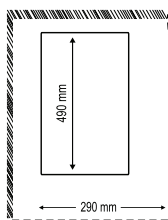
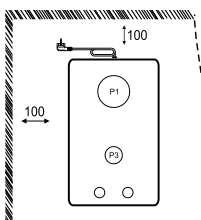
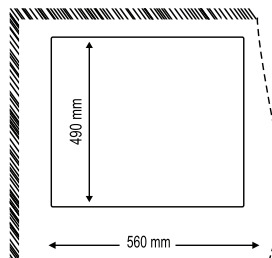
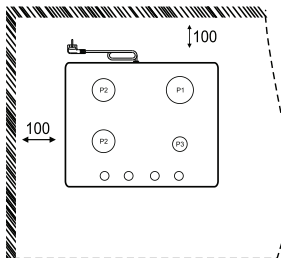
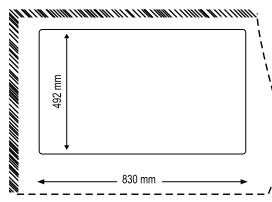
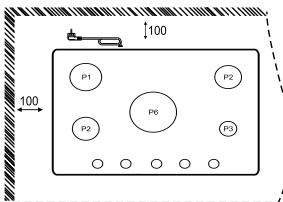
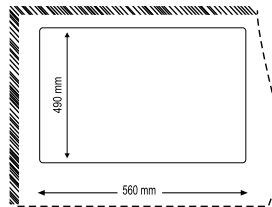
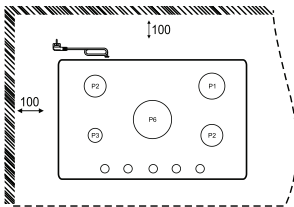
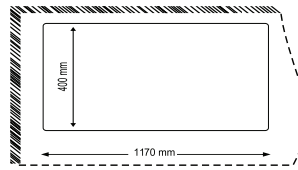
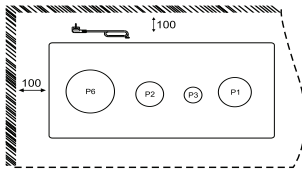

Before installing the cooktop into the cut out, first place a sealing adhesive tape on to the underside edge of the cooktop. Check that no gaps remain in the seal through which liquids spilled in the vicinity of the cooktop could enter into the bottom cabinet.

1. Remove the protective grill, cover and crown of the burner and turn the cooktop upside down. Take care not to damage the spark plugs.
2. Place the sealing tape around the entire top perimeter. Check that the ends touch but do not overlap.
3. Place the cooktop into the cut out and centre it.
4. Secure the cooktop in place using suitable clamps supplied together with the jet pack. Do not use glues, silicone or other similar substances to attach the cooktop.

Built-in options

a) Kitchen cabinet with doors

If you will be installing the cooktop into a kitchen cabinet with doors and a top cover, it is necessary to perform certain modifications in the design of the cabinet so that the hot underside of the cooktop does not come into direct contact with the cabinet. The minimum recommended distance between the underside of the cooktop and the top part is 10 cm. The panel under the cooktop must be easily removable for easy access in the event of a repair event.

If you will be performing an installation into a kitchen cabinet without a top cover it is necessary to maintain a minimum recommended distance from inserted items and foods.

b) Kitchen cabinet with an oven

If you will be installing the cooktop into a kitchen cabinet with an oven it is necessary to maintain minimum distances noted above and it is necessary to ensure that the cooktop has a sufficient supply of air. Install according to the illustrations below to avoid it from overheating.

For safety reasons the electrical wiring connection of the cooktop and the oven must be separate so that it is possible to easily remove the oven from the cabinet if necessary.

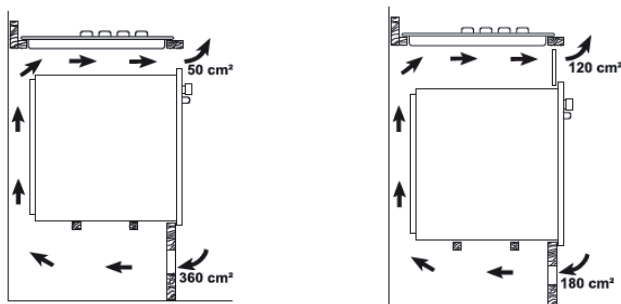

PART 8: TECHNICAL SPECIFICATIONS

Category	II 2H 3B/P 220 – 230 V ~ 50 Hz			
"Electrical oven"	1500 W Nominal pressure LPG, 30 mbar NG, 20 mbar			
Wok pan	3.8 kW Hs	0.103 m ³ /H	3.8 kW Hs	0.334 m ³ /h
Fast burner	3.0 kW Hs	0.079 m ³ /H	2.6 kW Hs	0.227 m ³ /H
Medium fast burner	1.75 kW Hs	0.046 m ³ /H	1.75 kW Hs	0.159 m ³ /H
Auxiliary burner	1.0 kW Hs	0.026 m ³ /H	1.0 kW Hs	0.088 m ³ /H

NOTE:

All the here mentioned data is subject to change.

INSTRUCTIONS AND INFORMATION REGARDING THE DISPOSAL OF USED PACKAGING MATERIALS

Dispose of packaging material at a public waste disposal site.

DISPOSAL OF USED ELECTRICAL AND ELECTRONIC APPLIANCES



The meaning of the symbol on the product, its accessory or packaging indicates that this product shall not be treated as household waste. Please, dispose of this product at your applicable collection point for the recycling of electrical & electronic equipment waste. Alternatively in some states of the European Union or other European states you may return your products to your local retailer when buying an equivalent new product. The correct disposal of this product will help save valuable natural resources and help in preventing the potential negative impact on the environment and human health, which could be caused as a result of improper liquidation of waste. Please ask your local authorities or the nearest waste collection centre for further details. The improper disposal of this type of waste may fall subject to national regulations for fines.

For business entities in the European Union

If you wish to dispose of an electrical or electronic device, request the necessary information from your seller or supplier.

Disposal in other countries outside the European Union

If you wish to dispose of this product, request the necessary information about the correct disposal method from local government departments or from your seller.



This product meets all the basic EU regulation requirements that relate to it.

Changes to the text, design and technical specifications may occur without prior notice and we reserve the right to make these changes.

UNIVERZÁLNÍ NÁVOD K POUŽITÍ PRO PLYNOVÉ VARNÉ DESKY ZNAČKY PHILCO

PHILCO



Famous for Quality the World Over

Vážený zákazníku

Děkujeme, že jste zakoupil výrobek značky PHILCO. Aby váš spotřebič sloužil co nejlépe, přečtěte si všechny pokyny v tomto návodu.

OBSAH

ČÁST 1: BEZPEČNOSTNÍ OPATŘENÍ	2
ČÁST 2: POPIS PŘÍSTROJE	4
ČÁST 3: INSTALACE.....	6
ČÁST 4: POUŽITÍ VARNÉ DESKY	7
• Zapálení hořáku	8
• Tipy pro použití varné desky.....	8
ČÁST 5: ÚDRŽBA A ČIŠTĚNÍ.....	9
ČÁST 6: PŘEDTÍM NEŽ ZAVOLÁTE DO SERVISU	11
ČÁST 7: INSTRUKCE PRO TECHNIKA	12
• Připojení plynu	12
• Elektrické zapojení	13
• Instalace varné desky.....	14
• Možnosti vestavby.....	16
ČÁST 8: TECHNICKÉ SPECIFIKACE.....	17

ČÁST 1: BEZPEČNOSTNÍ OPATŘENÍ

Důležité bezpečnostní instrukce

Doporučení:

Před instalací a ovládáním této varné desky si pečlivě přečtěte tyto instrukce.

Níže si запиšte sériové číslo, které naleznete na typovém štítku varné desky. Je nezbytně nutné, abyste si tento návod k použití uschovali, abyste ho mohli používat i v budoucnu. Chcete-li spotřebič prodat, předat dalšímu majiteli, nebo když se budete stěhovat, vždy se přesvědčte, že je ke spotřebiči přiložen tento návod k použití, aby se i nový vlastník mohl seznámit s používáním spotřebiče a příslušným varováním.

SÉRIOVÉ ČÍSLO:

Důležitá upozornění:

- **Tento spotřebič není určen pro osoby (včetně dětí) se sníženou fyzickou, smyslovou nebo mentální schopností nebo osoby s omezenými zkušenostmi a znalostmi, pokud nad nimi není veden odborný dohled nebo podány instrukce zahrnující použití tohoto spotřebiče osobou odpovědnou za jejich bezpečnost. Děti by měly být pod dozorem, aby se zajistilo, že si se spotřebičem nebudou hrát.**
- **Tento spotřebič smí používat pouze dospělé osoby nebo děti pod stálých dohledem dospělé osoby.**
- **Malé děti si nesmí hrát s žádnou částí přístroje a ani si nesmí hrát v blízkosti přístroje.**
- **Přístupné součásti spotřebiče se mohou zahřát během jeho použití na vysokou teplotu. Ke spotřebiči by se neměly přibližovat děti, dokud nevychladne. Děti by se mohly zranit i při stahování nádob ze spotřebiče.**

Instalace spotřebiče

- Před instalací spotřebiče odstraňte všechny reklamní a obalové materiály. Zlikvidujte podle platných předpisů platných v dané zemi. Poté zkontrolujte, zda není spotřebič nijak poškozený, včetně přívodního kabelu.
- Instalaci a důležité instalační postupy smí provádět pouze kvalifikovaný technik nebo oprávněná osoba v souladu s platnými pravidly a předpisy v dané zemi.
- Zajistěte okolo spotřebiče dobré větrání. Nedostatečný přívod vzduchu může způsobit nedostatek kyslíku.
- Zkontrolujte, zda přívod elektrického proudu a plynu odpovídá druhu plynu a elektrického proudu uvedených na identifikačním štítku, který se nachází zpravidla v blízkosti trubky pro přívod plynu.
- Tento spotřebič není dodáván s přípojkou k zařízení na odvod spalin. Je tedy třeba zajistit, aby byl instalován a připojen podle platných instalačních předpisů, zvláště zajistěte dostatečné větrání místnosti, ve které budete spotřebič instalovat.
- Pokud chcete do zásuvky blízko spotřebiče zapojit jiný elektrický spotřebič, zajistěte, aby se elektrické kabely nedotýkaly. Oba kabely položte v dostatečné vzdálenosti od spotřebiče.
- Doporučujeme spotřebič zapojovat do samostatného obvodu i samostatné zásuvky.
- **Pokud používáte plynový varný spotřebič, může v místnosti, ve které byl spotřebič instalován, tvořit nadměrné teplo a vlhko. Ujistěte se proto, že je v kuchyni zajištěno správné větrání: přirozené větrací otvory nechte otevřené, nebo instalujte mechanické větrací zařízení (mechanický odsavač par).**
- **Dlouhodobé intenzivní používání spotřebiče může vyžadovat doplňkové větrání, například otevřením okna, nebo zvýšením stupně mechanického větrání (pokud je instalováno).**

Provoz spotřebiče

- Tento spotřebič je určen k vaření jídel v domácnosti. Nepoužívejte spotřebič jinde než v domácnosti a k jiným účelům, než ke kterým je určen.
- Zásah do spotřebiče a provedení jeho úpravy nebo modifikace, které nejsou s výslovným souhlasem výrobce ani jeho autorizovaným zástupcem, může vést ke ztrátě plnění záruky, odebrání spotřebiče, poškození majetku a v neposlední řadě k vážnému poškození zdraví osob.
- Z hygienických a bezpečnostních důvodů pravidelně spotřebič čistěte. Usazené zbytky jídla mohou způsobit požár.
- Nepoužívejte spotřebič, pokud je na něm rozlitá voda. Vodu nejprve odstraňte a ujistěte se, že je plocha desky čistá.
- Nepoužívejte spotřebič, pokud máte mokré nebo vlhké ruce.
- Nenechávejte spotřebič bez dozoru, pokud je v provozu, zvláště při vaření s oleji a tuky.
- Používejte pouze kvalitní nádobí. Nepoužívejte nestabilní ani zdeformované nádobí, mohlo by se převrhnout nebo rozbít a způsobit tak úraz nebo poškození majetku.
- Nepoužívejte ani na povrch nepokládejte plastové nebo hliníkové nádoby ani hliníkové fólie.
- Nad nebo pod spotřebičem neskladujte potraviny podléhající zkáze, plastové nádoby a spreje, jelikož by je teplo varné desky mohlo poškodit.
- Po dokončení přípravy potravin vypněte plotýnky. Zkontrolujte, že jsou všechny plotýnky vypnuté.
- Nepoužívejte spotřebič jako pracovní plochu. Nepokládejte na spotřebič žádné předměty, vyjma nádobí vhodného k použití se spotřebičem.

Údržba a servis

- Před údržbou, čištěním, přemístěním, nebo pokud nebude spotřebič používat dlouhou dobu, se ujistěte, že jsou všechny plotýnky vypnuté, poté odpojte přívodní kabel od síťové zásuvky a uzavřete přívod plynu (u modelů s plynovým hořákem).
- Přívodní kabel neodpojujte tahem za přívodní kabel, ale vždy jej odpojujte uchopením za zástrčku.
- Spotřebič čistěte v souladu s instrukcemi uvedenými dále v návodu.
- Před čištěním nechte spotřebič vychladnout. Zda jsou plotýnky vychladlé, vám ukáží světelné kontrolky zbytkového tepla.
- K čištění nepoužívejte benzín, benzen, ředidlo ani jiná rozpouštědla. Nepoužívejte hrubé čisticí prostředky, drátěnky ani houbičky s drátěnkami.
- K čištění nepoužívejte parní čističe.
- Na spotřebič nikdy nepokládejte nádoby z plastové nebo hliníkové fólie. Mohly by se vlivem tepla roztavit a poškodit spotřebič. Pokud se tak stane, je třeba tav okamžitě seškrábnout, dokud je ještě horký, a pak setřít, aby se povrch nepoškodil. Stejným způsobem můžete odstranit cukr nebo zbytky potravin s vysokým obsahem cukru, a to pomocí škrabky určené pro tento typ spotřebiče.
- Udržujte spotřebič v čistoře. Prodloužíte tím tak životnost přístroje.
- Pravidelně provádějte údržbu spotřebiče a kontrolujte přívodní kabel. Pokud je přívodní kabel poškozen, vypněte spotřebič a obraťte se na autorizované servisní středisko. Nepoužívejte spotřebič s poškozeným přívodním kabelem ani nepoužívejte spotřebič vykazující známky poškození. Přívodní kabel může vyměnit pouze autorizovaný a odborný personál.
- Nepokoušejte se opravovat spotřebič sami. Opravy prováděné nevyškolenými osobami mohou vést ke zranění nebo vážnému poškození spotřebiče. Obraťte se na místní servisní středisko.
- V případě výměny dílů, se ujistěte, že servisní technik použil náhradní díly přímo od výrobce nebo určené výrobcem.
- Spotřebič je odolný proti nárazu, ale není nerozbitný! Tvrdé nebo špičaté předměty, které by na něj dopadly z výšky, mohou spotřebič poškodit. Jestliže objevíte škrábance nebo praskliny, odpojte přívodní kabel od síťové zásuvky, aby nemohlo dojít k úrazu elektrickým proudem a obraťte se na autorizované servisní středisko.

ČÁST 2: POPIS PŘÍSTROJE

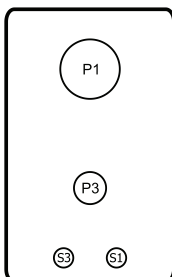

30 cm Inox – Sklo

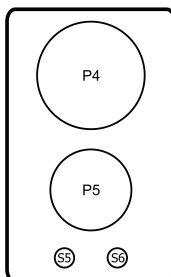

30 cm Inox 2E

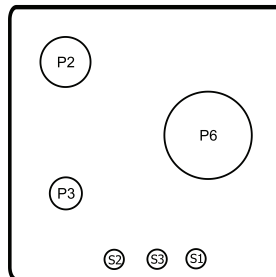

40 cm Sklo 2G1W

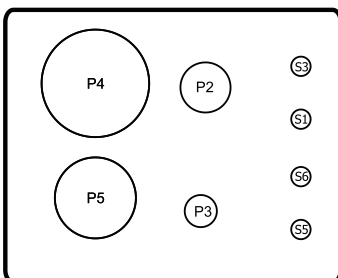

60 cm Inox – Sklo 2G2E

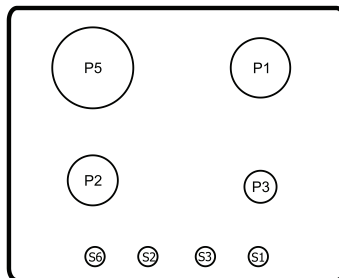

60 cm Inox – Sklo 3G1E

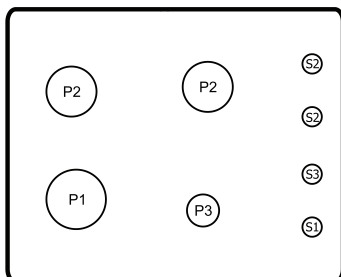

60 cm Inox – Sklo

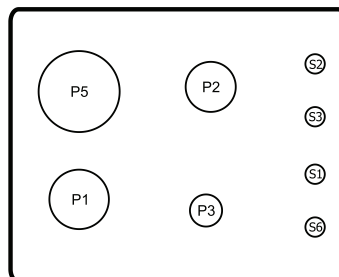

60 cm Inox – Sklo 3G1E

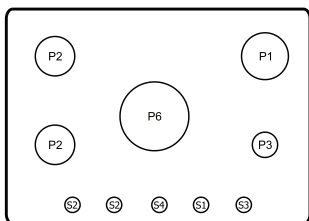

70 cm Inox

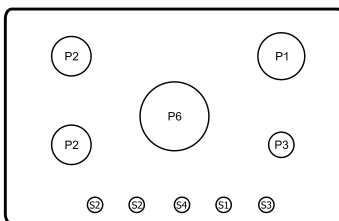

70 cm Sklo

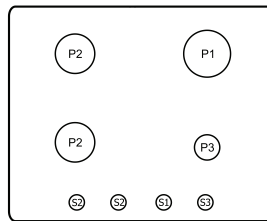

60 cm Inox – Sklo

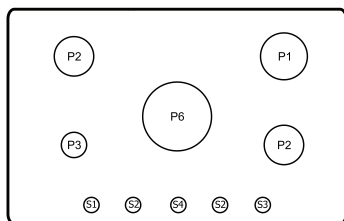

90 cm Inox – Sklo

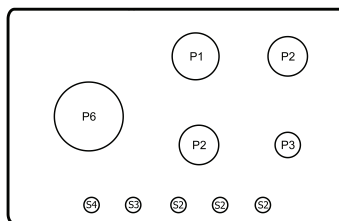

90 cm Sklo

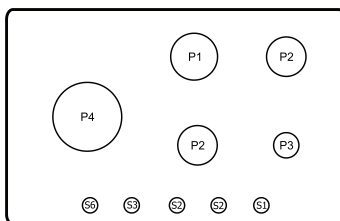

90 cm Sklo 4G1E

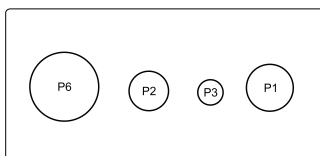

120 cm Sklo

P1) Rychlý hořáku
P2) Středně rychlý hořák

P3) Pomocný hořák
P4) Plotýnka 180 Ø

P5) Plotýnka 145 Ø
P6) Wok hořák

S1) Ovladač doplňkového hořáku
S2) Ovladač středně rychlého hořáku

S3) Ovladač rychlého hořáku
S4) Ovladač wok hořáku

S5) Tlačítko plotýnky 145 Ø
S6) Tlačítko plotýnky 180 Ø

ČÁST 3: INSTALACE

Jakákoliv plynová instalace musí být provedena kvalifikovaným pracovníkem v souladu s platnými pravidly a předpisy.

Pokyny důležité pro instalaci jsou uvedeny dále v návodu.

Ujistěte se, že v případě závady je spotřebič instalován tak, aby pohodlně dostupný pro servisního technika.

POZNÁMKA:

Výrobce ani prodejce nenesou odpovědnost za způsobené škody vzniklé nedodržením bezpečnostních a instalačních pokynů uvedených v tomto návodu a nedodržením platných předpisů dané země.

Po instalaci spotřebiče odstraňte všechny ochranné a reklamní štítky.

ČÁST 4: POUŽITÍ VARNÉ DESKY

Po provedení instalace se ujistěte, že je spotřebič instalován v souladu se zde uvedenými pokyny a platnými předpisy, popř. požádejte kvalifikovaného technika, aby provedl zkušební zapálení všech hořáků i zapnutí všech plotýnek, aby zkontroloval, zda z plynových trubek neuniká plyn a je správně provedeno elektrické zapojení.

POZNÁMKA:



Aby byla zajištěna maximální účinnost hořáku, je třeba použít pouze nádoby a pánve, které jsou vhodné pro daný typ desky a jejichž průměr dna odpovídá velikosti příslušného hořáku. Tím zabráníte, aby plamen přesahoval přes okraj dna nádoby.

Vhodné nádoby

Nádobí o průměru 12 – 18 cm použijte na menší plotýnce / hořáku.

Nádobí o průměru 24 – 28 cm použijte na větší plotýnce / hořáku.

Symbole na ovládacím panelu

Symbol	Význam
	Žádný přívod plynu
	Maximální přívod plynu
	Minimální přívod plynu

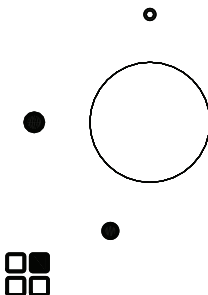

UPOZORNĚNÍ!

Před zapálením a umístěním nádoby nebo pánve se ujistěte se, že je ochranná mřížka na svém místě, je čistá a gumové podložky jsou řádně připevněny.

Zapálení hořáku

Automatické zapálení

Stiskněte a podržte příslušný ovladač. Poté uvolněte ovladač a otočte jím proti směru hodinových ručiček, dokud se nezobrazí symbol zapálení příslušné plotýnky / hořáku, např. .

Pokud se hořák automaticky nezapálí, popř. dojde k přerušení dodávky elektrického proudu, držte ovladač stisknutý, dokud se neobjeví plamen. Poté uvolněte ovladač a otočením proti směru hodinových ručiček regulujte plamen.

Plamen regulujte otáčením ovladače mezi symboly maximálního a minimálního přívodu plynu.

Otočením po směru hodinových ručiček plamen zhasnete.

POZNÁMKA:

Některé modely desek jsou vybaveny funkcí automatického přerušení dodávky plynu, pokud se hořák náhle vypne z důvodu průvanu, překypění obsahu hrnce nebo přerušení dodávky plynu.

POZNÁMKA:



Pokud nelze plamen zapálit ani po několika pokusech, zkontrolujte, zda je "kryt" hořáku a "koruna hořáku" ve správné poloze.

POZNÁMKA:

Pokud dojde k výpadku elektrického proudu, je možné hořák zapálit i bez elektrického zařízení. Přiložte plamen k hořáku, stiskněte odpovídající ovladač a otočte jím do maximální polohy.



UPOZORNĚNÍ!

Ovladač hořáku držte stisknutý maximálně 15 vteřin. Pakliže se hořák nezapálí ani po 15 vteřinách, uvolněte ovladač, otočte ho do polohy  a vyčkejte alespoň jednu minutu, teprve potom zapálení opakujte. Pokud z nějakého důvodu plamen zhasne, otočte ovladačem do polohy , vyčkejte alespoň jednu minutu, a teprve potom se pokuste hořák znovu zapálit.

Tipy pro použití varné desky

- Jakmile začne voda nebo jiná tekutina vřít, stáhněte plamen tak, aby jen perčila.
- Používejte pouze nádoby a pánve s rovným dnem.
- Pokud použijte nádobí nebo pánve, jejich průměr dna je menší než velikost hořáku (koruny hořáku), bude plamen přesahovat přes její dno a může způsobit přehřátí rukojeti.
- Jídla s obsahem tuku nebo oleje připravujte opatrně, jelikož by mohlo dojít k přehřátí těchto jídel a následnému požáru.
- Nedoporučuje se dlouhá příprava potravin v nádobách z kameniny, z mastku nebo na litinových plátech. Nepoužívejte hliníkovou fólii k ochraně povrchu varné desky.
- Abyste dosáhly nižší spotřeby plynu, postavte hrnce nebo pánve doprostřed kruhu.
- Nepoužívejte nestabilní nebo deformované hrnce ani pánve, mohly by se převrhnout, obsah by se mohl vylít a způsobit tak nehodu.
- Nádoby ani pánve nesmí přesahovat mimo zónu s ovladači.
- Pokud se ovladače těžko otáčejí, popř. spotřebič vykazuje vadu, vypněte všechny ovladače, odpojte přívodní kabel ze síťové zásuvky a obraťte se na autorizované servisní středisko.

ČÁST 5: ÚDRŽBA A ČIŠTĚNÍ

Před údržbou nebo čištěním je třeba přírodní kabel spotřebič odpojit od síťové zásuvky a uzavřít přívod plynu.

Pokud je varná deska horká, vyčkejte několik minut, než zchladne. Nečistoty se z povrchu nejlépe odstraňují, dokud je povrch ještě mírně teplý.

POZNÁMKA:

Žádná část ani příslušenství spotřebiče není určena pro mytí v myčce nádobí.

Spotřebič čistěte po každém použití. Nejenže bude údržba kratší a jednodušší, ale prodloužíte tím i životnost spotřebiče.

Nepoužívejte ostré náčiní ani předměty k odstraňování nečistot.

Pravidelná údržba

Spotřebič je třeba pravidelně kontrolovat. Kontrolu přívodu plynu a nastavení tlaku, pokud je jím spotřebič vybaven, vám proveden technik, který desku instaloval, popř. autorizované servisní středisko.

Ochranné mřížky

Ochranné mřížky jsou namontované na kovových čepech (v závislosti na modelu), které se nacházejí na bočních stranách varné desky, aby byla zajištěna jejich správná poloha. Mřížky můžete z varné desky odstranit, abyste je mohli lépe vyčistit. Podržte mřížky ve vodorovné poloze a zdvihněte je nahoru.



UPOZORNĚNÍ!

Nezdvihejte mřížky šikmo, mohl by být vyvinut příliš vysoký tlak na kovové čepy. Čepy by se mohly poškodit a prasknout.

Ochranné mřížky omyjte v teplé vodě s trochou kuchyňského prostředku na mytí nádobí. Na odstranění odolných skvrn můžete použít i pastový čisticí prostředek. Opláchněte a otřete dosucha.

Ochranné mřížky nasadte vodorovně na varnou desku. Při umísťování dbejte na to, abyste povrch varné desky nepoškrábali. Před použitím zkontrolujte, zda jsou mřížky správně nasazené.

Varná deska

Povrch varné desky pravidelně otírejte měkkou, zlehka namočenou utěrkou v teplé vodě s trochou kuchyňského prostředku na mytí nádobí. Otřete čistou utěrkou dosucha.

Nepoužívejte drátěnky, houbičky s drátěnkou, benzín, benzen, ředidlo ani jiná rozpouštědla a podobné látky, čisticí prostředky pro domácnost a bělidla, odstraňovače skvrn pro umyvadla nebo dřezy apod.

Pokud je povrch varné desky velmi znečištěný použijte speciální čisticí prostředky na varné desky v závislosti na povrchu varné desky.



UPOZORNĚNÍ!

Pokud se na spotřebiči vytvoří praskliny, odpojte spotřebič od síťové zásuvky a zavřete přívod plynu, aby nemohlo dojít k úrazu elektrickým proudem a obraťte se na autorizované servisní středisko.

Na varné plochy nepokládejte žádné předměty, které se mohou roztavit (plasty, hliníkovou fólii).

Hořáky

Kryt i korunu hořáku je možné sejmut za účelem údržby a čištění.

Omyjte kryt a korunu hořáku v teplé vodě s trochou kuchyňského prostředku na mytí nádobí. Opláchněte a otřete dosucha. Na usazeniny můžete použít jemnou čisticí pastu nebo i ocelovou drátěnku.

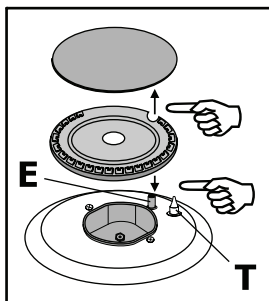

Zapalovací elektroda

Pokud používáte model s elektrickým zapalováním, které je prováděno pomocí keramické elektrody a kovové elektrody, je třeba udržovat zapalování neustále v čistotě, aby se hořák snadno zapaloval. Pravidelně proto kontrolujte průchodnost otvorů v koruně hořáku.

U modelů s ventilací pravidelně čistěte i ventilační otvor, který zajišťuje přívod a odvod vzduchu nezbytné k zapálení hořáku.

POZNÁMKA:

Nepoužívejte hořák ani celý spotřebič, pokud není hořák správně sestaven.

ČÁST 6: PŘEDTÍM NEŽ ZAVOLÁTE DO SERVISU

Pokud spotřebič nefunguje, jak má, a než zavoláte do servisu, přečtěte si níže uvedené instrukce, které vám pomohou problém odstranit.

Pokud problém přetrvává nebo není uveden v níže uvedené tabulce, přestaňte spotřebič používat, ujistěte se, že jsou všechny ovladače vypnuté, odpojte přívodní kabel od síťové zásuvky a kontaktujte autorizované servisní středisko.

V žádném případě neopravujte spotřebič sami.

Problém	Řešení
Chybí jiskra při zapálení.	Zkontrolujte, zda je zástrčka přívodního kabelu řádně zasunutá do síťové zásuvky. Zkontrolujte, zda je v zásuvce proud použitím jiného spotřebiče. Zkontrolujte, zda není hlavní bezpečnostní ovladač uvolněný, pokud je jím spotřebič vybaven. Zkontrolujte, zda pojistka není spálena. Zkontrolujte, zda je hořák správně složen, zvláště koruna a kryt.
Nerovnoměrný plamen	Zkontrolujte, zda není hlavní tryska zanesená, popř. zda na okrajích krytu hořáku nebo na koruně nejsou zbytky jídla. Zkontrolujte, zda je hořák správně složen, zvláště koruna a kryt.
Hořák se nezapálí.	Zkontrolujte, zda je hořák správně složen, zvláště koruna a kryt.

ČÁST 7: INSTRUKCE PRO TECHNIKA



UPOZORNĚNÍ!

Instalaci a údržbu smí provádět pouze kvalifikovaní pracovníci v souladu s platnými předpisy. Spotřebič je nutné odpojit od zdroje napájení před jakýmkoli zákrokem. Pokud je elektrické připojení k provedení práce nutné, zajistěte, aby byla dodržena všechna potřebná bezpečnostní opatření.

Postranní stěny skříňky, do které se bude varná deska instalovat, nesmí přesáhnout výšku pracovní desky.

Spotřebič neinstalujte v blízkosti hořlavých materiálů, jako jsou např. záclony, závěsy, apod.



UPOZORNĚNÍ!

VÝROBCE ANI PRODEJCE NENESOU ODPOVĚDNOST ZA ZPŮSOBENÉ ŠKODY VZNIKLÉ NEDODRŽENÍM BEZPEČNOSTNÍCH A INSTALAČNÍCH POKYŇŮ UVEDENÝCH V TOMTO NÁVODU A NEDODRŽENÍM PLATNÝCH PŘEDPISŮ DANÉ ZEMĚ.

Připojení plynu

Pro připojení plynu můžete zvolit pevné přípojky nebo ohebnou hadici z nerezové oceli v souladu s platnými předpisy.

Pokud použijete ohebné kovové hadice, je důležité, aby se hadice nikde nedotýkaly pohyblivých částí, nebo nebyly nikde přiskřípnuté. Stejná opatření je třeba uplatnit u kombinace varné desky s troubou.



UPOZORNĚNÍ!

Abyste zajistili správnou funkčnost, úsporu energie a dlouhou životnost spotřebiče, je třeba, aby napětí a tlak spotřebiče odpovídaly doporučeným hodnotám. Nastavitelná přípojka je připevněna k úplné rampě pomocí matice se závitem G 1/2“.

Zastroubujte součásti bez použití nadměrné síly. Nastavte připojení do požadovaného směru a dotáhněte.

Připojení při použití ohebných nekovových hadic

Použijte ohebnou hadici, která odpovídá platným předpisům, pokud je možno provádět úplnou kontrolu připojení. Hadici je třeba pevně připevněna svorkami v souladu s platnými předpisy.

Vždy použijte těsnění koncovou maticí a nastavitelným připojením. Poté pokračujte s připojením plynu.

Hadici je třeba připravit k použití následovně:

- nesmí být delší než 1500 mm.
- musí být snadno přístupná pro snadnou kontrolu jejího stavu.
- nesmí nikde dojít k jejímu přehřátí, teplota nesmí překročit pokojovou teplotu (30°C).
- nesmí být vystavena zkroucení nebo tahu ani nesmí být přiskřcena.
- nesmí být v kontaktu s ostrými rohy nebo kraji.

Při kontrole ohebné hadice zkontrolujte, zda:

- nemá na koncích ani po celé délce trhliny, zářezy ani známky ohoření.
- nejsou spojovací svorky rezavé.
- je materiál pružný, nesmí být ztvrdlý.
- není doba její životnosti prošlá.

Pokud zjistíte jakýkoli z výše uvedených příznaků, hadici neopravujte, ale vyměňte ji.

Je důležité instalovat potrubí správně. Nesprávné provedení montáže může způsobit unikání plynu.



UPOZORNĚNÍ!

Po dokončení montáže zkontrolujte, zda je každé hrdlo potrubí dokonale těsné použitím mýdlového roztoku.

NIKDY NEPOUŽÍVEJTE PLAMEN KE KONTROLE ÚNIKU PLYNU!!!

Elektrické zapojení

Spotřebič připojte k jednofázovému elektrickému napájení s napětím 230 V. Před zapojením se ujistěte, že napětí na štítku přístroje odpovídá napětí ve vaší síťové zásuvce.

Připojení musí být provedeno v souladu s platnými zákony a předpisy.

Před připojením spotřebiče zkontrolujte, zda:

- je napájení řádně uzemněno v souladu s platnými předpisy.
- hlavní pojistka a domácí instalace odpovídají dané zátěži (viz typový štítek).
- jsou nástěnná zásuvka nebo dvoupólový spínač, použité pro elektrické připojení, lehce dosažitelné i po vestavbě spotřebiče do skříňky.

Spotřebič je dodáván s připojovacím kabelem, je vybaven řádnou zástrčkou vhodnou pro danou zátěž vyznačenou na typovém štítku. Zástrčku je třeba zasunout do správné, uzemněné zásuvky.

Pokud budete připojovat spotřebič přímo k elektrické síti, je nutné instalovat mezi spotřebič a elektrickou síť dvoupólový spínač s minimální vzdáleností mezi kontakty 3 mm. Tento spínač musí odpovídat požadovanému zatížení v souladu s platnými předpisy.

Nepoužívejte adaptér k zapojení spotřebiče do síťové zásuvky.

Připojovací kabel je třeba umístit tak, aby v žádném bodě nemohla jeho teplota dosáhnout hodnot vyšších než 90 °C.

Hnědě zbarvený fázový kabel (připojený ve svorkovnici ke kontaktu označenému písmenem "L") musí být vždy připojen k fázi sítě.

Pokud nebudete přístroj používat delší dobu, před čištěním, údržbou, přemístěním apod., vytáhněte zástrčku přívodního kabelu ze síťové zásuvky, abyste zabránili přehřátí nebo požáru.

POZNÁMKA:

Výrobce nenese žádnou odpovědnost za poškození nebo zranění z důvodu: nesprávné instalace, neodborného, nesprávného či neuzpůsobitelného používání přístroje.

Pokud je přívodní kabel poškozen, nepoužívejte přístroj, odpojte od síťové zásuvky a nechte přívodní kabel vyměnit autorizovaným servisním střediskem nebo odpovědnou osobou. Vyměněný přívodní kabel musí odpovídat parametrům určeným výrobcem (T90°C).

Přístroj musí být instalován podle pokynů uvedených zde v návodu a podle standardů platných v zemi použití.

Instalace varné desky

Varnou desku je možné nainstalovat do vestavěné kuchyňské skříňky, která odolá teplotám až 90 °C. Rozměry desek jsou uvedeny dále v návodu.

Před umístěním varné desky do kuchyňské skříňky je třeba dodržet tyto rozměry:

- 1) Minimální vzdálenost od okraje výřezu a zadní stěny musí být alespoň 100 mm.
- 2) Minimální vzdálenost od okraje výřezu a boční stěny, stěny nábytku apod. musí být alespoň 100 mm.
- 3) Minimální vzdálenost od okraje výřezu a závěsné skříňky nebo digestoře musí být alespoň 650 mm.

Rozměry varných desek

Vyřízněte v pracovní desce otvor podle uvedených rozměrů příslušné desky.

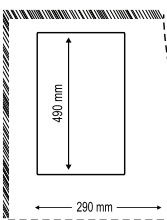
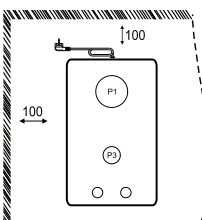
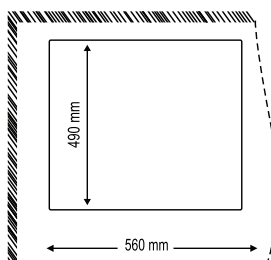
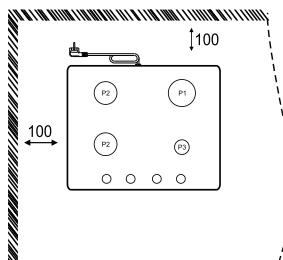
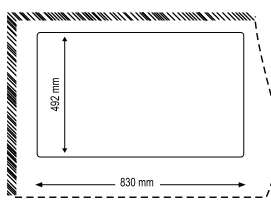
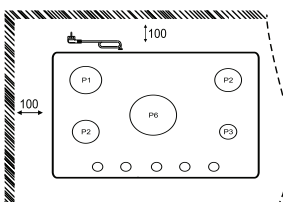
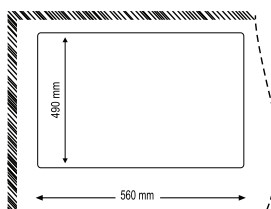
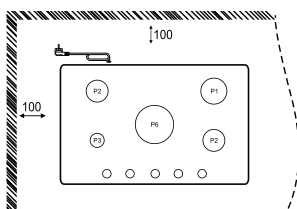
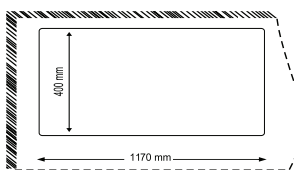
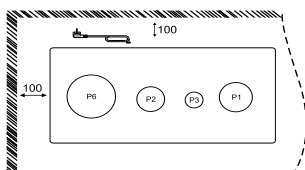

Před instalací varné desky do výřezu vložte nejprve lepicí těsnění na spodní vnější okraj varné desky. Ujistěte se, že v těsnění nezůstaly žádné mezery, kterými by mohla tekutina rozlitá v blízkosti varné desky protéct do dolní skříňky.

1. Sundejte ochranné mřížky, kryty hořáku a koruny a otočte varnou desku vzhůru nohama. Dbejte na to, aby nedošlo k poškození zapalovacích svíček.
2. Okolo celého horního okraje položte těsnění. Zkontrolujte, aby se konce dotýkaly, ale ani nepřekrývaly.
3. Umístěte varnou desku do výřezu a vycentrujte.
4. Varnou desku připevňte příslušnými svorkami, dodávanými spolu se sadou trysek. K připevnění varné desky nepoužívejte lepidla, silikon ani jiné jim podobné látky.

Možnosti vestavby

a) Kuchyňská skříňka s dvířky

Pokud budete provádět instalaci do kuchyňské skříňky s dvířky a vrchním krytem, je třeba v konstrukci skříňky provést některé úpravy, aby se zahřátá spodní část varné desky při provozu skříňky nedotýkala. Minimální doporučená vzdálenost mezi spodní částí varné desky a vrchní částí je 10 cm. Panel pod deskou musí být jednoduše odstranitelný pro snadný přístup v případě servisního zásahu.

Pokud budete provádět instalaci do kuchyňské skříňky bez vrchního krytu, je třeba dodržet minimální doporučenou vzdálenost od vložených předmětů nebo potravin.

b) Kuchyňská skříňka s troubou

Pokud budete provádět instalaci do kuchyňské skříňky s troubou, je třeba dodržet minimální vzdálenosti uvedené výše a je třeba zajistit, aby měla deska dostatečný přívod vzduchu.

Instalaci proveďte podle níže uvedených obrázků, aby nemohlo docházet k přehřátí.

Elektrické připojení varné desky a trouby musí být provedeno odděleně, a to z bezpečnostních důvodů, i aby bylo možné troubu ze skříňky snadno vyjmout.

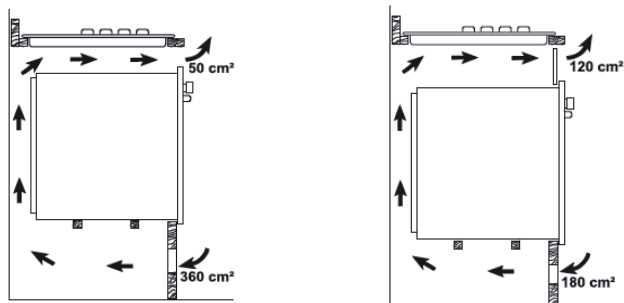

ČÁST 8: TECHNICKÉ SPECIFIKACE

Kategorie	II 2H 3B/P 220 – 230 V ~ 50 Hz			
“Elektrická pec”	1500 W Nominální tlak LPG, 30 mmbar NG, 20 mbar			
Wok pánev	3,8 kW Hs	0,103 m ³ /H	3,8 kW Hs	0,334 m ³ /H
Rychlý hořák	3,0 kW Hs	0,079 m ³ /H	2,6 kW Hs	0,227 m ³ /H
Polorychlý hořák	1,75 kW Hs	0,046 m ³ /H	1,75 kW Hs	0,159 m ³ /H
Doplňkový hořák	1,0 kW Hs	0,026 m ³ /H	1,0 kW Hs	0,088 m ³ /H

POZNÁMKA:

Výše uvedená data podléhají změnám.

POKYNY A INFORMACE O NAKLÁDÁNÍ S POUŽITÝM OBALEM

Použitý obalový materiál odložte na místo určené obcí k ukládání odpadu.

LIKVIDACE POUŽITÝCH ELEKTRICKÝCH A ELEKTRONICKÝCH ZAŘÍZENÍ



Tento symbol na produktech anebo v průvodních dokumentech znamená, že použité elektrické a elektronické výrobky nesmí být přidány do běžného komunálního odpadu. Ke správné likvidaci, obnově a recyklaci předejte tyto výrobky na určená sběrná místa. Alternativně v některých zemích Evropské unie nebo jiných evropských zemích můžete vrátit své výrobky místnímu prodejci při koupi ekvivalentního nového produktu. Správnou likvidací tohoto produktu pomůžete zachovat cenné přírodní zdroje a napomáháte prevenci potenciálních negativních dopadů na životní prostředí a lidské zdraví, což by mohly být důsledky nesprávné likvidace odpadů. Další podrobnosti si vyžádejte od místního úřadu nebo nejbližšího sběrného místa. Při nesprávné likvidaci tohoto druhu odpadu mohou být v souladu s národními předpisy uděleny pokuty.

Pro podnikové subjekty v zemích Evropské unie

Chcete-li likvidovat elektrická a elektronická zařízení, vyžádejte si potřebné informace od svého prodejce nebo dodavatele.

Likvidace v ostatních zemích mimo Evropskou unii

Tento symbol je platný v Evropské unii. Chcete-li tento výrobek zlikvidovat, vyžádejte si potřebné informace o správném způsobu likvidace od místních úřadů nebo od svého prodejce.



Tento výrobek je v souladu s požadavky směrnic EU o elektromagnetické kompatibilitě a elektrické bezpečnosti.

Změny v textu, designu a technických specifikacích se mohou měnit bez předchozího upozornění a vyhrazujeme si právo na jejich změnu.

UNIVERZÁLNY NÁVOD NA POUŽITIE PRE PLYNOVÉ VARNÉ DOSKY ZNAČKY PHILCO

PHILCO



Famous for Quality the World Over

Vážený zákazník

Ďakujeme, že ste si kúpili výrobok značky PHILCO. Aby váš spotrebič slúžil čo najlepšie, prečítajte si všetky pokyny v tomto návode.

OBSAH

ČASŤ 1: BEZPEČNOSTNÉ OPATRENIA	2
ČASŤ 2: POPIS PRÍSTROJA.....	4
ČASŤ 3: INŠTALÁCIA	6
ČASŤ 4: POUŽITIE VARNEJ DOSKY	7
• Zapálenie horáka	8
• Tipy na použitie varnej dosky.....	8
ČASŤ 5: ÚDRŽBA A ČISTENIE.....	9
ČASŤ 6: PRED TÝM, NEŽ ZAVOLÁTE DO SERVISU	11
ČASŤ 7: INŠTRUKCIE PRE TECHNIKA.....	12
• Pripojenie plynu	12
• Elektrické zapojenie.....	13
• Inštalácia varnej dosky.....	14
• Možnosti vstavania.....	16
ČASŤ 8: TECHNICKÉ ŠPECIFIKÁCIE	17

ČASŤ 1: BEZPEČNOSTNÉ OPATRENIA

Dôležité bezpečnostné inštrukcie

Odporúčania:

Pred inštaláciou a ovládaním tejto varnej dosky si pozorne prečítajte tieto inštrukcie.

Nižšie si zapíšte sériové číslo, ktoré nájdete na typovom štítku varnej dosky. Je nevyhnutné, aby ste si tento návod na použitie uschovali, aby ste ho mohli používať i v budúcnosti. Ak chcete spotrebič predat', odovzdať ďalšiemu majiteľovi alebo keď sa budete sťahovať, vždy sa presvedčte, že je k spotrebiču priložený tento návod na použitie, aby sa aj nový vlastník mohol oboznámiť s používaním spotrebiča a príslušným varovaním.

SÉRIOVÉ ČÍSLO:

Dôležité upozornenia:

- **Tento spotrebič nie je určený pre osoby (vrátane detí) so zníženou fyzickou, zmyslovou alebo mentálnou schopnosťou alebo osoby s obmedzenými skúsenosťami a znalosťami, ak nad nimi nie je vedený odborný dohľad alebo podané inštrukcie zahrňujúce použitie tohto spotrebiča osobou zodpovednou za ich bezpečnosť. Deti by mali byť pod dozorom, aby sa zaistilo, že sa so spotrebičom nebudú hrať.**
- **Tento spotrebič smú používať iba dospelé osoby alebo deti pod stálym dohľadom dospelaj osoby.**
- **Malé deti sa nesmú hrať so žiadnou časťou prístroja ani v blízkosti prístroja.**
- **Pristupné súčasti spotrebiča sa môžu zahriať počas jeho použitia na vysokú teplotu. K spotrebiču by sa nemali približovať deti, kým nevychladne. Deti by sa mohli zraniť aj pri sťahovaní nádob zo spotrebiča.**

Inštalácia spotrebiča

- Pred inštaláciou spotrebiča odstráňte všetky reklamné a obalové materiály. Zlikvidujte podľa predpisov platných v danej krajine. Potom skontrolujte, či nie je spotrebič nejako poškodený, vrátane prírodného kábla.
- Inštaláciu a dôležité inštaláčne postupy smie vykonávať iba kvalifikovaný technik alebo oprávnená osoba v súlade s platnými pravidlami a predpismi v danej krajine.
- Zaisťte okolo spotrebiča dobré vetranie. Nedostatočný prívod vzduchu môže spôsobiť nedostatok kyslíka.
- Skontrolujte, či prívod elektrického prúdu a plynu zodpovedá druhu plynu a elektrického prúdu, ktoré sú uvedené na identifikačnom štítku, ktorý sa nachádza spravidla v blízkosti rúrky na prívod plynu.
- Tento spotrebič sa nedodáva s prípojkou k zariadeniu na odvod spalín. Je teda potrebné zaistiť, aby bol inštalovaný a pripojený podľa platných inštaláčnych predpisov, obzvlášť zaisťte dostatočné vetranie miestnosti, v ktorej budete spotrebič inštalovať.
- Ak chcete do zásuvky blízko spotrebiča zapojiť iný elektrický spotrebič, zaisťte, aby sa elektrické káble nedotýkali. Oba káble položte v dostatočnej vzdialenosti od spotrebiča.
- Odporúčame spotrebič zapájať do samostatného obvodu aj samostatnej zásuvky.
- **Ak používate plynový varný spotrebič, môže sa v miestnosti, v ktorej bol spotrebič inštalovaný, tvoriť nadmerné teplo a vlhko. Uistite sa preto, že je v kuchyni zaistené správne vetranie: prirodzené vetracie otvory nechajte otvorené alebo inštalujte mechanické vetracie zariadenie (mechanický odsávač pár).**
- **Dlhodobé intenzívne používanie spotrebiča môže vyžadovať doplnkové vetranie, napríklad otvorením okna alebo zvýšením stupňa mechanického vetrania (ak je inštalovaný).**

Prevádzka spotrebiča

- Tento spotrebič je určený na varenie jedál v domácnosti. Nepoužívajte spotrebič inde než v domácnosti a na iné účely, než na aké je určený.
- Zásah do spotrebiča a jeho úpravy alebo modifikácie, na ktoré nedal výslovný súhlas výrobca ani jeho autorizovaný zástupca, môžu viesť k strate plnenia záruky, odobratiu spotrebiča, poškodeniu majetku a v neposlednom rade k vážnemu poškodeniu zdravia osôb.
- Z hygienických a bezpečnostných dôvodov pravidelne spotrebič čistite. Usadené zvyšky jedla môžu spôsobiť požiar.
- Nepoužívajte spotrebič, ak je na ňom rozliata voda. Vodu najprv odstráňte a uistite sa, že je plocha dosky čistá.
- Nepoužívajte spotrebič, ak máte mokré alebo vlhké ruky.
- Nenechávajte spotrebič bez dozoru, ak je v prevádzke, obzvlášť pri varení s olejmi a tukmi.
- Používajte iba kvalitný riad. Nepoužívajte nestabilný ani zdeformovaný riad, mohol by sa prevrhnúť alebo rozbiť a spôsobiť tak úraz alebo poškodenie majetku.
- Nepoužívajte ani na povrch nekladte plastové alebo hliníkové nádoby ani hliníkové fólie.
- Nad alebo pod spotrebičom neskladujte potraviny podliehajúce skaze, plastový riad a spreje, keďže by ich teplo varnej dosky mohlo poškodiť.
- Po dokončení prípravy potravín vypnite platničky. Skontrolujte, či sú všetky platničky vypnuté.
- Nepoužívajte spotrebič ako pracovnú plochu. Nekladte na spotrebič žiadne predmety, okrem riadu vhodného na použitie so spotrebičom.

Údržba a servis

- Pred údržbou, čistením, premiestnením, alebo ak nebudete spotrebič používať dlhý čas, sa uistite, že sú všetky platničky vypnuté, potom odpojte prívodný kábel od sieťovej zásuvky a uzavrite prívod plynu (pri modeloch s plynovým horákom).
- Prívodný kábel neodpájajte ťahom za kábel, ale vždy ho odpájajte uchopením za zástrčku.
- Spotrebič čistite v súlade s inštrukciami uvedenými ďalej v návode.
- Pred čistením nechajte spotrebič vychladnúť. Či sú platničky vychladnuté, vám ukážu svetelné kontrolky zvyškového tepla.
- Na čistenie nepoužívajte benzín, benzén, riedidlo ani iné rozpúšťadlá. Nepoužívajte hrubé čistiace prostriedky, drôtenky ani hubky s drôtenkami.
- Na čistenie nepoužívajte parné čističe.
- Na spotrebič nikdy nekladte nádoby z plastovej alebo hliníkovej fólie. Mohli by sa vplyvom tepla roztaviť a poškodiť spotrebič. Ak sa tak stane, je potrebné roztavenú časť okamžite zoškrabať, kým je ešte horúca, a potom zotrieť, aby sa povrch nepoškodil. Rovnakým spôsobom môžete odstrániť cukor alebo zvyšky potravín s vysokým obsahom cukru, a to pomocou škrabky určenej pre tento typ spotrebiča.
- Udržujte spotrebič v čistote. Predĺžite tým životnosť prístroja.
- Pravidelne vykonávajte údržbu spotrebiča a kontrolujte prívodný kábel. Ak je prívodný kábel poškodený, vypnite spotrebič a obráťte sa na autorizované servisné stredisko. Nepoužívajte spotrebič s poškodeným prívodným káblom ani nepoužívajte spotrebič vykazujúci známky poškodenia. Prívodný kábel môže vymeniť iba autorizovaný a odborný personál.
- Nepokúšajte sa opravovať spotrebič sami. Opravy vykonávané nevyškolenými osobami môžu viesť k zraneniu alebo vážnemu poškodeniu spotrebiča. Obráťte sa na miestne servisné stredisko.
- V prípade výmeny dielov sa uistite, že servisný technik použil náhradné diely priamo od výrobcu alebo určene výrobcom.
- Spotrebič je odolný proti nárazu, ale nie je nerozbitný! Tvrdé alebo špicaté predmety, ktoré by naň dopadli z výšky, môžu spotrebič poškodiť. Ak objavíte škrabance alebo praskliny, odpojte prívodný kábel od sieťovej zásuvky, aby nemohlo dôjsť k úrazu elektrickým prúdom a obráťte sa na autorizované servisné stredisko.

ČASŤ 2: POPIS PRÍSTROJA

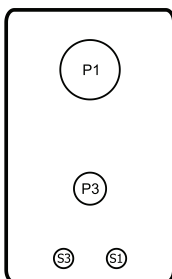

30 cm Inox – Sklo

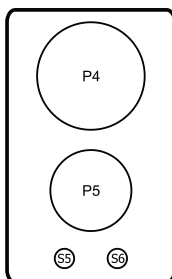

30 cm Inox 2E

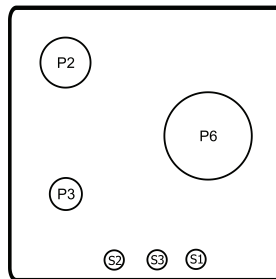

40 cm Sklo 2G1W

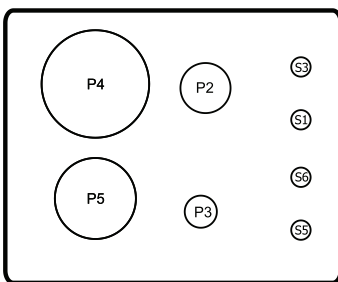

60 cm Inox – Sklo 2G2E

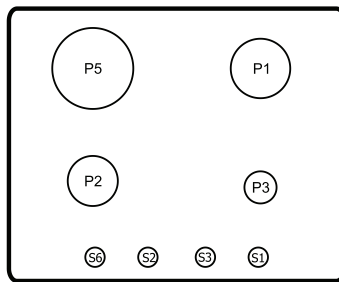

60 cm Inox – Sklo 3G1E

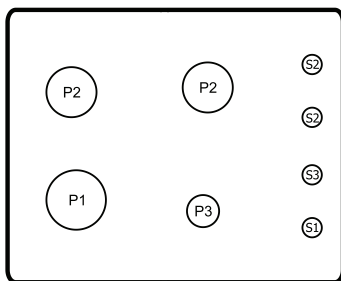

60 cm Inox – Sklo

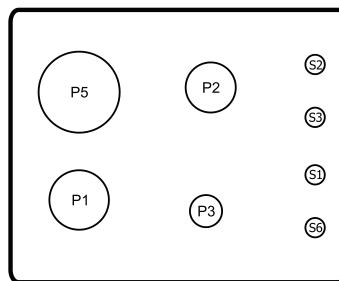

60 cm Inox – Sklo 3G1E

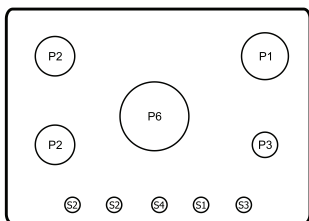

70 cm Inox

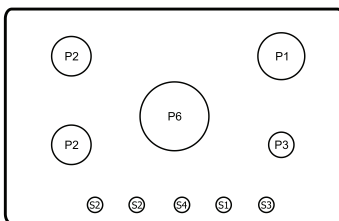

70 cm Sklo

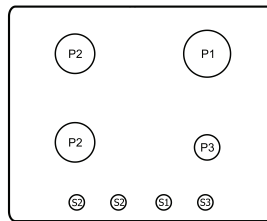

60 cm Inox - Sklo

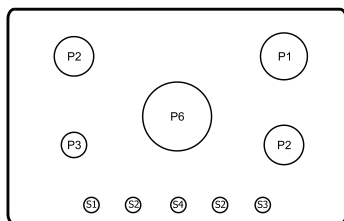

90 cm Inox - Sklo

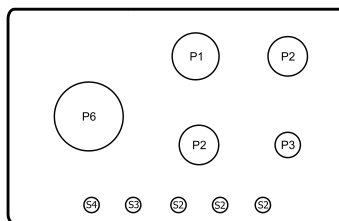

90 cm Sklo

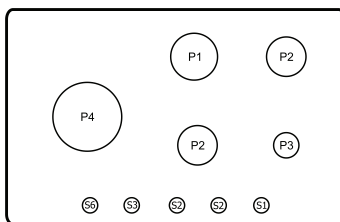

90 cm Sklo 4G1E

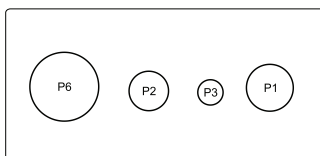

120 cm Sklo

P1) Rýchly horák
P2) Stredne rýchly horák

P3) Pomocný horák
P4) Platnička 180 Ø

P5) Platnička 145 Ø
P6) Wok horák

S1) Ovládač doplnkového horáka
S2) Ovládač stredne rýchleho horáka

S3) Ovládač rýchleho horáka
S4) Ovládač wok horáka

S5) Tlačidlo platničky 145 Ø
S6) Tlačidlo platničky 180 Ø

ČASŤ 3: INŠTALÁCIA

Akákoľvek plynová inštalácia musí byť vykonaná kvalifikovaným pracovníkom v súlade s platnými pravidlami a predpismi.

Pokyny dôležité pre inštaláciu sú uvedené ďalej v návode.

Uistite sa, že v prípade poruchy je spotrebič inštalovaný tak, aby bol pohodlne dostupný pre servisného technika.

POZNÁMKA:

Výrobca ani predajca nenesú zodpovednosť za spôsobené škody vzniknuté nedodržaním bezpečnostných a inštalačných pokynov uvedených v tomto návode a nedodržaním platných predpisov danej krajiny.

Po inštalácii spotrebiča odstráňte všetky ochranné a reklamné štítky.

ČASŤ 4: POUŽITIE VARNEJ DOSKY

Po inštalácii sa uistite, že je spotrebič inštalovaný v súlade s tu uvedenými pokynmi a platnými predpismi, príp. požiadajte kvalifikovaného technika, aby urobil skúšobné zapálenie všetkých horákov aj zapnutie všetkých platničiek, aby skontroloval, či z plynových rúrok neuniká plyn a je správne realizované elektrické zapojenie.

POZNÁMKA:



Aby bola zaistená maximálna účinnosť horáka, je potrebné použiť iba nádoby a panvice, ktoré sú vhodné pre daný typ dosky a ktorých priemer dna zodpovedá veľkosti príslušného horáka. Tým zabránite, aby plameň presahoval cez okraj dna nádoby.

Vhodný riad

Riad s priemerom 12 – 18 cm použite na menšej platničke/horáku.

Riad s priemerom 24 – 28 cm použite na väčšej platničke/horáku.

Symbols na ovládacom paneli

Symbol	Význam
	Žiadny prívod plynu
	Maximálny prívod plynu
	Minimálny prívod plynu

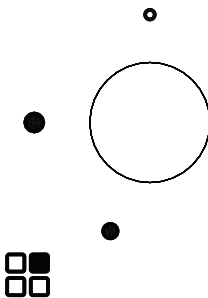

UPOZORNENIE!

Pred zapálením a umiestnením nádoby alebo panvice sa uistite sa, že je ochranná mriežka na svojom mieste, je čistá a gumové podložky sú riadne pripevnené.

Zapálenie horáka

Automatické zapálenie

Stlačte a podržte príslušný ovládač. Potom uvoľnite ovládač a otočte ním proti smeru chodu hodinových ručičiek, kým sa nezobrazí symbol zapálenia príslušnej platničky/horáka, napr. .

Ak sa horák automaticky nezapáli, príp. dôjde k prerušeniu dodávky elektrického prúdu, držte ovládač stlačený, kým sa neobjaví plameň. Potom uvoľnite ovládač a otočením proti smeru chodu hodinových ručičiek regulujte plameň.

Plameň regulujte otáčaním ovládača medzi symbolmi maximálneho a minimálneho prívodu plynu.

Otočením v smere chodu hodinových ručičiek plameň zhasnete.

POZNÁMKA:

Niektoré modely dosiek sú vybavené funkciou automatického prerušenia dodávky plynu, ak sa horák náhle vypne z dôvodu prievanu, prekypenia obsahu hrnca alebo prerušenia dodávky plynu.

POZNÁMKA:



Ak nie je možné plameň zapáliť ani po niekoľkých pokusoch, skontrolujte, či je „kryt“ horáka a „koruna“ horáka v správnej polohe.

POZNÁMKA:

Ak dôjde k výpadku elektrického prúdu, je možné horák zapáliť aj bez elektrického zariadenia. Priložte plameň k horáku, stlačte zodpovedajúci ovládač a otočte ním do maximálnej polohy.



UPOZORNENIE!

Ovládač horáka držte stlačený maximálne 15 sekúnd. Ak sa však horák nezapáli ani po 15 sekundách, uvoľnite ovládač, otočte ho do polohy  a vyčkajte aspoň jednu minútu, až potom zapálenie opakujte. Ak z nejakého dôvodu plameň zhasne, otočte ovládačom do polohy , vyčkajte aspoň jednu minútu, a až potom sa pokúste horák znovu zapáliť.

Tipy na použitie varnej dosky

- Hneď ako začne voda alebo iná tekutina vriť, stiahnite plameň tak, aby len bublala.
- Používajte iba nádoby a panvice s rovným dnom.
- Ak použijete riad alebo panvicu, ktorej priemer dna je menší než veľkosť horáka (koruny horáka), bude plameň presahovať cez jej dno a môže spôsobiť prehriatie rukoväti.
- Jedlá s obsahom tuku alebo oleja pripravujte opatrne, keďže by mohlo dôjsť k prehriatiu týchto jedál a následnému požiaru.
- Neodporúča sa dlhá príprava potravín v nádobách z kameniny, z mastenca alebo na liatinových plátoch. Nepoužívajte hliníkovú fóliu na ochranu povrchu varnej dosky.
- Aby ste dosiahli nižšiu spotrebu plynu, postavte hrniec alebo panvicu doprostred kruhu.
- Nepoužívajte nestabilné alebo deformované hrnce ani panvice, mohli by sa prevrhnúť, obsah by sa mohol vyliať a spôsobiť tak nehodu.
- Nádoby ani panvice nesmú presahovať mimo zóny s ovládačmi.
- Ak sa ovládače ťažko otáčajú, príp. spotrebič vykazuje chybu, vypnite všetky ovládače, odpojte prírodný kábel od sieťovej zásuvky a obráťte sa na autorizované servisné stredisko.

ČASŤ 5: ÚDRŽBA A ČISTENIE

Pred údržbou alebo čistením je potrebné prívodný kábel spotrebiča odpojiť od sieťovej zásuvky a uzavrieť prívod plynu.

Ak je varná doska horúca, vyčkajte niekoľko minút, než schladne. Nečistoty sa z povrchu najlepšie odstraňujú, kým je povrch ešte mierne teplý.

POZNÁMKA:

Žiadna časť ani príslušenstvo spotrebiča nie je určená na umývanie v umývačke riadu.

Spotrebič čistíte po každom použití. Nielenže bude údržba kratšia a jednoduchšia, ale predĺžite tým aj životnosť spotrebiča.

Nepoužívajte ostré náčinie ani predmety na odstraňovanie nečistôt.

Pravidelná údržba

Spotrebič je potrebné pravidelne kontrolovať. Kontrolu prívodu plynu a nastavenie tlaku, ak je ním spotrebič vybavený, vám urobí technik, ktorý dosku inštaloval, príp. autorizované servisné stredisko.

Ochranné mriežky

Ochranné mriežky sú namontované na kovových čapoch (v závislosti od modelu), ktoré sa nachádzajú na bočných stranách varnej dosky, aby bola zaistená ich správna poloha. Mriežky môžete z varnej dosky odstrániť, aby ste ich mohli lepšie vyčistiť. Podržte mriežky vo vodorovnej polohe a zdvihnite ich nahor.



UPOZORNENIE!

Nezdvíhajte mriežky šikmo, mohol by sa vyvinúť príliš vysoký tlak na kovové čapy. Čapy by sa mohli poškodiť a prasknúť.

Ochranné mriežky umyte v teplej vode s trochou kuchynského prostriedku na umývanie riadu. Na odstránenie odolných škvŕn môžete použiť aj pastový čistiaci prostriedok. Opláchnite a utrite dosucha.

Ochranné mriežky nasadte vodorovne na varnú dosku. Pri umiestňovaní dbajte na to, aby ste povrch varnej dosky nepoškriabali. Pred použitím skontrolujte, či sú mriežky správne nasadené.

Varná doska

Povrch varnej dosky pravidelne utierajte mäkkou, mierne namočenou utierkou v teplej vode s trochou kuchynského prostriedku na umývanie riadu. Utrite čistou utierkou dosucha.

Nepoužívajte drôtenky, hubky s drôtenkou, benzín, benzén, riedidlo ani iné rozpúšťadlá a podobné látky, čistiace prostriedky pre domácnosť a bielidlá, odstraňovače škvŕn pre umývadlá alebo drezy a pod.

Ak je povrch varnej dosky veľmi znečistený, použite špeciálne čistiace prostriedky na varné dosky v závislosti od povrchu varnej dosky.



UPOZORNENIE!

Ak sa na spotrebiči vytvoria praskliny, odpojte spotrebič od sieťovej zásuvky a zavrite prívod plynu, aby nemohlo dôjsť k úrazu elektrickým prúdom a obráťte sa na autorizované servisné stredisko. Na varné plochy nekladte žiadne predmety, ktoré sa môžu roztaviť (plasty, hliníkovú fóliu).

Horáky

Kryt aj korunu horáka je možné odobrať s cieľom údržby a čistenia.

Umyte kryt a korunu horáka v teplej vode s trochou kuchynského prostriedku na umývanie riadu. Opláchnite a utrite dosucha. Na usadeniny môžete použiť jemnú čistiacu pastu alebo aj oceľovú drôtenku.

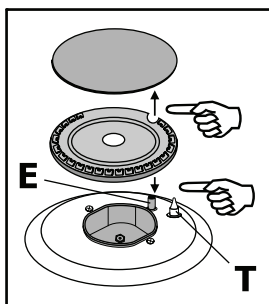

Zapaľovacia elektróda

Ak používate model s elektrickým zapaľovaním, ktoré je realizované pomocou keramickej elektródy a kovovej elektródy, je potrebné udržiavať zapaľovanie neustále v čistote, aby sa horák ľahko zapaloval. Pravidelne preto kontrolujte priechodnosť otvorov v korune horáka.

Pri modeloch s ventiláciou pravidelne čistite aj ventilačný otvor, ktorý zaisťuje prívod a odvod vzduchu nevyhnutné na zapálenie horáka.

POZNÁMKA:

Nepoužívajte horák ani celý spotrebič, ak nie je horák správne zostavený.

ČASŤ 6: PRED TÝM, NEŽ ZAVOLÁTE DO SERVISU

Ak spotrebič nefunguje ako má, a skôr ako zavoláte do servisu, prečítajte si nižšie uvedené inštrukcie, ktoré vám pomôžu problém odstrániť.

Ak problém pretrváva alebo nie je uvedený v nižšie uvedenej tabuľke, prestaňte spotrebič používať, uistite sa, že sú všetky ovládače vypnuté, odpojte prírodný kábel od sieťovej zásuvky a kontaktujte autorizované servisné stredisko.

V žiadnom prípade neopravujte spotrebič sami.

Problém	Riešenie
Chýba iskra pri zapálení.	Skontrolujte, či je zástrčka prírodného kábla riadne zasunutá do sieťovej zásuvky. Skontrolujte, či je v zásuvke prúd použitím iného spotrebiča. Skontrolujte, či nie je hlavný bezpečnostný ovládač uvoľnený, ak je ním spotrebič vybavený. Skontrolujte, či poistka nie je spálená. Skontrolujte, či je horák správne zložený, obzvlášť koruna a kryt.
Nerovnomerný plameň	Skontrolujte, či nie je hlavná tryska zanesená, príp. či na okrajoch krytu horáka alebo na korune nie sú zvyšky jedla. Skontrolujte, či je horák správne zložený, obzvlášť koruna a kryt.
Horák sa nezapáli.	Skontrolujte, či je horák správne zložený, obzvlášť koruna a kryt.

ČASŤ 7: INŠTRUKCIE PRE TECHNIKA



UPOZORNENIE!

Inštaláciu a údržbu smú vykonávať iba kvalifikovaní pracovníci v súlade s platnými predpismi. Spotrebič je nutné odpojiť od zdroja napájania pred akýmkoľvek zákrokom. Ak je elektrické pripojenie na vykonanie práce nutné, zaistite, aby sa dodržali všetky potrebné bezpečnostné opatrenia.

Postranné steny skrinky, do ktorej sa bude varná doska inštalovať, nesmú presiahnuť výšku pracovnej dosky.

Spotrebič neinštalujte v blízkosti horľavých materiálov, ako sú napr. záclony, závesy a pod.



UPOZORNENIE!

VÝROBCA ANI PREDAJCA NENESÚ ZODPOVEDNOSŤ ZA SPÔSOBENÉ ŠKODY VZNIKNUTÉ NEDODRŽANÍM BEZPEČNOSTNÝCH A INŠTALAČNÝCH POKYNOV UVEDENÝCH V TOMTO NÁVODE A NEDODRŽANÍM PLATNÝCH PREDPISOV DANEJ KRAJINY.

Pripojenie plynu

Na pripojenie plynu môžete zvoliť pevné prípojky alebo ohybnú hadicu z nehrdzavejúcej ocele v súlade s platnými predpismi.

Ak použijete ohybné kovové hadice, je dôležité, aby sa hadice nikde nedotýkali pohyblivých častí alebo neboli nikde priškripené. Rovnaké opatrenia je potrebné uplatniť pri kombinácii varnej dosky s rúrou.



UPOZORNENIE!

Aby ste zaistili správnu funkčnosť, úsporu energie a dlhú životnosť spotrebiča, je potrebné, aby napätie a tlak spotrebiča zodpovedali odporúčaným hodnotám. Nastaviteľná prípojka je pripevnená k úplnej rampe pomocou matice so závitom G ½".

Zaskrutkujte súčasti bez použitia nadmernej sily. Nastavte pripojenie do požadovaného smeru a dotiahnite.

Pripojenie pri použití ohybných nekovových hadíc

Použite ohybnú hadicu, ktorá zodpovedá platným predpisom, ak je možné vykonávať úplnú kontrolu pripojenia. Hadicu je potrebné pevne pripevniť svorkami v súlade s platnými predpismi.

Vždy použite tesnenie s koncovou maticou a nastaviteľným pripojením. Potom pokračujte s pripojením plynu.

Hadicu je potrebné pripraviť na použitie nasledovne:

- nesmie byť dlhšia než 1 500 mm.
- musí byť ľahko prístupná na jednoduchú kontrolu jej stavu.
- nesmie nikde dôjsť k jej prehriatiu, teplota nesmie prekročiť izbovú teplotu (30 °C).
- nesmie byť vystavená skrúteniu alebo ťahu ani nesmie byť priškripená.
- nesmie byť v kontakte s ostrými rohmi alebo krajmami.

Pri kontrole ohybnej hadice skontrolujte, či:

- nemá na koncoch ani po celej dĺžke trhliny, zárezy ani známky ohorenia.
- nie sú spojovacie svorky hrdzavé.
- je materiál pružný, nesmie byť stvrdnutý.
- neuplynula lehota jej životnosti.

Ak zistíte akýkoľvek z vyššie uvedených príznakov, hadicu neopravujte, ale vymeňte ju.

Je dôležité inštalovať potrubie správne. Nesprávne vykonanie montáže môže spôsobiť unikanie plynu.



UPOZORNENIE!

Po dokončení montáže skontrolujte, či je každé hrdlo potrubia dokonale tesné použitím mydlového roztoku.

NIKDY NEPOUŽÍVAJTE PLAMEŇ NA KONTROLU ÚNIKU PLYNU!!!

Elektrické zapojenie

Spotrebič pripojte k jednofázovému elektrickému napájaniu s napätím 230 V. Pred zapojením sa uistite, že napätie na štítiku prístroja zodpovedá napätiu vo vašej sieťovej zásuvke.

Pripojenie musí byť realizované v súlade s platnými zákonmi a predpismi.

Pred pripojením spotrebiča skontrolujte, či:

- je napájanie riadne uzemnené v súlade s platnými predpismi.
- hlavná poistka a domáce inštalácie zodpovedajú danej záťaži (pozrite typový štítok).
- sú nástenná zásuvka alebo dvojpólový spínač použité na elektrické pripojenie, ľahko dosiahnuteľné aj po vstavaní spotrebiča do skrinky.

Spotrebič je dodávaný s pripojovacím káblom, je vybavený riadnou zástrčkou vhodnou pre danú záťaž vyznačenú na typovom štítiku. Zástrčku je potrebné zasunúť do správnej, uzemnenej zásuvky.

Ak budete pripájať spotrebič priamo k elektrickej sieti, je nutné inštalovať medzi spotrebič a elektrickú sieť dvojpólový spínač s minimálnou vzdialenosťou medzi kontaktmi 3 mm. Tento spínač musí zodpovedať požadovanému zataženiu v súlade s platnými predpismi.

Nepoužívajte adaptér na zapojenie spotrebiča do sieťovej zásuvky.

Pripájací kábel je potrebné umiestniť tak, aby v žiadnom bode nemohla jeho teplota dosiahnuť hodnoty vyššie než 90 °C.

Hnedo zafarbený fázový kábel (pripojený vo svorkovnici ku kontaktu označenému písmenom „L“) musí byť vždy pripojený k fáze siete.

Ak nebudete prístroj používať dlhší čas, pred čistením, údržbou, premiestnením a pod., vyťahnite zástrčku prívodného kábla zo sieťovej zásuvky, aby ste zabránili prehriatiu alebo požiaru.

POZNÁMKA:

Výrobca nenesie žiadnu zodpovednosť za poškodenia alebo zranenia z dôvodu: nesprávnej inštalácie, neodborného, nesprávneho či nevhodného používania prístroja.

Ak je prívodný kábel poškodený, nepoužívajte prístroj, odpojte od sieťovej zásuvky a nechajte prívodný kábel vymeniť autorizovaným servisným strediskom alebo zodpovednou osobou. Vymenený prívodný kábel musí zodpovedať parametrom určeným výrobcom (T 90 °C).

Prístroj musí byť inštalovaný podľa pokynov uvedených v tomto návode a podľa štandardov platných v krajine použitia.

Inštalácia varnej dosky

Varnú dosku je možné nainštalovať do vstavanej kuchynskej skrinky, ktorá odolá teplotám až 90 °C. Rozmery dosiek sú uvedené ďalej v návode.

Pred umiestnením varnej dosky do kuchynskej skrinky je potrebné dodržať tieto rozmery:

- 1) Minimálna vzdialenosť od okraja výrezu a zadnej steny musí byť aspoň 100 mm.
- 2) Minimálna vzdialenosť od okraja výrezu a bočnej steny, steny nábytku a pod. musí byť aspoň 100 mm.
- 3) Minimálna vzdialenosť od okraja výrezu a závesnej skrinky alebo digestora musí byť aspoň 650 mm.

Rozměry varných desek

Vyřezte v pracovní desce otvor podla uvedených rozměrů příslušné desky.

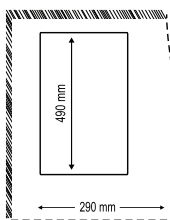
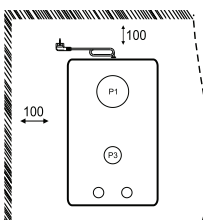
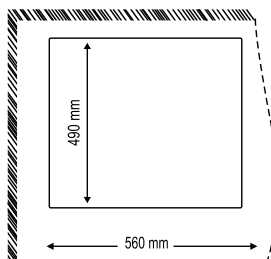
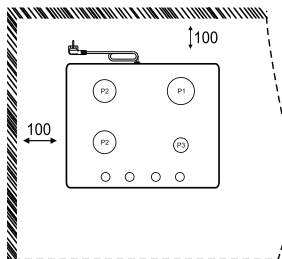
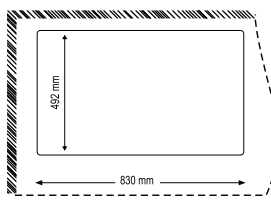
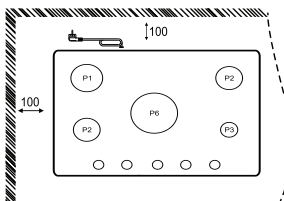
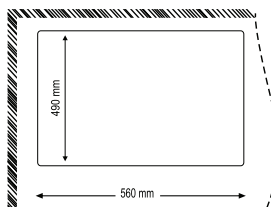
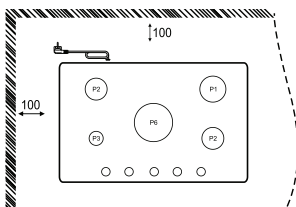
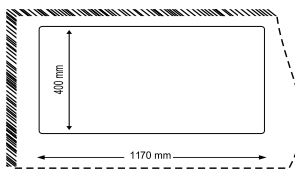
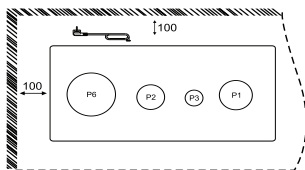

Pred inštaláciou varnej dosky do výrezu vložte najprv lepiace tesnenie na spodný vonkajší okraj varnej dosky. Uistite sa, že v tesnení nezostali žiadne medzery, ktorými by mohla tekutina rozliata v blízkosti varnej dosky pretiecť do dolnej skrinky.

1. Zložte ochranné mriežky, kryty horáka a koruny a otočte varnú dosku hore nohami. Dbajte na to, aby nedošlo k poškodeniu zapalovacích sviečok.
2. Okolo celého horného okraja položte tesnenie. Zaisťte, aby sa konce dotýkali, ale neprekrývali.
3. Umiestnite varnú dosku do výrezu a vycentrujte.
4. Varnú dosku pripevnite príslušnými svorkami dodávanými spolu so súpravou trysiek. Na pripevnenie varnej dosky nepoužívajte lepidlá, silikón ani iné im podobné látky.

Možnosti vstavanía

a) Kuchynská skrinka s dvierkami

Ak budete inštalovať do kuchynskej skrinky s dvierkami a vrchným krytom, je potrebné v konštrukcii skrinky urobiť niektoré úpravy, aby sa zahriata spodná časť varnej dosky pri prevádzke skrinky nedotýkala. Minimálna odporúčaná vzdialenosť medzi spodnou časťou varnej dosky a vrchnou časťou je 10 cm. Panel pod doskou musí byť jednoducho odstrániteľný na jednoduchý prístup v prípade servisného zásahu.

Ak budete inštalovať do kuchynskej skrinky bez vrchného krytu, je potrebné dodržať minimálnu odporúčanú vzdialenosť od vložených predmetov alebo potravín.

b) Kuchynská skrinka s rúrou

Ak budete inštalovať do kuchynskej skrinky s rúrou, je potrebné dodržať minimálne vzdialenosti uvedené vyššie a je potrebné zaistiť, aby mala doska dostatočný prívod vzduchu.

Inštaláciu urobte podľa nižšie uvedených obrázkov, aby nemohlo dochádzať k prehriatiu.

Elektrické pripojenie varnej dosky a rúry musí byť realizované oddelene, a to z bezpečnostných dôvodov, aby tiež bolo možné rúru zo skrinky ľahko vybrať.

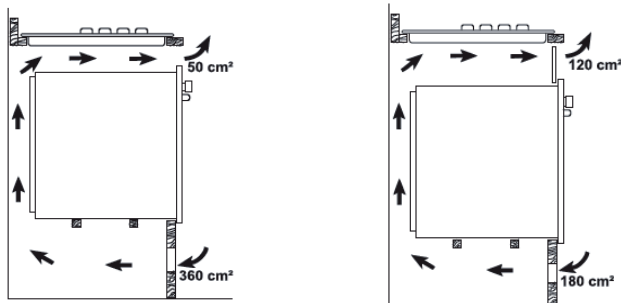

ČASŤ 8: TECHNICKÉ ŠPECIFIKÁCIE

Kategória	II 2H 3B/P 220 – 230 V ~ 50 Hz			
„Elektrická pec“	1 500 W Nominálny tlak LPG, 30 mbar NG, 20 mbar			
Wok panvica	3,8 kW Hs	0,103 m ³ /H	3,8 kW Hs	0,334 m ³ /H
Rýchly horák	3,0 kW Hs	0,079 m ³ /H	2,6 kW Hs	0,227 m ³ /H
Stredne rýchly horák	1,75 kW Hs	0,046 m ³ /H	1,75 kW Hs	0,159 m ³ /H
Doplňkový horák	1,0 kW Hs	0,026 m ³ /H	1,0 kW Hs	0,088 m ³ /H

POZNÁMKA:

Vyššie uvedené údaje podliehajú zmenám.

INSTRUCTIONS AND INFORMATION REGARDING THE DISPOSAL OF USED PACKAGING MATERIALS

Dispose of packaging material at a public waste disposal site.

DISPOSAL OF USED ELECTRICAL AND ELECTRONIC APPLIANCES



The meaning of the symbol on the product, its accessory or packaging indicates that this product shall not be treated as household waste. Please, dispose of this product at your applicable collection point for the recycling of electrical & electronic equipment waste. Alternatively in some states of the European Union or other European states you may return your products to your local retailer when buying an equivalent new product. The correct disposal of this product will help save valuable natural resources and help in preventing the potential negative impact on the environment and human health, which could be caused as a result of improper liquidation of waste. Please ask your local authorities or the nearest waste collection centre for further details. The improper disposal of this type of waste may fall subject to national regulations for fines.

For business entities in the European Union

If you wish to dispose of an electrical or electronic device, request the necessary information from your seller or supplier.

Disposal in other countries outside the European Union

If you wish to dispose of this product, request the necessary information about the correct disposal method from local government departments or from your seller.



This product meets all the basic EU regulation requirements that relate to it.

Changes to the text, design and technical specifications may occur without prior notice and we reserve the right to make these changes.

Dovozce:
FAST ČR, a.s.
Černokostelecká 1621
CZ-25101 Říčany

Dovozca:
FAST PLUS s.r.o.
Na pántoch 18
SK-831 06 Bratislava

PHILCO® 

**is a registered trademark used under license from
Electrolux International Company, U.S.A.**