



De'Longhi Appliances
via Seitz, 47
31100 Treviso Italia



5713214731/08.10

Instructions for use
Istruzioni per l'uso
Mode d'emploi
Bedienungsanleitung
Gebruiksaanwijzingen
Instrucciones para el uso
Instruções de utilização
Οδηγίες χρήσης
Bruksanvisning

EC820
COFFEE MAKER
MACCHINA DA CAFFÈ
MACHINE À CAFÉ
KAFFEE MASCHINE
KOFFIEZETAPPARAAT
CAFETERA
MÁQUINA DE CAFÉ
ΜΗΧΑΝΗ ΓΙΑ ΚΑΦΕ
KAFFEMASKIN



Bruksanvisning
Käyttöohjeet
Инструкции по эксплуатации
Használati utasítás
Návod k použití
Návod na použitie
Instrukcja obsługi
Instrucțiuni de utilizare
Инструкции за употреба
Upute za uporabu
Navodila za uporabo
Kullanım talimatları
تعليمات الاستعمال

KAHVINKEITIN
APARAT ZA KAVU
МАШИНА КОФЕ
APARAT ZA KAVU
STROJ NA PRÍPRAVU KÁVY
PRÍSTROJ NA PRÍPRAVU KÁVY
EKSPRES DO KAWY
APARAT PENTRU CAFEA
КАФЕМАШИНА
APARAT ZA KAFU
APARAT ZA KAVO
KAHVE MAKINASI
ماكينة قهوة



C

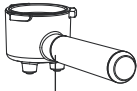

C



C2



C3



C4

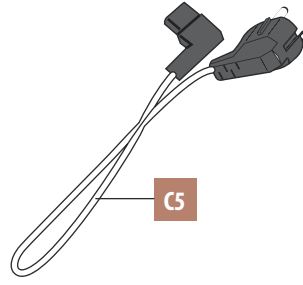

C5

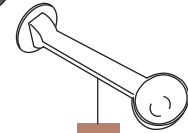

C6



C7



C8



C9

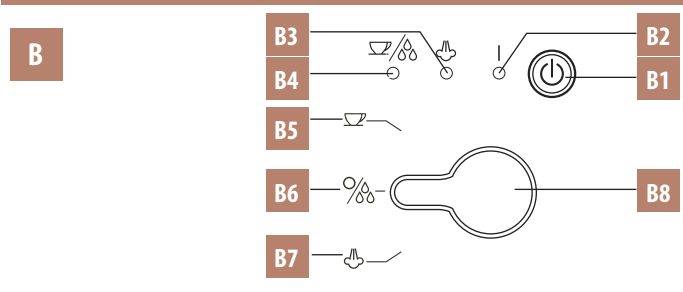
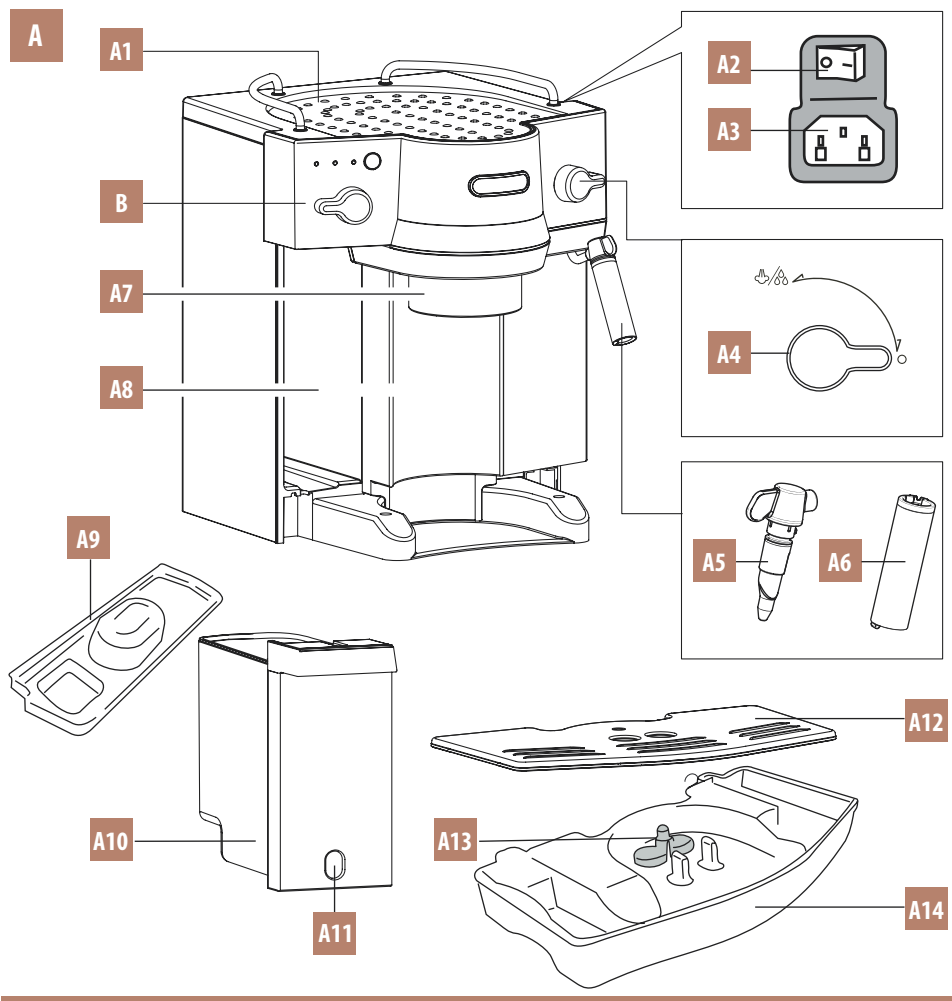

Avvertenze di sicurezza

it

Simbologia utilizzata nelle presenti istruzioni

Le avvertenze importanti recano questi simboli. È assolutamente necessario osservare queste avvertenze.



La mancata osservanza può essere o è causa di lesioni da scossa elettrica con pericolo per la vita.



La mancata osservanza può essere o è causa di lesioni o di danni all'apparecchio.



La mancata osservanza può essere o è causa di scottature o di ustioni.



Questo simbolo evidenzia consigli ed informazioni importanti per l'utente.

Avvertenze fondamentali per la sicurezza



Poiché l'apparecchio funziona a corrente elettrica, non si può escludere che generi scosse elettriche.

Attenersi quindi alle seguenti avvertenze di sicurezza:

- Non toccare l'apparecchio con le mani o i piedi bagnati.
- Non toccare la spina con le mani bagnate.
- Assicurarsi che la presa di corrente utilizzata sia sempre liberamente accessibile, perché solo così si potrà staccare la spina all'occorrenza.
- Se si vuole staccare la spina dalla presa, agire direttamente sulla spina. Non tirare mai il cavo perché potrebbe danneggiarsi.
- Per scollegare completamente l'apparecchio, staccare la spina dalla presa di corrente.
- In caso di guasti all'apparecchio, non tentare di ripararli. Spegnerne l'apparecchio, staccare la spina dalla presa e rivolgersi all'Assistenza Tecnica.
- In caso di danni alla spina o al cavo di alimentazione, farli sostituire esclusivamente dall'Assistenza Tecnica De'Longhi, in modo da prevenire ogni rischio.
- Durante la pulizia, non immergere mai la macchina nell'acqua: è un apparecchio elettrico.
- Prima di qualsiasi operazione di pulizia delle parti esterne dell'apparecchio, spegnere la macchina, staccare la spina dalla presa di corrente e lasciar raffreddare la macchina.



Conservare il materiale dell'imballaggio (sacchetti di plastica,

polistirolo espanso) fuori dalla portata dei bambini.



Non consentire l'uso dell'apparecchio a persone (anche bambini) con ridotte capacità psico-fisico-sensoriali, o con esperienza e conoscenze insufficienti, a meno che non siano attentamente sorvegliate e istruite da un responsabile della loro incolumità. Sorvegliare i bambini, assicurandosi che non giochino con l'apparecchio.



Questo apparecchio produce acqua calda e quando è in funzione può formarsi del vapore acqueo.

Prestare attenzione di non venire in contatto con spruzzi d'acqua o vapore caldo.

Quando l'apparecchio è in funzione non toccare il ripiano scaldato perché caldo.

Uso conforme alla destinazione

Questo apparecchio è costruito per la preparazione del caffè e per riscaldare bevande.

Questo apparecchio è destinato esclusivamente all'uso domestico. Non è previsto l'uso in:

- ambienti adibiti a cucina per il personale di negozi, uffici e altre aree di lavoro
- agriturismo
- hotel, motel e altre strutture ricettive
- affitta camere

Ogni altro uso è da considerarsi improprio e quindi pericoloso. Il costruttore non risponde per danni derivanti da un uso improprio dell'apparecchio.

Istruzioni per l'uso

Leggere attentamente queste istruzioni prima di utilizzare l'apparecchio. Il mancato rispetto di queste istruzioni può essere fonte di lesioni e di danni all'apparecchio.

Il costruttore non risponde per danni derivanti dal mancato rispetto di queste istruzioni per l'uso.



Conservare accuratamente queste istruzioni. Qualora l'apparecchio venga ceduto ad altre persone, consegnare loro anche queste istruzioni per l'uso.



Al primo utilizzo, risciacquare le condutture interne dell'apparecchio, facendolo funzionare come per fare caffè, fino a svuotare almeno un serbatoio d'acqua; quindi procedere con la preparazione del caffè.

Descrizione - Dati tecnici - Smaltimento

it

Controllo dell'apparecchio

Dopo aver tolto l'imballaggio, assicurarsi dell'integrità dell'apparecchio e della presenza di tutti gli accessori. Non utilizzare l'apparecchio in presenza di danni evidenti. Rivolgersi all'Assistenza Tecnica De'Longhi.

Descrizione dell'apparecchio

(pag. 3 - A)

- A1. Scaldatazze
- A2. Interruttore generale ON/OFF
- A3. Sede connettore cavo alimentazione
- A4. Selettore vapore/acqua calda
- A5. Ugello cappuccinatore
- A6. Cappuccinatore
- A7. Doccia caldaia/Gruppo infusore
- A8. Sede serbatoio acqua
- A9. Coperchio serbatoio acqua
- A10. Serbatoio acqua
- A11. Indicatore esaurimento acqua
- A12. Poggiatezze
- A13. Indicatore del livello acqua max del vassoio raccogliogocce
- A14. Vassoio raccogliogocce

Descrizione del pannello di controllo (B)

(pag. 3 - B)

- B1. Pulsante ON/Stand-by
- B2. Spia stand-by/risparmio energetico
- B3. Spia OK vapore
- B4. Spia OK erogazione caffè/acqua calda
- B5. Erogazione caffè
- B6. Posizione "STOP"/funzione acqua calda
- B7. Funzione vapore
- B8. Selettore funzioni

Descrizione degli accessori

(pag. 2 - C)

- C1. Coppetta portafiltro
- C2. Filtro crema 1 caffè
- C3. Filtro crema 2 caffè
- C4. Filtro crema cialde ESE
- C5. Cavo alimentazione (removibile)
- C6. Misurino dosatore/pressino
- C7. Striscia reattiva per rilevazione durezza acqua (Total hardness test)
- C8. Decalcificante
- C9. Filtro addolcitore acqua (*non incluso, acquistabile presso i centri assistenza autorizzati)

Dati tecnici

Tensione di rete:	220-240V-50/60Hz
Potenza assorbita:	1450W
Dimensioni LxHxP :	305x275x320 mm
Thermoblock:	Acciaio Inox/Alluminio
Pressione:	15 bar
Capacità serbatoio acqua:	1 L
Lunghezza cavo alimentazione:	1,2 m
Peso:	5,35 kg



L'apparecchio è conforme alle seguenti direttive CE:

- Direttiva Stand-by 1275/2008
- Direttive Bassa Tensione 2006/95/CE e successivi emendamenti;
- Direttiva EMC 2004/108/CE e successivi emendamenti;
- I materiali e gli oggetti destinati al contatto con prodotti alimentari sono conformi alle prescrizioni del regolamento Europeo 1935/2004.

Smaltimento



Avvertenze per il corretto smaltimento del prodotto ai sensi della Direttiva Europea 2002/96/EC e del Decreto Legislativo n. 151 del 25 Luglio 2005.

Alla fine della sua vita utile il prodotto non deve essere smaltito insieme ai rifiuti urbani. Può essere consegnato presso gli appositi centri di raccolta differenziata predisposti dalle amministrazioni comunali, oppure presso i rivenditori che forniscono questo servizio. Smaltire separatamente un elettrodomestico consente di evitare possibili conseguenze negative per l'ambiente e per la salute derivanti da un suo smaltimento inadeguato e permette di recuperare i materiali di cui è composto al fine di ottenere un importante risparmio di energia e di risorse. Per rimarcare l'obbligo di smaltire separatamente gli elettrodomestici, sul prodotto è riportato il marchio del contenitore di spazzatura mobile barrato. Lo smaltimento abusivo del prodotto da parte dell'utente comporta l'applicazione delle sanzioni amministrative previste dalla normativa vigente.

Spie di funzionamento

it

Spie	Selettore funzioni (B8)	Selettore (A4)	Significato delle spie
			Ogni volta che l'apparecchio è acceso premendo l'interruttore generale (A2) in posizione I, effettua automaticamente un'autodiagnosi.
			L'apparecchio si sta riscaldando per erogare caffè o acqua calda.
			L'apparecchio ha raggiunto la temperatura ideale per erogare caffè o acqua calda. CAFFÈ: ruotare il selettore B8 in pos. ☞. ACQUA CALDA: ruotare il selettore A4 in pos. ☞.
			Il selettore B8 è in pos. ☞: la relativa spia lampeggia ad indicare che l'apparecchio si sta riscaldando per erogare vapore.
			L'apparecchio ha raggiunto la temperatura ideale per erogare vapore. Ruotare il selettore A4 in pos. ☞ per iniziare l'erogazione.
			Dopo l'erogazione vapore, la temperatura è troppo alta per preparare caffè: vedi "OVERHEATING" (surriscaldamento) a pag. 78 per preparare il caffè alla giusta temperatura. Se si desidera invece preparare cappuccino o acqua calda, procedere normalmente.
			Se l'apparecchio non viene utilizzato per 5 minuti, automaticamente si attiva il "LOW POWER" (risparmio energetico), riducendo il consumo energetico in accordo con le normative europee vigenti.
			Se l'apparecchio non viene utilizzato per 75 minuti, automaticamente si spegne (stand-by): per riaccenderlo, premere il pulsante

Symbols used in these instructions

The important recommendations have these symbols. These recommendations must be followed.



Danger!

Failure to comply can be or is the cause of injury due to life-threatening electric shocks.



Attention!

Failure to comply can be or is the cause of injury or damage to the appliance.



Scalding hazard!

Failure to comply can be or is the cause of scalding or burns.



Please Note:

This symbol highlights recommendations and important information for the user.

Fundamental recommendations regarding safety



Danger!

As the appliance operates using electric current, electric shocks can not be excluded.

Therefore, follow the safety recommendations given:

- Do not touch the appliance when you have wet hands or feet.
- Do not touch the plug with wet hands.
- Make sure that the socket used can always be easily reached, so that the plug can be removed when required.
- Remove the plug from the socket by acting directly on the plug itself. Do not pull the cable as damage could be caused.
- Remove the plug from the socket to disconnect the appliance completely.
- Do not attempt to repair the appliance if it should breakdown.

Switch the appliance off, remove the plug from the socket and contact the After-Sales Service. Please refer to enclosed guarantee leaflet for details.

- If the plug or power supply cable are damaged, have them replaced exclusively by the De'Longhi After-Sales Service, in order to prevent risks. Please refer to the enclosed guarantee leaflet for details.



Attention:

Keep the packaging material (plastic bags, expanded polystyrene) out of the reach of children.



Attention:

The appliance is not intended for use by persons (including children) with reduced physical, sensory or mental capabilities, or lack of experience and knowledge, unless they have been given supervision or instruction concerning use of the appliance by a person responsible for their safety. Children should be supervised to ensure that they do not play with the appliance.



Scalding hazard!

This appliance produces hot water and steam may form when it is operating.

Pay attention not to come into contact with hot water sprays or steam.

Do not touch the cup warmer plate when the appliance is on; it is hot.

Conditions of use

This appliance is manufactured for the preparation of coffee and to heat beverages.

The appliance is designed and produced for domestic use only. It is not suitable for use in:

- staff kitchens in shops, offices and other workplaces
- farms
- hotels, motels or other holiday accommodation
- guest houses

Any other use must be considered improper and therefore dangerous.

The manufacturer is not liable for damage deriving from the improper use of the appliance.

Instructions for use

Thank you for choosing this coffee machine. To get the very best out of your new coffee machine it is advisable to read these instructions before using the appliance. This is the only way to ensure optimum results and maximum safety.

The manufacturer is not liable for damage deriving from the failure to comply with the user instructions.



Please Note:

Keep these instructions carefully. If the appliance should be transferred to other persons, these instructions must accompany it.



Please Note: first use

Upon first use, rinse the internal ducts of the device, and operate the device like one would to make coffee until at least one water tank has been emptied; then, proceed to making coffee.

Description - Technical data - Disposal

gb

Check after transport

After the packaging has been removed, check the integrity of the appliance and the presence of all accessories.
Do not use the appliance in the presence of obvious damage.
Contact the De'Longhi Customer Services department, please see enclosed leaflet.

Description of the appliance

(page 3 - A)

- A1. Cup warmer
- A2. General switch ON/OFF
- A3. Power supply cable connector seat
- A4. Steam/hot water selector
- A5. Hot water/steam nozzle
- A6. Cappuccino maker
- A7. Boiler outlet/Infusion assembly
- A8. Water tank seat
- A9. Water tank lid
- A10. Water tank
- A11. Water outage indicator
- A12. Cup tray
- A13. Indicator for drip tray maximum water level
- A14. Drip tray

Description of control panel (B)

(page 3 - B)

- B1. ON/Stand-by Button
- B2. Stand-by/energy save light
- B3. OK steam light
- B4. OK coffee/hot water light
- B5. Coffee delivery
- B6. "STOP"/hot water function position
- B7. Steam function
- B8. Function selector

Description of the accessories

(page 2 - C)

- C1. Filter-holder cup
- C2. Cream filter 1 coffee
- C3. Cream filter 2 coffee
- C4. Cream filter ESE pods
- C5. Power supply cable (removable)
- C6. Dispenser/tamper measure
- C7. Reactive strip to detect water hardness (Total hardness test)
- C8. Descaler
- C9. Water softener filter (*not included, may be purchased in authorised assistance centres)

Technical data

Mains voltage:	220-240V-50/60Hz
Absorbed power:	1450W
Dimensions (LxHxD):	305x275x320 mm
Thermoblock:	stainless steel/aluminum
Pressure:	15 bar
Water tank capacity:	1 L
Cable length:	1,2 m
Weight:	5,35 kg



The appliance complies with the following EC directives:

- Stand-by Directive no. 1275/2008;
- Low Voltage Directive 2006/95/EC and subsequent amendments;
- EMC Directive 2004/108/EC and subsequent amendments
- Materials and accessories coming into contact with food conform to EEC regulation 1935/2004.

Disposal



Recommendations for the correct disposal of the product in compliance with the 2002/96/CE European Directive.























The product must not be disposed of as urban waste at the end of its working life.

It must be taken to appropriate local authority separate waste collection centres or to dealers providing this service.

Disposing of a household appliance separately avoids possible negative consequences for the environment and health deriving from unsuitable disposal and allows to recover the materials of which it is made in order to make significant savings in energy and resources.

The product has the crossed-out wheeled bin mark as a reminder of the obligation to dispose of household appliances separately.

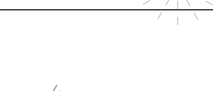
Operating lights

Lights	Function selector (B8)	Selector (A4)	Meaning of lights
			Every time the device is turned on, a self-test is automatically activated by pressing the general switch (A2) into I position.
			The device is heating up to distribute coffee or hot water.
			The device has reached the ideal temperature to distribute coffee or hot water. COFFEE: turn the B8 selector to ☕. HOT WATER: turn the A4 selector to ☕.
			B8 selector is on ☕: the relative light flashes to indicate that the device is heating up to distribute steam.
			The device has reached the ideal temperature to distribute steam. Turn the A4 selector to ☕ to begin distribution.
			Following steam distribution, the temperature is too high to make coffee: see "OVERHEATING" on page 78 to make coffee at the correct temperature. If instead one wishes to make a cappuccino or hot water, proceed as usual.
			If the device is not used for 5 minutes, "LOW POWER" (energy saving) automatically activates, reducing energy consumption in compliance with current European regulations.
			If the device is not used for 75 minutes, it will automatically switch off (stand-by): to switch it back on, press the ⏻ button.

Symboles utilisés dans ce mode d'emploi

Les avertissements importants portent les symboles suivants. Il est impératif de suivre ces avertissements.



Danger!
L'inobservation peut être ou est la cause de lésions dues à une décharge électrique dangereuse, voire mortelle.



Attention!
L'inobservation peut être ou est la cause de lésions ou de dégâts matériels.



Danger de brûlures
L'inobservation peut être ou est la cause de brûlures même graves.



Nota Bene:
Symbole d'informations et de conseils importants pour l'utilisateur.

Consignes fondamentales de sécurité

Danger!
L'appareil marche au courant électrique, il peut donc produire des décharges électriques.

Respectez les consignes de sécurité suivantes :

- Ne pas toucher l'appareil avec les mains ou les pieds mouillés.
- Ne touchez pas la prise les mains mouillées.
- Assurez-vous que la prise de courant utilisée est toujours parfaitement accessible, pour pouvoir débrancher l'appareil en cas de besoin.
- Si vous voulez débrancher l'appareil, saisissez directement la prise. Ne tirez jamais le cordon, il pourrait s'abîmer.
- Pour débrancher complètement l'appareil, détachez la fiche de la prise de courant.
- Si l'appareil est en panne, n'essayez pas de le réparer vous-même. Arrêtez l'appareil, débranchez-le et appelez l'Assistance Technique.
- Afin de prévenir tout risque, si la prise ou le cordon sont abîmés, faites-les remplacer exclusivement par l'Assistance Technique De'Longhi.



Attention:
Ne laissez pas l'emballage (sacs en plastique, polystyrène expansé) à la portée des enfants.



Attention:
L'appareil ne doit pas être utilisé par des personnes (y compris les enfants) ayant des capacités psychophysiques sensorielles

réduites, une expérience ou des connaissances insuffisantes, sans la surveillance vigilante et les instructions d'un responsable de leur sécurité. Surveillez les enfants pour vous assurer qu'ils ne jouent pas avec l'appareil.



Danger de brûlures
Cet appareil produit de l'eau chaude et quand il est en marche, il peut se former de la vapeur d'eau.
Attention aux éclaboussures d'eau ou à la vapeur chaude.
Quand l'appareil est en marche, la plaque chauffe-tasses est brûlante, n'y touchez pas.

Utilisation conforme à la destination

Cet appareil est fabriqué pour préparer du café et réchauffer des boissons.

Cet appareil doit être utilisé seulement pour usage domestique. Son usage n'est pas prévu dans:

- les locaux aménagés en cuisine, pour le personnel des magasins, des bureaux ou d'autres milieux de travail
- les agritourismes
- les hôtels, les motels ou les autres structures d'accueil
- les chambres meublées

Toute autre utilisation doit être considérée impropre et donc dangereuse.

Le fabricant ne répond pas d'éventuels dégâts découlant d'un usage impropre de l'appareil.

Mode d'emploi

Lisez attentivement ce mode d'emploi avant d'utiliser l'appareil. L'inobservation de ce mode d'emploi peut causer des lésions ou endommager l'appareil.

Le fabricant ne répond pas d'éventuels dégâts découlant de l'inobservation de ce mode d'emploi.



Nota Bene:
Conservez soigneusement cette notice. Si vous cédez l'appareil à d'autres personnes, remettez-leur aussi ce mode d'emploi.



Nota Bene: première utilisation
A la première utilisation, rincer les canalisations internes de l'appareil, en le faisant fonctionner comme pour faire un café, jusqu'à au moins vider un réservoir d'eau; procéder ensuite avec la préparation du café.

Contrôle de l'appareil

Après avoir déballé l'appareil, assurez-vous qu'il est intact et doté de tous ses accessoires.

N'utilisez pas l'appareil s'il présente des dommages évidents. Adressez-vous à l'Assistance Technique De'Longhi.

Description - Caractéristiques techniques - Elimination

fr

Description de la machine

(page 3 - A)

- A.1 Chauffe-tasses
- A.2 Interrupteur général ON/OFF
- A.3 Logement connecteur câble électrique
- A.4 Sélecteur vapeur/eau chaude
- A.5 Buse à cappuccino
- A.6 Buse à cappuccino
- A.7 Douche chaudière/Groupe infuseur
- A.8 Emplacement réservoir à eau
- A.9 Couvercle réservoir à eau
- A.10 Réservoir à eau
- A.11 Indicateur eau épuisée
- A.12 Plateau d'appui pour les tasses
- A.13 Indicateur de niveau eau max du plateau égouttoir
- A.14 Plateau égouttoir

Description du panneau de contrôle

(page 3 - B)

- B.1 Bouton ON/Stand-by
- B.2 Voyant stand-by/économie d'énergie
- B.3 Voyant OK vapeur
- B.4 Voyant OK sortie café/eau chaude
- B.5 Sortie café
- B.6 Position "STOP"/fonction eau chaude
- B.7 Fonction vapeur
- B.8 Sélecteur de fonctions

Description des accessoires

(page 2 - C)

- C.1 Coupelle porte-filtres
- C.2 Filtre crème 1 café
- C.3 Filtre crème 2 cafés
- C.4 Filtre crème dosettes ESE
- C.5 Câble électrique (amovible)
- C.6 Mesureur doseur/presseur
- C.7 Bande réactive pour le relevé de la dureté de l'eau (Total hardness test)
- C.8 Détartrant
- C.9 Filtre adoucissant eau (* non inclus, en vente auprès des centres d'assistance autorisés)

Caractéristiques techniques

Tension de secteur:	220-240V-50/60Hz
Puissance absorbée :	1450W
Dimensions LxHxP :	305x275x320 mm
Thermoblock:	acier inoxydable/aluminium
Pressione:	15 bar
Capacité réservoir eau:	1 L
Longueur du câble d'alimentation:	1,2 m
Poids:	5,35 kg



L'appareil est conforme aux directives CE suivantes :

- Directive Stand-by 1275/2008
- "Directive sur la basse tension" 2006/95/CE et modifications successives.
- "Directive EMC" 2004/108/CE et modifications successives.
- Les matériaux et les objets destinés au contact avec les produits alimentaires sont conformes aux prescriptions du règlement Européen 1935/2004.

Élimination



Consignes pour une élimination correcte du produit conformément à la Directive Européenne 2002/96/EC. À la fin de sa vie utile, le produit ne doit pas être éliminé avec les déchets urbains. Il peut être remis aux centres de récolte différenciée prévus par les administrations municipales ou aux revendeurs qui offrent ce service.

L'élimination séparée d'un appareil électrodomestique permet d'éviter de possibles répercussions négatives sur l'environnement et sur la santé dues à une élimination inadéquate et permet de récupérer les matériaux dont il est composé afin d'obtenir une économie d'énergie et de ressources importante. Pour souligner l'obligation d'éliminer séparément les appareils électrodomestiques, le produit porte la marque du conteneur de poubelle mobile barré.

Voyants de fonctionnement

fr

Voyants	Sélecteur de fonctions (B8)	Sélecteur (A4)	Signification des voyants
			Chaque fois que l'appareil est allumé, en appuyant sur l'interrupteur général (A2) en position I, il effectue automatiquement un autodiagnostic.
			L'appareil se réchauffe pour faire sortir du café ou de l'eau chaude.
			L'appareil a atteint la température idéale pour faire sortir du café ou de l'eau chaude. CAFE : tourner le sélecteur B8 en pos. ☕. EAU CHAUDE : tourner le sélecteur A4 en pos. ☕.
			Le sélecteur B8 est en pos. ☕: le voyant correspondant clignote pour indiquer que l'appareil se réchauffe pour émettre de la vapeur.
			L'appareil a atteint la température idéale pour émettre de la vapeur. Tourner le sélecteur A4 en pos. ☕ pour commencer la sortie.
			Après l'émission de vapeur, la température est trop haute pour préparer du café : voir " OVERHEATING " (surchauffe) à la page. 78 pour préparer du café à la bonne température. Par contre, si vous souhaitez préparer un cappuccino ou de l'eau chaude, procéder normalement.
			Si l'appareil n'est pas utilisé pendant 5 minutes, "LOW POWER" (économie d'énergie) s'active automatiquement, en réduisant la consommation d'énergie conformément aux normes européennes en vigueur.
			Si l'appareil n'est pas utilisé pendant 75 minutes, il s'éteint automatiquement (stand-by) : pour le rallumer, appuyer sur le bouton

Grundlegende Sicherheitshinweise

de

In der Bedienungsanleitung verwendete Symbole

Wichtige Hinweise sind mit diesen Symbolen gekennzeichnet. Diese Hinweise müssen unbedingt beachtet werden.



Die Nichtbeachtung kann zu Verletzungen durch elektrischen Schlag mit Lebensgefahr führen.



Die Nichtbeachtung kann zu Verletzungen oder Beschädigungen am Gerät führen.



Die Nichtbeachtung kann zu Verbrennungen oder Verbrühungen führen.



Dieses Symbol weist auf wichtige Ratschläge und Informationen für den Benutzer hin.

Grundlegende Sicherheitshinweise



Da das Gerät mit elektrischem Strom arbeitet, kann nicht ausgeschlossen werden, dass es Stromschläge erzeugt. Halten Sie sich daher bitte an die folgenden Sicherheitshinweise:

- Berühren Sie das Gerät nicht mit nassen Händen oder Füßen.
- Berühren Sie den Stecker nicht mit nassen Händen.
- Vergewissern Sie sich, dass die verwendete Steckdose stets gut zugänglich ist, denn nur so kann der Stecker bei Bedarf abgezogen werden.
- Soll der Stecker aus der Steckdose gezogen werden, fassen Sie direkt am Stecker an. Ziehen Sie niemals am Kabel, denn es könnte beschädigt werden.
- Um das Gerät vollständig von der Stromversorgung zu trennen, ziehen Sie den Stecker aus der Steckdose.
- Versuchen Sie bei Defekten am Gerät nicht, diese zu reparieren.
Schalten Sie das Gerät aus, ziehen Sie den Stecker aus der Steckdose und wenden Sie sich an den Technischen Kundendienst.
- Lassen Sie bei Schäden an Stecker oder am Netzkabel diese ausschließlich durch den Technischen Kundendienst von De'Longhi austauschen, um jeder Gefahr vorzubeugen.



Bewahren Sie das Verpackungsmaterial (Plastikbeutel, Styropor) außerhalb der Reichweite von Kindern auf.



Das Gerät darf nicht durch Personen (auch Kinder) mit eingeschränkten psychischen, körperlichen, sensorischen Fähigkeiten oder ungenügender Erfahrung und Sachkenntnis benutzt werden, es sei denn, diese werden sorgfältig durch einen für ihre Sicherheit Verantwortlichen beaufsichtigt und unterrichtet. Beaufsichtigen Sie die Kinder und stellen Sie sicher, dass diese nicht mit dem Gerät spielen.



Dieses Gerät erzeugt heißes Wasser, wenn es in Betrieb ist, kann Wasserdampf entstehen. Vermeiden Sie Berührungen mit heißen Wasserspritzern oder Dampf. Berühren Sie während des Betriebs des Geräts nicht die Tassenwärmlatte, diese ist heiß.

Bestimmungsgemäßer Gebrauch

Dieses Gerät ist bestimmt zur Zubereitung von Espresso und zum Erhitzen von Getränken.

Dieses Gerät ist nur für den Haushaltsgebrauch bestimmt. Der Gebrauch ist nicht vorgesehen:

- in Räumen, die als Küchen für das Personal von Geschäften, Büros und anderen Arbeitsbereichen eingerichtet sind
- in landwirtschaftlichen touristischen Einrichtungen
- in Hotels, Motels und anderen Übernachtungseinrichtungen
- bei Zimmervermietungen

Jeder andere Gebrauch gilt als unsachgemäß und daher gefährlich. Der Hersteller haftet nicht für Schäden infolge unsachgemäßen Gebrauchs des Geräts.

Bedienungsanleitung

Lesen Sie diese Bedienungsanleitung bitte vor dem Gebrauch des Geräts aufmerksam durch.

Der Hersteller haftet nicht für Schäden infolge Nichtbeachtung dieser Bedienungsanleitung.



Bewahren Sie diese Bedienungsanleitung sorgfältig auf. Sollte das Gerät an andere Personen weitergegeben werden, ist ihnen auch diese Bedienungsanleitung zu übergeben.



Vor dem ersten Gebrauch müssen die Leitungen im Inneren des Gerätes gespült werden. Dafür wird das Gerät wie für die Kaffeezubereitung in Betrieb genommen. Dieser Vorgang sollte solange dauern, bis der Wasserbehälter wenigstens einmal

Beschreibung - Technische Daten - Entsorgung de

geleert wurde. Danach kann mit der Kaffeezubereitung begonnen werden.

Kontrolle des Apparates

Überzeugen Sie sich nach dem Auspacken, dass das Gerät unversehrt ist und keine Zubehörteile fehlen. Verwenden Sie das Gerät bei sichtbaren Beschädigungen nicht. Wenden Sie sich an den Technischen Kundendienst von De'Longhi.

Beschreibung des Gerätes

(S. 3 - A)

- A1. Tassenwärmplatte
- A2. Hauptschalter ON/OFF
- A3. Anschluss für Netzkabel
- A4. Drehwählschalter Dampf/Heißwasser
- A5. Düse des Cappuccinatore
- A6. Cappuccinatore
- A7. Brühkopf/Brüheinheit
- A8. Fach für Wassertank
- A9. Wassertank-Deckel
- A10. Wassertank
- A11. Wasserstandsanzeige
- A12. Tassenrost
- A13. Anzeige des max. Wasserstands in der Abtropfschale
- A14. Abtropfschale

Beschreibung der Bedienblende

(S. 3 - B)

- B1. Taste ON/Stand-by
- B2. Anzeigeleuchte Stand-by/Energiesparmodus
- B3. Anzeigeleuchte Dampf OK
- B4. Anzeigeleuchte Kaffeeausgabe/Heißwasser OK
- B5. Kaffeeausgabe
- B6. Position „STOP“/Heißwasser-Funktion
- B7. Dampffunktion
- B8. Funktionswähler

Beschreibung der Zubehöres

(S. 2 - C)

- C1. Siebhalterbecher
- C2. Crema-Sieb 1 Tasse
- C3. Crema-Sieb 2 Tassen
- C4. Crema-Sieb ESE-Pads
- C5. Netzkabel (abnehmbar)
- C6. Dosierlöffel/Stopfer
- C7. Indikatorstreifen zur Ermittlung der Wasserhärte (Total hardness test)
- C8. Entkalkungsmittel
- C9. Wasserenthärterfilter (*nicht inbegriffen, erhältlich bei

autorisierten Kundendienstzentren)

Technische Daten

Netzspannung:	220-240V~50/60Hz
Leistungsaufnahme:	1450W
Abmessungen LxHxT	305x275x320 mm
Thermoblock:	Edelstahl/Aluminium
Druck:	15 bar
Inhalt Wassertank:	1 L
Länge des Netzkabels:	1,2 m
Gewicht:	5,35 kg



Das Gerät entspricht den folgenden EG-Richtlinien:

- Stand-by-Richtlinie 1275/2008;
- "Niederspannungsrichtlinie" 2006/95/EG und spätere Änderungen.
- 89/336/EWG "EMV-Richtlinie", einschließlich der geänderten Richtlinie 92/31/EWG und 2004/108/EG.
- Die Materialien und Gegenstände, die für den Kontakt mit Lebensmitteln bestimmt sind, erfüllen die Bestimmungen der europäischen Verordnung 1935/2004.

Entsorgung



Wichtiger Hinweis für die korrekte Entsorgung des Produkts in Übereinstimmung mit der EU-Richtlinie 2002/96/EG.

Am Ende seiner Lebenszeit darf das Produkt nicht über den Hausmüll entsorgt werden. Es kann bei den eigens von den kommunalen Behörden eingerichteten Sammelstellen oder bei Fachhändlern, die einen Rücknahmeservice anbieten, abgegeben werden. Durch die getrennte Entsorgung eines Haushaltsgerätes können schädliche Auswirkungen auf Umwelt und Gesundheit vermieden werden, die durch nicht vorschriftsmäßige Entsorgung bedingt sind. Zudem ermöglicht wird die Wiederverwertung der Materialien, aus denen sich das Gerät zusammensetzt, was wiederum eine bedeutende Einsparung an Energie und Ressourcen mit sich bringt. Zur Erinnerung an die Verpflichtung, Elektrohaushaltsgeräte getrennt zu beseitigen, ist das Produkt mit dem Symbol der durchgestrichenen Mülltonne gekennzeichnet.

Betriebsanzeigeleuchten de

Anzeigeleuchten	Funktionswähler (B8)	Drehwählschalter (A4)	Bedeutung der Anzeigeleuchten
			Bei jedem Einschalten durch Drücken des Hauptschalters (A2) in Position I führt das Gerät automatisch einen Selbsttest durch.
			Das Gerät heizt sich auf für die Ausgabe von Kaffee oder Heißwasser.
			Das Gerät hat die ideale Temperatur für die Kaffee- bzw. Heißwasserausgabe erreicht. KAFFEE: Funktionswähler B8 in Pos. ☐. HEISSWASSER: Wählschalter A4 in Pos. ☐ stellen.
			Funktionswähler B8 ist in Pos. ☐: Die zugehörige Anzeigeleuchte zeigt durch Blinken an, dass das Gerät sich aufheizt, um Dampf auszugeben.
			Das Gerät hat die ideale Temperatur zur Dampfausgabe erreicht. Wählschalter A4 in Pos. ☐ drehen, um die Ausgabe zu starten.
			Nach der Dampfausgabe ist die Temperatur zu hoch für die Kaffeezubereitung: Siehe „OVERHEATING“ (Überhitzung) auf S. 78 um einen Kaffee mit der richtigen Temperatur zuzubereiten. Soll hingegen Cappuccino oder Heißwasser zubereitet werden, ist wie normal vorzugehen.
			Wenn das Gerät 5 Minuten nicht benutzt wird, wird automatisch die Funktion „ LOW POWER “ (Energiesparen) aktiviert, um den Energieverbrauch entsprechend den geltenden EU-Bestimmungen zu senken.
			Wird das Gerät 75 Minuten nicht benutzt, wird es automatisch abgeschaltet (Stand-by): Zum Wiedereinschalten die Taste drücken.

Waarschuwingen nl

In deze handleiding gebruikte symbolen

De belangrijke waarschuwingen gaan van deze symbolen vergezeld. Deze waarschuwingen moeten strikt in acht genomen worden.



Gevaar!
Veronachtzaming kan de oorzaak zijn van letsel door elektrische schokken met gevaar voor het leven.



Attentie!
Veronachtzaming kan de oorzaak zijn van letsel of schade aan het apparaat.



Gevaar brandwonden!
Veronachtzaming kan de oorzaak zijn van brandwonden of verbrandingen



Nota Bene:
Dit symbool duidt op tips en belangrijke informatie voor de gebruiker.

Fundamentele waarschuwingen voor de veiligheid



Aangezien het apparaat op elektrische stroom werkt, kan het niet uitgesloten worden dat geen elektrische schokken worden opgewekt.

Houdt u zich dus aan de volgende veiligheidsvoorschriften:

- Raak het apparaat nooit aan met vochtige of natte handen.
- Raak de stekker nooit aan met vochtige of natte handen.
- Controleer of het gebruikte stopcontact altijd vrij toegankelijk is want alleen op die manier kan de stekker indien nodig meteen verwijderd worden.
- Wil men de stekker uit het stopcontact trekken, pak dan alleen de stekker beet. Trek nooit aan het netsnoer want dit kan hierdoor beschadigd raken.
- Om het apparaat volledig af te sluiten, moet de stekker uit het stopcontact getrokken worden.
- Probeer de defecten van het apparaat niet eigenhandig te repareren. Schakel het apparaat uit, verwijder de stekker uit het stopcontact en breng het apparaat naar de Technische Service.
- Als de stekker of het netsnoer beschadigd is, mag het uitsluitend door de Technische Service van De'Longhi vervangen worden om elk risico te voorkomen.



Attentie:
Bewaar het verpakkingsmateriaal (plastic zakken, polystyrol, enz.) buiten het bereik van kinderen.



Attentie:
Sta het gebruik van dit apparaat niet toe aan personen (ook kinderen) met beperkte, mentale, fysieke of sensorische capaciteiten, of met onvoldoende ervaring of kennis, tenzij ze aandachtig worden gevolgd of geïnstrueerd door iemand die verantwoordelijk is voor hun veiligheid. Houd toezicht op kinderen en zorg ervoor dat ze niet met het apparaat spelen.



Gevaar brandwonden!
Dit apparaat produceert warm water en wanneer het werkt kan er zich waterdamp vormen.

Let op dat u niet in contact komt met waterspatten of hete stoom.

Wanneer het apparaat werkt, niet de verwarmingsplaat van de kopjes aanraken omdat die heet is.

Gebruik Conform De Bestemming

Dit apparaat is gemaakt voor het zetten van koffie en het verwarmen van drankjes.

Dit apparaat is uitsluitend voor huishoudelijk gebruik

- ruimten ingericht als keuken voor het personeel van winkels, kantoren en andere werkzones
- vakantieboerderijen
- hotels, motels en andere logiesgelegenheden
- kamerverhuurders

Ieder ander gebruik moet als oneigenlijk en dus als gevaarlijk worden beschouwd. De fabrikant aanvaardt geen aansprakelijkheid voor schade veroorzaakt door een oneigenlijk gebruik van het apparaat.

Instructies Voor Het Gebruik

Lees deze aanwijzingen aandachtig door alvorens het apparaat te gebruiken. Veronachtzaming van deze aanwijzingen kan letsel en/of schade aan het apparaat veroorzaken. De fabrikant aanvaardt geen aansprakelijkheid voor schade veroorzaakt door Veronachtzaming van deze instructies voor het gebruik.



Nota Bene:
Bewaar deze instructies met zorg. Indien het apparaat afgestaan wordt aan derden moeten ook deze instructies voor het gebruik aan hen overhandigd worden.



Nota Bene: Eerste gebruik
Bij het eerste gebruik moeten de interne leidingen van het apparaat gespoeld worden, zoals om koffie te zetten, tot het volledig waterreservoir leeg is: vervolgens kan een echte koffie bereid worden.

Beschrijving - Technische gegevens - Vuilverwerking

nl

Controle Van Het Apparaat

Controleer, na de verpakking te hebben verwijderd, of het apparaat intact is en alle accessoires aanwezig zijn. Gebruik het apparaat niet indien schade wordt geconstateerd. Wendt u zich dan tot de Technische Service van De'Longhi.

Beschrijving van het apparaat

(pag. 3 - A)

- A1. Verwarmplaat kopjes
- A2. Hoofdschakelaar ON/OFF
- A3. Zitting aansluiting voedingskabel
- A4. Keuzeschakelaar stoom/warm water
- A5. Pijpje melkopschuimer
- A6. Melkopschuimer
- A7. Sproeier ketel/ infusiegroep
- A8. Zitting waterketel
- A9. Deksel waterketel
- A10. Waterketel
- A11. Indicator water opgebruikt
- A12. Schotel voor kopjes
- A13. Indicator max. waterpomp van de schotel voor druppelopvang
- A14. Schotel druppelopvang

Beschrijving van het bedieningspaneel

(pag. 3 - B)

- B1. Druknop ON/Stand-by
- B2. Controlelamp stand-by/energiebesparing
- B3. Controlelamp stoom OK
- B4. Controlelamp OK koffie/warm water afgifte
- B5. Koffie afgifte
- B6. Stand "STOP"/warm water functie
- B7. Stoomfunctie
- B8. Keuzeschakelaar functies

Beschrijving van de accessoires

(pag. 2 - C)

- C1. Filterdrager
- C2. Crème filter 1 koffie
- C3. Crème filter 2 koffie
- C4. Crème filter ESE servings
- C5. Voedingskabel (verwijderbaar)
- C6. Meetleptje doseerder/aandrukker
- C7. Reactiestrip om de hardheid van het water te meten (Total hardness test)
- C8. Ontkalkingsmiddel
- C9. Waterverzachtende filter (*niet inbegrepen, verkrijgbaar bij geautoriseerde servicecentra)

Technische gegevens

Spanning:	220-240V~50/60Hz
Geabsorbeerd vermogen:	1450W
Afmetingen LxHxD:	305x275x320 mm
Thermoblock:	Inox/aluminium
Druk:	15 bar
Inhoud waterreservoir:	1 L
Lengte van de voedingskabel:	1,2 m
Gewicht:	5,35 kg

CE Het apparaat is conform met de volgende Europese richtlijnen:

- Richtlijn Stand-by 1275/2008;
- "Laagspanningsrichtlijn" 2006/95/EG en daaropvolgende wijzigingen.
- "EMC Richtlijn" EMC 2004/108/EG en daaropvolgende wijzigingen.
- Het materiaal en de voorwerpen bestemd om in contact te komen met voedingsmiddelen zijn conform met de voorschriften van de Europese richtlijn 1935/2004.

























Vuilverwerking

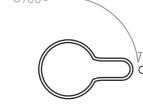

Waarschuwingen voor de correcte vuilverwerking van het product krachtens de Europese Richtlijn 2002/96/EG. Het product mag aan het einde van zijn nuttige levensduur niet samen met het stadsvuil weggegooid worden. Het kan naar de speciale centra voor gescheiden vuilinzameling gebracht worden die door de gemeentelijke overheid voor dat doel in het leven geroepen zijn, dan wel naar de wederverkopers die deze dienst verrichten. De gescheiden vuilverwerking van een elektrisch huishoudapparaat maakt het mogelijk eventuele negatieve gevolgen voor het milieu en de gezondheid te vermijden, die voortkomen uit een ongeschikte vuilverwerking. Tevens is het mogelijk om het materiaal waaruit het apparaat bestaat terug te winnen zodat een aanzienlijke besparing van energie en bronnen verkregen wordt. Om de plicht tot gescheiden inzameling van elektrische huishoudapparaten te markeren, is het product voorzien van het logo van de doorkruiste verrijdbare vuilnisbak.

Controlelampen werking

nl

Controlelampen	Keuzeschakelaar functies (B8)	Keuzeschakelaar (A4)	Betekenis van de controlelampen
			Wanneer het apparaat is ingeschakeld en de hoofdschakelaar (A2) in de stand I wordt gedrukt, zal het apparaat automatisch een autodiagnose uitvoeren.
			Het apparaat warmt op voor koffie of warm water afgifte.
			Het apparaat heeft de ideale temperatuur bereikt voor koffie of warm water afgifte. KOFFIE: draai de keuzeschakelaar B8 in de stand ☐. WARM WATER: draai de keuzeschakelaar A4 in de stand ☐.
			De keuzeschakelaar B8 staat in de stand ☐ de relatieve controlelamp knippert om aan te duiden dat het apparaat aan het opwarmen is voor stoomafgifte.
			Het apparaat heeft de ideale temperatuur bereikt voor stoomafgifte. Draai de keuzeschakelaar A4 in de stand ☐ om de afgifte te starten.
			Na de stoomafgifte is de temperatuur te hoog om koffie te zetten: zie "OVERHEATING" (oververhitting) op pag. 78 om de koffie op de juiste temperatuur te bereiden. Indien u echter cappuccino of warm water wilt bereiden, kunt u normaal vervolgen.
			Indien het apparaat gedurende 5 minuten niet wordt gebruikt, wordt automatisch "LOW POWER" (energiebesparing) geactiveerd, waardoor het energieverbruik wordt beperkt, overeenkomstig de van kracht zijnde Europese normen.
			Indien het apparaat gedurende 75 minuten niet wordt gebruikt, gaat het automatisch uit (stand-by): druk op de drukknop  om het weer aan te zetten.

Advertencias para la seguridad es

Símbolos utilizados en las instrucciones

Las advertencias importantes se indican con los siguientes símbolos. Deben absolutamente respetarse estas advertencias.



El incumplimiento puede ser o es causa de lesiones provocadas por descargas eléctricas con peligro para la vida.



El incumplimiento puede ser o es causa de lesiones o de desperfectos al aparato.



El incumplimiento puede ser o es causa de quemaduras o de ustiones.



Este símbolo indica consejos e informaciones importantes para el usuario.

Advertencias fundamentales para la seguridad



El aparato funciona con corriente eléctrica por lo que no se puede excluir que produzca descargas eléctricas.

Respete por tanto las siguientes advertencias de seguridad:

- No toque el aparato con las manos mojadas.
- No toque la clavija con las manos mojadas
- Asegúrese de poder acceder libremente al enchufe de corriente utilizado, porque es el único modo para desenchufar la cafetera si es necesario.
- Si quiere desenchufar la cafetera, desenchufe directamente la clavija. No tire nunca del cable porque podría estropearse.
- Para desconectar completamente el aparato, desenchufe la clavija del enchufe de corriente.
- Si el aparato se avería, no intente repararlo.
- Apague el aparato, desenchúfelo de la corriente y póngase en contacto con la Asistencia Técnica
- Si la clavija o el cable de alimentación se estropean, hágalos sustituir exclusivamente por la Asistencia Técnica para evitar cualquier riesgo.



Guarde el material del embalaje (bolsas de plástico, espuma de poliestireno) fuera del alcance de los niños



No permita que personas (incluidos niños) con capacidades psicofísicas sensoriales disminuidas o con experiencia y

conocimientos insuficientes usen el aparato, a no ser que estén vigilados atentamente e instruidos por un responsable en relación a su seguridad. Vigile a los niños para asegurarse de que no jueguen con el aparato.



Este aparato produce agua caliente y cuando está encendido puede formarse vapor de agua.

Tenga cuidado de no entrar en contacto con salpicaduras de agua o vapor caliente.

Cuando el aparato está encendido, no toque la superficie calentada porque está caliente.

Uso conforme a su destino

Este aparato se ha construido para preparar café y calentar bebidas.

Este aparato debe emplearse exclusivamente para uso doméstico. No se contempla su uso en:

- entornos utilizados como cocina para el personal de tiendas, oficinas y otras áreas de trabajo
- casas rurales
- hoteles, moteles y otras estructuras de hospedaje
- particulares que alquilan habitaciones.

Cualquier otro uso se considerará impropio y por tanto peligroso. El fabricante queda eximido de toda responsabilidad por los daños derivados de un uso impropio del aparato.

Instrucciones para el uso

Lea detenidamente estas instrucciones antes de usar el aparato

Si no se respetan estas instrucciones, se pueden producir lesiones o daños al aparato.

El fabricante queda eximido de toda responsabilidad por los daños derivados del no respeto de estas instrucciones para el uso.



Guarde meticulosamente estas instrucciones. Si traspasa el aparato a otras personas, deberá entregarles también estas instrucciones para el uso.



Cuando utilice el equipo por primera vez, enjuague los conductos internos del mismo, poniéndolo en funcionamiento como para hacer café hasta vaciar, al menos, un depósito de agua. Luego puede preparar el café.

Control del aparato

Tras haber desembalado la cafetera, asegúrese de su integridad y de que no falten accesorios.

Descripción - Datos técnicos - Eliminación

es

No utilice el aparato si presenta desperfectos evidentes. Póngase en contacto con la Asistencia Técnica De'Longhi.

Descripción del aparato

(pág. 3 - A)

- A1. Calientatazas
- A2. Interruptor general ON/OFF
- A3. Alojamiento conector del cable de alimentación
- A4. Selector de vapor/agua caliente
- A5. Boquilla espumador
- A6. Espumador
- A7. Vertedor hervidor/Grupo infusor
- A8. Alojamiento depósito de agua
- A9. Tapa del depósito de agua
- A10. Depósito de agua
- A11. Indicador agotamiento del agua
- A12. Apoyatazas
- A13. Indicador del nivel de agua máximo de la bandeja recolectora
- A14. Bandeja recolectora

Descripción del panel de control

(pág. 3 - B)

- B1. Botón ON/STAND-BY
- B2. Indicador stand-by/ ahorro energético
- B3. Indicador OK vapor
- B4. Indicador OK salida café/agua caliente
- B5. Salida café
- B6. Posición "STOP"/ función agua caliente.
- B7. Función vapor
- B8. Selector funciones

Descripción de los accesorios

(pág. 2 - C)

- C1. Copa portafiltro
- C2. Filtro crema 1 café
- C3. Filtro crema 2 café
- C4. Filtro crema pastillas de café ESE
- C5. Cable de alimentación (removible)
- C6. Medidor dosificador/prensador
- C7. Tira reactiva para detectar la dureza del agua (Total hardness test)
- C8. Descalcificador
- C9. Filtro ablandador agua (*no se incluye, se lo puede adquirir en los centros de asistencia autorizados)

Datos técnicos

Tensión:	220-240V-50/60Hz
Potencia absorbida:	1450W
Dimensiones LxHxP:	305x275x320 mm
Thermoblock:	Inox/aluminio
Presión:	15 bar
Capacidad del depósito de agua:	1 L
Longitud del cable de alimentación:	1,2 m
Peso:	5,35 kg



El aparato cumple con las siguientes directivas CE:

- Directiva de regulación modos stand-by 1275/2008;
- Directiva sobre baja tensión" 2006/95/CE y sucesivas modificaciones.
- Directiva EMC 2004/108/CE y sucesivas modificaciones
- Los materiales y objetos destinados a entrar en contacto con alimentos cumplen las disposiciones del reglamento europeo 1935/2004.

Eliminación



Advertencias para la correcta eliminación del producto conforme a la Directiva Europea 2002/96/CE. Al final de la vida útil del producto, éste no debe eliminarse junto a los residuos urbanos. Puede entregarse a centros de recogida diferenciada dispuestos por la administración municipal, o a los revendedores que ofrecen este servicio. Le eliminación por separado de un electrodoméstico permite evitar posibles consecuencias negativas al ambiente y a la salud, derivadas de una eliminación inadecuada, y permite recuperar los materiales que lo componen para obtener un ahorro significativo de energía y recursos. Para resaltar la obligación de eliminar por separado los electrodomésticos, el producto lleva el símbolo gráfico de un contenedor de basura tachado.

Indicadores de funcionamiento

es

Indicadores	Selector funciones (B8)	Selector (A4)	Significado de los indicadores
			Cada vez que se lo enciende pulsando el interruptor general (A2) en posición I, el aparato automáticamente efectúa una autodiagnosis.
			El aparato se está calentando para producir café o agua caliente.
			El aparato ha alcanzado la temperatura ideal para producir café o agua caliente. CAFÉ: gire el selector B8 a la pos. ☕. AGUA CALIENTE: gire el selector A4 a la pos. 🚿.
			El selector B8 está en pos. ☕; el indicador parpadea indicando que el aparato está calentándose para producir vapor.
			El aparato ha alcanzado la temperatura ideal para producir vapor. Gire el selector A4 a la pos. 🚿 para iniciar la salida de vapor.
			Después de la salida del vapor, la temperatura es demasiado alta para preparar café: ver "OVERHEATING" (sobrecalentamiento) en la pág. 78 para preparar el café a la temperatura justa. Si desea, en cambio, preparar capuchino o agua caliente, proceda normalmente.
			Si el aparato no se utiliza durante 5 minutos, automáticamente se activa el "LOW POWER" (ahorro energético), reduciendo el consumo energético conforme a las normas europeas vigentes.
			Si el aparato no se utiliza durante 75 minutos, se apaga automáticamente (stand-by): para volver a encenderlo, pulse el botón

Advertências pt

Símbolos utilizados nas presentes instruções

As advertências importantes trazem estes símbolos. É absolutamente necessário observar estas advertências.



Perigo!

A não observância pode ser ou é causa de lesões por choque elétrico com perigo para a vida.



Atenção!

A não observância pode ser ou é causa de lesões ou de danos ao aparelho.



Perigo Queimaduras!

A não observância pode ser ou é causa de queimaduras ou de queimaduras.



Note bem:

Este símbolo evidencia conselhos e informações importantes para o usuário.

Advertências fundamentais para a segurança



Perigo!

Dado que o aparelho funciona a corrente elétrica, não se pode excluir que gere choques elétricos. Ater-se, portanto, às seguintes advertências de segurança:

- não tocar o aparelho com as mãos ou os pés molhados.
- não tocar a ficha com as mãos molhadas.
- Assegure-se de que a tomada elétrica utilizada seja sempre livremente acessível, porque só assim se poderá desconectar a ficha quando necessário.
- Se quiser desconectar a ficha da tomada, agir diretamente sobre a ficha. Não puxar nunca o cabo porque poderia danificar-se.
- Para desligar completamente o aparelho, desconectar a ficha da tomada elétrica.
- Em caso de defeitos no aparelho, não tentar repará-los. Desligar o aparelho, desconectar a ficha da tomada e dirigir-se à Assistência Técnica.
- Em caso de danos à ficha ou ao cabo de alimentação, efetuar a sua substituição exclusivamente na Assistência Técnica De'Longhi, de modo a prevenir qualquer tipo de risco.



Atenção:

Conservar o material da embalagem (sacos de plástico, esferovite) fora do alcance das crianças.



Atenção:

Não permitir a utilização do aparelho por pessoas (também

crianças) com capacidades psíquicas, físicas ou sensoriais reduzidas ou com experiência e conhecimentos insuficientes, se não estiverem atentamente vigiadas e orientadas por um responsável pelo seu bem-estar. Vigiar as crianças, assegurando-se de que não brinquem com o aparelho.



Perigo de queimaduras!

Este aparelho produz água quente e quando está em função pode ocorrer a formação de vapor de água.

Prestar atenção para não entrar em contato com jatos de água ou vapor quente.

Quando o aparelho estiver em funcionamento, não toque na superfície de aquecimento de châvenas, pois estará quente.

Utilização de acordo com o fim a que se destina

Este aparelho foi projetado para a preparação do café e para aquecer bebidas.

Este aparelho é destinado exclusivamente para uso doméstico.

Não é previsto o uso em:

- ambientes utilizados como cozinha para o pessoal de lojas, escritórios e outras áreas de trabalho
- agroturismos
- hotel, motel e outras estruturas de recepção
- aluguel de quartos

Qualquer outro uso deve ser considerado impróprio e, portanto, perigoso. O fabricante não é responsável por danos derivados de um uso impróprio do aparelho.

Instruções para a utilização

Ler atentamente estas instruções antes de utilizar o aparelho.

O desrespeito destas instruções pode dar origem a lesões e danos ao aparelho.

O fabricante não é responsável por danos derivados do desrespeito destas instruções de utilização.



Note bem:

Conservar com cuidado estas instruções. Se o aparelho for cedido a terceiros, deve ser acompanhado destas instruções de utilização.



Nota: primeira utilização

Na primeira utilização enxaguar as condutas internas do aparelho, fazendo com que funcione do mesmo modo para fazer um café, até esvaziar pelo menos um tanque de água. A seguir, efetuar a preparação do café.

Controlo do aparelho

Depois de ter tirado a embalagem, assegure-se da integridade do aparelho e da presença de todos os acessórios. Não utilizar

Descrição - Dados técnicos - Eliminação

pt

o aparelho em presença de danos evidentes. Dirigir-se à Assistência Técnica Autorizada.

Descrição do aparelho

(pag. 3 - A)

- A1. Superfície de aquecimento de chávenas
- A2. Interruptor geral ON/OFF
- A3. Local para o conector do cabo de alimentação
- A4. Seletor vapor/água quente
- A5. Bico ejetor do cappuccinador
- A6. Cappuccinador
- A7. Cano da caldeira/Grupo infusor
- A8. Alojamento do reservatório de água
- A9. Tampa do reservatório de água
- A10. Reservatório de água
- A11. Indicador do término da água
- A12. Superfície para apoiar as chávenas
- A13. Indicador do nível de água máximo da cuba para recolher as gotas
- A14. Cuba para recolher as gotas

Descrição do painel de controlo

(pag. 3 - B)

- B1. Botão ON/Stand-by
- B2. Indicador luminoso stand-by/economia de energia
- B3. Indicador luminoso OK vapor
- B4. Indicador luminoso OK distribuição café/água quente
- B5. Distribuição do café
- B6. Posição "STOP"/função água quente
- B7. Função vapor
- B8. Seletor funções

Descrição dos acessórios

(pag. 2 - C)

- C1. Taça porta-filtro
- C2. Filtro creme 1 café
- C3. Filtro creme 2 cafés
- C4. Filtro creme cápsulas ESE
- C5. Cabo alimentação (removível)
- C6. Medidor doseador/prensa
- C7. Faixa reativa para identificar a dureza da água (Total hardness test)
- C8. Descalcificador
- C9. Filtro suavizador da água (*não incluído, que pode ser adquirido nos centros autorizados de assistência)

Dados técnicos

Tensão:	220-240V-50/60Hz
Potência absorvida:	1450W
Dimensões LxHxP	305x275x320 mm
Thermoblock:	Inox/alumínio
Pressão:	15 bar
Capacidade do reservatório de água:	1 L
Comprimento cabo alimentação:	1,2 m
Peso:	5,35 kg

CE O aparelho está em conformidade com as seguintes diretivas CE:

- Directiva Stand-by 1275/2008;
- Diretivas Baixa Tensão 2006/95/CE e sucessivas alterações;
- Directiva EMC 2004/108/CE e sucessivas alterações;
- os materiais e os objetos destinados ao contato com produtos alimentares estão em conformidade com as prescrições do regulamento Europeu 1935/2004.

Eliminação



Advertências para a correta eliminação do produto nos termos da Diretiva Europeia 2002/96/EC.

■ Ao final da sua vida útil o produto não deve ser eliminado junto com os normais detritos urbanos. Pode ser entregue nos específicos centros de recolhimento diferenciado predispostos pelas administrações municipais, ou então nas revendedoras que fornecem este serviço. Eliminar separadamente um eletrodoméstico consente evitar possíveis consequências negativas para o ambiente e para a saúde, derivadas de uma eliminação inadequada e permite recuperar os materiais de que é composto a fim de obter uma importante economia de energia e de recursos. Para enfatizar a obrigação de eliminar separadamente os eletrodomésticos, o produto traz a marca do recipiente de eliminação móvel barrado.

Indicadores luminosos de funcionamento

pt

Indicadores luminosos	Seletor funções (B8)	Seletor (A4)	Significado dos indicadores luminosos
			Se for pressionado o interruptor geral (A2) na posição I enquanto o aparelho estiver ligado será efetuado automaticamente a auto-diagnose.
			O aparelho está sendo aquecido para distribuir café ou água quente.
			O aparelho obteve a temperatura ideal para distribuir café ou água quente. CAFÉ: GIRAR o seletor B8 na pos. ☕. ÁGUA QUENTE: GIRAR o seletor A4 na pos. I . ☕.
			O seletor B8 é em pos. ☕: o respectivo indicador luminoso pisca e indica que o aparelho está sendo aquecido para distribuir vapor.
			O aparelho obteve a temperatura ideal para distribuir vapor. Girar o seletor A4 em pos. ☕ para iniciar a distribuição.
			Depois da distribuição de vapor, a temperatura é muito alta para preparar café: ver "OVERHEATING" (sobreaquecimento) à pág. 78 para preparar o café na temperatura adequada. Se desejar preparar cappuccino ou água quente, seguir os normais procedimentos.
			Se o aparelho não for utilizado por 5 minutos automaticamente ativa-se a função "LOW POWER" (economia de energia) para reduzir o consumo de energia de acordo com as normativas europeias em vigor.
			Se o aparelho não for utilizado por 75 minutos, automaticamente desliga-se (stand-by): para reativá-lo, pressionar o botão

Προειδοποιήσεις ασφαλείας

el

Σύμβολα που χρησιμοποιούνται στις οδηγίες

Οι σημαντικές προειδοποιήσεις συνοδεύονται από τα ακόλουθα σύμβολα. Είναι απαραίτητο να τηρήσετε αυτές τις προειδοποιήσεις.



Κίνδυνος!

Η μη τήρηση μπορεί να προκαλέσει ή αποτελεί αιτία ηλεκτροπληξίας με κίνδυνο για την ανθρώπινη ζωή.



Προσοχή!

Η μη τήρηση μπορεί να προκαλέσει ή προκαλεί τραυματισμούς ή βλάβες στη συσκευή.



Κίνδυνος εγκαυμάτων!

Η μη τήρηση μπορεί να προκαλέσει ή αποτελεί αιτία πρόκλησης εγκαυμάτων.



Σημαντικό:

Αυτό το σύμβολο επισημαίνει τις συμβουλές και τις σημαντικές πληροφορίες για το χρήστη.

Βασικές προειδοποιήσεις για την ασφάλεια



Κίνδυνος!

Η συσκευή λειτουργεί με ηλεκτρικό ρεύμα και δεν μπορεί να αποκλειστεί ο κίνδυνος ηλεκτροπληξίας.

Κατά συνέπεια πρέπει να τηρούνται οι ακόλουθες προειδοποιήσεις ασφαλείας:

- Μην αγγίζετε τη συσκευή με βρεγμένα χέρια ή πόδια.
- Μην αγγίζετε το φως με βρεγμένα χέρια.
- Βεβαιωθείτε ότι η πρόσβαση στη πρίζα που χρησιμοποιείται είναι πάντα ελεύθερη, καθώς μόνον έτσι θα μπορείτε να αποσυνδέσετε το φως σε περίπτωση ανάγκης.
- Αν θέλετε να βγάλετε το φως από την πρίζα, τραβήξτε το φως. Μην τραβάτε ποτέ το καλώδιο γιατί μπορεί να προκληθεί βλάβη.
- Για την ολοκληρωτική αποσύνδεση της συσκευής, τραβήξτε το φως από την πρίζα.
- Σε περίπτωση βλάβης μην επιχειρήσετε να επισκευάσετε τη συσκευή. Σβήστε τη συσκευή, αποσυνδέστε το φως από την πρίζα και απευθυνθείτε στο Σέρβις.
- Σε περίπτωση βλαβών στο φως ή στο ηλεκτρικό καλώδιο, αντικαταστήστε τα απευθυνόμενοι στο Σέρβις της De'Longhi ώστε να αποφύγετε οποιοδήποτε κίνδυνο.



Προσοχή:

Φυλάξτε τα υλικά της συσκευασίας (πλαστικές σακούλες, φελιζόλ) μακριά από παιδιά.



Προσοχή:

Μην επιτρέπετε τη χρήση της συσκευής σε άτομα (και παιδιά) με μειωμένες ψυχοφυσικές ικανότητες ή με ανεπαρκή εμπειρία, εκτός εάν επιβλέπονται με προσοχή και εκπαιδεύονται από έναν υπεύθυνο για τη σωματική ακεραιότητά τους. Επιτηρήστε τα παιδιά και βεβαιωθείτε ότι δεν παίζουν με τη συσκευή.



Κίνδυνος εγκαυμάτων!

Η συσκευή παράγει ζεστό νερό, και κατά την λειτουργία της μπορεί να δημιουργηθεί υδρατμός.

Προσέξτε να μην έρθετε σε επαφή με ψεκασμούς ζεστού νερού ή ατμού.

Όταν η συσκευή βρίσκεται σε λειτουργία, μην αγγίζετε την θέση θέρμανσης φλιτζανιών, γιατί είναι ζεστή.

Χρήση σύμφωνα με τον προορισμό

Αυτή η συσκευή έχει κατασκευαστεί για να φτιάχνει καφέ και να ζεσταίνει ροφήματα.

Η συσκευή αυτή προορίζεται αποκλειστικά για οικιακή χρήση. Δεν προβλέπεται η χρήση σε:

- χώρους εστίασης για το προσωπικό καταστημάτων, γραφείων και άλλους χώρους εργασίας
- αγροτουριστικές μονάδες
- ξενοδοχεία, πανσιόν και άλλες παρόμοιες υποδομές
- ενοικιαζόμενα δωμάτια

Κάθε άλλη χρήση πρέπει να θεωρείται ακατάλληλη και, συνεπώς, επικίνδυνη. Ο κατασκευαστής δεν ευθύνεται για βλάβες που οφείλονται στην ακατάλληλη χρήση της συσκευής.

Οδηγίες για την χρήση

Διαβάστε προσεκτικά αυτές τις οδηγίες πριν αρχίσετε να χρησιμοποιείτε την συσκευή.

Η μη τήρηση αυτών των οδηγιών μπορεί να αποτελέσει πηγή ζημιών σε ανθρώπους ή στην συσκευή.

Ο κατασκευαστής δεν ευθύνεται για βλάβες που προέρχονται από την μη τήρηση αυτών των οδηγιών για την χρήση.



Προσοχή:

Φυλάξτε επιμελώς αυτές τις οδηγίες. Εάν δώσετε την συσκευή σε άλλα άτομα, παραδώστε τους και τις παρόντες οδηγίες για την χρήση.



Nota Bene:

Στην πρώτη χρήση είναι απαραίτητο το πλύσιμο των εσωτερικών αγωγών της μηχανής κάνοντάς την να λειτουργεί ως σαν να γινόταν προετοιμασία καφέ, μέχρι να αδειάσει τουλάχιστον ένα δοχείο νερού. Στη συνέχεια προχωρήστε με την προετοιμασία του καφέ.

Περιγραφή - Τεχνικά Στοιχεία - Διάθεση

el

Έλεγχος της συσκευής

Αφού αφαιρέσετε τη συσκευασία, βεβαιωθείτε για την ακεραιότητα της συσκευής και την παρουσία όλων των αξεσουάρ. Μη χρησιμοποιείτε τη συσκευή εάν εμφανίζει ζημιές. Απευθυνθείτε στο Εξουσιοδοτημένο Σέρβις.

Περιγραφή της συσκευής

(σελ. 3 - A)

- A1. Θέρμανση φλιτζανιών
- A2. Γενικός διακόπτης ON/OFF
- A3. Θέση σύνδεσης καλωδίου τροφοδοσίας
- A4. Επιλογέας ατμού/ζεστού νερού
- A5. Μπλεκ του εξαρτήματος παρασκευής καπουτσίνου
- A6. Εξάρτημα παρασκευής καπουτσίνου
- A7. Καταιονιστήρας/Εγχυτήρα
- A8. Θέση δοχείου νερού
- A9. Καπάκι δοχείου νερού
- A10. Δοχείο νερού
- A11. Δείκτης εξάντλησης νερού
- A12. Δίσκος φλιτζανιών
- A13. Δείκτης μέγιστης στάθμης νερού στο δοχείο συλλογής σταγόνων
- A14. Δίσκος συλλογής σταγόνων

Περιγραφή του πίνακα χειριστηρίων

(σελ. - B)

- B1. Πλήκτρο λειτουργίας ON/Αναμονή
- B2. Λυχνία αναμονής/εξοικονόμηση ενέργειας
- B3. Λυχνία OK ατμού
- B4. Λυχνία OK παροχής καφέ/ζεστού νερού
- B5. Παροχή καφέ
- B6. Θέση "STOP"/Λειτουργία ζεστού νερού
- B7. Λειτουργία ατμού
- B8. Επιλογέας λειτουργία

Περιγραφή των εξαρτημάτων

(σελ. - C)

- C1. Κύπελλο θήκης φίλτρου
- C2. Φίλτρο κρέμας 1 καφέ
- C3. Φίλτρο κρέμας 2 καφέδες
- C4. Φίλτρο κρέμας δόσεων ESE
- C5. Ηλεκτρικό καλώδιο (αφαιρείται)
- C6. Δοσομετρητής/πατητήρι
- C7. Ταινία αντίδρασης για την ανίχνευση της σκληρότητας του νερού (Total hardness test)
- C8. Διάλυμα αφαίρεσης αλάτων
- C9. Φίλτρο αποσκλήρυνσης νερού (*δεν συμπεριλαμβάνεται, μπορείτε να το αγοράσετε στα εξουσιοδοτημένα κέντρα τεχνικής υποστήριξης)

Τεχνικά Στοιχεία

Τάση:	220-240V~50/60Hz
Ισχύς εισόδου:	1450W
Διαστάσεις LxHxP:	305x275x320 mm
Thermoblock:	Acciaio Inox/Alluminio
Πίεση:	15 bar
Χωρητικότητα δεξαμενής νερού:	1 L
Μήκος καλωδίου τροφοδοσίας:	1,2 m
Βάρος:	5,35 kg

CE Η συσκευή συμμορφώνεται με τις ακόλουθες οδηγίες ΕΚ:

- Οδηγία Stand-by 1275/2008;
- Οδηγία Χαμηλής Τάσης 2006/95/EK και μετέπειτα τροποποιήσεις.
- Οδηγία Χαμηλής Τάσης 2004/108/EK και μετέπειτα τροποποιήσεις.
- Τα υλικά και τα αντικείμενα που έρχονται σε επαφή με τρόφιμα συμμορφώνονται με τις διατάξεις του Ευρωπαϊκών Προτύπων 1935/2004.

Διάθεση



Προειδοποιήσεις για τη σωστή διάθεση του προϊόντος βάσει της Ευρωπαϊκής Οδηγίας 2002/96/EC.

Στο τέλος ζωής του το προϊόν δε θα πρέπει να απορριφτεί μαζί με αστικά απόβλητα. Μπορεί να δοθεί στα αντίστοιχα κέντρα διαφοροποιημένης συλλογής που έχουν καθορίσει οι τοπικές διοικήσεις ή στα σημεία πώλησης που διαθέτουν αυτή την υπηρεσία. Η ξεχωριστή διάθεση μιας ηλεκτρικής συσκευής απαλείφει τις αρνητικές επιπτώσεις για το περιβάλλον και την υγεία που προκύπτουν από ακατάλληλη διάθεση και επιτρέπει την ανάκτηση των υλικών ώστε να επιτευχθεί σημαντική εξοικονόμηση ενέργειας και πηγών. Για την επισήμανση της υποχρέωσης της ξεχωριστής διάθεσης των ηλεκτρικών συσκευών, επί του προϊόντος αναφέρεται η σήμανση του διαγραμμένου δοχείου απορριμμάτων.

Λυχνίες λειτουργίας

el

Λυχνίες	Επιλογέας λειτουργιών (B8)	Επιλογέας (A4)	Σημασία των λυχνιών
			Κάθε φορά που ανάβει η συσκευή πατώντας τον γενικό διακόπτη (A2) στη θέση I, γίνεται αυτόματα η αυτοδιάγνωση.
			Η συσκευή θερμαίνεται για να δώσει καφέ ή ζεστό νερό
			Η συσκευή έχει φτάσει στην ιδανική θερμοκρασία για την παροχή καφέ ή ζεστού νερού. ΚΑΦΕΣ: περιστρέψτε τον επιλογέα B8 στη θέση ☕. ΖΕΣΤΟ ΝΕΡΟ: περιστρέψτε τον επιλογέα A4 στη θέση ☕.
			Ο επιλογέας B8 στη θέση ☕ αναβοσβήνει τη αντίστοιχη λυχνία που δείχνει ότι η συσκευή ζεσταίνεται ώστε να παρέχει ατμό.
			Η συσκευή έχει φτάσει στην ιδανική θερμοκρασία για την παροχή ατμού. Στρέψτε τον επιλογέα A4 στη θέση ☕ για να ξεκινήσετε την παροχή.
			Μετά την παροχή ατμού, η θερμοκρασία είναι πολύ υψηλή για την προετοιμασία του καφέ: δείτε "OVERHEATING" (υπερθέρμανση) στη σελ. 78 για την προετοιμασία του καφέ στη σωστή θερμοκρασία. Αν επιθυμείτε να ετοιμάσετε καπουτσίνο ή ζεστό νερό, προχωρήστε κανονικά.
			Αν η συσκευή δεν χρησιμοποιηθεί για 5 λεπτά, αυτόματα ενεργοποιείται το "LOW POWER" (εξοικονόμηση ενέργειας) μειώνοντας την ενεργειακή κατανάλωση σύμφωνα με τους εν ισχύ ευρωπαϊκούς κανονισμούς.
			Αν η συσκευή δεν χρησιμοποιηθεί για 75 λεπτά, θα σβήσει αυτόματα (stand-by): για να ανάψει και πάλι, πατήστε το κουμπί

Sikkerhetsinformasjon

no

Symboler som brukes i disse instruksjonene

De viktigste advarslene vil være merket med disse symbolene.



Manglende overholdelse kan være eller er årsaken til elektriske sjokk med fare for livet.



Manglende overholdelse kan være eller er årsaken til skader på apparatet.



Manglende overholdelse kan være eller er årsaken til brannskader.



Dette symbolet fremhever råd og informasjon som er viktig for brukeren.

Grunnleggende sikkerhetsinformasjon



Fordi apparatet fungerer ved bruk av elektrisk strøm, kan elektriske støt ikke utelukkes.

Man må derfor holde seg til følgende sikkerhetsanvisninger:

- Man må ikke berøre apparatet med våte hender.
Man må ikke berøre støpselet med våte hender.
- Sørg for at kontakten som brukes alltid er lett tilgjengelig, fordi man da kan trekke ut kontakten ved behov.
- Dersom man vil trekke støpslet ut av kontakten, tar man tak direkte i støpslet. Trekk aldri i ledningen fordi denne da kan skades.
- For å kople apparatet fullstendig fra, trekk ut støpselet.
- I tilfelle feil på apparatet må man ikke forsøke å reparere disse selv. Slå av apparatet, trekk ut kontakten og kontakt deretter Teknisk Assistanse.
- I tilfelle skade på støpselet eller strømledningen må man kun la disse byttes av De'Longhi Tekniske Assistanse, slik at all risiko forebygges.



Emballasjen (plastposter, ekspandert polystyren) må holdes utenfor barns rekkevidde.



Man må ikke la apparatet brukes av personer (også barn) med begrensede psykiske, fysiske og sansemessige ferdigheter, eller med for liten erfaring eller kunnskap, med mindre de har tilstrekkelig tilsyn og opplæring av en ansvarlig voksen, som

kan forebygge ulykker.

Pass på barn, og sørg for at de ikke leker med apparatet.



Fare for brannskader!

Dette apparatet produserer varmt vann, og når det er i funksjon kan det oppstå vanndamp. Man må være forsiktig så man ikke kommer i kontakt med vannsprut eller varm damp.

Bruk i samsvar med tiltenkt formål

Dette apparatet er framstilt for tilberedning av kaffe, og for å varme opp drikker.

Denne kaffemaskinen er kun beregnet på bruk i privat husholdning. Den er ikke beregnet på bruk i:

- rom brukt som kjøkken for butiktpersonale, kontorpersone, etc.
- gårdsferiesteder
- hotell, motell og andre typer overnatting
- romutleie

All annen bruk må anses som uegnet.

Produsenten vil ikke være ansvarlig for skader som skjer på grunn av uegnet bruk av apparatet.

Bruksanvisning

Les nøye disse anvisningene før man tar i bruk apparatet.

Manglende overholdelse av disse anvisningene kan være årsak til feil og skader på apparatet. Produsenten vil ikke være ansvarlig for skader som skjer på grunn av uegnet bruk av apparatet.



Merk:

Ta godt vare på denne bruksanvisningen. Dersom apparatet overdras andre personer, må denne veiledningen overleveres sammen med apparatet.



Merk: Ved første gangs

Ved første gangs bruk skyll rørene inni apparatet ved å la maskinen fungere som når man lager kaffe. Tøm vannbeholderen minst en gang; deretter kan man begynne å tilberede kaffe.

Kontroll av apparatet

Etter at man har fjernet emballasjen må man sørge for at apparatet er helt, og at alle delene følger med.

Unngå å bruke apparatet når det er tydelige skader. Ta kontakt med Autorisert Teknisk Assistanse.

Beskrivelse - Tekniske egenskaper

no

Beskrivelse av apparatet

(side 3 - A)

- A1. Koppevarmer
- A2. Hovedbryter ON/OFF
- A3. Posisjon for strømledningens konnektor
- A4. Velger for damp/varmt vann
- A5. Dyse melkeskummer
- A6. Melkeskummer
- A7. Uttak kjele/Trakteenhet
- A8. Posisjon vannbeholder
- A9. Lokk vannbeholder
- A10. Vannbeholder
- A11. Indikator vannmangel
- A12. Brett for kopper
- A13. Indikator for maks vannnivå dråpeoppsamlingsbrett
- A14. Dråpeoppsamlingsbrett

Beskrivelse av kontrollpanel

(side 3 - B)

- B1. Knapp ON/Stand-by
- B2. Varsellampe stand-by/energisparing
- B3. Varsellampe OK damp
- B4. Varsellampe OK uttak kaffe/varmt vann
- B5. Uttak kaffe
- B6. Posisjon "STOP"/funksjon varmt vann
- B7. Funksjon damp
- B8. Funksjonsvelger

Beskrivelse av tilbehøret

(side 2 - C)

- C1. Filterholder
- C2. Kremfilter 1 kaffe
- C3. Kremfilter 2 kaffe
- C4. Kremfilter ESE pods
- C5. Strømledning (kan fjernes)
- C6. Måleskje/tamper
- C7. Reagensstrimmel for måling av vannhardhet (Total hardness test)
- C8. Avkalkingsmiddel
- C9. Bløtgjøringsfilter (*ikke inkludert, kan kjøpes hos autoriserte servicesentre)

Tekniske egenskaper

Spenning:	220-240V~50/60Hz
Effekt:	1450W
Dimensjoner (l x h x b):	305x275x320 mm
Thermoblock:	Inox/aluminium
Trykk espressopumpe:	15 bar
Kapasitet espressobeholder:	1 L
Lengde strømledning:	1,2 m
Vekt:	5,35 kg



Enheten er i samsvar med følgende EU-direktiver:

- Direktiv Stand-by 1275/2008;
- "Lavspenningsdirektivet" 2006/95/EC med senere endringer.
- "EMC-direktivet" 2004/108/EC med senere endringer.
- Materialer og gjenstander beregnet på å komme i kontakt med næringsmidler er i samsvar med bestemmelsen i Forordning 1935/2004.

Funksjonslamper

no

Kontrolllamper	Funksjonsvelger (B8)	Velger (A4)	Kontrolllampenes betydning
			Ved å trykke hovedbryteren (A2) til posisjon I når apparatet er på, utføres automatisk en selvdiagnose.
			Apparatet oppvarmes for uttak av kaffe eller varmt vann.
			Apparatet har oppnådd ideell temperatur for uttak av kaffe eller varmt vann. KAFFE: vri velgeren B8 til pos. ☕. VARMT VANN: vri velgeren A4 til pos. ☕.
			Velgeren B8 er i pos. ☕: tilhørende kontrolllampe blinker og indikerer at apparatet oppvarmes for uttak av damp.
			Apparatet har oppnådd ideell temperatur for uttak av damp. Vri velgeren A4 til pos. ☕ for å starte uttaket.
			Etter uttak av damp er temperaturen for høy for tilberedelse av kaffe: se "OVERHEATING" (overoppvarming) på side. 78 for tilberedelse av kaffe ved riktig temperatur. Dersom man vil tilberede cappuccino eller varmt vann gå videre på vanlig måte.
			Dersom apparatet ikke brukes på 5 minutter vil funksjonen "LOW POWER" (energisparing) aktiveres, slik at energiforbruket reduseres i samsvar med gjeldende europeiske lover.
			Dersom apparatet ikke brukes på 75 minutter vil det automatisk slås av (stand-by): for å slå det på igjen trykk på knappen

Sikkerhedsadvarsler da

Symboler anvendt i denne vejledning

De vigtige advarsler er kendetegnet med følgende symboler. Det er strengt nødvendigt at overholde disse advarsler.



Fare!
Hvis denne advarsel ikke følges kan den blive eller er allerede årsag til kvæstelser på grund af elektrisk stød med fare for livet.



Pas på!
Hvis denne advarsel ikke følges, kan den blive eller er allerede årsag til kvæstelser eller skade på apparatet.



Fare for at blive skoldet!
Hvis denne advarsel ikke følges kan den blive eller er allerede årsag til man bliver skoldet eller forbrændt.



Bemærk:
Dette symbol gør opmærksom på vigtige råd og oplysninger til brugeren.

Fundamentale sikkerhedsadvarsler



Idet apparatet går på elektrisk strøm, kan det ikke udelukkes, at det kan give elektriske stød.

Overhold derfor følgende sikkerhedsregler:

- Rør aldrig apparatet med våde hænder eller fødder.
- Rør aldrig stikket med våde hænder.
- Kontroller at stikket altid er let tilgængeligt, fordi kun hvis det er det, kan man tage stikket ud, hvis det bliver nødvendigt.
- Hvis De vil trække stikket ud af kontakten, skal man tage fat direkte om stikket. Træk aldrig i ledningen, fordi den kan gå i stykker.
- For at slå apparatet helt fra, tag stikket id af stikkontakten.
- Hvis der opstår beskadigelser til apparatet, prøv aldrig at reparere dem. Sluk for apparatet, tag stikket ud af kontakten og henvend Dem til den Tekniske Assistance.
- Hvis der er skader på stikket eller el-ledningen, lad dem udelukkende blive udskiftet af De'Longhis Tekniske Assistance, for at undgå enhver form for risiko.



Pas på!
Opbevar emballagematerialet (plastikposer, ekspanderet polystyren) udenfor børns rækkevidde.



Pas på!
Man bør ikke tillade mennesker (og heller ikke børn) med

nedsatte psykiske eller fysiske evner eller nedsatte sanser, eller med utilstrækkelig erfaring og kendskab, at betjene dette apparat med mindre de er under passende opsyn, og der er blevet givet passende vejledninger af en der er ansvarlig for deres sikkerhed. Overvåg børn, og kontroller at de ikke leger med apparatet.



Fare for at blive skoldet!
Dette apparat fremstiller varmt vand, og når det er i funktion, kan der dannes vanddamp.

De skal passe på ikke at komme i kontakt med vandstænk eller varm damp.

Anvendelse til formålet med apparatet

Dette apparat er lavet til brygning af kaffe og til at opvarme drikke.

Dette apparat er udelukkende tænkt til brugt i hjemmet. Det er ikke beregnet til at blive anvendt i:

- rum der bruges som køkken for personale i butikker, på kontorer eller i andre arbejdsmiljøer
- bondegårdsferie
- hoteller, moteller og andre indkvarteringsstrukturer
- udlejede værelser

Hvilken som helst anden anvendelse skal anses som forkert. Fabrikanten svarer ikke for skader, der skyldes ukorrekt anvendelse af apparatet.

Brugervejledning

Læs omhyggeligt følgende vejledning inden apparatet tages i brug.

Hvis disse vejledninger ikke overholdes, kan det forårsage kvæstelser beskadigelse af apparatet.

Fabrikanten svarer ikke for skader, der skyldes at denne brugervejledning ikke er blevet fulgt.



Bemærk!
Opbevar omhyggeligt disse vejledninger. Hvis apparatet overtages af andre, skal også disse brugsanvisninger overdrages til den nye ejer.



Bemærk:
Første gang man brygger kaffe, skal man skylle maskinens indvendige kredsløb, ved at bruge apparatet på samme måde til at brygge kaffe, indtil at tømme i hvert fald en vanddunk. Derefter kan man gå frem med at brygge kaffe.

Kontrol af apparatet

Efter at have fjernet emballagen, skal man sikre sig at apparatet er intakt og at alle ekstradelene er med. Benyt ikke ap-

Beskrivelse - Tekniske Data - Bortskaffelse

da

paratet hvis der er synlige beskadigelser. Henvend dem til den Autoriserede Tekniske Assistance.

Beskrivelse af apparatet

(side 3 - A)

- A1. Kopvarmerbakke
- A2. Hovedafbryder ON/OFF
- A3. Kontaktsæde forsyningskabel
- A4. Valgknap damp/varmt vand
- A5. Dyse til cappuccinoadapter
- A6. Cappuccinoadapter
- A7. Vandvarmerens stråledanner/Infusionsenhed
- A8. Vanddunks sæde
- A9. Låg til vanddunk
- A10. Vanddunk
- A11. Vandniveauviser
- A12. Kopholderbakke
- A13. Max niveauviser vand i dråbeopsamlingsbakke
- A14. Dråbeopsamlingsbakke

Beskrivelse af kontrolpanelet

(side 3 - B)

- B1. Trykknop ON/Stand-by
- B2. Kontrollampe stand-by / energibesparelse
- B3. Kontrollampe OK damp
- B4. Kontrollampe OK udløb kaffe/varmt vand
- B5. Kaffeudløbsrør
- B6. Position "STOP"/funktion varmt vand
- B7. Funktion damp
- B8. Funktionsvælger

Beskrivelse af tilbehør

(side 2 - C)

- C1. Filterholderskål
- C2. Cremefilter 1 kop kaffe
- C3. Cremefilter 2 kopper kaffe
- C4. Cremefilter ESE engangsportioner
- C5. Forsyningskabel (udtagelig)
- C6. Måleske/stempel til presning af kaffe
- C7. Målestrip til måling af vandets hårdhed (Total hardness test)
- C8. Afkalkningsmiddel
- C9. Blødgøringsfilter til hårdt vand (*ikke medleveret, købes hos en autoriseret assistance center)

Tekniske Data

Spænding:	220-240V~50/60Hz
Effekt:	1450W
Mål (LxHxB):	305x275x320 mm
Thermoblock:	Inox/aluminium
Pumpetryk:	15 bar
Dunkkapacitet:	1 L
Kabellængde:	1,2 m
Vægt:	5,35 kg

CE Apparatet er i overensstemmelse med følgende EF direktiver:

- Standby direktivet 1275/2008;
- Lavspændingsdirektiv 2006/95/CE og følgende ændringer;
- Direktiv EMC 2004/108/CE og følgende ændringer;
- Materialer og genstande der er beregnet til kontakt med fødevarer er i overensstemmelse med forskrifterne der angives i de Europæiske Forordninger 1935/2004.

Bortskaffelse



Oplysninger angående den korrekte bortskaffelse af produktet i henhold til Europa Direktiv EF/2002/96.

Når produktets levetid er ophørt må det ikke bortskaffes sammen med husholdningsaffald. Det kan afleveres på genbrugsstationerne for differentieret affald, som er lavet af kommuneadministrationerne, eller hos forhandlerne, der yder denne service. Når man bortskaffer en husholdningsmaskine separat, gør man det muligt at undgå mulige negative konsekvenser for miljøet og for helbredet, som følger af en ukorrekt bortskaffelse, og samtidigt gør man det muligt at genvinde de materialer, som maskinen er lavet af, og således opnå en betydelig energi- og ressourcebesparelse. For at angive pligten til at kaste husholdningsmaskiner bort særskilt, sidder der på produktet et mærke med en overstreget skraldespand.

Kontrollamper da

Kontrollamper	Funktion- svælger (B8)	Valgknap (A4)	Kontrollampernes betydning
			Hver gang apparatet tændes ved at dreje hovedafbryderen (A2) i position I, foretages en automatisk autodiagnose.
			Apparatet varmer op for at brygge kaffe eller lave varmt vand.
			Apparatet har nået op til den ideelle temperatur for at brygge kaffe eller varmt vand. KAFFE: drej funktionsvælger (B8) i pos. ☕. VARMT VAND: drej valgknappen A4 i pos. ☕.
			Valgknappen B8 er i pos. ☕: tilsvarende kontrollampe blinker for at vise at apparatet varmer op for at lave damp.
			Apparatet har nået op til den ideelle temperatur for at lave damp. Drej valgknappen A4 i pos. ☕ for at starte brygningen.
			Efter damp funktionen, er temperaturen for høj for at brygge kaffe: jvf. "OVERHEATING" (overophedning) på side 78 for at brygge kaffe ved den rette temperatur. Hvis man ellers ønsker at brygge cappuccino eller lave varmt vand, gå frem med normalt procedure.
			Hvis apparatet ikke anvendes i 5 minutter, aktiveres automatisk "LOW POWER" funktion (energibesparelse), ved at reducere energiforbruget, i overensstemmelse med de europæiske pågældende standarder.
			Hvis apparatet ikke anvendes i 75 minutter, slukkes apparatet automatisk (stand-by): for at tænde det igen, tryk på knap

Turvallisuusvaroitukset

fi

Käyttöohjeessa käytetyt symbolit

Tärkeimmät varoitukset on varustettu seuraavilla symboleilla. Noudata ehdottomasti näitä varoituksia.



Vaara!

Tämän varoituksen laiminlyöminen voi aiheuttaa jopa kuolemaan johtavia sähköiskuja.



Huomio!

Tämän varoituksen laiminlyöminen voi aiheuttaa tapaturmia tai vahingoittaa keitintä.



Palovammojen vaara!

Tämän varoituksen laiminlyöminen voi aiheuttaa eriasteisia palovammoja.



Tärkeää!

Tämän symbolin avulla käyttäjän huomio halutaan kiinnittää tärkeisiin ohjeisiin ja tietoihin.

Tärkeitä turvaohjeita



Vaara!

Keittimen käyttöön liittyy sähköiskujen vaara, sillä keitin toimii sähköllä.

Noudata tämän vuoksi seuraavassa annettuja turvaohjeita:

- Älä koske keittimeen, jos kätesi tai jalkasi on märät.
- Älä koske pistokkeeseen, jos kätesi ovat märät.
- Varmista, että käytetty pistorasia on helposti ulottuvassa paikassa, jotta voit irrottaa pistokkeen aina tarvittaessa.
- Irrota pistoke pistorasiasta vain pistoketta vetämällä. Älä vedä sähköjohtoa, sillä tämä saattaisi vahingoittaa.
- Voit kytkeä keittimen kokonaan pois päältä irrottamalla pistokkeen pistorasiasta.
- Älä yritä itse korjata keittimeen mahdollisesti tulleita vikoja. Sammuta keitin, irrota pistoke pistorasiasta ja ota yhteys tekniseen huoltopalveluun.
- Anna vahingoittuneen pistokkeen tai sähköjohdon korjaus ainoastaan De'Longhin teknisen huolto liikkeen suoritettavaksi, jotta riskeiltä vältyttäisiin.



Huomio:

Säilytä pakkausmateriaalit (muovipussit, polystyreenipehmuheet) lasten ulottumattomissa.



Huomio:

Älä anna psyykkisesti, fyysisesti tai muutoin laitteen käyttöön kykenemättömien, kokemattomien tai laitteen ominaisuuksia tuntemattomien henkilöiden (tai lasten) käyttää laitetta, ellei laitteen käyttö tapahdu kyseisten henkilöiden turvallisuudesta

vastaavien henkilöiden tarkassa valvonnassa. Varmista, etteivät lapset pääse leikkimään laitteella.



Palovammojen vaara!

Keitin tuottaa kuumaa vettä, jonka vuoksi sen toiminnan aikana voi muodostua vesihöyryä.

Ole erittäin varovainen, ettei kuumaa vettä tai höyryä pääse suihkuamaan päällesi.

Oikea käyttö

Keitin on suunniteltu kahvin valmistukseen ja juomien kuumentamiseen.

Tämä keitin on tarkoitettu ainoastaan kotikäyttöön. Sitä ei saa käyttää:

- tiloissa, jotka on tarkoitettu kauppa-, toimisto- ja muun henkilökunnan keittiöksi
- maatilamatkailupaikoissa
- hotelleissa, motelleissa ja muissa lomapaikoissa
- B&B:ssä

Mikä tahansa muu käyttö on väärinkäyttöä ja näin ollen vaarallista. Valmistaja ei vastaa mistään sellaisista vahingoista, jotka johtuvat laitteen virheellisestä käytöstä.

Käyttöohjeet

Lue käyttöohjeet huolellisesti läpi ennen keittimen käyttöönottoa.

Näiden ohjeiden laiminlyöminen voi aiheuttaa tapaturmia ja vahingoittaa keitintä.

Valmistaja ei vastaa mistään sellaisista vahingoista, jotka johtuvat käyttöohjeiden laiminlyömisestä.



Tärkeää:

Säilytä ohjeita huolellisesti. Anna tämä käyttöopas myös muille henkilöille, mikäli luovutat keittimen heidän käyttöönsä.



Tärkeää:

Ensimmäisen käytön yhteydessä huuhtele laitteen sisällä olevat putket aivan kuin valmistaisit kahvia, kunnes vähintään toinen vesisäiliöllistä on tyhjentynyt. Valmista sitten kahvi.

Keittimen tarkastaminen

Poista keitin pakkauksestaan ja varmista, että se on moitteettomassa kunnossa ja että kaikki lisätarvikkeet ovat pakkauksen mukana. Älä käytä keitintä, mikäli se on silminnähtävien vahingoittunut. Käänny valtuutetun teknisen huollon puoleen

Keittimen -Tekniset tiedot - Hävittäminen

fi

Keittimen kuvaus

(sivu 3 - A)

- A1. Lämmitystaso
- A2. ON/OFF -pääkatkaisin
- A3. Virransyöttökaapelin kiinnityskohta
- A4. Höyryn/kuuman veden valitsin
- A5. Cappuccinoputken suutin
- A6. Cappuccinator
- A7. Säiliön vesikanava/Uutinyksikkö
- A8. Vesisäiliön paikka
- A9. Vesisäiliön kansi
- A10. Vesisäiliö
- A11. Veden lopun osoitin
- A12. Kuppialusta
- A13. Tippa-alustan max vesimäärän osoitin
- A14. Tippa-alusta

Ohjauspaneelin kuvaus

(sivu 3 - B)

- B1. ON-painike/Stand-by -näppäin
- B2. Stand-by/energiansäästön merkkivalo
- B3. Merkkivalo höyry OK
- B4. Merkkivalo OK kahvin/kuuman veden annostelu
- B5. Kahvin annostelu
- B6. "STOP"-asento/kuuma vesi toiminto
- B7. Höyrytoiminto
- B8. Toimintovalitsin

Lisävarusteiden kuvaus

(sivu 2 - C)

- C1. Suodatinkuppi
- C2. Vaahtosuodatin 1 kahvi
- C3. Vaahtosuodatin 2 kahvia
- C4. ESE-kahvikapselien vaahtosuodatin
- C5. Virtajohto (irrotettava)
- C6. Mittalusikka/tampperi
- C7. Reagenssiliuska veden kovuuden mittaamiseen (Total hardness test)
- C8. Kalkinpoistoaine
- C9. Veden pehmenyysuodatin (*ei kuulu pakkaukseen, hankittavissa valtuutetuista huoltokeskuksista)

Tekniset tiedot

Jännite:	220-240V~50/60Hz
Teho:	1450W
Mitat (l x k x s):	305x275x320 mm
Thermoblock:	Ruostumatonta terästä/alumiini
Espressopumpun paine:	15 bar
Espressokahvin vesisäiliön tilavuus:	1 L
Virtajohdon pituus:	1,2 m
Paino:	5,35 kg



Tämä laite on seuraavien EY-direktiivien mukainen:

- Stand-by direktiivi 1275/2008;
- Pienjännitedirektiivi" 2006/95/CE ja seuraavat muutokset
- "EMC-direktiivi" 2004/108/EY ja seuraavat muutokset
- Elintarvikkeiden kanssa kosketuksiin joutuvat materiaalit ovat Eurooppalaisen standardin 1935/2004 asettamien ehtojen mukaisia.

Hävittäminen



Ohjeet tuotteen oikeaan hävittämiseen Euroopan Yhteisön direktiivin 2002/96/EY mukaisesti

Tuotetta ei saa hävittää yhdessä tavallisten kotitalousjätteiden kanssa sen lopullisen käytöstä poiston yhteydessä. Se voidaan viedä paikallisten viranomaisten hyväksymään kierrätyskeskukseen tai antaa jälleenmyyjän hävitettäväksi, mikäli kyseinen palvelu kuuluu jälleenmyyjän toimialaan. Suojelet luontoa ja vältyt virheellisen tai väärän romutuksen aiheuttamilta terveysriskeiltä, mikäli hävität kodinkoneen erillään muista jätteistä. Näin myös kodinkoneen sisältämät kierrätettävät materiaalit voidaan kerätä talteen, jolloin säästät energiaa ja luonnonvaroja. Tuotteessa on ristillä peitetty roskasäiliön merkki, jonka tarkoituksena on muistuttaa että kodinkoneet on hävitettävä erikseen muista kotitalousjätteistä.

Toiminnan merkkivalot

fi

Merkkivalot	Toimintojen valitsin (B8)	Valitsin (A4)	Merkkivalojen selitykset
			Joka kerta kun keitin on päällä, painamalla pääkatkaisimen (A2) asentoon I, se suorittaa automaattisesti autodiagnoosin.
			Keitin kuumenee kahvin tai kuuman veden annostelua varten.
			Keitin on saavuttanut ihanteellisen lämpötilan kahvin tai kuuman veden annostelemiseen. KAHVI: käännä valitsin B8 asentoon . KUUMA VESI: käännä valitsin A4 asentoon .
			Valitsin B8 on asennossa : vastaava merkkivalo vilkkuu ja osoittaa, että keitin kuumenee höyryn annostelua varten.
			Keitin on saavuttanut ihanteellisen lämpötilan höyryn annostelua varten. Käännä valitsin A4 asentoon aloittaaksesi annostelun.
			Kun höyry on annosteltu, lämpötila on liian kuuma kahvin valmistamiseen: katso "OVERHEATING" (ylikuumentuminen) sivulta 78 kahvin valmistamista varten oikealla lämpötilalla. Jos taas haluat valmistaa cappuccinon tai kuumaa vettä, toimi normaaliin tapaan.
			Jos keitintä ei käytetä 5 minuuttiin, "LOW POWER" (energiansäästö) aktivoituu automaattisesti vähentäen näin energian kulutusta voimassa olevien eurooppalaisten määräysten mukaisesti.
			Jos keitintä ei käytetä 75 minuuttiin, se sammuu automaattisesti (stand-by): sen uudelleenkäynnistämistä varten paina painiketta .

Правила безопасности ru

Система символов, используемых в данной инструкции по эксплуатации

Данная система символов сопровождает важные правила пользования аппаратом. Настоятельно рекомендуем Вам выполнить все необходимые предписания.



Опасность!

Несоблюдение данного правила может привести или стать причиной поражения электрическим током с опасностью для жизни.



Внимание!

Несоблюдение данного правила может привести или стать причиной повреждения аппарата.



Опасность ожогов!

Несоблюдение данного правила может стать причиной ожогов.



Примечание:

Этот символ указывает на важные для Пользователя советы и информацию.

Основные правила безопасности



Опасность!

По причине того, что аппарат работает от электрического тока, не исключается опасность поражения электрическим током. Рекомендуется придерживаться следующих правил безопасности:

- Не касайтесь аппарата мокрыми руками или ногами.
- Не касайтесь мокрыми руками штепсельной вилки.
- Убедитесь в том, что к электрической розетке обеспечен свободный доступ, потому что только так можно будет незамедлительно выдернуть вилку из розетки в случае такой необходимости.
- Если требуется выдернуть вилку, держитесь непосредственно за нее. Ни в коем случае не тяните за шнур, поскольку он может повредиться.
- Чтобы полностью отключить аппарат от сети электропитания, выдерните вилку из розетки.
- В случае поломки аппарата, не пытайтесь починить его самостоятельно. Отключите аппарат от сети электропитания, выдерните вилку из розетки и обратитесь в Службу технической поддержки.
- В случае повреждения вилки или кабеля питания, для их замены обращайтесь исключительно в Службу технической поддержки компании De'Longhi в целях безопасности и сохранности аппарата.



Внимание:

Храните упаковочный материал (пластиковые мешки, полистирольный пенопласт) вдали от детей.



Внимание:

Недопускайте использование аппарата людьми (в том числе

детьми) с ограниченными психическими, физическими и сенсорными способностями или с недостаточным опытом и знаниями, за исключением случаев, когда они находятся под присмотром лиц, ответственных за их безопасность или после проведения специального инструктажа.

Следите за тем, чтобы дети не играли с аппаратом.



Опасность ожогов!

Поскольку данный аппарат вырабатывает горячую воду, во время его работы образовывается пар.

Избегайте прямого контакта с брызгами воды или горячим паром.

Использование по назначению

Данный препарат предназначен для приготовления кофе и подогрева напитков.

Данный аппарат предназначен для использования исключительно в бытовых условиях. Не предусмотрено использование аппарата:

- в помещениях, которые используются персоналом магазинов, офисов и прочих рабочих площадок в качестве кухни
 - в агротуризмах
 - в отелях, мотелях и прочих гостиничных структурах
 - в помещениях, сдающихся в аренду
- любое другое использование аппарата считается нецелевым, и поэтому опасным. Изготовитель не несет ответственности за ущерб, нанесенный аппарату, в результате его использования не по назначению.

Инструкции по эксплуатации

Внимательно ознакомьтесь с данными инструкциями, прежде чем приступить к эксплуатации аппарата.

Несоблюдение данных инструкции может привести к повреждению аппарата.



Примечание:

Сохраняйте данные инструкции. В случае передачи аппарата другому владельцу, следует передать новому владельцу все представленные инструкции.



Примечание:

При первом использовании промыть внутреннюю систему труб аппарата, запустив как для приготовления кофе, по крайней мере до тех пор, пока не опорожнится бак с водой, затем можно приступать к приготовлению кофе.

Проверка целостности аппарата после транспортировки

После снятия упаковки, убедитесь в целостности и полной укомплектованности аппарата. Не рекомендуется использовать аппарат в случае наличия очевидных повреждений. Обратитесь в Техническую Службу фирмы – изготовителя.

Описание - Технические данные

ru

Описание аппарата

(стр. 3 - А)

- A1. Подогреватель чашек
- A2. Главный выключатель ON/OFF (ВКЛ/ВЫКЛ)
- A3. Гнездо подсоединения кабеля электропитания
- A4. Ручка для пара/горячей воды
- A5. Распылитель с насадкой для капучино
- A6. Насадка для капучино
- A7. Группа пролива из бойлера/Заварочный узел
- A8. Гнездо водного бака
- A9. Крышка водного бака
- A10. Водный бак
- A11. Индикатор отсутствия воды
- A12. Поверхность для чашек
- A13. Индикатор макс. уровня в лотке сбора капель воды
- A14. Лоток сбора капель

Описание панели управления

(стр. 3 - В)

- V1. Кнопка ON/Stand-by (ВКЛ/Ожидание)
- V2. Световой индикатор ожидание/энергосбережение
- V3. Световой индикатор включения пара
- V4. Световой индикатор выхода кофе/горячей воды
- V5. Выход кофе
- V6. Позиция "СТОП"/функция горячей воды
- V7. Функция пара
- V8. Переключатель функций

Описание принадлежностей

(стр. 2 - С)

- C1. Чашка фильтродержателя
- C2. Фильтр для сливок на 1 кофе
- C3. Фильтр для сливок на 2 кофе
- C4. Фильтр сливок для чашь ESE
- C5. Кабель электропитания (съёмный)
- C6. Мерка дозатор/прессователь
- C7. Реактивная полоска для определения жёсткости воды (Total hardness test)
- C8. Очиститель от накипи
- C9. Фильтр смягчения воды(*не входит в комплект, приобретается в авторизованных центрах по техобслуживанию)

Технические данные

Напряжение:	220-240V~50/60Hz
Мощность:	1450W
Размеры (l x h x p):	305x275x320 mm
Thermoblock:	Inox/алюминий
Давление насоса для эспрессо:	15 bar
Ёмкость бачка для эспрессо:	1 L
Длина питающего кабеля:	1,2 m
Вес:	5,35 kg

CE Аппарат соответствует всем нижеприведенным нормам ЕС:

- Директива Standby 1275/2008;
- Директива использования низкого напряжения 2006/95/CE с последующими поправками.
- Директива электромагнитной совместимости 2004/108/CE с последующими поправками.
- Материалы и предметы, предназначенные для контакта с пищевыми продуктами, отвечают требованиям Европейского регламента 1935/2004.

Световые индикаторы функционирования

ru

Индикаторы	Переключатель функций (В8)	Переключатель (А4)	Значение индикаторов
			Каждый раз при включении аппарата нажатием главного выключателя (А2) в позиции I, автоматически производится самодиагностика.
			Аппарат в состоянии нагрева для выдачи кофе или горячей воды.
			Аппарат достигнул идеальной температуры для выдачи кофе или горячей воды. КОФЕ: повернуть переключатель В8 в поз. ☕. ГОРЯЧАЯ ВОДА: повернуть переключатель А4 в поз. ☕.
			Переключатель В8 находится в поз. ☕: соответствующий световой индикатор мигает, указывая на то, что аппарат нагревается для выдачи пара.
			Аппарат достиг идеальной температуры для выдачи пара. Повернуть переключатель А4 в поз. ☕ чтобы начать выпуск.
			После выпуска пара, температура слишком высока для приготовления кофе: смотри "OVERHEATING" (перегрев) на стр.78 для приготовления кофе при правильной температуре. Если желаете, наоборот, приготовить капучино или горячую воду, действовать нормальным образом.
			Если аппарат не используется в течении более 5 минут, автоматически включается режим "LOW POWER" (энергосбережения), снижая энергопотребление, в соответствии с действующими европейскими нормами.
			Если аппарат не используется в течении более 75 минут, он автоматически выключается (переходит в режим ожидания): для того, чтобы снова включить, нажать кнопку

Biztonsági tudnivalók hu

Az ebben a kézikönyvben alkalmazott jelek

Ezek a jelek fontos információkat szolgáltatnak. Teljes mértékben figyelembe kell venni ezeket az utasításokat.



Veszély!

Ezeknek az utasításoknak figyelmen kívül hagyása áramütés miatti sérülések oka lehet vagy azokat okozza, amelyek akár halálos kimenetelűek is lehetnek.



Figyelem!

Ezeknek az utasításoknak figyelmen kívül hagyása személyi és tárgyi sérülések oka lehet vagy azokat okozza.



Égési sérülések veszélye!

Ezeknek az utasításoknak figyelmen kívül hagyása égési sérülések, vagy sebek okozója lehet vagy azokat okozza.



Megjegyzés:

Ez a jel a felhasználó részére szolgáló fontos tanácsokat és információkat emeli ki.

Alapvető biztonsági tudnivalók



Veszély!

A berendezés villanyárammal működik, ezért használata során áramkiszülések veszélye áll fenn.

A következő biztonsági utasításokat kell, tehát követni:

- A berendezést nem szabad nedves kézzel, vagy lábakkal érinteni.
- Nem szabad a villásdugót nedves kézzel érinteni.
- Ellenőrizni kell, hogy a felhasznált áramcsatlakoztatóalj szabadon hozzáférhető legyen, mert csak így lehet a villásdugót, szükség esetén kihúzni.
- Ha a villásdugót ki szeretnék a csatlakoztatóaljból húzni, közvetlenül a villásdugót kell megfogni. A kábelt soha sem szabad húzni, megrongálódhat.
- A berendezés teljes kikapcsolásának szükségessége esetén ki kell húzni a villásdugót az áramcsatlakoztató aljból.
- A kábel, vagy a villásdugó megrongálódása esetén, kockázatok felmerülésének elkerülése végett kizárólag a De Longhi Asztisztencia által szabad a cserét elvégeztetni.



Figyelem!

A csomagolást (műanyag, polieszter zsákok) gyerekektől távol kell tartani.



Figyelem!

A berendezést nem szabad olyan személyeknek (gyerekeknek sem) használni, akik korlátozott fizikai-pszichikai-szenzoriális

képességekkel rendelkeznek, vagy akik nem rendelkeznek a megfelelő tapasztalattal és ismeretekkel, hacsak a testi segítségért felelős személy fel nem ügyeli tevékenységüket és fel nem világosította őket a gép használata során felmerülhető veszélyekről. A gyerekeket nem szabad hagyni, hogy a berendezéssel játszanak.



Veszély! Égési sérülések veszélye!

Ez a berendezés meleg vízzel működik és működése közben forró vízgőz alakulhat ki. Ügyelni kell, hogy ne érjenek hozzá a kifröccsenő vízhez, vagy a forró gőzhöz.

Rendeltetészerű használat

Ez a berendezés kávéfőzésre és italok felmelegítésére szolgál. Ez a berendezés nem alkalmas kereskedelmi használatra. Nem használható:

- üzletekben, irodákban és egyéb munkahelyeken berendezett konyhákban
- vidéki vendégfogadókban
- szállodákban, motelekben és egyéb vendéglátóipari helyiségekben
- kiadó szobákban.

Bármilyen más jellegű használata nem rendeltetészerű használatnak minősül. A gyártó nem vállal felelősséget a berendezés nem megfelelő használata miatt keletkezett károkért.

Használati utasítások

A készülék használata előtt figyelmesen el kell olvasni ezeket az utasításokat. Ezeknek az utasításoknak figyelmen kívül hagyása személyi és tárgyi sérülések oka lehet. A gyártó nem vállal felelősséget az ezeknek az utasításoknak figyelmen kívül hagyása miatt keletkezett károkért.



Megjegyzés:

A használati utasításokat gondosan meg kell őrizni. Amennyiben a berendezés mások tulajdonába kerül, át kell adni nekük



Megjegyzés:

Első használatkor mossák át a készülék belső vezetőkeit úgy használva mintha kávéfőzőnek, majd folytassák a kávéfőzést.

A berendezés ellenőrzése

A csomagolás eltávolítása után ellenőrizni kell a készülék épességét és, hogy az összes kiegészítő jelen van-e. A készüléket nem szabad megrongálódott állapotban használni. A De Longhi Műszaki Asztisztencia központjához kell fordulni.

Leírása - Műszaki adatok - Hulladékkezelés

hu

A készülék leírása

(3 - A old.)

- A1. Césze melegítő
- A2. ON/OFF általános megszakító
- A3. Tápkábel csatlakozó helye
- A4. calda Gőz/meleg víz kiválasztó
- A5. Cappuccinatofőző fúvóka
- A6. Cappuccinatofőző
- A7. Melegítő vizsugár/Forrázóegység
- A8. Víz tartály tartó
- A9. Víz tartály fedele
- A10. Víz tartály
- A11. Víz szint kijelző
- A12. Cészetartó
- A13. Csepptartótálca max. víz szint kijelzése
- A14. Csepptartótálca

Műszerfal leírása

(3 - B old.)

- B1. ON/Stand-by gomb
- B2. Stand-by/energiatakarékosság fényjelző
- B3. OK gőz fényjelző
- B4. OK kávé/meleg víz szolgáltatás fényjelző
- B5. Kávészolgáltatás
- B6. "STOP"/meleg víz funkció pozíció
- B7. Gőz funkció
- B8. Funkció kiválasztó

Descrizione degli accessori

(3 - C old.)

- C1. Szűrőtartótölcser
- C2. Habszűrő, 1 adag kávé
- C3. Habszűrő, 2 adag kávé
- C4. Habszűrő ESE kocka
- C5. Tápkábel (levegő)
- C6. Adagoló/nyomó kanál
- C7. Vízkeménységmérő szalag (Total hardness test)
- C8. Vízkőoldó
- C9. Vízlágyító szűrő (*nem tartozik a készlethez, a hivatalos aszisztenciaközpontban vásárolható)

Műszaki adatok

Áramfeszültség:	220-240V~50/60Hz
Teljesítmény:	1450W
Méret (l x h x p):	305x275x320 mm
Thermoblock:	Inox/alumínium
Eszipresszó pumpa nyomás:	15 bar
Eszipresszó tartály térfogat:	1 L
Tápkábel hosszúsága:	1,2 m
Súly:	5,35 kg

CE A készülék megfelel a következő CE Irányelveknek

- 1275/2008 Stand-by Irányelv;
- 2006/95/CE Alacsony feszültség Irányelv és további módosítások;
- MC 2004/108/CE Irányelv és további módosítások;
- Az élelmiszeripari termékekkel érintkező anyagok és tárgyak megfelelnek 1935/2004 Európa Közösségi szabvány előírásainak.

Hulladékkezelés













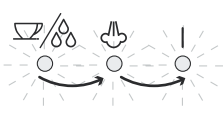



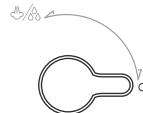

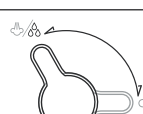



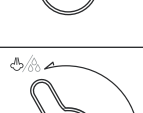

A termék megfelelő hulladékkezelése a 2002/96/EC Európai Közösségi Irányelv követésével valósul meg.

A termék használati idejének lejártá után, nem szabad azt lakóhelyi hulladékként kezelni.

Leadható a helyi önkormányzatok által kijelölt szelektív hulladékgyűjtő központokban, vagy az ilyen szolgáltatással rendelkező viszonteladókknál. Az áramberendezés megfelelő hulladékkezelése lehetővé teszi az esetenkénti negatív környezeti hatások kialakulásának elkerülését, amelyek a termék nem megfelelő hulladékkezelése miatt keletkezhetnek és a lehetővé teszi a terméket alkotó anyagok reciklálását, jelentős mértékű energiatakarékosságot biztosítva.

A terméken a szelektív hulladékkezelési kötelezettséget az áthúzott, mozgatható szeméttárolót ábrázoló ábra jelzi.

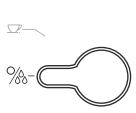
Működési fényjelzők hu

Fényjelzők	Funkciókiválasztók (B8)	Kiválasztó (A4) 	Fényjelző jelentése
			Amikor a készüléket bekapcsolják az főmegszakítóknak (A2) I, állásra való elforgatásával, automatikusan sor kerül az önellenőrzésre.
			A készülék felmelegszik kávéfőzés vagy meleg víz előállítás céljából.
			A készülék elérte a kávéfőzéshez vagy a meleg víz előállításához szükséges hőmérsékletet. KÁVÉ: forgassák el a B8 kiválasztót ☐ állásra. MELEG VÍZ forgassák el az A4 kiválasztót ☐ állásra.
			A B8 kiválasztó ☐ álláson van: a megfelelő fényjelző villog jelezve, hogy a készülék felmelegszik gőz előállítására.
			A készülék elérte a gőz előállításához szükséges hőmérsékletet. Forgassák el az A4 kiválasztót ☐ állásra a gőz előállítása céljából.
			Gőz előállítása után a hőmérséklet túl magas kávéfőzéshez: lásd "OVERHEATING" (túlmelegedés) 78 old., megfelelő hőmérsékleten a kávé főzéséhez. Ha viszont, cappuccino-t vagy meleg vizet szeretnének készíteni, folytassák a műveleteket.
			Ha a készüléket nem használják 5 percig, automatikusan bekapcsol a "LOW POWER" (energiatakarékoság üzemmód), csökkentve az energiafogyasztást az érvényes európai szabályok értelmében.
			Ha a készüléket nem használják 75 percig, automatikusan kikapcsol (stand-by): bekapcsolásához le kell nyomni a gombot 

Bezpečnostní upozornění

CS

Symbole používané v tomto návodu

Důležitá upozornění jsou označena následujícími symboly. Je naprosto nutné řídit se těmito upozorněními.



Nerespektování může být nebo je příčinou úrazu elektrickým proudem s ohrožením života.



Nerespektování pokynů může být nebo je příčinou úrazu nebo poškození spotřebiče.



Nerespektování může být nebo je příčinou popálení nebo opaření.



Tento symbol upozorňuje na informace důležité pro uživatele.

Základní bezpečnostní opatření



Vzhledem k tomu, že spotřebič je napájen z elektrické sítě, nelze vyloučit úraz elektrickým proudem.

Dodržujte následující bezpečnostní opatření:

- Nedotýkejte se spotřebiče, pokud máte mokré ruce nebo nohy.
- Nedotýkejte se zástrčky, pokud máte mokré ruce.
- Zabezpečte, aby zásuvka elektrického proudu byla vždy volně přístupná a v případě potřeby se dala vytáhnout zástrčka.
- Pokud chcete zástrčku vytáhnout, uchopte ji přímo. Nikdy netahejte za přívodní šňůru, neboť by se mohla poškodit.
- Pro úplné odpojení přístroje před jakýmkoliv čištěním vždy vytáhněte zástrčku ze síťové zásuvky.
- V případě poruch přístroje se je nepokoušejte sami opravit. Přístroj vypněte, vytáhněte zástrčku ze zásuvky a obraťte se na Technický servis.
- V případě poškození zástrčky nebo přívodního elektrického kabelu je nechte vyměnit výhradně v servisním středisku; předejdete tak jakémukoli riziku.



Obalový materiál (plastové sáčky, polystyren, atd.) uschovejte mimo dosah dětí.



Nedovolte používání spotřebiče osobám (ani dětem) s omezenými psychickými, fyzickými nebo smyslovými schopnostmi nebo s nedostatečnými zkušenostmi a znalostmi, pokud nejsou

pod pečlivým dohledem osoby, která je zodpovědná za jejich bezpečnost a zdraví. Děti je potřeba mít pod dohledem a zajistit, aby si se spotřebičem nehrály.



Tento spotřebič produkuje horkou vodu a během svého provozu může vytvářet vodní páru. Dávejte pozor, abyste se nepostříkali horkou vodou nebo neopařili horkou párou.

Používání v souladu s určením

Tento spotřebič je určen pro přípravu kávy a ohřívání nápojů. Tento spotřebič je určen výhradně pro domácí použití. Není určen pro použití v:

- prostředí používané jako kuchyň pracovníky v obchodech, na úřadech a v jiných pracovních prostorách
- agroturismu
- v hotelech, motelech a jiných ubytovacích zařízeních
- pronajatých pokojích

Jakékoliv jiné použití je nevhodné a může představovat nebezpečí. Výrobce neodpovídá za případné škody způsobené nevhodným použitím spotřebiče.

Návod k použití

Před zahájením používání spotřebiče si pozorně přečtěte tento návod. Nerespektování těchto pokynů může být příčinou úrazu nebo poškození spotřebiče.

Výrobce neodpovídá za škody způsobené nedodržением těchto pokynů.



Tento návod uschovejte. V případě předání spotřebiče jiným osobám jim předejte i tento návod k použití.



Při prvním použití vypláchněte vnitřní potrubí spotřebiče tak, že ho necháte pracovat, jako byste připravovali kávu. Vyprázdňte nejméně jednu nádržku vody; potom přistupte k přípravě kávy.

Kontrola po přepravě

Po vybalení zkontrolujte, zda není spotřebič poškozený a zda je přítomno veškeré příslušenství. Nepoužívejte spotřebič, pokud jsou na něm zjevné vady. Obráťte se na technické asistenční středisko.

Popis - Technické údaje- Likvidace

CS

Popis přístroje

(str. 3 - A)

- A1. Ohřívač šálků
- A2. Hlavní spínač ON/OFF
- A3. Prostor pro konektor kabelu napájení
- A4. Volič páry/horké vody
- A5. Tryska napěňovače
- A6. Napěňovač
- A7. Sprška ohřívače/Jednotka louhovače
- A8. Prostor pro nádržku na vodu
- A9. Kryt nádržky na vodu
- A10. Nádrž na vodu
- A11. Indikátor spotřebování vody
- A12. Prostor na odkládání šálků
- A13. Indikátor max. hladiny vody v odkapávací misce
- A14. Odkapávací miska

Popis ovládacího panelu

(str. 3 - B)

- B1. Tlačítko On/Stand-by
- B2. Kontrolka pohotovostního režimu/režimu úspory energie
- B3. Kontrolka OK páry
- B4. Kontrolka OK výdeje kávy/horké vody
- B5. Výdej kávy
- B6. Poloha „STOP“/ funkce horké vody
- B7. Funkce páry
- B8. Volič funkcí

Popis příslušenství

(str. 2 - C)

- C1. Baňka držáku filtru
- C2. Pěnový filtr na 1 kávu
- C3. Pěnový filtr na 2 kávy
- C4. Pěnový filtr polštářků ESE
- C5. Napájecí kabel (odnímatelný)
- C6. Dávkovací odměrka/pěchovadlo
- C7. Reaktivní proužek na měření tvrdosti vody (Total hardness test)
- C8. Odvápňovač
- C9. Změkčovací filtr (*není součástí dodávky, dostupný u asistenčních středisek)

Technické údaje

Elektrické napětí:	220-240V~50/60Hz
Příkon:	1450W
Rozměry:	305x275x320 mm
Thermoblock:	Inox/hliník
Tlak:	15 bar
Kapacita nádrže na vodu:	1 L
Délka napájecího kabelu:	1,2 m
Hmotnost	5,35 kg



Přístroj je shodný s následujícími směrnicemi ES:

- Směrnice Stand-by 1275/2008;
- "Směrnice o Nízkém napětí" 2006/95/ES a následujících úprav.
- "Směrnice o Elektromagnetické Kompatibilitě (EMC)" 2004/108/ES a následujících úprav.
- Materiály a předměty, které přicházejí do styku s potravinami, jsou v souladu s nařízeními 1935/2004 Evropského Standardu.

Likvidace



Upozornění na správnou likvidaci výrobku v souladu s evropskou směrnicí 2002/96/ES.

Na konci životnosti spotřebiče nesmí být tento likvidovaný spolu s domovním odpadem. Je možné jej dopravit do příslušných sběrných středisek tříděného odpadu, zřízených městskými úřady nebo k prodejčům, kteří tuto službu poskytují. Oddělenou likvidací spotřebiče se předchází nepříznivým dopadům na životní prostředí a lidské zdraví, které vyplývají z nesprávné likvidace a umožňují recyklaci materiálů, z nichž je přístroj vyroben za účelem dosažení důležité úspory energie a zdrojů. Na povinnost likvidace domácího spotřebiče odděleně upozorňuje symbol přeškrtnuté popelnice na výrobku.

Funkční kontrolky

CS

Světelné kontrolky	Volič funkcí (B8)	Volič (A4)	Význam světelných kontrol
			Po každém zapnutí stiskem hlavního spínače (A2) do polohy I spotřebič automaticky provede automaticky diagnostiku.
			Přístroj se ohřívá za účelem výdeje kávy nebo horké vody.
			Přístroj dosáhl ideální teploty za účelem výdeje kávy nebo horké vody. KÁVA: otočte voličem B8 do polohy ☕. HORKÁ VODA: otočte voličem A4 do polohy ☕.
			Volič B8 je v poloze ☁: příslušná kontrolka bliká a signalizuje, že se přístroj zahřívá za účelem výdeje páry.
			Přístroj dosáhl ideální teploty za účelem výdeje horké vody. Otočte voličem A4 do polohy ☕ tak zahájíte výdej.
			Po dokončení výdeje páry je teplota příliš vysoká pro výdej kávy: viz "OVERHEATING" (přehřátí) na str. 78 pro přípravu kávy o správné teplotě. Pokud si přejete připravit cappuccino nebo horkou vodu, postupujte běžným způsobem.
			Pokud se přístroj nebude používat po dobu 5 minut, aktivuje se automaticky „LOW POWER“ (úspora energie) a sníží se spotřeba energie v souladu s platnými evropskými normami.
			Pokud se přístroje nebude používat po dobu 75 minut, automaticky se vypne (pohotovostní režim stand-by): znovu ho zapnete stisknutím tlačítka

Bezpečnostné upozornenia sk

Symbole použité v tomto návode

Dôležité upozornenia sú označené týmito symbolmi. Je naprosto nezbytné ich vždy prísne dodržiavať.

Nebezpečenstvo!

Nedodržanie pokynov môže byť alebo je príčinou úrazu elektrickým prúdom s ohrozením života.

Pozor!

Nedodržanie pokynov môže byť alebo je príčinou zranení alebo poškodenia spotrebiča.

Nebezpečenstvo popálenia!

Nedodržanie pokynov môže byť alebo je príčinou popálení alebo oparení.

Poznámka:

Tento symbol upozorňuje na informácie dôležité pre užívateľa.

Základné bezpečnostné predpisy

Nebezpečenstvo!

Keďže spotrebič je napájaný z elektrickej siete, nemožno vylúčiť úrazy elektrickým prúdom.

Dodržiavajte nasledujúce bezpečnostné predpisy:

- Nedotýkajte sa spotrebiča, ak máte mokré ruky alebo nohy.
- Nedotýkajte sa zástrčky, ak máte mokré ruky.
- Skontrolujte, či je elektrická zásuvka vždy voľne prístupná, aby sa v prípade potreby dala vytiahnuť zástrčka.
- Ak chcete vytiahnuť zástrčku, uchopte ju priamo. Nikdy neťahajte kábel, pretože by sa mohol poškodiť.
- Prístroj odpojte od napájania pred akýmkoľvek čistením vždy odpojte zástrčku z elektrickej zásuvky.
- V prípade porúch prístroja sa ich nepokúšajte opraviť sami. Prístroj vypnite, vytiahnite zástrčku zo zásuvky a obráťte sa na technickú asistenciu.
- V prípade poškodenia zástrčky alebo prírodného elektrického kábla ich dajte vymeniť výhradne v servisnom stredisku, aby ste predišli akémukoľvek nebezpečenstvu.

Upozornenie:

Obalový materiál (plastové vrecká, polystyrén atď.) nenechávajte v dosahu detí.

Upozornenie:

Nedovoľte prístroj používať osobám (aj deťom) s obmedzenými rozumovými, fyzickými alebo zmyslovými schopnosťami alebo s nedostatočnými skúsenosťami alebo znalosťami, ak nie sú pod pozorným dohľadom osoby zodpovednej za ich bezpečnosť a

zdravie. Deti je potreba mať pod dohľadom a zaistiť, aby spotrebič nepoužívali na hranie.

Nebezpečenstvo popálenia!

Tento spotrebič produkuje horúcu vodu a počas jeho činnosti sa môže tvoriť vodná para. Dávajte pozor, aby ste sa nepostriekali horúcou vodou alebo neoparili horúcou parou.

Určené použitie

Tento spotrebič je určený na prípravu kávy a ohrev nápojov. Tento spotrebič je určený výhradne na domáce použitie. Nie je určený pre použitie v:

- prostredí používané ako kuchyňa pracovníkmi v obchodoch, na úradoch a v iných pracovných priestoroch
- agroturizme
- v hoteloch, motelloch a iných ubytovacích zariadeniach
- prenajatých izbách

Akémukoľvek iné použitie je nevhodné a môže predstavovať nebezpečenstvo. Výrobca nenesie zodpovednosť za prípadné škody spôsobené nevhodným používaním spotrebiča.

Návod na použitie

Pozorne si prečítajte tento návod ešte pred používaním spotrebiča. Nedodržanie týchto pokynov môže byť alebo príčinou zranení alebo poškodenia spotrebiča.

Výrobca nezodpovedá za škody spôsobené nedodržaním týchto pokynov.

Poznámka:

Tento návod uchovajte. V prípade odovzdania spotrebiča iným osobám im odovzdajte aj tento návod na používanie.

Poznámka:

Pri prvom použití vypláchnite vnútorné potrubie spotrebiča tak, že ho necháte pracovať, ako by ste pripravovali kávu. Vyprázdňte najmenej jednu nádržku s vodou; potom pristúpte k príprave kávy.

Kontrola po preprave

Po vybalení skontrolujte, či spotrebič nie je poškodený a či v obale sú všetky časti príslušenstva. Ak na spotrebiči vidno poškodenia, nepoužívajte ho. Obráťte sa na technické asistenčné stredisko.

Popis - Technické údaje - Likvidácia

sk

Popis prístroja

(str. 3 - A)

- A1. Ohrievač šálky
- A2. Hlavný spínač ON/OFF
- A3. Priestor pre konektor napájacieho kábla
- A4. Volič pary/horúcej vody
- A5. Tryska napeňovača
- A6. Napeňovač
- A7. Sprcha ohrievača/Jednotka lúhovača
- A8. Priestor pre nádržku na vodu
- A9. Kryt nádržky na vodu
- A10. Nádržka na vodu
- A11. Indikátor spotrebovania vody
- A12. Priestor na odloženie šálky
- A13. Indikátor max. hladiny vody v odkvapkávacej miske
- A14. Odkvapkávacia miska

Popis ovládacieho panela

(str. 3 - B)

- B1. Tlačidlo On/Stand-by
- B2. Kontrolka pohotovostného režimu/režimu úspory energie
- B3. Kontrolka OK para
- B4. Kontrolka OK výdaja kávy/horúcej vody
- B5. Výdaj kávy
- B6. Poloha „STOP“/ funkcia horúcej vody
- B7. Funkcia pary
- B8. Volič funkcií

Popis príslušenstva

(str. 2 - C)

- C1. Banka držiaka filtra
- C2. Penový filter na 1 kávu
- C3. Penový filter na 2 kávu
- C4. Penový filter vankúšikov ESE
- C5. Napájací kábel (odnímateľný)
- C6. Dávkovacia odmerka/dúsadlo
- C7. Reaktívny prúžok na meranie tvrdosti vody (Total hardness test)
- C8. Odvápňovač
- C9. Zmäčkovací filter (*nie je súčasťou dodávky, dostupný u asistenčných stredísk)

Technické údaje

Napätie:	220-240V~50/60Hz
Príkon:	1450W
Rozmery (d x v x š):	305x275x320 mm
Thermoblock:	Inox/hliník
Tlak čerpadla espresso:	15 bar
Objem nádržky na espresso:	1 L
Dĺžka napájacieho kábla:	1,2 m
Hmotnosť:	5,35 kg



Prístroj je zhodný s nasledujúcimi Smernicami EÚ:

- Smernica Stand-by 1275/2008;
- "Smernica o Nízkom Napätí" 2006/95/EÚ a nasledujúce úpravy.
- "Smernica o Elektromagnetickej Kompatibilite EMC" 2004/108/EÚ a nasledujúce úpravy.
- Materiály a predmety určené pre styk s potravinami sú v súlade s nariadeniami 1935/2004 Európskeho Štandardu.

Likvidácia



Upozornenie pre správnu likvidáciu výrobku v súlade s európskou smernicou 2002/96/ES.

Na konci životnosti spotrebič nesmie byť zlikvidovaný spolu s domovým odpadom. Je možné ho dopraviť do príslušných zberných stredísk triedeného odpadu zriadených mestskými správnymi úradmi, alebo k predajcom, ktorí túto službu poskytujú. Oddelenou likvidáciou spotrebiča sa predchádza nepriaznivým dopadom na životné prostredie a ľudské zdravie vyplývajúcim z nesprávnej likvidácie a umožňuje sa recyklovať materiály, z ktorých je prístroj vyrobený za účelom dosiahnutia dôležitej úspory energie a zdrojov. Na povinnosť zlikvidovať domáce elektrospotrebiče oddelene upozorňuje značka preškrtnutej popolnice na výrobku.

Funkčné kontrolky sk

Kontrolky	Volič funkcií (B8)	Volič (A4)	Význam kontroliek
			Po každom zapnutí stlačením hlavného spínača (A2) do polohy I spotrebič automaticky urobí autodiagnostiku.
			Prístroj sa ohrieva za účelom výdaja kávy alebo horúcej vody.
			Prístroj dosiahol ideálnej teploty za účelom výdaja kávy alebo horúcej vody. KÁVA: otočte voličom B8 do polohy ☕. HORÚCA VODA: otočte voličom A4 do polohy ☕.
			Volič B8 je v polohe ☕; príslušná kontrolka bliká a signalizuje, že sa prístroj zohrieva za účelom výdaja pary.
			Prístroj dosiahol ideálnej teploty za účelom výdaja horúcej vody. Otočte voličom A4 do polohy ☕, tým začne výdaj.
			dokončení výdaja pary je teplota príliš vysoká pre výdaj kávy: pozri "OVERHEATING" (prehriatie) na str. 78 pre prípravu kávy o správnej teplote. Ak si ale prajete pripraviť cappuccino alebo horúcu vodu, postupujte bežným spôsobom.
			Ak sa prístroj nebude používať po dobu 5 minút, aktivuje sa automaticky "LOW POWER" (úspora energie), a zníži sa spotreba energie v súlade s platnými európskymi normami.
			Ak sa prístroj nebude používať po dobu 75 minút, automaticky sa vypne (pohotovostný režim stand-by): znovu ho zapnete stisnutím tlačidla

Ostrzeżenia dotyczące bezpieczeństwa

pl

Symbole wykorzystane w niniejszej instrukcji

Ważnym ostrzeżeniem towarzyszą te symbole. Należy bezwzględnie przestrzegać tych ostrzeżeń.

Niebezpieczeństwo!

Nieprzestrzeganie tej przestrogi może spowodować obrażenia wskutek porażenia prądem, stwarzając zagrożenie życia.

Uwaga!

Nieprzestrzeganie tej przestrogi może spowodować obrażenia lub uszkodzenie urządzenia.

Niebezpieczeństwo poparzenia!

Nieprzestrzeganie tej przestrogi może spowodować poparzenia.

Uwaga:

Ten symbol towarzyszy poradom i informacjom ważnym dla użytkownika.

Najważniejsze ostrzeżenia dotyczące bezpieczeństwa

Niebezpieczeństwo!

Z uwagi na to, że urządzenie zasilane jest prądem elektrycznym, nie można wykluczyć porażenia prądem.

Należy więc skrupulatnie przestrzegać poniższych ostrzeżeń dotyczących bezpieczeństwa:

- Nie dotykać urządzenia mokrymi dłońmi lub stopami.
- Nie dotykać wtyczki mokrymi dłońmi.
- Upewnić się, że gniazdko zasilania jest zawsze łatwo dostępne, gdyż tylko w ten sposób możliwe będzie wyjęcie z niego wtyczki w razie konieczności.
- W celu wyjęcia wtyczki z gniazdka należy trzymać bezpośrednio za wtyczkę. Nie ciągnąć za przewód, gdyż mogłoby to spowodować jego uszkodzenie.
- Po użyciu należy zawsze wyłączyć urządzenie i wyjąć wtyczkę z gniazdka.
- W razie awarii urządzenia nie próbować go naprawić. Wyłączyć urządzenie, wyjąc wtyczkę z gniazdka i zwrócić się do serwisu technicznego.
- W przypadku uszkodzenia wtyczki lub przewodu zasilającego należy zlecić ich wymianę wyłącznie autoryzowanemu serwisowi technicznemu firmy De'Longhi, aby uniknąć potencjalnego ryzyka.

Uwaga:

Przechowywać elementy opakowania (woreczki foliowe, elementy ze styropianu) poza zasięgiem dzieci.

Uwaga:

Nie pozwalać, aby urządzenie było obsługiwane przez osoby (włącznie z dziećmi) o obniżonej sprawności fizycznej, sen-

sorycznej lub umysłowej, bądź nieposiadające odpowiedniej wiedzy i doświadczenia, chyba że pod ścisłym nadzorem osoby odpowiedzialnej za ich bezpieczeństwo i po poinstruowaniu przez nią. Pilnować dzieci i nie dopuszczać, aby bawiły się urządzeniem.

Niebezpieczeństwo poparzenia!

To urządzenie wytwarza gorącą wodę i gdy jest włączone, może w nim powstawać para wodna.

Zachować ostrożność, aby uniknąć kontaktu z pryskającą wodą lub gorącą parą.

Użytkowanie zgodne z przeznaczeniem

Urządzenie przeznaczone jest do zaparzania kawy i podgrzewania napojów.

Urządzenie przeznaczone jest wyłącznie do użytku domowego.

Nie nadaje się do użytku w:

- pomieszczeniach kuchennych dla personelu sklepów, biur i innych miejsc pracy
- gospodarstwach agroturystycznych
- hotelach, motelach i innych strukturach oferujących zakwaterowanie
- pokojach przeznaczonych na wynajem

Wszelkie inne zastosowania uważane są za niewłaściwe i w związku z tym za niebezpieczne. Producent nie ponosi odpowiedzialności za szkody powstałe wskutek niewłaściwego użytkowania urządzenia.

Instrukcja obsługi

Przed przystąpieniem do użytkowania urządzenia należy przeczytać uważnie poniższe instrukcje.

Nieprzestrzeganie tych instrukcji może być przyczyną obrażeń i uszkodzeń urządzenia.

Producent nie ponosi odpowiedzialności za szkody powstałe wskutek nieprzestrzegania niniejszych zaleceń.

Uwaga:

Przechowywać starannie niniejszą instrukcję obsługi. W przypadku przekazania urządzenia osobie trzeciej dołączyć do niego także instrukcję obsługi.

Uwaga:

Przy pierwszym użyciu należy opłukać wewnętrzne rurki urządzenia podłączając je tak, jak przy zwykłym sporządzaniu kawy, aż do zużycia co najmniej dwóch zbiorników wody; następnie można przygotować kawę.

Kontrola po transporcie

Po wyjęciu urządzenia z opakowania upewnić się, że nie jest ono uszkodzone i że nie brakuje żadnych akcesoriów. Nie

Opis - Dane Techniczne - Utylizacja

pl

używać urządzenia w przypadku ewidentnych oznak uszkodzenia. Skontaktować się z autoryzowanym serwisem technicznym.

Opis urządzenia

(str. 3 - A)

- A1. Taca do podgrzewania filiżanek
- A2. Główny wyłącznik ON/OFF
- A3. Gniazdo kabla zasilającego
- A4. Przełącznik para/gorąca woda
- A5. Dysza spieniacza do mleka
- A6. Spieniacz do mleka
- A7. Wylot bojlera/ Zespół sitka na fusy
- A8. Obsada zbiornika na wodę
- A9. Pokrywa zbiornika na wodę
- A10. Zbiornik na wodę
- A11. Wskaźnik zużycia wody
- A12. Podstawa na filiżanki
- A13. Wskaźnik maksymalnego poziomu wody w korytku ociekowym
- A14. Korytko ociekowe

Opis panela sterowania

(str. 3 - B)

- B1. Przycisk ON/Stand-by
- B2. Kontrolka stand-by/oszczędność energetyczna
- B3. Kontrolka OK para
- B4. Kontrolka OK wytwarzanie kawy/ ciepłej wody
- B5. Wytwarzanie kawy
- B6. Ustawienie "STOP"/funkcja gorącej wody
- B7. Funkcja pary
- B8. Przełącznik trybu działania

Opis akcesoriów

(str. 2 - C)

- C1. Miseczka do uchwytu na filtr
- C2. Filtr pianki 1 filiżanka
- C3. Filtr pianki 2 filiżanki
- C4. Filtr pianki naboje ESE
- C5. Przewód zasilający (wymowany)
- C6. Miarka dozownik/ praska
- C7. Pasek wskazujący stopień twardości wody (Total hardness test)
- C8. Odkamieniacz
- C9. Filtr zmiękczający wodę (*nieodłączony do zestawu, do nabycia w autoryzowanych punktach serwisowych)

Dane Techniczne

Napięcie:	220-240V~50/60Hz
Moc:	1450W
Wymiary (s x w x g):	305x275x320 mm
Thermoblock:	Stal nierdzewna/aluminium
Ciśnienie pompy espresso:	15 bar
Pojemność zbiornika espresso:	1 L
Długość kabla zasilającego	1,2 m
Ciężar:	5,35 kg

CE To urządzenie spełnia wymogi zawarte w następujących dyrektywach europejskich:

- Dyrektywa Stand-by 1275/2008;
- Dyrektywy "Niskonapięciowej" nr 2006/95/WE wraz z późniejszymi zmianami i uzupełnieniami;
- Dyrektywy EMC nr 2004/108/WE wraz z późniejszymi zmianami i uzupełnieniami;
- Materiały i przedmioty przeznaczone do kontaktu ze środkami spożywczymi odpowiadają wymogom europejskiego rozporządzenia nr 1935/2004.

Utylizacja



Uwagi dotyczące prawidłowego usuwania produktu zgodnie z Dyrektywą Europejską 2002/96/WE.

Po zakończeniu eksploatacji produktu nie należy wyrzucać do odpadów miejskich. Można go dostarczyć do odpowiednich ośrodków segregujących odpady prowadzonych przez władze miejskie lub do sprzedawców zapewniających takie usługi. Osobne usuwanie sprzętu AGD pozwala uniknąć negatywnych skutków dla środowiska naturalnego i zdrowia z powodu jego nieodpowiedniego usuwania i umożliwia odzyskiwanie materiałów, z których jest złożony, w celu uzyskania znaczącej oszczędności energii i zasobów. Na obowiązek osobnego usuwania sprzętu AGD wskazuje umieszczony na produkcie symbol przekreślonego pojemnika na śmieci.

Kontrolki działania

pl

Kontrolki	Przełącznik trybu działania (B8)	Przełącznik (A4)	Opis kontrolki
			Za każdym razem, gdy urządzenie jest włączone, po naciśnięciu głównego wyłącznika (A2) do pozycji I, zostaje przeprowadzona autodiagnoza.
			Urządzenie nagrzewa się, aby wytworzyć kawę lub gorącą wodę.
			Urządzenie osiągnęło temperaturę odpowiednią do wytworzenia kawy lub gorącej wody. KAWA: przekreślić przełącznik B8 do pozycji 1. GORĄCA WODA: przekreślić przełącznik A4 do pozycji 2.
			Przełącznik B8 jest w pozycji 3: odpowiednia kontrolka świeci się wskazując, że urządzenie nagrzewa się, aby wytworzyć parę.
			Urządzenie osiągnęło temperaturę odpowiednią do wytworzenia pary. Przekreślić przełącznik A4 do pozycji 2 aby rozpocząć wytwarzanie
			Po wytworzeniu pary temperatura jest zbyt wysoka, aby przygotować kawę: w rozdziale "OVERHEATING" (przegrzanie) na str. 78 przedstawiono informacje na temat przygotowywania kawy w prawidłowej temperaturze. Jeżeli natomiast użytkownik zamierza przygotować cappuccino lub gorącą wodę, należy postępować w zwykły sposób.
			Jeżeli urządzenie nie jest używane przez 5 minut, automatycznie włącza się tryb "LOW POWER" (oszczędność energetyczna), redukując zużycie energii, zgodnie z obowiązującymi normami europejskimi.
			Jeżeli urządzenie nie jest używane przez 75 minut, automatycznie wyłącza się (przechodzi do trybu stand-by): aby włączyć je ponownie, należy nacisnąć przycisk

Avertismente fundamentale pentru siguranță

ro

Simboluri utilizate în instrucțiunile de față

Avertismentele importante sunt indicate cu aceste simboluri. Este absolut necesar să respectați aceste avertismente.



Nerespectarea poate fi sau este motiv de leziuni provocate de electrocutări punând în pericol viața utilizatorului.



Nerespectarea poate fi sau este motiv de leziuni și daune provocate aparatului.



Nerespectarea poate fi sau este motiv de arsuri sau de ustiuni.



Acest simbol evidențiază sfaturi și informații importante pentru utilizator.

Avertismente fundamentale pentru siguranță



Întrucât aparatul funcționează cu ajutorul curentului electric, nu poate fi exclusă posibilitatea electrocutării.

Respectați în concluzie următoarele avertismente de siguranță:

- Nu atingeți aparatul cu mâinile umede.
- Nu atingeți ștecărul cu mâinile umede.
- Asigurați-vă că priza de curent utilizată este mereu ușor accesibilă, pentru că doar astfel veți putea să scoateți ștecărul din priză în caz de necesitate.
- Dacă vreți să scoateți ștecărul din priză ajutați-vă direct de ștecăr. Nu trageți niciodată de cablu pentru că se poate defecta.
- Pentru a deconecta complet aparatul, scoateți ștecărul din priza de curent.
- În caz de defecțiuni ale aparatului, nu încercați să le reparați. Stingeți aparatul, scoateți ștecărul din priză și contactați Asistența Tehnică.
- În cazul defecțiunilor de la ștecăr sau de la cablul de alimentare, aceste elemente trebuie schimbate exclusiv de Asistența Tehnică De'Longhi, astfel veți preveni orice risc.



Păstrați materialele ambalajului (punguțe de plastic, polistiren expandat) în locuri care nu sunt la îndemâna copiilor.



Nu permiteți utilizarea aparatului persoanelor (inclusiv copii) cu capacități psico-fizice-senzoriale reduse, sau fără experiență sau instruire suficientă, cu excepția momentelor când sunt supravegheate cu atenție de o persoană responsabilă cu siguranța acestora. Supravegheați copiii, aveți grijă să nu se joace cu aparatul.



Acest aparat produce apă fierbinte și în timpul funcționării poate produce aburi fierbinți.

Fiți atenți să nu intrați în contact cu stropi de apă sau aburi fierbinți.

Când aparatul este în funcțiune nu atingeți planul pentru încălzire cești deoarece este fierbinte.

Utilizare conformă destinației

Acest aparat este construit pentru prepararea cafelelor și pentru încălzirea lichidelor.

Acest aparat este destinat exclusiv pentru uzul casnic.

Nu este prevăzută folosirea în:

- medii destinate bucătărilor pentru personalul magazinelor, birourilor și a altor spații delucru
- agriturismuri
- hotel, motel și alte
- închirieri camere

Producătorul nu își asumă responsabilitatea pentru daune care rezultă în urma unei utilizări improprie a aparatului.

Instrucțiuni de utilizare

Citiți cu atenție aceste instrucțiuni înainte de a utiliza aparatul.

- Nerespectarea acestor instrucțiuni poate fi motiv de leziuni și daune provocate aparatului. Producătorul nu își asumă responsabilitatea pentru daune care rezultă din nerespectarea acestor instrucțiuni de utilizare.



Păstrați cu grijă aceste instrucțiuni. Când aparatul este încredințat altor persoane, dați-le împreună cu aparatul și aceste instrucțiuni de utilizare.



La prima utilizare clătiți interiorul aparatului, punându-l în funcțiune ca și când ați dori să pregătiți cafea până când goliți cel puțin un rezervor de apă; apoi pregătiți cafeaua în mod normal.

Descrierea - Date tehnice - Eliminarea aparatului

ro

Controlul aparatului

După ce ați scos aparatul din ambalaj, asigurați-vă că este în stare perfectă și că sunt prezente toate accesoriile.

Nu utilizați aparatul în prezența defecțiunilor evidente. Adresați-vă serviciului de Asistență Tehnică De'Longhi.

Descrierea aparatului

(pag. 3 - A)

- A1. Încălzitor pentru cești
- A2. Întrerupător general On/Off
- A3. Conectare
- A4. Selector abur/apă caldă
- A5. Dușă capucinator
- A6. Capucinator
- A7. Duș rezervor/grup infuzor
- A8. Locaș rezervor apă
- A9. Capac rezervor apă
- A10. Rezervor apă
- A11. Indicator apă
- A12. Loc pentru cești
- A13. Indicator nivel max. apă al vasului de recoltare a picăturilor
- A14. Vas pentru recoltarea picăturilor

Descrierea panoului de comandă

(pag. 3 - B)

- B1. Buton ON/stand-by
- B2. Led stand-by/consum redus de energie
- B3. Led OK abur
- B4. Led OK erogare cafea/apă
- B5. Erogare cafea
- B6. Poziție STOP/funcție apă caldă
- B7. Funcție abur
- B8. Selecție funcții

Descrierea accesoriilor

(pag. 2 - C)

- C1. Cupă pentru filtru
- C2. Filtru cremă 1 cafea
- C3. Filtru cremă 2 cafele
- C4. Filtru cremă doze cafea ESE
- C5. Cablu de alimentare (se poate înlătura)
- C6. Măsură dozare/presă
- C7. Bandă pentru testarea durtății apei (Total hardness test)
- C8. Decalcificator
- C9. Filtru pentru reducerea durtății apei (nu este inclus, se poate achiziționa din centrele de asistență autorizate)

Date tehnice

Tensiune rețea:	220-240V~50/60Hz
Consum:	1450W
Dimensiuni LxHxP :	305x275x320 mm
Thermblock:	Inox/aluminiu
Presiune:	15 bar
Capacitate rezervor apă:	1 L
Lungimea cablului	1,2 m
Greutate:	5,35 kg



Aparatul este în conformitate cu următoarele directive EC:

- Directiva Stand-by 1275/2008;
- "Directiva de Joasă tensiune" 2006/95/CE și amendamentele următoare.
- "Directiva Compatibilității electromagnetice" EMC 2004/108/CE și amendamentele următoare.
- Materialele și obiectele destinate să intre în contact cu produsele alimentare sunt în conformitate cu prevederile Standardului European 1935/2004.

Eliminarea aparatului



Informații pentru corectă eliminare a produsului respectând Directiva Europeană 2002/96/EC.

La sfârșitul vieții utile a aparatului nu trebuie eliminat împreună cu resturile menajere.











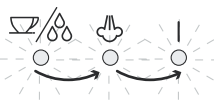













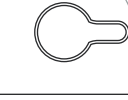

Poate fi predat centrelor speciale de colectare diferențiată care sunt predispușe de administrațiile locale, sau la concesionarii care oferă aceste servicii.

Eliminând separat un aparat electrocasnic se vor putea evita posibilele consecințe negative pentru ambiant și pentru sănătate, consecințe care provin din eliminarea incorectă, și astfel se pot recupera materialele din care este format aparatul pentru a economisi energie și resurse.

Pentru a indica obligația de eliminare separată a electrocasnicelor, pe produs este imprimat semnul unui tomberon de gunoi barat.

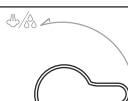
Leduri de funcționare

ro

Leduri	Buton selecta- re funcții (B8)	Buton selecta- re (A4) 	Semnificația ledurilor
			La fiecare pornire, apăsând întrerupătorul general A2 în poziție I, aparatul efectuează un autodiagnostic
			Aparatul este pe punctul de a eroga cafea sau apă caldă
			Aparatul a atins temperatura ideală pentru a eroga cafea sau apă caldă. CAFEA: rotiți selectorul B8 în poziție  . APĂ CALDĂ: rotiți selectorul A4 în poziție  .
			Butonul de selecție B8 este în poziție  : ledul corespunzător pâlpâie pentru a indica faptul că aparatul se încălzește și este pe punctul de a eroga abur.
			Aparatul a atins temperatura ideală pentru a eroga abur. Rotiți butonul de selecție A4 în poziție  pentru a începe erogarea.
			După erogarea aburului, temperatura este prea înaltă pentru a eroga cafea: vezi "OVERHEATING" / SUPRAÎNCĂLZIRE la pagina...pentru a pregăti cafeaua la temperatura adecvată. Dacă se dorește pregătirea unui capucino sau a apei calde, procedați normal.
			Dacă aparatul nu este folosit timp de 5 minute, se activează automat funcția LOW POWER (consum redus de energie), reducând consumul de energie în baza normelor europene.
			Dacă aparatul nu este folosit timp de 75 de minute, aparatul se oprește automat (stand-by): pentru a-l reporni, apăsați butonul  .

Основни предупреждения за безопасност

bg

Символи използвани в настоящите инструкции

Важните предупреждения са представени с тези символи. Абсолютно е наложително спазването на следните предупреждения.



Опасност!

Неспазването може да бъде или е причина за наранявания от електрически удар с опасност за живота.



Внимание!

Неспазването може да бъде или е причина за наранявания или повреждане на уреда.



Опасност от Изгаряния!

Неспазването може да бъде или е причина за опарвания или изгаряния.



Важно:

С този символ се обръща внимание на съвети и информация важни за потребителя.

Основни предупреждения за безопасност



Опасност!

Предвид, че уредът работи с електрически ток, не е изключено генериране на електрически удари.

Поради това, моля да се придържате към следните предупреждения за безопасност:

- Не пипайте уреда с мокри ръце.
- Не пипайте щепсела с мокри ръце.
- Уверете се, че използваният контакт за напрежение е винаги леснодостъпен, което позволява бързото му изключване при необходимост.
- Ако желаете изключване на щепсела от контакта, действайте директно на щепсела. Никога не дърпайте кабела, така може да го повредите.
- За да разкачите напълно уреда, извадете щепсела от захранващия контакт.
При повреди на уреда, не се опитвайте да го ремонтирате.
Изключете уреда, извадете щепсела от контакта и се обърнете към Технически Сервиз.
При повреден щепсел или захранващ кабел, заменете ги единствено чрез Технически Сервиз на De'Longhi, с цел избягване на всякакви рискове.



Внимание:

Запазете опаковката (пластмасови пликчета, полистиролови уплътнения) и пазете далече от достъпа

на деца.



Внимание:

Не позволявайте използването на уреда от лица (и от деца) с намалени психо-физико-чувствителни способности или с недостатъчен опит и познания, освен когато са под внимателен контрол и инструктиране от отговорник за тяхното самосъхранение. Наблюдавайте децата, за да се уверите, че не си играят с уреда.



Опасност от Изгаряния!

Този уред произвежда топла вода и когато работи може да се образува водна пара.

Обърнете внимание да не се докосвате до струите вода или горещата пара.

Когато уредът работи не пипайте плочата за загряване на чаши понеже е гореща.

Използване по предназначение

Този уред е произведен за подготовка на кафе и за загряване на напитки.

Този уред е предназначен само за домашна употреба. Не е предвидена употреба в:

- помещения, пригодени като кухня за персонала в магазини, офиси и други работни зони;
- къщи в чифлик;- хотели, мотели и други места за пребиваване;
- стаи под наем.

Всяко друго приложение следва да се смята за опасно.

Производителя не отговаря за щети в резултат на неправилно използване на уреда.

Инструкции за използване

Прочетете внимателно тези инструкции преди да използвате уреда.

- Неспазването на тези инструкции може да бъде причина за наранявания и повреди на уреда.

Производителя не отговаря за щети, резултат на неспазването на тези инструкции за използване.



Важно:

Съхранявайте с грижа тези инструкции. При предоставяне на уреда на други лица, доставете заедно с него и инструкциите за използване.



Важно:

При първоначално използване, изплакнете вътрешните тръби на уреда, като го пуснете да работи както при приготвяне на кафе, до напълно изпразване на поне един резервоар с вода; започнете приготвяне на кафе.

Описание - технически данни - Погребване

bg

Контролиране на транспорта

След като свалите опаковката, проверете дали уреда е в добро състояние и дали са налични всички аксесоари. Не използвайте уреда ако откриете видими повреди. Обърнете се към Техническо Обслужване на De'Longhi.

Описание на уреда

(стр. 3 - А)

- A1. Затопляне на чашите
- A2. Главен прекъсвач ON/OFF
- A3. Място за съединителя на захранващият кабел
- A4. Превключвател пара/топла вода
- A5. Дюза за струйника за капучино
- A6. Струйник за капучино
- A7. Душ топлогенератор/Група инфузор
- A8. Място за резервоара за вода
- A9. Капак на резервоара за вода
- A10. Резервоар за вода
- A11. Индикатор за минимално ниво на водата
- A12. Поставка за чашите
- A13. Индикатор за максимално ниво на водата в съда за събиране на остатъчни капки.
- A14. Съд за събиране на остатъчни капки

Описание на пулта за управление

(стр. 3 - В)

- V1. Бутон ON/Stand-by
- V2. Индикатор stand-by/пестене на енергия
- V3. Индикатор ОК пара
- V4. Индикатор ОК приготвяне на кафе/топла вода
- V5. Приготвяне на кафе
- V6. Позиция "STOP"/функция топла вода
- V7. Функция пара
- V8. Превключвател на функции

Описание на аксесоарите

(стр. 2 - С)

- C1. Поставка за филтъра
- C2. Филтър пяна 1 кафе
- C3. Филтър пяна 2 кафета
- C4. Филтър пяна капсули ESE
- C5. Захранващ кабел (сваляем)
- C6. Мярка за дозиране/преса
- C7. Реактивна лентичка за отчитане твърдостта на водата (Общ тест за твърдост)
- C8. Препарат за почистване от варовик
- C9. Омекотителен воден филтър (*не е включен в доставката, може да се закупи в оторизираните сервизни центрове)

технически данни

Напрежение:	220-240V-50/60Hz
Работна Мощност:	1450W
Размери LxHxP:	305x275x320 mm
Топлогенератор:	Inox/алуминий
Налягане:	15 bar
Капацитет на резервоар за вода:	1 L
Дължина на захранващият кабел:	1,2 m
Тегло:	5,35 kg



Уредът отговаря на следните CE Директиви:

- Директива Stand-by 1275/2008;
- "Директиви за Ниско Напрежение" 2006/95/CE и последващите поправки.
- "Директиви EMC" EMC 2004/108/CE и последващите поправки.
- Материалите и части, които влизат в контакт с хранителните продукти отговарят на изискванията на 1935/2004 Европейски Стандарти.

Погребване

















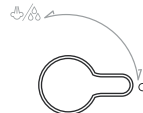

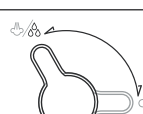







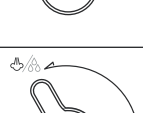

Предупреждения за правилното демантиране на продукта съгласно Европейска Директива 2002/96/EC.

На края на жизнения цикъл, продукта не трябва да се унищожава заедно с градските отпадъци.

Той може да се предостави в съответните центрове за разделно събиране, предназначени от местната администрация, или при дистрибуторите, които предлагат тази услуга. Отделното унищожаване на един електрически уред позволява избягването на възможни последващи негативни последици за околната среда и за здравето, произлизащи от неправилно унищожаване и позволява събиране на материали от които може да се извлече полза, с цел пестене на енергия и ресурси. За отбелязване на задължението за отделно унищожаване на електрическите уреди, на продукта е посочен вида на подвижния контейнера за изхвърляне на отпад

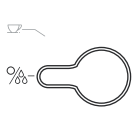
Функционални индикатори

Индикатори	Превключвател за функции (V8)	Превключвател (A4) 	Значение на индикаторите
			Когато уредът е включен, с натискане на главният прекъсвач (A2) на позиция I, уредът изпълнява автоматично самопроверка.
			Уредът се загрева за приготвяне на кафе или топла вода.
			Уредът е достигнал идеална температура за приготвяне на кафе или топла вода. КАФЕ: завъртете превключвателя V8 на поз.  . ТОПЛА ВОДА: завъртете превключвателя A4 на поз.  .
			Превключвателя V8 е в поз.  : съответният индикатор мига за да укаже, че уредът се загрева за приготвяне на пара.
			Уредът е достигнал идеална температура за приготвяне на пара. Завъртете превключвателя A4 на поз.  за започване на приготвяне.
			След приготвяне на пара, температурата е прекалено висока за приготвяне на кафе: вижте "OVERHEATING" (прегриване) на стр. 78 за приготвяне на кафе при идеална температура. Ако желаете да пригответе капучино или топла вода, действайте по обичайният начин.
			Когато уредът не се използва в продължение на 5 минути, автоматично се активира "LOW POWER" (пестене на енергия), като става намаление на консумацията на енергия съгласно действащите европейски нормативи.
			Когато уредът не се използва в продължение на 75 минути, се изключва автоматично (stand-by): за да го включите отново, натиснете бутона  .

Temeljna varnostna opozorila

sl

Simboli, ki se uporabljajo v navodilih

Pomembna opozorila so označena z naslednjimi simboli. Upoštevanje teh opozoril je ključnega pomena.



Nevarnost!

Neupoštevanje opozoril lahko privede do poškodb zaradi električnega šoka s smrtno nevarnostjo.



Pozor!

Neupoštevanje opozoril lahko privede do telesnih poškodb ali poškodbe naprave.



Nevarnost opeklin!

Neupoštevanje opozoril lahko privede do opeklin.



Opomba:

Simbol označuje pomembna navodila ali informacije za uporabnika.

Temeljna varnostna opozorila



Nevarnost!

Naprava deluje na električno omrežje, zato nevarnost električnega šoka ni izključena.

Sledite naslednjim varnostnim opozorilom:

- Naprave se ne dotikajte z mokrimi rokami.
- Vtiča se ne dotikajte z mokrimi rokami.
- Poskrbite, da bo vtičnica, ki jo uporabljate, vedno enostavno dostopna, saj lahko le na ta način po potrebi izklopite vtič.
- Če želite izklopiti vtič iz električne vtičnice, primite neposredno za vtič. Nikoli ne vlecite napajalnega kabla, saj bi se lahko poškodoval.
- Za popoln izklop aparata iz napajalnega omrežja, izvlecite vtič iz vtičnice.
- V primeru okvare naprave le-te ne poskušajte popravljati. Napravo izklopite, izključite vtič iz električne vtičnice in se obrnite na tehnično službo.
- V primeru poškodb vtiča ali napajalnega kabla naj jih zamenja izključno tehnična služba, da bi se izognili vsakršnemu tveganju.



Pozor:

Material embalaže (plastične vrečke, stiropor) hranite izven dosega otrok.



Pozor:

Ne dovolite, da napravo uporabljajo ljudje (vključno z otroki)

z omejenimi psihofizičnimi in senzornimi sposobnostmi ali z nezadostnimi izkušnjami in znanjem, razen v primeru, da so pod strogim nadzorom in prejemajo navodila s strani osebe, ki je odgovorna za njihovo varnost. Nadzorujte otroke in poskrbite, da se z napravo ne igrajo.



Nevarnost opeklin!

Naprava proizvaja vročo vodo in ko je vklopljena, se lahko proizvede vodna para.

Pazite, da ne pridete v stik z vodnimi curki ali vročo paro.

Ko je naprava vklopljena, se ne dotikajte površine za segrevanje skodelic, ker je vroča

Uporaba v skladu z namenom

Naprava je namenjena pripravi kave in segrevanju napitkov.

Ni predviden za uporabo:

- v prostorih, ki se uporabljajo kot kuhinja za osebje trgovin, uradov in drugih delovnih območij,
- na turističnih kmetijah,
- v hotelih, motelih in drugih sprejemnih strukturah, - pri oddajanju sob.

Vsaka drugačna uporaba šteje za neprimerno in torej nevarno. Proizvajalec ne odgovarja za škodo, ki izvira iz nepravilne uporabe naprave.

Navodila za uporabo

Pred uporabo naprave pozorno preberite priložena navodila.

- Neupoštevanje priloženih navodil lahko privede do telesnih poškodb in okvare naprave.

Proizvajalec ne odgovarja za škodo, ki je posledica neupoštevanja priloženih navodil za uporabo.



Opomba:

Skrbno shranite priložena navodila. Če napravo predate tretjim osebam, ji priložite tudi navodila za uporabo.



Opomba:

Ob prvi uporabi izperite notranje cevke aparata, pri čemer naj aparat deluje tako kot pri pripravi kave, dokler ne izprazni vsaj enega rezervoarja vode; nato lahko pričnete s pripravo kave.

Kontrola prevoza

Po odstranitvi embalaže se prepričajte o integriteti naprave in prisotnosti vseh pripomočkov.

Naprave ne uporabljajte ob prisotnosti vidnih poškodb. Obrnite se na tehnično službo De'Longhi.

Opis - Tehnični podatki - Odlaganje Naprave

sl

Opis

(str. 3 - A)

- A1. Površina za segrevanje skodelic
- A2. Glavno stikalo ON/OFF
- A3. Ležišče za konektor napajalnega kabla
- A4. Gumb za brizganje pare/vroče vode
- A5. Šoba nastavka za pripravo kapučina
- A6. Nastavek za pripravo kapučina
- A7. Šobe na grelcu/kuhalna enota
- A8. Ležišče vodnega rezervoarja
- A9. Pokrov vodnega rezervoarja
- A10. Vodni rezervoar
- A11. Indikator porabe vode
- A12. Odložišče za skodelice
- A13. Indikator maksimalne ravni vode na pladnju za odcejanje
- A14. Pladenj za odcejanje

Opis nadzorne plošče

(str. 3 - B)

- B1. Gumb za vklop (On)/stanje pripravljenosti (Stand-by)
- B2. Signalna lučka stanja pripravljenosti/varčevanja z energijo
- B3. Signalna lučka OK pare
- B4. Signalna lučka OK brizganje kave/vroče vode
- B5. Brizganje kave
- B6. Položaj "STOP"/funkcija vroče vode
- B7. Funkcija pare
- B8. Izbirnik funkcij

Opis dodatki

(str. 2 - C)

- C1. Ležišče za filter
- C2. Filter kavna krema 1
- C3. Filter kavna krema 2
- C4. Filter krema kavne tablete ESE
- C5. Napajalni kabel (odstranljiv)
- C6. Dozirna merica/pripomoček za tlačanje kave
- C7. Indikatorski listič za izmero trdote vode (Total hardness test)
- C8. Sredstvo za odstranjevanje vodnega kamna
- C9. Filter za mehčanje vode (*ni priložen, kupite ga lahko pri pooblaščenem serviserju)

Tehnični podatki

Napetost:	220-240V-50/60Hz
Absorbirana moč:	1450W
Dimenzije DxVxG:	305x275x320 mm
Thermoblock:	nerjaveče jeklo/aluminija
Tlak:	15 bar
Kapaciteta vodnega rezervoarja:	1 L
Dolžina napajalnega kabla:	1,2 m
Teža:	5,35 kg



Aparat izpolnjuje zahteve naslednjih direktiv ES:

- Direktiva Stand-by 1275/2008
- "Direktiva o nizki napetosti" 2006/95/CE in sledeče spremembe.
- "Direktiva o elektromagnetni združljivosti" 2004/108/CE in sledeče spremembe.
- Materiali in izdelki, namenjeni za stik z živili, so skladni z zahtevami Uredbe Evropskega parlamenta in Sveta št. 1935/2004.

Odlaganje Naprave



Navodila za pravilno odlaganje izdelka v skladu z Evropsko direktivo 2002/96/ES. Po koncu življenjske dobe, je prepovedano odlaganje izdelka skupaj z drugimi komunalnimi odpadki.

Lahko ga oddate v posebne centre za ločeno zbiranje odpadkov, ki jih določajo občinske uprave, ali pa ga izročite maloprodajnim mestom, ki nudijo to storitev.

Ločeno odlaganje gospodinjskega aparata preprečuje morebitne negativne posledice na okolje in na zdravje, ki bi izvirale iz neprimerne odlaganja slednjega, in obenem omogoča ponovno uporabo materialov, iz katerih je aparat sestavljen, z namenom znatnega prihranka energije in virov.

Na obveznost ločenega odlaganja gospodinjskih aparatov, opozarja znak prečrtanega zabojnika za smeti na izdelku.

Signalne lučke delovanja

sl

Signalne lučke	Izbirnik funkcij (B8)	Izbirnik (A4)	Pomen signalnih lučk
			Ob vsakem vklopu aparata s pritiskom glavnega stikala (A2) v položaj I, se izvede postopek samodiagnoze.
			Aparat se segreva za brizganje kave ali vroče vode.
			Aparat je dosegel idealno temperaturo za brizganje kave ali vroče vode. KAVA: izbirnik B8 obrnite v položaj ☕. VROČA VODA: izbirnik A4 obrnite v položaj ☕.
			Izbirnik B8 je v položaju ☕: odgovarjajoča signalna lučka utripa v opozorilo, da se aparat segreva za brizganje pare.
			Aparat je dosegel idealno temperaturo za brizganje pare. Izbirnik A4 obrnite v položaj ☕ za pričetek brizganja.
			Po brizganju pare je temperatura previsoka za pripravo kave: oglejte si "OVERHEATING" (pregretje) na strani 78 za pripravo kave prave temperature. Če bi želeli pripraviti kapučin ali vročo vodo, ravnajte tako kakor običajno.
			Če aparata več kot 5 minut ne uporabljate, se samodejno aktivira način "LOW POWER" (varčevanje z energijo), zahvaljujoč kateremu aparat zmanjša porabo energije skladno z veljavnimi evropskimi standardi.
			Če aparata ne uporabljate več kot 75 minut, se samodejno izključi (stanje pripravljenosti): za ponovni vklop pritisnite gumb

Osnovna sigurnosna upozorenja hr

Simboli koji se koriste u ovim uputstvima

Važna upozorenja imaju na sebi ove simbole. Izuzetno je potrebno da se pridržavate ovih upozorenja.



Nepoštivanje ovih može biti uzrok povreda od električnog udara i kao posljedica toga život je u opasnosti.



Nepoštivanje ovoga može biti uzrok povreda ili oštećenja na aparatu.



Nepoštivanje ovoga može biti uzrok ili je uzrok opekotina.



Ovaj simbol evidentira važne informacije i savjete za korisnika.

Osnovna sigurnosna upozorenja



Budući da aparat radi na struju, ne može se isključiti mogućnost da dođe do električnog udara.

Stoga se pridržavajte slijedećih sigurnosnih upozorenja:

- Ne dirajte aparat mokrim rukama ili nogama.
- Ne dirajte utikač mokrim rukama.
- Uvjerite se da je utičnica koja se koristi postavljena na pristupačnom mjestu jer se samo na taj način može iskopčati ako je potrebno.
- Ukoliko želite iskopčati utikač iz utičnice, povucite direktno utikač. Nikada ne izvlačite kabel jer bi se mogao oštetiti.
- Da biste potpuno iskopčali aparat, izvucite utikač iz utičnice za struju.
- U slučaju kvara na aparatu, ne pokušavajte ga popraviti. Isključite aparat, izvucite utikač iz utičnice i obratite se Servisnoj službi.
- U slučaju oštećenja na utičnici ili kabelu za napajanje, neka ih zamijeni isključivo Servisna služba De'Longhi, na način da se izbjegne bilo koji rizik



Čuvajte ambalažni materijal (plastične vrećice, ekspanzirani polistirol) daleko od dosega djece.



Ne dopuštajte da koriste aparat osobe (i djeca) sa smanjenim

psihičkim, fizičkim i senzornim kapacitetom, ili koje nemaju dovoljno znanja i iskustva, osim u slučajevima u kojima ih nadgleda ili obučava osoba koja je odgovorna za njih. Nadgledajte djecu na način da se uvjerite kako se ne igraju s aparatom.



Ovaj aparat proizvodi toplu vodu te kada radi može doći do stvaranja vodene pare. Pripazite da ne dođete u kontakt s mlazom vode ili vrućom parom. Kada aparat radi ne dirajte površinu za polaganje šalica jer je vruća.

Uporaba u skladu s namjenom

Ovaj je aparat proizveden za pripremanje kave te za zagrijavanje napitaka.

Ovaj uređaj namijenjen je isključivo za uporabu u domaćinstvu.

Nije namijenjen za uporabu u:

- kuhinjskim prostorijama u trgovinama, uredima i drugim radnim prostorima- agroturističkim gospodarstvima
- hotelima, motelima i drugim smještajnim objektima
- sobama za iznajmljivanje

Proizvođač nije odgovoran za štetu koja je posljedica nepravilnog korištenja aparata.

Uputstva za uporabu

Pažljivo pročitajte ova uputstva prije nego što počnete s korištenjem aparata.

- Nepoštivanje ovih uputstava može biti uzrok povreda ili oštećenja na aparatu.
Proizvođač nije odgovoran za štetu koja je posljedica nepoštivanja ovih uputstava za uporabu.



Čuvajte brižno ova uputstva za uporabu. Kada god se ovaj aparat daje na uporabu drugim osobama, dajte im i ova uputstva o uporabi.



Pri prvom korištenju, isperite unutrašnje cijevi aparata na način da ga pustite da radi kao kada pripremate kavu sve dok se ne isprazni barem jedan spremnik za vodu; potom prijedite na stvarnu pripremu kave.

Kontrola transporta

Poslije skidanja ambalaže, uvjerite se u cjelovitost aparata i da postoji sva oprema.

Ne koristite aparat ako primijetite na njemu vidljiva oštećenja. Obratite se Servisnoj Službi De Longhi.

Opis - Tehnički podaci

hr

Descrizione dell'apparecchio

(pag. 3 - A)

- A1. Zagrijavač šalica
- A2. Opći prekidač ON/OFF
- A3. Sjedište poveziča kabela za napajanje
- A4. Selektor za paru/toplu vodu
- A5. Prskalica ispuštača cappuccina
- A6. Ispuštač cappuccina
- A7. Tušič grijalice/Grupa infuzor
- A8. Sjedište spremnika za vodu
- A9. Poklopac spremnika za vodu
- A10. Spremnik za vodu
- A11. Indikator istrošenja vode
- A12. Površina za polaganje šalica
- A13. Indikator maks.razine vode u sabirnici kapljica
- A14. Sabirnica kapljica

Opis upravljačke ploče

(pag. 3 - B)

- B1. Gumb ON/Stand-by
- B2. Indik.svjetlo stand-by/ušteda energije
- B3. Indik. svjetlo OK za paru
- B4. Indik.svjetlo OK za ispuštanje kave/tople vode
- B5. Ispuštanje kave
- B6. Položaj "STOP"/funkcija za toplu vodu
- B7. Funkcija za paru
- B8. Selektor funkcija

Opis pribora

(pag. 2 - C)

- C1. Kup nosač filtra
- C2. Filtar krema 1 kava
- C3. Filtar krema 2 kave
- C4. Filtar krema vrećice ESE
- C5. Kabel za napajanje (može se skinuti)
- C6. Mjerica dozirač/pritiskač
- C7. Reaktivna vrpca za određivanje tvrdoće vode (Total hardness test)
- C8. Odstranjivač kamenca
- C9. Filtar za omekšavanje vode (*nije uključen , može se nabaviti u ovlaštenim centrima za potporu)

Tehnički podaci

Napon mreže:	220-240V~50/60Hz
Apsorbirana snaga:	1450W
Dimenzije LxHxP :	305x275x320 mm
Thermoblock:	Inox/aluminija
Pritisak :	15 bar
Kapacitet spremnika za vodu:	1 L
Duljina kabela za napajanje:	1,2 m
Težina:	5,35 kg



Ovaj je aparat u skladu sa slijedećim CE Smjernicama:

- Smjernica Stand-by 1275/2008
- "Smjernica o niskom naponu" 2006/95/CE i naknadne dopune.
- "EMC Smjernica" EMC 2004/108/CE i naknadne dopune.
- Materijali i predmeti čija je namjena takva da dolaze u kontakt s namirnicama su u skladu s odredbama 1935/2004 Europskog Standarda.

Indikaciona svjetla o funkcioniranju

hr

Indikaciona svjetla	Selektor funkcija (B8)	Selektor (A4)	Značenje indikacionih svjetala
			Svaki put kada je aparat uključen pritiskajući opći prekidač(A2) u položaj I, obavlja se i automatska dijagnoza.
			Aparat se zagrijava kako bi ispuštao kavu ili toplu vodu.
			Aparat je dostigao idealnu temperaturu da bi mogao ispuštati kavu ili toplu vodu. KAVA: okrenite selektor B8 u polož. ☒. TOPLA VODA: okrenite selektor A4 u polož. ☒.
			Selektor B8 je u polož. ☒: indikator svjetlo bliješti i signalizira kako se aparat zagrijava da bi mogao ispuštati paru.
			Aparat je dostigao idealnu temperaturu za ispuštanje pare. Okrenite selektor A4 u polož. ☒ da biste započeli sa ispuštanjem.
			Nakon ispuštanja pare, temperatura je previsoka da bi se mogla pripremati kava: pogledajte "OVERHEATING" (prezagrijavanje) na str. 78 kako biste pripremili kavu na pravilnoj temperaturi. Želite li pripremiti cappuccino ili toplu vodu, postupite na uobičajeni način.
			Ako se aparat ne bude koristio u trajanju od 5 minuta, automatski se aktivira "LOW POWER" (ušteda energije), reducirajući potrošnju energije u skladu sa europskim propisima na snazi.
			Ako se aparat ne bude koristio u trajanju od 75 minuta, automatski se isključuje (stand-by): da biste ga ponovno uključili, pritisnite gumb

المواصفات - البيانات الفنية - التلخص من الجهاز

ar

- C6. مقياس الجرعة / الضاغط
C7. شريط التفاعل للكشف عن درجة قسوة الماء (اختبار عسر الماء الإجمالي)
C8. مزبل الترسيبات الكلسية
C9. فلتر خلية الماء (*) غير مزود. يمكن شراؤه من مراكز الخدمة (المعتمدة)

المعلومات الفنية

- الفلطية: 240-220 فولت ~ 60/50 هيرتز
القوة الممتصة: 1450 واط
الضغط: 15 بار
الحجم (الطول×الارتفاع×العمق): 320×275×305 ملم
المجموعة الحرارية: حديد مضاد للتأكسد/ النيوم
سعة خزان الماء القصوى: 1 ل
طول الكبل: 1,2 متر
الوزن: 5.35 كغم

CE

الجهاز مطابق لتوجيهات مجموعة الدول الأوروبية

التالية:

- توجيهات Stand-by 1275/2008
- توجيهات الفلطية المنخفضة CE/95/2006 وما تبعها من تعديلات
- توجيهات EMC - CE/108/2004 وما تبعها من تعديلات
- المواد والأشياء التي تلامس المنتجات الغذائية. هي مطابقة للنظم الأوروبية رقم 2004/1935.

مراقبة الجهاز

بعد نزع الغلاف عن الجهاز، تحقق من سلامة الجهاز ومن وجود جميع الملحقات. لا تستعمل الجهاز إذا وجدت أنه معرض للتلف البارز. راجع قسم الصيانة الفنية التابع إلى شركة De'Longhi.

مواصفات الجهاز

(صفحة 3 - A)

- A1. مسخن الفناجين
A2. مفتاح قاطع رئيسي ON/OFF
A3. مقر موصل كبل التغذية
A4. مفتاح اختيار البخار / الماء الساخن
A5. صمام أداة خضير الكبوتشينو
A6. أداة خضير الكبوتشينو
A7. دوش المرجل (السخان) / مجموعة الناقع
A8. مقر خزان الماء
A9. غطاء خزان الماء
A10. خزان الماء
A11. مؤشر نفاذ (انتهاء) الماء
A12. صينية لإسناد الفناجين
A13. مؤشر أقصى مستوى ماء حوض جميع القطرات
A14. حوض لتجميع القطرات

مواصفات لوحة التحكم (B)

(صفحة 3 - B)

- B1. زر تشغيل/جاهز Stand-by
B2. المبين الضوئي جاهز Stand-by / توفير الطاقة
B3. المبين الضوئي OK البخار
B4. المبين الضوئي OK توزيع القهوة / الماء الساخن
B5. توزيع القهوة
B6. وضع "STOP" / وظيفة الماء الساخن
B7. وظيفة البخار
B8. منتقي الوظائف

مواصفات الملحقات

(صفحة 2 - C)

- C1. وعاء حامل الفلتر
C2. فلتر الكريم 1 قهوة
C3. فلتر الكريم 2 قهوة
C4. فلتر كريم الأقراص ESE
C5. كبل التغذية (قابل للنزع)

تحذيرات السلامة

ar

في مكان بعيد عن متناول الأطفال.

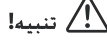

لا تسمح باستعمال الجهاز من قبل أشخاص (بما فيهم الأطفال) لا يملكون كامل قواهم العقلية - الجسدية - الحسية أو لا يملكون معلومات كافية حول الجهاز. إلا إذا فمت بحراستهم أثناء استخدامهم للجهاز أو تم تعليمهم على ذلك من قبل الشخص المسئول عن الأمن والسلامة. احرس الأطفال. وتأكد من عدم لعبهم بالجهاز.



خطر: إمكانية الاحتراق!
يُنْتِج هذا الجهاز ماء ساخن. وأثناء عمله. يمكن أن يشكل بخار مائي.

يجب مراعاة عدم ملامسة الماء المرشوش أو البخار الساخن. عندما يكون الجهاز شغال. لا تلمس صينية إسناد سخان الفتاجين لأنه ساخن.

استعمال الجهاز بشكل مطابق لما صنع من أجله

صنع هذا الجهاز من أجل إعداد القهوة ومن أجل تسخين المشروبات.
هذا الجهاز غير مناسب للاستعمال التجاري.
هذا الجهاز مصنوع فقط للاستعمال المنزلي. يجب عدم استعماله في:
• أماكن مخصصة للطهي لموظفي المحلات التجارية والمكاتب وفي مناطق عمل أخرى.
• المزارع السياحية
• الفنادق ومراكز الضيافة الأخرى
• مؤجري غرف النوم
أي استعمال آخر. يعتبر غير لائق. لا يتحمل الصانع أي مسئولية عن الأضرار الناتجة عن استعمال الجهاز بشكل غير لائق.

تعليمات الاستعمال

اقرأ بحرص هذه التعليمات قبل استعمال الجهاز. عدم التقيد بهذه التعليمات. يمكن أن يؤدي إلى وقوع أذى وضرر للجهاز. لا يجيب الصانع عن الأضرار الناتجة عن عدم التقيد بهذه التعليمات.

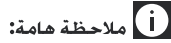

ملاحظة هامة:
احتفظ جيداً بهذه التعليمات. إذا أعطيت الجهاز لشخص آخر. تذكر أيضاً إعطائه تعليمات الاستعمال هذه.



ملاحظة هامة: عند الاستخدام الأول
عند الاستخدام لأول مرة. اشطف الأنابيب الداخلية للجهاز وشغله كأنك تصنع القهوة حتى يفرغ على الأقل خزاناً من الماء؛ ثم اشرع في عمل القهوة.

الرموز المستعملة في هذه التعليمات

حمل التنبيهات المهمة الرموز التالية. يجب على الإطلاق احترام هذه التنبيهات.



خطر!
يمكن أن يؤدي عدم التقيد بالتنبيهات إلى التعرض للأذى أو إلى صدمة كهربائية مع تشكيل خطر على الحياة.



تنبيه!
يمكن أن يؤدي عدم التقيد بالتنبيهات إلى التعرض للأذى أو إلى إلحاق الضرر بالجهاز.

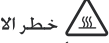

خطر الاحتراق!
يمكن أن يؤدي عدم التقيد بالتنبيهات إلى التعرض للاحتراق.



ملاحظة:
هذا الرمز يظهر نصائح ومعلومات هامة للمستخدم.

تنبيهات رئيسية للأمان



خطر!
بما أن الجهاز يعمل بالتيار الكهربائي. لا يمكن استثناء وقوع صدمات كهربائية، وبالتالي.

تقيد بتعليمات الأمان التالية:

- لا تلمس الجهاز عندما تكون يدك مبلولتان.
- لا تلمس القابض الكهربائي عندما تكون يدك مبلولتان.
- تحقق من إمكانية الوصول بشكل مريح إلى المأخذ الكهربائي المستعمل. لأنه فقط بهذا الشكل يمكنك فصل القابض الكهربائي عند الحاجة.
- إذا أردت سحب القابض من المأخذ الكهربائي. امسك القابض نفسه ثم اسحبه. لا تشد مطلقاً الكبل الكهربائي. خوفاً من تعرضه للتلف.
- لفصل الجهاز بشكل كامل عن الشبكة الكهربائية.
- في حالة عطب الجهاز. لا تحاول إصلاحه بنفسك. أطفأ الجهاز. ثم افصل القابض عن المأخذ الكهربائي. وراجع قسم الصيانة الفنية.
- في حالة تعرض القابض أو الكبل الكهربائي إلى التلف. استبدلهما فقط من قسم الصيانة التابع لشركة De'Longhi. لكي تتجنب بهذا الشكل أي خطر.
- أثناء التنظيف. لا تغمر الماكينة مطلقاً في الماء؛ هو جهاز كهربائي.
- قبل إجراء أية عملية تنظيف للأجزاء الخارجية للجهاز. قم بإطفاء الجهاز وأفضل القابض (المأخذ) من المقبس الكهربائي وأترك الماكينة تبرد.



تنبيه!
احتفظ بمواد التغليف (أكياس بلاستيكية وبوليستر امتدادي)

مبيانات التشغيل الضوئية

ar

مبيانات ضوئية	مفتاح اختيار (B8) الوظائف	منتقى (A4) ☕/☕	معنى المبيانات الضوئية
			في كل مرة يتم فيها إشعال الجهاز بالضغط على مفتاح قطع التيار العام (A2) في الوضع A. يقوم بتنفيذ تشخيص ذاتي أوتوماتيكي.
			الجهاز يقوم بالتسخين لتوزيع قهوة أو ماء ساخن.
			وصل الجهاز إلى درجة حرارة مثالية لتوزيع قهوة أو ماء ساخن. قهوة: أدار مفتاح الاختيار B8 في الوضع ☕. ماء ساخن: أدار مفتاح الاختيار A4 في الوضع A.
			مفتاح الاختيار B8 في الوضع ☕: المبين الضوئي الخاص به يومض للإشارة إلى أن الجهاز يقوم بالتسخين لصرف البخار.
			وصل الجهاز إلى درجة حرارة مثالية لصرف بخار ماء. لف مفتاح الاختيار A4 في الوضع A لبدء الصرف.
			بعد صرف بخار الماء تكون درجة الحرارة عالية للغاية لتحضير القهوة: أنظر "تسخين مفرط" صفحة 78. لتحضير القهوة على درجة الحرارة الصحيحة. إذا أردت على العكس تحضير كبوتشينو أو ماء ساخن تصرف على نحو عادي.
			إذا لم يتم استخدام الجهاز لمدة 5 دقائق فإنه يقوم بتشغيل "توفير الطاقة" أوتوماتيكيًا لتوفير الطاقة وفقًا للقواعد الأوروبية السارية.
			إذا لم يتم استخدام الجهاز لمدة 75 دقيقة، ينطفئ أوتوماتيكيًا (وضع الاستعداد): لإعادة تشغيله اضغط على الزر (الناض) Ⓞ.

Total hardness test

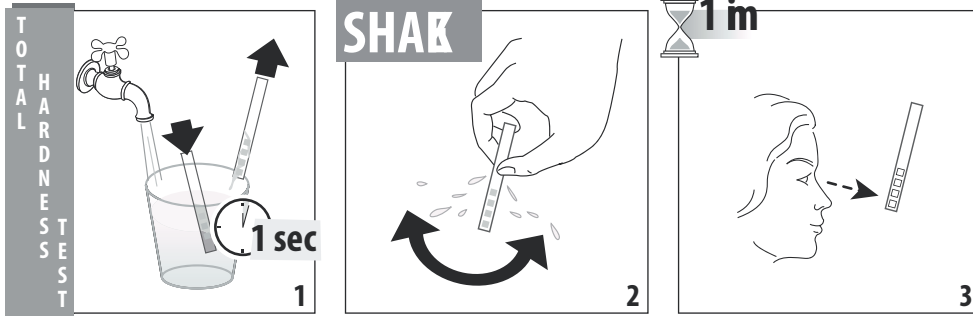

0				x 240 L
1				x 180 L
2				x 120 L
3				x 70 L
4				x 40 L

IT Fare riferimento alla tabella per determinare la frequenza della decalcificazione (mesi di utilizzo o numero di serbatoi utilizzati).

EN To determine descaling frequency, refer to the table (months of use or number of used tanks).

FR Faire référence au tableau pour déterminer la fréquence du détartrage (mois d'utilisation ou numéro de réservoirs utilisés).

DE Wie häufig die Entkalkung durchzuführen ist, können Sie der Tabelle entnehmen (Gebrauchszeit in Monaten oder Anzahl verwendeter Tankfüllungen).

NL Raadpleeg de tabel om de frequentie van de ontkalking te bepalen (maanden van gebruik of aantal gebruikte waterketels).

ES Para determinar la frecuencia de la descalcificación, consulte la tabla (meses de uso o número de depósitos utilizados).

PT Referir-se à tabela para determinar a frequência da descalcificação (meses de utilização ou número de reservatórios utilizados).

EL Ανατρέξτε στον πίνακα για να καθορίσετε τη συχνότητα της αφαλάτωσης (μήνες χρήσης ή αριθμός των δεξαμενών που χρησιμοποιούνται).

NO Henvis til tabellen for å avgjøre hvor ofte man skal utføre avkalking (antall måneders bruk eller antall fylte vannbeholdere).

DA Der henvises til tabellen for at bestemme den nødvendige afkalkningsfrekvens (måneder hvor apparatet ikke anvendes, eller antal beholdere der ikke anvendes).

FI Viittaa taulukoon määrittääksesi kalkinpoistotiheyden (käyttökuukaudet tai käytettyjen säiliöiden määrä).

RU Пользоваться таблицей для определения периодичности удаления накипи (месяцы использования или количество использованных баков).

HU Nézzék meg táblázatot a vízköoldás gyakoriságára vonatkozólag (használati idő hónapokban kifejezve vagy felhasznált tartályok száma).

CS Fare riferimento alla tabella per determinare la frequenza della decalcificazione (mesi di utilizzo o numero di serbatoi utilizzati).

SK Pozri tabulku pre stanovení frekvencie odváňovania (mesiace použitia alebo počet použitých nádržíek).

PL W celu określenia częstotliwości przeprowadzania odkamieniania, należy zapoznać się z tabelą (miesiące eksploatacji lub liczba zużytych zbiorników).

RO Vezi tabelul pentru a determina frecvența cu care trebuie efectuată decalcifierea (luni de utilizare sau număr de rezervoare utilizate).

BG Направете справка с таблицата за определяне честотата за извършване на почистване от варовик (месеци на използване или брой на изразходваните резервоари).

SL Za določitev pogostosti izvajanja postopka odstranjevanja vodnega kamna si ogledjte preglednico (mesece uporabe ali število uporabljenih rezervoarjev).

HR Konzultirajte tablicu da biste odredili učestalost odstranjivanja kamenca (mjeseci korištenja ili broj korištenih spremnika).

AR ارجع إلى الجدول لتحديد معدل نزع الجير شهور الاستخدام أو رقم الخزانات المستخدمة

1st use

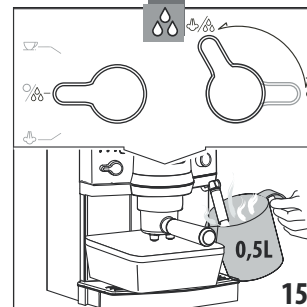
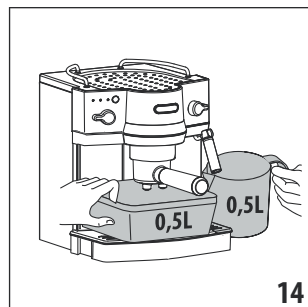
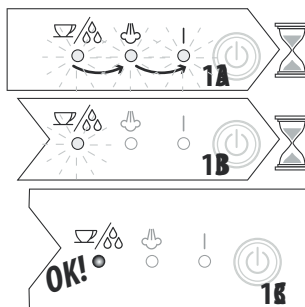
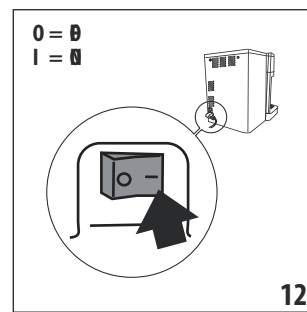
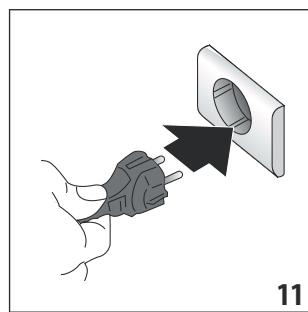
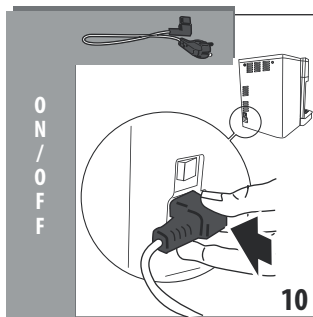
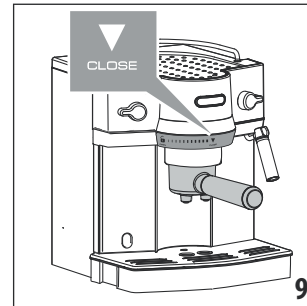
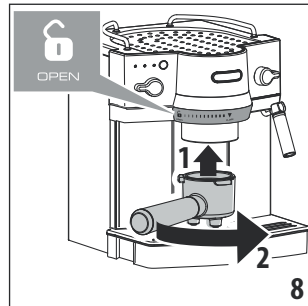
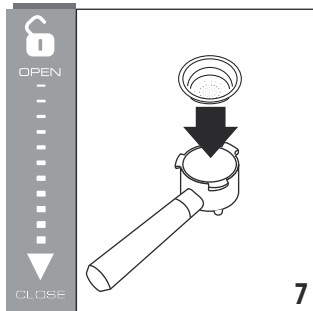
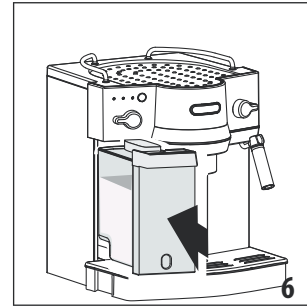
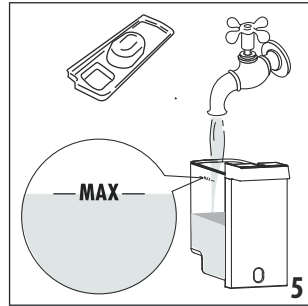
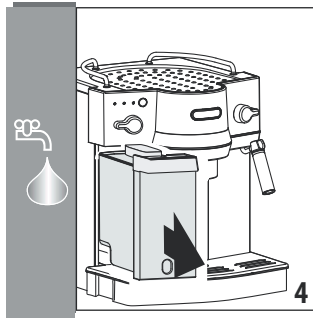

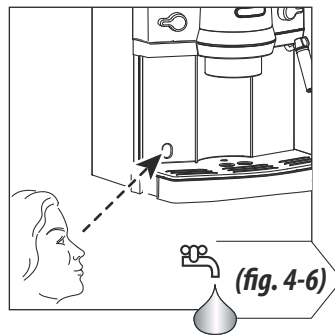
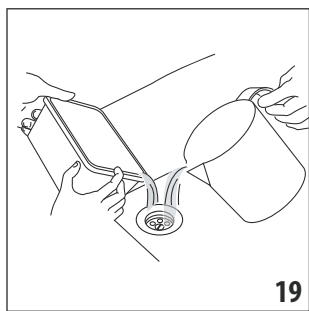
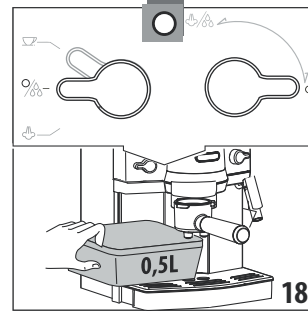
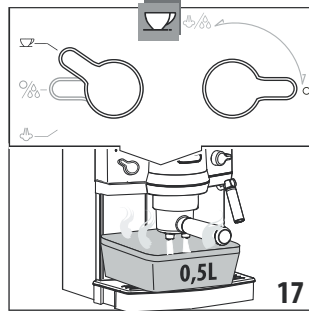
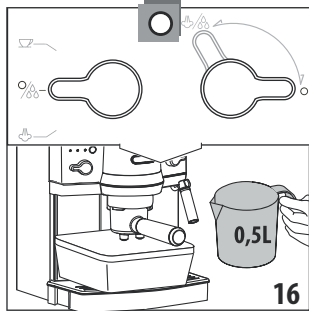

1ST USE

Espresso

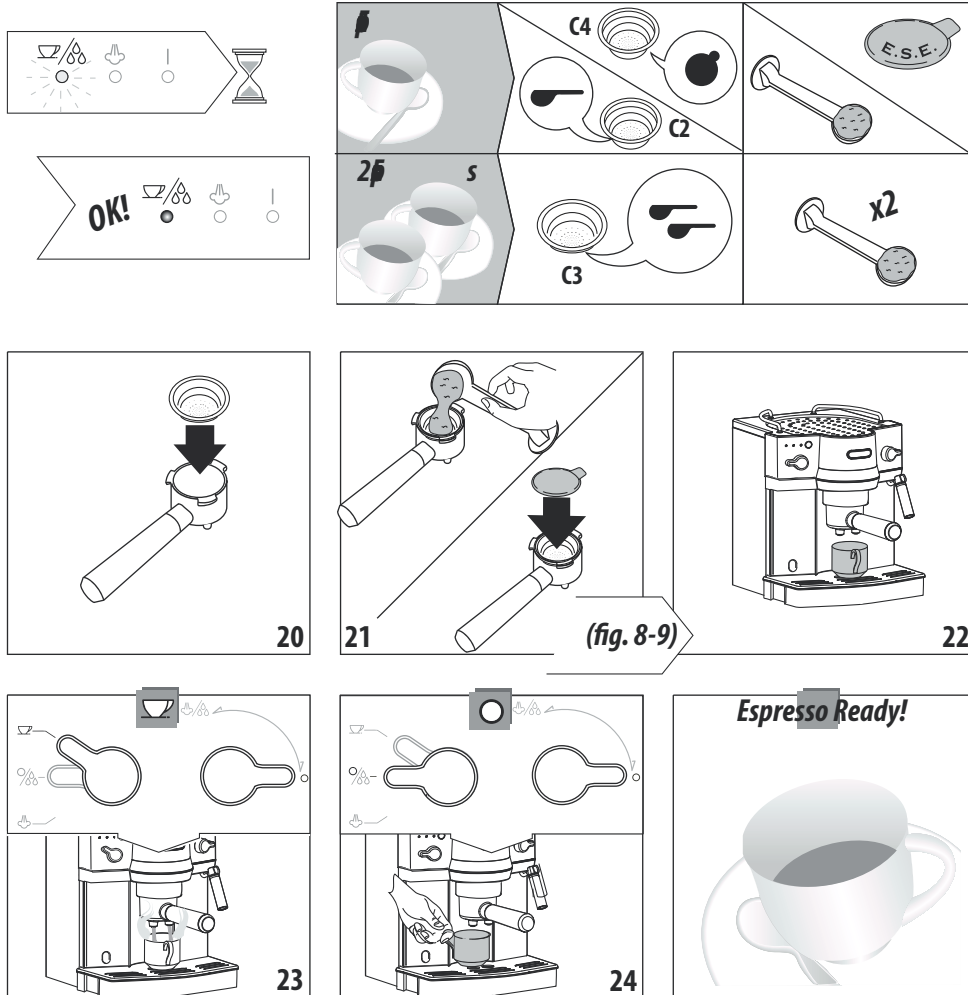

IT Vedi i consigli al par. "Tips" a pag. 76. **EN** See advice in "Tips" par. on page 76. **FR** Voir les conseils au par. "Tips" à la page 76
DE Siehe Tipps im Abs. „Tips“ auf S. 76 **NL** Raadpleeg het advies in de par. "Tips" op pag. 76 **ES** Vea los consejos en el párr. "Tips" en la pág. 76 **PT** Ver os conselhos no par. "Tips" à pág. 76. **EL** Siehe Tipps im Abs. „Tips“ auf S. 76 **EL** Δείτε συμβουλές στην παρ. "Tips" στη σελ. 76. **NO** Se råd i par. "Tips" på side 76. **SV** Vedi i consigli al par. "Tips" a pag. 76. **DA** Der henvises til rådene under par. "Tips" på side 76. **FI** Katso neuvoja kappaleesta "Tips" sivulla 76. **RU** Смотрите советы в пар. "Tips" на стр. 76 **HU** Lásd a "Tips" (javaslatok) bekezd. tanácsait, 76 old. **CS** Viz rady v ods. "Tips" na str. 76 **SK** Pozri rady v ods. "Tips" na str. 76. **PL** Porady zostały przedstawione w par. "Tips (Wskazówki)" na str. 76 **RO** Vezi sfaturi la alineatul "Sfaturi utile" la pagina 76. **BG** Виджте съветите в параграф "Съвети" на стр. 76. **SL** Preberite nasvete v odstavku "Tips" na strani 76. **HR** Pogledajte savjete pod paragr. "Tips" na str. 76.
AR 76 أنظر النصائح في فقرة "Tips" في صفحة

Cappuccino

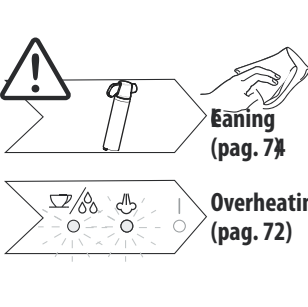
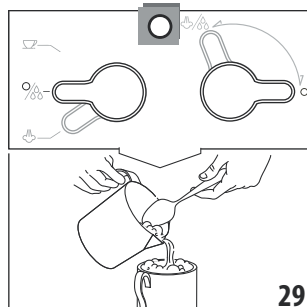
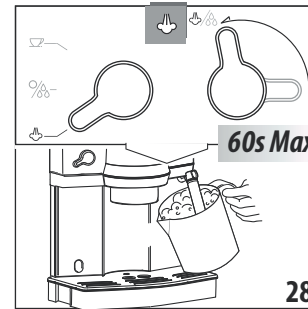
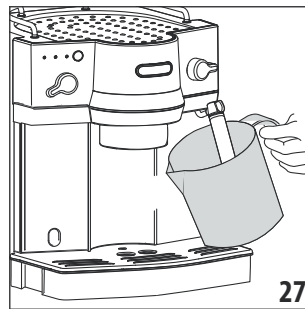
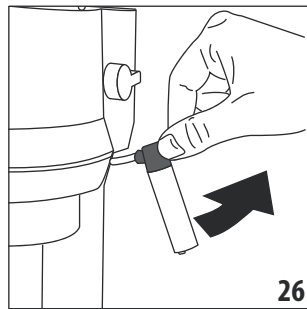
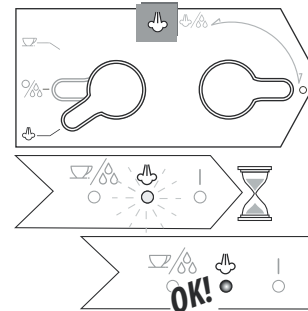
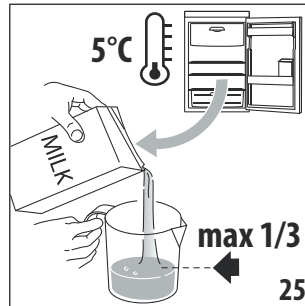

IT Dopo ogni cappuccino, pulire il cappuccinatore **EN** After every cappuccino, clean the cappuccino maker **FR** Après chaque cappuccino, nettoyer la buse à cappuccino **DE** Cappuccinatore nach jedem Cappuccino reinigen **NL** Na elke cappuccino moet de melkopschuimer schoon gemaakt worden. **ES** Después de cada capuchino, limpie el espumador. **PT** Depois de cada cappuccino, limpar o cappuccinador **EL** Μετά από κάθε καπούτσινο, καθαρίστε το εξάρτημα παρασκευής καπούτσινο **NO** Rengjør melkeskummeren etter å ha tilberedt cappuccino **DA** Efter hver cappuccino, skal man rengøre cappuccinoadapteren **FI** Jokaisen cappuccinon valmistuksen jälkeen puhdistaa cappuccinatore **RU** После каждого капучино очищать капучинатор **HU** Cappuccinofőzés után takarítsák meg a cappuccinokészítőt **CS** Po každém cappuccinu napeňovač vyčistíte **SK** Po každom cappuccine napeňovač vyčistíte **PL** Każdorazowo po przyrządzeniu cappuccino należy oczyścić spieniacz **RO** După ce ați făcut un capuccino, curățați capucinatorul **BG** След всяко приготвяне на капучино, почистете струйника за капучино. **SI** Po vsaki pripravi kapučina očistite nastavek za pripravo kapučina. **HR** Poslije pripreme svakog cappuccina, očistite ispuštač cappuccina. **AR** بعد كل كابتشينو، نظف أداة خضير الكابتشينو

Hot water

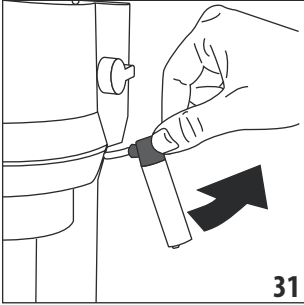
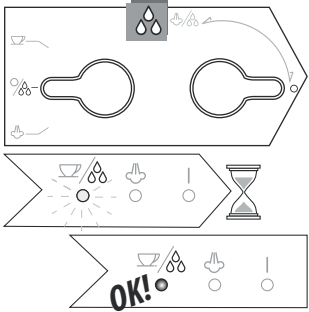

31

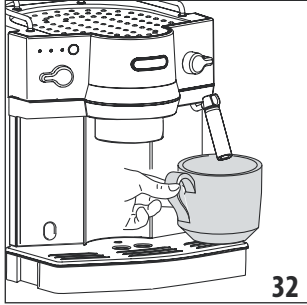

32

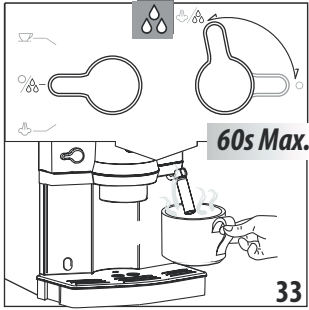

60s Max.

33

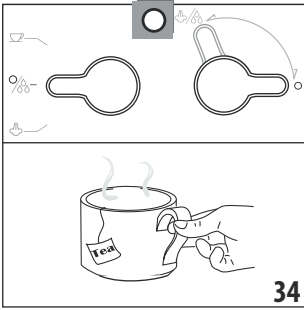

34

Overheating

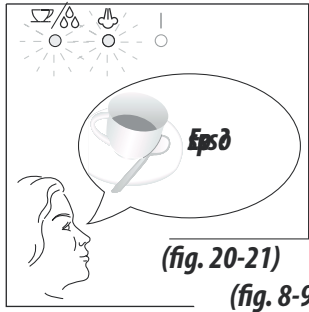

(fig. 20-21)
(fig. 8-9)

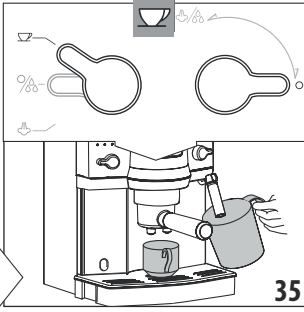

35

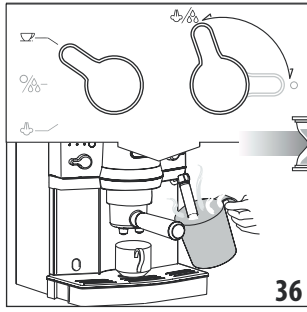

36

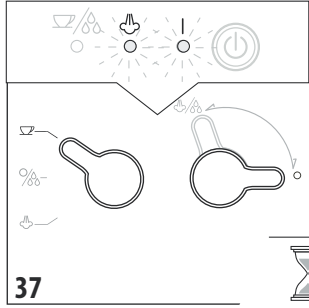

37

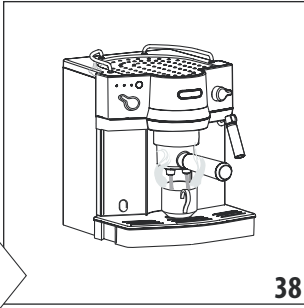

38

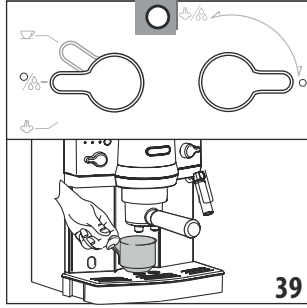

39

Energy Saving

- IT** In caso di inutilizzo per alcuni minuti l'apparecchio attiva il risparmio energetico (LOW POWER) e successivamente va in stand-by.
- EN** In not used for a few minutes, the device will activate energy saving (LOW POWER) and subsequently go in stand-by.
- FR** En cas d'inutilisation pendant quelques minutes, l'appareil active le mode économie d'énergie (LOW POWER) et se met ensuite en stand-by.
- DE** Wird das Gerät einige Minuten lang nicht benutzt, wird die Energiesparfunktion (LOW POWER) aktiviert und danach in Stand-by geschaltet.
- NL** Indien het apparaat gedurende enkele minuten niet wordt gebruikt, wordt automatisch de energiebesparing geactiveerd (LOW POWER) en gaat het vervolgens in stand-by.
- ES** En caso de que no se lo use durante algunos minutos, el aparato activa el ahorro energético (LOW POWER) y sucesivamente entra en stand-by.
- PT** Em caso de inutilização por alguns minutos o aparelho ativa a economia de energia (LOW POWER) e, a seguir, entra em stand-by.
- EL** Σε περίπτωση μη χρήσης για μερικά λεπτά, η συσκευή θα ενεργοποιήσει τον ενεργειακή εξοικονόμηση (LOW POWER) και στη συνέχεια θα μπει σε αναμονή (stand-by).
- NO** Dersom apparatet ikke brukes på noen minutter vil energisparing aktiveres (LOW POWER) og deretter settes maskinen i stand-by.

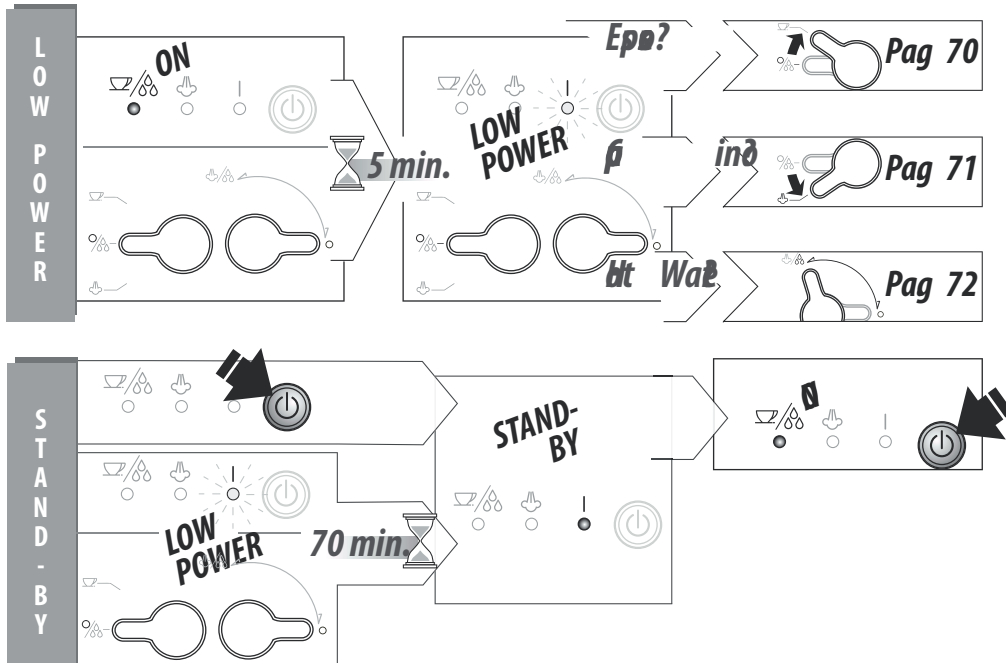

- DA** Hvis det ikke anvendes i flere minutter, aktiveres energibesparelsen (LOW POWER) og derefter går maskinen over i stand-by.
- FI** Jos keitintä ei käytetä muutamaan minuuttiin, energiansäästötila kytkeytyy päälle (LOW POWER) ja se siirtyy sen jälkeen stand-by -tilaan.
- RUB** в случае неиспользования в течении нескольких минут, аппарат включает режим энергосбережения (LOW POWER), а затем переходит в режим ожидания.
- HU** Ha a készüléket néhány percig nem használnák, bekapcsol az energiatakarékosági üzemmód (LOW POWER), majd a készülék stand-by üzemmódba kerül.
- CS** V případě nepoužívání přístroje na několik minut přístroj aktivuje úsporu energie (LOW POWER) a následně přepne do pohotovostního režimu stand-by.
- SK** V prípade nepoužívania prístroja na niekoľko minút prístroj aktivuje úsporu energie (LOW POWER) a následne prepne do pohotovostného režimu stand-by.
- PL** W przypadku nieużywania przez kilka minut, urządzenie przechodzi do trybu oszczędności energetycznej (LOW POWER), a następnie do trybu stand-by.
- RO** În caz de neutilizare timp de câteva minute, aparatul activează funcția "consum redus de energie" (LOW POWER) iar apoi intră în stand-by.
- BG** При използване на уреда в продължение на няколко минути се задейства функцията пестене на енергия (LOW POWER), след което уредът минава в stand-by.
- SL** Če aparata nekaj minut ne uporabljate, se aktivira funkcija varčevanja z energijo (LOW POWER), zatem pa se vzpostavi stanje pripravljenosti aparata.
- HR** U slučaju nekorištenja u trajanju od nekoliko minuta aparat aktivira uštedu energije (LOW POWER) i naknadno prelazi u stanje stand-by.
- AR** في حالة عدم الاستخدام لعدة دقائق يقوم الجهاز بتنشيط خاصية توفير الطاقة (الطاقة المنخفضة) ثم يذهب بعد ذلك إلى حالة "الاستعداد".

Cleaning

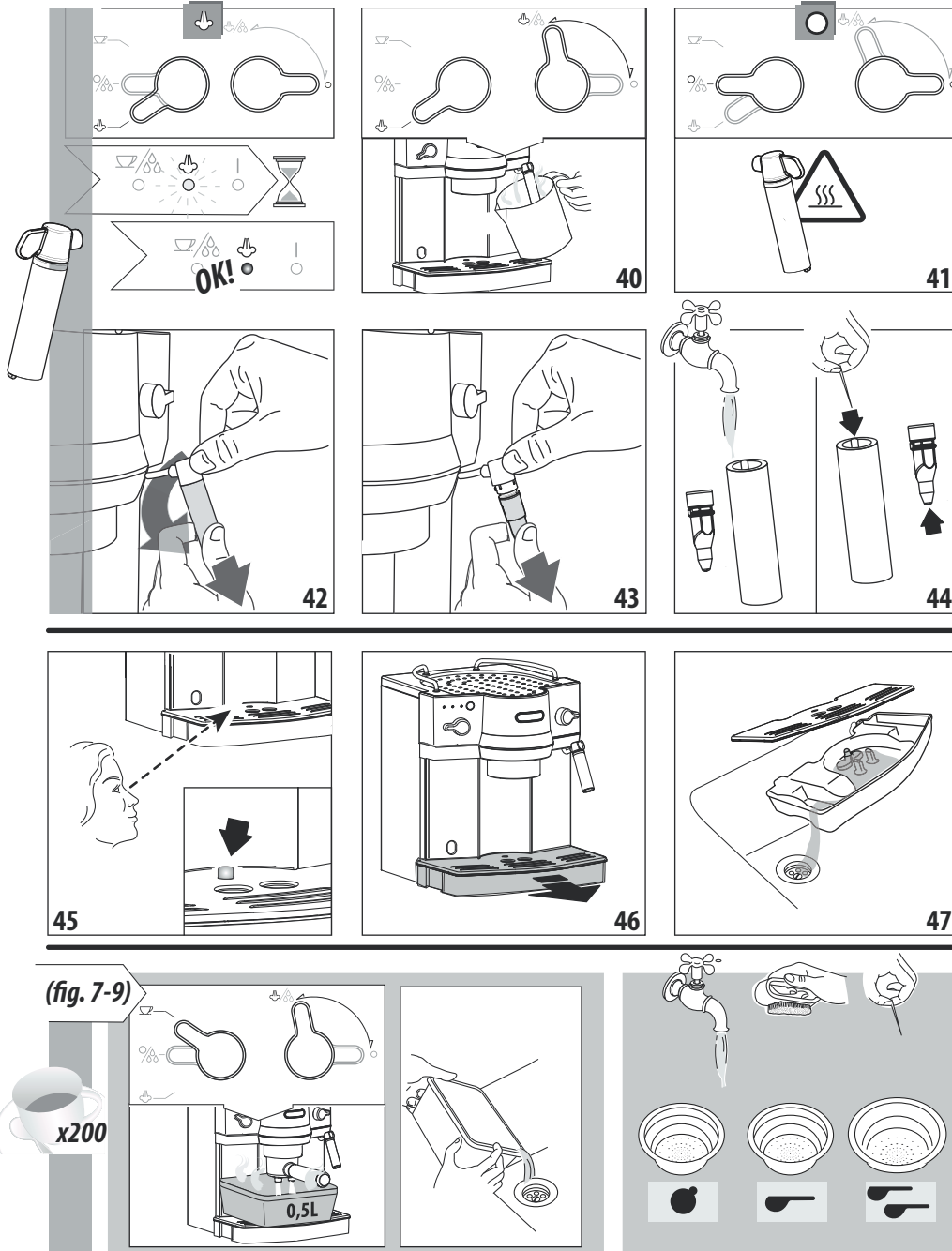

Descaling and Rinse

Total hardness test (pag. 67)

(fig. 4)

(fig. 6)

Descaling

Repeat x4

5 min

Rinse

1L

MAX

Repeat

(fig. 4-6)

DESCALING and RINSE

Tips

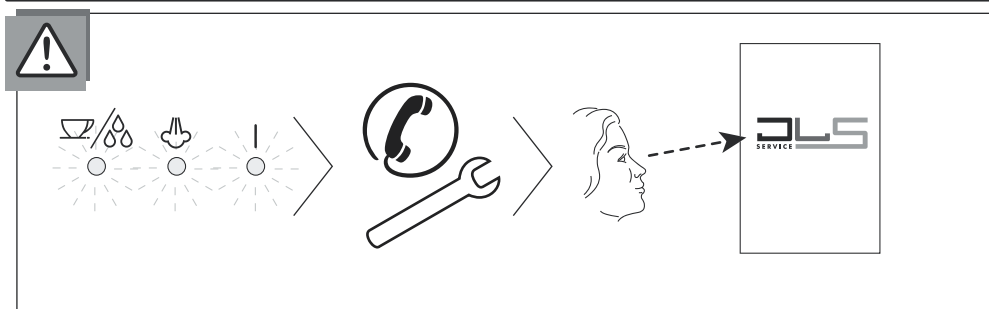
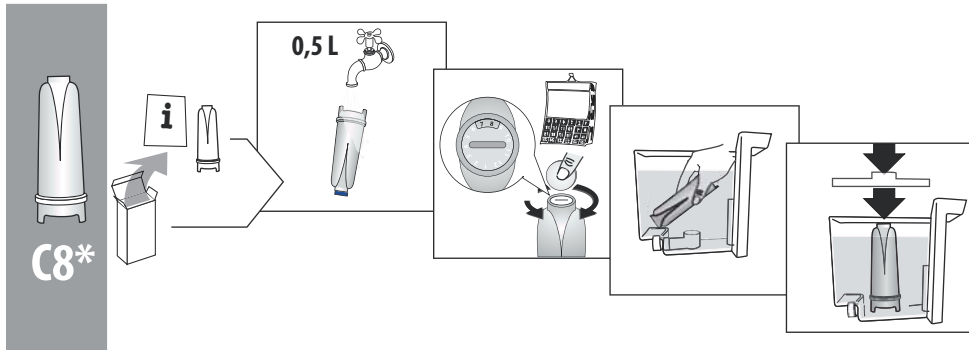
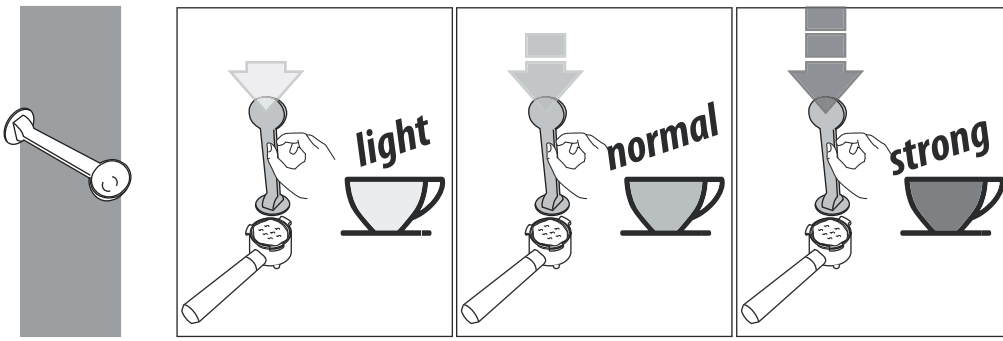
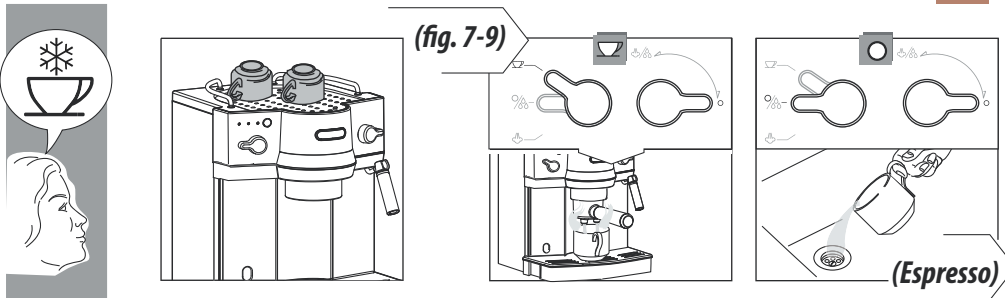

Se qualcosa non funziona...

it

Problema	Cause possibili	Soluzione
La macchina non si accende	Il cavo alimentazione non è inserito correttamente	Verificare che il connettore del cavo alimentazione sia inserito fino in fondo nella apposita sede sul retro dell'apparecchio; quindi verificare che la spina sia collegata correttamente nella presa
La macchina è accesa, ma non procede con la preparazione desiderata: lampeggiano le spie 	I selettori non sono in posizione corretta (attenzione: all'accensione i selettori devono essere entrambe in posizione ○)	Ruotare i selettori in posizione corretta
Non esce più il caffè espresso	Mancanza di acqua nel serbatoio	Riempire il serbatoio acqua
	I fori di uscita caffè del portafiltro sono otturati	Pulire i fori dei beccucci del portafiltro
	La doccia della caldaia espresso è ostruita	Eseguire la pulizia come indicato nel paragrafo "Cleaning" (pulizia)
Il caffè espresso gocciola dai bordi del portafiltro anziché dai fori	Il portafiltro è male inserito o è sporco	Agganciare il portafiltro correttamente e ruotarlo fino in fondo con forza
	La guarnizione della caldaia espresso ha perso elasticità o è sporca	Sostituire la guarnizione della caldaia espresso presso un Centro di Assistenza
	I fori dei beccucci del portafiltro sono otturati	Pulire i fori dei beccucci.
Il portafiltro non si aggancia all'apparecchio	Nel filtro è stato versato troppo caffè	Utilizzare il misurino in dotazione ed accertarsi di utilizzare il filtro corretto per il tipo di preparazione (vedi tabella a pag. 70)
Rumore elevato della pompa	Il serbatoio acqua è vuoto	Riempire il serbatoio
	Il serbatoio è mal inserito e la valvola sul suo fondo non è aperta	Premere leggermente il serbatoio in modo da aprire la valvola sul suo fondo
La crema del caffè è chiara (scende velocemente dal beccuccio)	Il caffè macinato è poco pressato	Aumentare la pressatura del caffè macinato
	La quantità di caffè macinato è scarsa	Aumentare la quantità di caffè macinato
	La macinatura del caffè è grossa	Utilizzare solo caffè macinato per macchine da caffè espresso
	Qualità di caffè macinato non è di tipo corretto	Cambiare la qualità di caffè macinato

Se qualcosa non funziona...

it

Problema	Cause possibili	Soluzione
La crema del caffè è scura (il caffè scende lentamente dal beccuccio)	Il caffè macinato è pressato troppo	Pressare meno il caffè
	La quantità di caffè macinato è elevata	Diminuire la quantità di caffè macinato
	La doccia caldaia espresso è ostruita	Eeguire la pulizia come indicato al par. "pulizia della doccia caldaia"
	Il filtro è otturato	Eeguire la pulizia come indicato al par. "pulizia del filtro"
	La macinatura del caffè è troppo fine	Utilizzare solo caffè macinato per macchine da caffè espresso
	Il caffè macinato è troppo fine oppure è umido	Utilizzare solo caffè macinato per macchine da caffè espresso e non deve essere troppo umido
	Qualità di caffè macinato non è di tipo corretto	Cambiare qualità di polvere di caffè macinato
Non si forma la schiuma del latte mentre si fa il cappuccino	Il latte non è abbastanza freddo	Usare sempre latte alla temperatura di frigorifero
	Il cappuccinatore è sporco	Pulire accuratamente i forellini del cappuccinatore

Troubleshooting

Problem	Possible causes	Solution
The device will not switch on	The power supply cable is not inserted correctly	Check that the power supply cable connector is fully inserted in the appropriate seat on the back of the device; then, check that the plug is correctly connected to the power outlet
The device is switched on, but it does not proceed with the desired function:  lights are flashing	The selectors are not in the correct position (attention: upon activation, the selectors must both be on ☉)	Turn the selectors into the correct position
Espresso coffee does not flow out	No water in the tank	Fill the water tank
	The holes in the filter-holder are blocked	Clean the holes in the filter-holder spouts
	The espresso boiler outlet is blocked	Clean as indicated in the "Cleaning" paragraph
Espresso coffee drips from the edges of the filter-holder instead of through the holes	The filter-holder is not correctly inserted or is dirty	Attach the filter-holder correctly and turn it fully to the right
	The espresso boiler gasket has lost elasticity or it is dirty	Replace the espresso boiler gasket: contact Customer Services
	The holes in the filter-holder spout are blocked	Clean the holes in the spouts.
The filter-holder does not hook onto the device	Too much coffee was poured in the filter	Use the supplied measure and make sure to use the correct filter for the type of preparation desired (see table on page 70)
Loud pump noise	The water tank is empty	Fill the water tank
	The tank is inserted incorrectly and the valve on the bottom is not open	Press the tank lightly to open the valve on the bottom
The coffee cream is light (coffee flows quickly from the spout)	The ground coffee has not been sufficiently pressed	Tamper the ground coffee more
	Not enough ground coffee	Increase the amount of ground coffee
	The coffee is not ground finely enough	Only use coffee ground specifically for espresso coffee machines
	Incorrect type of ground coffee	Change the quality of the ground coffee

Troubleshooting gb

Problem	Possible causes	Solution
The coffee cream is dark (the coffee flows slowly from the spout)	The ground coffee is too tightly pressed	Decrease the amount of ground coffee
	Too much ground coffee	Reduce the quantity of ground coffee
	The espresso boiler outlet is blocked	Clean as indicated in "Cleaning the filter"
	The filter is blocked	Only use coffee ground specifically for espresso coffee machines and it must not be damp
	The coffee is too finely ground	Change the quality of the ground coffee powder
	The ground coffee is too fine or is damp	Only use coffee ground specifically for espresso coffee machines and it must not be damp
	Incorrect type of ground coffee	Change the quality of the ground coffee powder
The milk does not froth when making a cappuccino	Milk not cold enough	Always use milk at refrigerator temperature
	Cappuccino maker is dirty	Carefully clean the holes in the cappuccino nozzle

Electrical connection (UK ONLY)

Before using this appliance ensure that the voltage indicated on the product corresponds with the main voltage in your home, if you are in any doubt about your supply contact your local electricity company. The flexible mains lead is supplied connected to a B.S. 1363 fused plug having a fuse of 13 amp capacity. Should this plug not fit the socket outlets in your home, it should be cut off and replaced with a suitable plug, following the procedure outlined below.

Note: Such a plug cannot be used for any other appliance and should therefore be properly disposed of and not left where children might find it and plug it into a supply socket - with the obvious consequent danger.

Please note: We recommend the use of good quality plugs and wall sockets that can be switched off when the machine is not in use.

IMPORTANT: The wires in the mains lead fitted to this appliance are coloured in accordance with the following code:

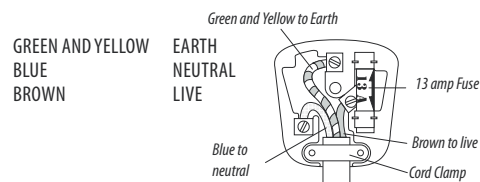

As the colours of the wires in the mains lead of this appliance may not correspond with the coloured markings identifying the terminals in your plug, proceed as follows:

- The wire which is coloured green and yellow must be connected to the terminal in the plug which is marked with the letter E or by the earth symbol or coloured green or green and yellow.
- The wire which is coloured blue must be connected to the terminal which is marked with the letter N or coloured black.
- The wire which is coloured brown must be connected to the terminal which is marked with the letter L or coloured red.

When wiring the plug, ensure that all strands of wire are securely retained in each terminal. Do not forget to tighten the mains lead clamp on the plug. If your electricity supply point has only two pin socket outlets, or if you are in doubt, consult a qualified electrician. Should the mains lead ever require replacement, it is essential that this operation be carried out by a qualified electrician and should only be replaced with a flexible cord of the same size. After replacement of a fuse in the plug, the fuse cover must be refitted. If the fuse cover is lost, the plug must not be used until a replacement cover is obtained. The colour of the correct replacement fuse cover is that of the coloured insert in the base of the fuse recess or elsewhere on the plug. Always state this colour when ordering a replacement fuse cover. Only 13amp replacement fuses which are approved to B.S. 1362 should be fitted.

This appliance conforms to the Norms EN 55014 regarding the suppression of radio interference.

Warning - this appliance must be earthed

Si quelque chose ne fonctionne pas...

fr



Problème	Probables causes	Solution
La machine ne s'allume pas.	Le câble électrique n'est pas branché correctement.	Vérifier que le connecteur du câble électrique soit branché jusqu'au fond dans son logement sur la partie arrière de l'appareil, vérifier ensuite que la fiche soit branchée correctement dans la prise.
La machine est allumée, mais elle ne procède pas à la préparation souhaitée : les voyants  clignotent.	Les sélecteurs ne sont pas en bonne position (attention: lors de la mise en marche les sélecteurs doivent être tous les deux en position ○)	Tourner les sélecteurs en bonne position
Le café expresso ne sort plus	Manque d'eau dans le réservoir	Remplir le réservoir d'eau
	Les orifices de sortie café du porte-filtre sont bouchés	Nettoyer les orifices des becs du porte-filtre
	La douche de la chaudière expresso est bouchée	Effectuer le nettoyage comme indiqué dans le paragraphe "Cleaning" (nettoyage)
Le café expresso goutte sur les bords du porte-filtre et non des orifices	Le porte-filtre est mal branché ou est sale.	Accrocher correctement le porte-filtre et le tourner à fond
	Le joint de la chaudière expresso a perdu de l'élasticité ou est sale.	Faire remplacer le joint de la chaudière expresso par un Centre d'Assistance
	Les orifices des becs du porte-filtre sont bouchés	Nettoyer les orifices des becs.
Le porte-filtre ne s'accroche pas à l'appareil	Dans le filtre, trop de café a été versé	Utiliser le mesureur fourni et s'assurer d'utiliser le bon filtre pour le type de préparation (voir tableau à la page 70)
Pompe très bruyante	Le réservoir eau est vide	Remplir le réservoir
	Le réservoir est mal inséré et le clapet sur le fond n'est pas ouvert	Enfoncer légèrement le réservoir pour ouvrir le clapet sur le fond
La crème du café est claire (elle sort rapidement du bec)	Le café moulu est peu pressé	Augmenter la pression du café moulu
	La quantité de café moulu est faible	Augmenter la quantité de café moulu
	La moulure du café est épaisse	N'utiliser que du café moulu pour machine à café expresso
	Qualité de café incorrecte	Modifier la qualité de café moulu

Si quelque chose ne fonctionne pas...

fr

Problème	Probables causes	Solution
La crème du café est foncée (le café sort lentement du bec)	Le café moulu est trop pressé	Diminuer la pression du café
	La quantité de café moulu est élevée	Diminuer la quantité de café moulu
	La douche de la chaudière expresso est bouchée	Effectuer le nettoyage comme indiqué au chapitre "Nettoyage de la douche chaudière expresso".
	Le filtre est bouché	Effectuer le nettoyage comme indiqué au par. "nettoyage du filtre"
	La moulure du café est trop fine	N'utiliser que du café moulu pour machine à café expresso
	Le café moulu est trop fin ou humide	N'utiliser que du café moulu pour machine à café expresso et celui-ci ne doit pas être trop humide
	Qualité de café moulu incorrecte	Modifier la qualité de café moulu en poudre
La mousse du lait ne se forme pas au cours de la préparation du cappuccino	Le lait n'est pas assez froid	Utiliser toujours du lait à la température du frigo
	La sortie de cappuccino est sale	Nettoyer soigneusement les orifices de la sortie cappuccino

Im Falle von Störungen...

Problem	Mögliche Ursachen	Lösung
Das Gerät lässt sich nicht einschalten	Das Netzkabel ist nicht ordnungsgemäß eingesteckt	Kontrollieren, ob der Stecker des Netzkabels bis zum Anschlag in den Anschluss auf der Geräterückseite eingesteckt ist; dann kontrollieren, ob der Netzstecker richtig an die Steckdose angeschlossen ist
Das Gerät ist eingeschaltet, führt aber die gewünschte Zubereitung nicht aus: Die Anzeigeleuchten  blinken	Die Drehwählschalter stehen nicht in der richtigen Position (Achtung: Beim Einschalten müssen sich beide Schalter in Position  befinden)	Drehwählschalter in die richtige Position stellen
Es fließt kein Espresso mehr aus	Kein Wasser im Tank	Füllen Sie den Wassertank auf
	Die Espresso-Auslauf-Öffnungen des Siebhalters sind verstopft	Reinigen Sie die Öffnungen der Ausgüsse des Siebhalters
	Der Brühkopf ist verstopft	Führen Sie eine Reinigung, wie im Abschnitt „Cleaning“ (Reinigung) beschrieben, durch
Der Espresso tropft aus dem Rand des Siebhalters statt aus den Öffnungen	Der Siebhalter ist schlecht eingesetzt oder verschmutzt	Rasten Sie den Siebhalter ordnungsgemäß ein und drehen Sie ihn kräftig bis zum Anschlag
	Die Dichtung des Espresso-Kessels ist verhärtet oder verschmutzt	Lassen Sie die Dichtung des Espresso-Kessels in einem Kundendienst-Zentrum austauschen
	Die Öffnungen der Ausgüsse des Siebhalters sind verstopft	Reinigen Sie die Öffnungen der Ausgüsse.
Der Siebhalter rastet nicht am Gerät ein	Es wurde zu viel Kaffee in das Sieb gegeben	Mitgelieferten Dosierlöffel benutzen und kontrollieren, ob das richtige Sieb für die Art der Zubereitung benutzt wird (siehe Tabelle auf S. 70)
Starkes Pumpengeräusch	Der Wassertank ist leer	Füllen Sie den Wassertank auf
	Der Tank ist schlecht eingesetzt, das Bodenventil ist nicht geöffnet	Drücken Sie den Tank leicht fest, so dass sich das Bodenventil öffnet
Der Espresso-Schaum ist zu hell (er läuft schnell aus dem Ausguss)	Der gemahlene Kaffee wurde zu wenig gepresst	Pressen Sie den gemahlene Kaffee stärker
	Die Menge des gemahlene Kaffees ist zu gering	Erhöhen Sie die Menge gemahlene Kaffees
	Der Kaffee ist zu grob gemahlen	Verwenden Sie nur gemahlene Kaffee für Espressomaschinen
	Die Sorte des gemahlene Kaffees ist nicht geeignet	Wechseln Sie die Sorte des gemahlene Kaffees

Im Falle von Störungen...

Problem	Mögliche Ursachen	Lösung
Der Espresso-Schaum ist zu dunkel (der Espresso läuft langsam aus dem Ausguss)	Der gemahlene Kaffee wurde zu stark gepresst	Pressen Sie den Kaffee weniger stark
	Die Menge des gemahlene Kaffees ist zu hoch	Verringern Sie die Menge gemahlene Kaffees
	Der Brühkopf ist verstopft	Führen Sie eine Reinigung wie im Kapitel „Reinigung des Brühkopfs“ angegeben durch
	Das Sieb ist verstopft	Führen Sie eine Reinigung wie im Abschnitt „Reinigung des Siebes“ angegeben durch
	Der Kaffee ist zu fein gemahlen	Verwenden Sie nur gemahlene Kaffee für Espressomaschinen
	Der Kaffee ist zu fein gemahlen oder feucht	Verwenden Sie nur gemahlene Kaffee für Espressomaschinen, der nicht zu feucht sein darf
	Die Sorte des gemahlene Kaffees ist nicht geeignet	Wechseln Sie die Sorte des gemahlene Kaffees
Beim Zubereiten von Cappuccino bildet sich kein Milchschaum	Die Milch ist nicht kalt genug	Verwenden Sie stets Milch mit Kühlschranktemperatur
	Die Aufschäumdüse ist verschmutzt	Reinigen Sie die Poren der Aufschäumdüse sorgfältig

Indien iets niet werkt...



Problem	Mogelijke oorzaken	Oplossing
De machine gaat niet aan	De voedingskabel is niet correct ingevoegd.	Controleer of de aansluiting van de voedingskabel goed in de hiervoor bestemde zitting op de achterzijde van het apparaat werd gestoken. Controleer vervolgens of de stekker correct is aangesloten met het stopcontact.
De machine is aan maar voert de gewenste bereiding niet uit : de controlelampen knipperen. 	De keuzeschakelaars staan niet in de correcte stand (let op: bij inschakeling moeten beide keuzeschakelaars in de stand  staan)	Draai de keuzeschakelaars in de correcte stand
Er komt geen espressokoffie naar buiten	Geen water in het reservoir	Vul het waterreservoir
	De gaten van de filterhouder, waaruit de koffie moet stromen, zijn verstopt	Reinig de gaten van de spuitmond van de filterhouder
	De douche van de espressoketel is verstopt	Voer de schoonmaak uit zoals aangeduid in de paragraaf "Cleaning" (schoonmaak)
De espressokoffie druppelt uit de randen van de filterhouder in plaats van uit de gaten	De filterdrager is niet juist ingevoegd of is vuil	Koppel de filterhouder correct vast en draai hem volledig en met kracht
	De pakking van de espresso ketel heeft elasticiteit verloren of is vuil.	Vervang de pakking van de espressoketel bij een Assistentiecentrum
	De gaten van de spuitmond van de filterhouder zijn verstopt	Reinig de gaten van de spuitmond
De filterdrager kan niet aan het apparaat gehecht worden.	Er werd te veel koffie in de filter gedaan.	Gebruik de bijgeleverde doseerder en verzeker u ervan dat u de correcte filter gebruikt voor het type bereiding (zie tabel op pag. 70)
De pomp maakt veel geluid	Het waterreservoir is leeg	Vul het waterreservoir
	Het reservoir is slecht geplaatst en de klep op de bodem van het reservoir is niet geopend	Druk licht op het reservoir zodat de klep op de bodem van het reservoir zelf open gaat
De crème van de koffie is licht van kleur (de koffie komt snel uit het mondstuk)	De gemalen koffie is weinig aangedrukt	Druk de gemalen koffie steviger aan
	De hoeveelheid gemalen koffie is gering	Verhoog de hoeveelheid gemalen koffie
	De maling van de koffie is te grof	Gebruik alleen gemalen koffie voor espressoapparaten
	De kwaliteit van de gemalen koffie is niet van het correcte type	Gebruik een andere kwaliteit gemalen koffie

Indien iets niet werkt...



Problem	Mogelijkeoorzaken	Oplossing
De crème van de koffie is donker van kleur (de koffie komt langzaam uit het mondstuk)	De gemalen koffie is teveel aangedrukt	Druk de koffie minder aan
	De hoeveelheid gemalen koffie is groot	Verlaag de hoeveelheid gemalen koffie
	De douche van de espressoketel is verstopt	Voer de reiniging uit zoals aangeduid wordt in het hoofdstuk "Reiniging van de douche van de espressoketel".
	Het filter is verstopt	Voer de reiniging uit zoals aangeduid wordt in de par. "reiniging van het filter"
	De maling van de koffie is te fijn	Gebruik alleen gemalen koffie voor espressoapparaten
	De gemalen koffie is te fijn of is vochtig	Gebruik alleen gemalen koffie voor espressoapparaten en de koffie mag niet te vochtig zijn
	De kwaliteit van de gemalen koffie is niet van het correcte type	Gebruik een andere kwaliteit gemalen koffiepoeder
Bij het bereiden van de cappuccino wordt geen schuim van de melk gevormd	De melk is niet voldoende koud	Gebruik altijd melk op koelkasttemperatuur
	De cappuccino-inrichting is vuil	Reinig zorgvuldig de gaatjes van de cappuccino-inrichting

Si hay algo que no funciona...

es

PROBLEMA	POSIBLES CAUSAS	SOLUCIÓN
El aparato no se enciende	El cable de alimentación no está colocado correctamente.	Verifique que el conector de cable de alimentación esté colocado hasta el fondo en el alojamiento correspondiente del aparato; luego verifique que el enchufe esté correctamente conectado a la toma
La máquina está encendida pero no realiza la preparación deseada: parpadean los indicadores 	Los selectores no están en posición correcta (atención: durante el encendido los selectores deben estar ambos en posición ○)	Gire los selectores a la posición correcta
El café espresso no sale	Falta de agua en el depósito	Llene el depósito del agua
	Los orificios de salida del café del portafiltro están obstruidos	Limpie los orificios de las boquillas del portafiltro
	El vertedor de la caldera del café espresso está obstruido	Efectúe la limpieza tal y como se indica en el párrafo "Cleaning" (limpieza)
El café espresso gotea por los bordes del portafiltro y no por los orificios	El portafiltro está colocado incorrectamente o está sucio	Enganche el portafiltro correctamente y gírelo hasta el tope con firmeza
	La junta de la caldera del café espresso ha perdido elasticidad o está sucia	Haga sustituir la junta de la caldera del café espresso en un Centro de Asistencia
	Los orificios de las boquillas del portafiltro están obstruidos	Limpie los orificios de las boquillas
El portafiltro no se engancha al aparato	Se ha echado demasiado café en el filtro.	Utilice el medidor que viene con la máquina y asegúrese de utilizar el filtro correcto para el tipo de preparación (ver tabla en la pág. 70)
Ruido elevado de la bomba	El depósito del agua está vacío	Llene el depósito del agua
	El depósito está colocado incorrectamente y la válvula en el fondo del mismo no está abierta	Ejerza una leve presión sobre el depósito para abrir la válvula en el fondo del mismo
La crema del café es clara (sale rápidamente por la boquilla)	El café molido no está bien prensado	Prese aún más el café molido
	La cantidad de café molido no es suficiente	Aumente la cantidad de café molido
	La molienda del café es gruesa	Use únicamente café molido para cafeteras de café espresso
	El café molido no es del tipo correcto	Cambie el tipo de café molido

Si hay algo que no funciona...

PROBLEMA	POSIBLES CAUSAS	SOLUCIÓN
La crema del café es oscura (el café sale lentamente por la boquilla)	El café molido está demasiado prensado	Prese menos el café
	La cantidad de café molido es alta	Reduzca la cantidad de café molido
	El vertedor de la caldera del café espresso está obstruido	Efectúe la limpieza tal y como se indica en el capítulo "Limpieza del vertedor de la caldera de café espresso".
	El filtro está obstruido	Efectúe la limpieza tal y como se indica en el párrafo "limpieza del filtro"
	La molienda del café es demasiado fina	Use únicamente café molido para cafeteras de café espresso
	El café molido es demasiado fino o está húmedo	Use únicamente café molido para cafeteras de café espresso, y que no esté demasiado húmedo
	El café molido no es del tipo correcto	Cambie el tipo de café molido
No se forma la espuma de la leche al hacer el capuchino	La leche no está suficientemente fría	Use siempre leche a temperatura del frigorífico
	El espumador está sucio	Limpie meticulosamente los orificios del espumador

Si hay algo que no funciona... pt

PROBLEMA	POSIBLES CAUSAS	SOLUCIÓN
A máquina não liga.	O cabo de alimentação não está inserido corretamente.	Verificar se o conector do cabo de alimentação está inserido até o fim no respectivo alojamento atrás do aparelho. Verificar se a ficha está conectada corretamente na tomada.
A máquina está ligada mas não efetua a preparação desejada: piscam os indicadores luminosos 	Os seletores não estão na posição correta (atenção: no momento do acendimento os seletores devem estar em ambas posições ○)	Girar os seletores para a posição correta
El café espresso no sale	Falta de agua en el depósito	Llene el depósito del agua
	Los orificios de salida del café del portafiltro están obstruidos	Limpie los orificios de las boquillas del portafiltro
	El vertedor de la caldera del café espresso está obstruido	Efetuar a limpeza como indicado no parágrafo "Cleaning" (limpeza)
El café espresso gotea por los bordes del portafiltro y no por los orificios	O porta-filtro não está inserido de modo correto ou está sujo	Enganche el portafiltro correctamente y gírelo hasta el tope con firmeza
	A guarnição da caldeira para espresso perdeu elasticidade ou está suja	Haga sustituir la junta de la caldera del café espresso en un Centro de Asistencia
	Los orificios de las boquillas del portafiltro están obstruidos	Limpie los orificios de las boquillas
O porta-filtro não se encaixa no aparelho	No filtro foi colocado muito café	Utilizar o medidor fornecido de série e verificar se foi utilizado o filtro correto para o tipo de preparação (ver a tabela à pág. 76)
Ruido elevado de la bomba	El depósito del agua está vacío	Llene el depósito del agua
	El depósito está colocado incorrectamente y la válvula en el fondo del mismo no está abierta	Ejerza una leve presión sobre el depósito para abrir la válvula en el fondo del mismo
La crema del café es clara (sale rápidamente por la boquilla)	El café molido no está bien prensado	Preñe aún más el café molido
	La cantidad de café molido no es suficiente	Aumente la cantidad de café molido
	La molienda del café es gruesa	Use únicamente café molido para cafeteras de café espresso
	El café molido no es del tipo correcto	Cambie el tipo de café molido

Si hay algo que no funciona...

PROBLEMA	POSIBLES CAUSAS	SOLUCIÓN
La crema del café es oscura (el café sale lentamente por la boquilla)	El café molido está demasiado prensado	Prese menos el café
	La cantidad de café molido es alta	Reduzca la cantidad de café molido
	El vertedor de la caldera del café espresso está obstruido	Efectúe la limpieza tal y como se indica en el capítulo "Limpieza del vertedor de la caldera de café espresso".
	El filtro está obstruido	Efectúe la limpieza tal y como se indica en el párrafo "limpieza del filtro"
	La molienda del café es demasiado fina	Use únicamente café molido para cafeteras de café espresso
	El café molido es demasiado fino o está húmedo	Use únicamente café molido para cafeteras de café espresso, y que no esté demasiado húmedo
	El café molido no es del tipo correcto	Cambie el tipo de café molido
No se forma la espuma de la leche al hacer el capuchino	La leche no está suficientemente fría	Use siempre leche a temperatura del frigorífico
	El espumador está sucio	Limpie meticulosamente los orificios del espumador

Αν κάτι δε λειτουργεί...

el

Πρόβλημα	Πιθανές αιτίες	Λύση
Η μηχανή δεν ανάβει	Το καλώδιο τροφοδοσίας δεν έχει τοποθετηθεί σωστά	Βεβαιωθείτε ότι ο συνδέτης του καλωδίου τροφοδοσίας έχει τοποθετηθεί μέχρι τέλους στην αντίστοιχη θέση στο πίσω μέρος της συσκευής. Στη συνέχεια βεβαιωθείτε ότι το καλώδιο έχει συνδεθεί σωστά στην πρίζα
Η μηχανή είναι αναμμένη αλλά δεν προχωρά στην επιλεγμένη προετοιμασία: αναβοσβήνουν οι λυχνίες 	Οι επιλογείς δεν είναι στη σωστή θέση (προσοχή: κατά την έναυση, οι επιλογείς θα πρέπει να είναι σε θέση ○)	Στρέψτε τους επιλογείς στη σωστή θέση
Δε βγαίνει πλέον ο καφές εσπρέσο	Έλλειψη νερού στο δοχείο	Γέμισμα του δοχείου νερού
	Οι σπές εξόδου καφέ της θήκης φίλτρου έχουν κλείσει	Καθαρισμός των σπών των στομιών της θήκης φίλτρου
	Ο καταιονιστήρας του βραστήρα εσπρέσο εμποδίζεται	Πραγματοποιήστε τον καθαρισμό όπως αναγράφεται στην παράγραφο "Cleaning" (καθαρισμός).
Ο καφές εσπρέσο στάζει από τις άκρες της θήκης φίλτρου αντί για τις σπές	Η θήκη φίλτρου δεν έχει τοποθετηθεί καλά ή είναι βρώμικη	Στερεώστε σωστά τη θήκη φίλτρου και στρέψτε την μέχρι τέλους με δύναμη
	Η στεγάνωση του βραστήρα εσπρέσο έχει χάσει την ελαστικότητά της ή είναι βρώμικη	Αντικαταστήστε τη στεγάνωση του βραστήρα εσπρέσο σε ένα Κέντρο Σέρβις
	Οι σπές των στομιών της θήκης φίλτρου εμποδίζονται	Καθαρίστε τις σπές των στομιών.
Η θήκη του φίλτρου δεν στερεώνεται στη συσκευή	Στο φίλτρο έχει πέσει υπερβολική ποσότητα καφέ.	Χρησιμοποιήστε το δοσομετρητή και βεβαιωθείτε ότι χρησιμοποιείτε το σωστό φίλτρο για το είδος της προετοιμασίας (δείτε πίνακα στη σελ. 70)
Δυνατός θόρυβος της αντλίας	Το δοχείο νερού είναι άδειο	Γεμίστε το δοχείο
	Το δοχείο δεν έχει τοποθετηθεί σωστά και η βαλβίδα στη βάση του δεν είναι ανοιχτή	Πιέστε ελαφρά το δοχείο έτσι ώστε να ανοίξει η βαλβίδα στη βάση του
Ο αφρός του καφέ είναι ανοιχτόχρωμος (βγαίνει γρήγορα από το στόμιο)	Ο αλεσμένος καφές έχει πατηθεί λίγο	Αυξήστε το πάτημα του αλεσμένου καφέ
	Η ποσότητα αλεσμένου καφέ είναι ελλιπής	Αυξήστε την ποσότητα του αλεσμένου καφέ
	Το άλεσμα του καφέ είναι μεγάλο	Χρησιμοποιείτε μόνο αλεσμένο καφέ για μηχανές καφέ espresso
	Λανθασμένος τύπος ποιότητας αλεσμένου καφέ	Αλλάξτε την ποιότητα του αλεσμένου καφέ

Αν κάτι δε λειτουργεί...



Πρόβλημα	Πιθανές αιτίες	Λύση
Ο αφρός του καφέ είναι σκουρόχρωμος (ο καφές βγαίνει αργά από το στόμιο)	Ο αλεσμένος καφές έχει πατηθεί πολύ	Πιέστε λιγότερο τον καφέ
	Η ποσότητα αλεσμένου καφέ είναι υπερβολική	Ελαττώστε την ποσότητα του αλεσμένου καφέ
	Ο καταιονιστήρας του βραστήρα εσπρέσο εμποδίζεται	Πραγματοποιήστε τον καθαρισμό όπως αναγράφεται στο κεφάλαιο "Καθαρισμός του καταιονιστήρα βραστήρα εσπρέσο"
	Το φίλτρο έχει βουλώσει	Πραγματοποιήστε τον καθαρισμό όπως αναγράφεται στην παρ. "καθαρισμός του φίλτρου"
	Ο αλεσμένος καφές είναι πολύ ψιλός ή είναι υγρός	Χρησιμοποιείτε μόνο αλεσμένο καφέ για μηχανές καφέ εσπρέσο και δεν πρέπει να είναι πολύ υγρός
	Ο καφές είναι υπερβολικά ψιλά αλεσμένος ή έχει μαζέψει υγρασία	Χρησιμοποιήστε μόνο αλεσμένο καφέ για μηχανές καφέ εσπρέσο και δεν πρέπει να είναι πολύ υγρός.
	Λανθασμένος τύπος ποιότητας αλεσμένου καφέ	Αλλάξτε ποιότητα κόκκων αλεσμένου καφέ
Δεν δημιουργείται αφρόγαλα κατά την ετοιμασία του καπουτσίνου	Το γάλα δεν είναι αρκετά κρύο	Χρησιμοποιείστε πάντα γάλα σε θερμοκρασία ψυγείου
	Το εξάρτημα για καπουτσίνο είναι βρώμικο	Καθαρίστε με προσοχή τις οπές του μηχανήματος

Dersom det er noe som ikke fungerer...

no

Problem	Mulige årsaker	Løsning
Maskinen slår seg ikke på	Strømledningen er ikke riktig satt i	Kontroller at strømledningens konnektor er satt skikkelig i tilhørende posisjon på apparatets bakside; kontroller deretter at støpselet er satt riktig i kontakten
Maskinen er på, men den utfører ikke ønsket tilberedelse: kontrolllampene blinker 	Velgerne er ikke i korrekt posisjon (vær oppmerksom: når man slår på må begge velgerne være i posisjon ○)	Vri velgerne til korrekt posisjon
Ingen espressokaffe kommer ut	For lite vann i tanken	Fyll vanntanken
	Hullene for kaffeuttak på filterholderne er tilstoppet	Rengjør hullene på utførselstutene til filtetholderen
	Espressoboilerens uttak er tilstoppet	Utfør rengjøring slik som indikert i paragraf "Cleaning" (rengjøring)
Espressokaffen drypper fra kantene på filterholderen istedenfor fra hullene	Filterholderen er feil satt i eller det er skittent	Fest filterholderen på rett måte og vri den helt inn med kraft
	Pakningen på espressokjelen har mistet elastisitet eller det skittent.	Bytt ut kokeenhetens pakningen hos et Servicesenter
	Hullene for kaffeuttak på filterholderne er tilstoppet	Rengjør hullene til tutene.
Filterholderen festes ikke til maskinen	Det er for mye kaffe i filteret	Bruk den medfølgende måleskjeen og forsikre seg om at man bruker det rette filteret (se tabell på side 70)
Høy lyd fra pumpen	Vanntanken er tom	Fyll vanntanken
	Vanntanken er feil satt i og ventilen på bunnen er ikke åpen	Trykk forsiktig på tanken slik at ventilen på bunnen åpnes
Kaffekrem er lys (renner hurtig fra tuten)	Den malte kaffen er lite tampet	Press den malte kaffen bedre (fig. 10)
	Det er for lite malt kaffe	Øk mengden med malt kaffe
	Kaffen er grovmalt	Bruk kun kaffe som er malt spesielt for kaffemaskiner som lager espresso
	Det er ikke riktig type malt kaffe	Bruk en annen kvalitet med malt kaffe

Dersom det er noe som ikke fungerer...

Problem	Mulige årsaker	Løsning
Kaffekrem er mørk (renner sakte fra tuten)	Den malte kaffen er for mye tampet	Press kaffen mindre
	Det er for mye malt kaffe	Bruk en mindre mengde med malt kaffe
	Espressoboilerens uttak er tilstoppet	Utfør rengjøringen som beskrevet i kapittel "Rengjøring av espressoboilerens uttak".
	Filteret er tilstoppet	Utfør rengjøringen som beskrevet i paragraf "rengjøring av filter"
	For finmalt kaffe	Bruk kun kaffe som er malt spesielt for kaffemaskiner som lager espresso
	Den malte kaffen er for finmalt eller den er fuktig	Bruk kun kaffe som er malt spesielt for kaffemaskiner som lager espresso og som ikke er for fuktig
	Det er ikke riktig type malt kaffe	Bruk en annen kvalitet med malt kaffepulver
Det dannes ikke melkeskum når cappuccinoen lages	Melken er ikke kald nok	Bruk alltid melk som kommer rett fra kjøleskapet
	Melkeskummen er skitten	Rengjør melkeskummen nøyaktig

Hvis der er noget galt...

Fejl	Mulig årsag	Løsning
Apparatet tændes ikke.	Forsyningskablet er ikke sat korrekt i.	Kontroller at forsyningskablets kontakt sidder korrekt, helt i bunden af dets tilsvarende sæde, bag på apparatet; derefter kontroller at stikket er korrekt sluttet til stikkontakten.
Maskinen er tændt men går ikke frem med den ønskede funktion: kontrollampene  starter at blinke.	Valgknapperne er ikke i korrekt position (pas på ved tænding af valgknapperne skal de begge være i pos ○)	Drej valgknapperne i korrekt position.
Espresso-kaffen kommer ikke ud	Manglende vand i beholder	Fyld vandbeholderen
	Filterholderens udgangshuller er tilstoppede	Gør hullerne på filterholderens munding rene
	Espressokedlens bruser er tilstoppet	Foretag rengøringen som det angives i paragraf "Cleaning" (rengøring).
Espresso-kaffen drypper fra filterholderens kanter i stedet for hullerne	Filterholderen sidder ikke rigtigt eller er snavset.	Sæt filterholderen korrekt på og drej den i bund med kræfter
	Vandvarmerens pakning er ikke længere elastisk eller er snavset.	Skift espressokedlens tætning ud hos et Assistancecenter
	Hullerne på filterholderens munding er tilstoppede	Gør mundingens huller rene
Filterholderen hægtes ikke til apparatet.	I filtret har man hældt for meget kaffe.	Anvend den medleverede måleske og kontroller at der anvendes den rette type filter til den type brygning man ønsker. (se tabel 70).
Meget larm fra pumpen	Vandbeholderen er tom	Fyld vandbeholderen
	Beholderen er forkert sat i og ventilen på bunden er ikke åben	Tryk let beholderen således at ventilen på den bund åbnes
Kaffens creme er klar (kommer hurtigt ud fra mundingen)	Den malede kaffe er presset for lidt	Forøg den malede kaffes presning
	Mængden af malet kaffe er ringe	Forøg den malede mængde kaffe
	Kaffens maling er stor	Brug kun malet kaffe til espresso-kaffemaskiner
	Den malede kaffetype er ikke den korrekte	Skift den malede kaffetype

Hvis der er noget galt...

Fejl	Mulig årsag	Løsning
Kaffens creme er mørk (kaffen kommer langsomt ud fra munden)	Den maledede kaffe er presset for meget	Pres mindre kaffe
	Mængden af malet kaffe er stor	Formindsk den maledede kaffes mængde
	Espressokedlens bruser er spærret	Udfør rengøringen som vist i kapitlet "Rengøring af espressokedlens bruser".
	filteret er stoppet	Udfør rengøringen som vist i paragraffen "rengøring af filter"
	Kaffens maling er for fin	Anvend kun malet kaffe til espresso kaffemaskiner
	Den maledede kaffe er for fin eller fugtig	Anvend kun malet kaffe til espresso kaffemaskiner og den skal ikke være for fugtig
	Den maledede kaffetype er ikke den korrekte	Skift kaffepulvertype
Der dannes ikke mælkeskum mens man laver cappuccino	Mælken er ikke tilstrækkelig kold	Brug altid mælk med køleskabstemperatur
	Cappuccinator'en er snavset	Rengør omhyggeligt cappuccinator'ens huller

Jos ongelmia ilmenee...



Ongelma	Mahdolliset syyt	Ratkaisu
Keitin ei käynnisty	Virtajohtoa ei ole asetettu oikein paikoilleen.	Tarkista, että virtajohdon liitin on työnnetty pohjaan keittimen takapuolella olevaan sille tarkoitettuun paikkaan; tarkista sitten, että pistoke on kytketty oikein pistorasiaan.
Keitin on päällä, mutta ei suorita haluttua valmistusta: merkkivalot vilkkuvat 	Valitsimet eivät ole oikeassa asennossa (huomio: kun keitin käynnistetään, molempien valitsimien on oltava asennossa ○)	Käännä valitsimet oikeaan asentoon
Espressokahvia ei valu.	Säiliössä ei ole vettä	Täytä säiliö vedellä
	Suodatinkupin aukot ovat tukkeutuneet	Puhdista suodatinkupin suuttimien aukot
	Espressokeitin vesikanava on tukkeutunut	Puhdista luvussa "Cleaning" (puhdistus) annettujen ohjeiden mukaan
Espressokahvia valuu tiputtamalla suodatinkupin reunoilta aukkojen sijaan	Suodatinkuppi on asetettu väärin tai se on likainen	Kiinnitä suodatinkuppi oikein kääntämällä sitä voimalla loppuun saakka.
	Espressosäiliön tiiviste on menettänyt joustavuutta tai on likainen	Vaihda espressosäiliön tiiviste valtuutetussa huoltokeskuksessa.
	Suodatinkupin suuttimet ovat tukkeutuneet	Puhdista suuttimien aukot.
Suodatinkuppi ei kytkeydy keittimeen	Suodattimeen on kaadettu liikaa kahvia	Käytä varustuksiin kuuluvaa mittalusikkaa ja varmista, että käytät oikeaa suodatinta valmistustyyppiä kohti (katso taulukko sivulla 70)
Pumppu pitää liian kovaa ääntä	Vesisäiliö on tyhjä	Täytä säiliö vedellä
	Säiliö on kiinnitetty väärin ja sen pohjassa oleva venttiili ei ole avautunut	Paina säiliötä kevyesti, jotta sen pohjassa oleva venttiili aukeaa
Kahvivahto on väriltään vaaleaa (tulee ulos suuttimesta liian nopeasti)	Jauhettua kahvia ei ole puristettu riittävästi	Paina jauhettua kahvia enemmän (kuva 10)
	Jauhetun kahvin määrä ei ole riittävä	Lisää jauhetun kahvin määrää
	Jauhatuskarkeus on liian suuri	Käytä ainoastaan espressokeittimelle tarkoitettua kahviseosta
	Jauhettu kahvilaatu ei ole oikea	Vaihda jauhetun kahvin laatua

Jos ongelmia ilmenee...



Ongelma	Mahdolliset syyt	Ratkaisu
Kahvivahto on väriltään tummaa (kahvi tulee ulos suuttimesta liian hitaasti)	Jauhettua kahvia on puristettu liikaa	Paina kahvia vähemmän
	Jauhettua kahvia on liikaa	Vähennä jauhetun kahvin määrää
	Espressosäiliön vesikanava on tukkeutunut	Puhdista kappaleessa "Espresso-säiliön vesikanavan puhdistus" osoitetulla tavalla.
	Suodatin on tukkeutunut	Puhdista kappaleessa "Suodattimen puhdistus" osoitetulla tavalla
	Liian hieno jauhatuskarkeus	Käytä ainoastaan espressokeittimelle tarkoitettua kahviseosta
	Kahvi on jauhettu liian hienoksi tai se on kosteaa	Käytä ainoastaan espressokeittimille tarkoitettua kahviseosta, joka ei saa olla liian kosteaa
	Jauhettu kahvilaatu on väärä	Vaihda kahvijauheen laatua
Maitovaahtoa ei muodostu kun cappuccino valmistetaan	Maito ei ole riittävän kylmää	Käytä aina jääkaappikylmää maitoa
	Cappuccinatore on likainen	Puhdista cappuccinatoren aukot ja erityisesti ne jotka

В случае если что-то не работает ... ru



Неполадка	Возможные причины неполадки	Устранение неполадки
Аппарат не включается	Неправильно установлен кабель электропитания	Проверить, чтобы разъём кабеля электропитания был вставлен до конца в соответствующее гнездо, затем проверить, чтобы вилка была правильно вставлена в розетку
Аппарат включён, но не приступает к желаемому приготовлению: мигают световые индикаторы 	Переключатели находятся в неправильной позиции (внимание: при включении оба переключателя должны находиться в позиции ○)	Повернуть переключатели в правильную позицию
Кофе эспрессо не выливается из кофемашины	Отсутствует вода в бачке	Наполните бачок водой
	Отверстия фильтродержателя, через которые поступает кофе, засорены	Почистите отверстия носиков фильтродержателя
	Трубка бойлера для эспрессо засорена	Выполнить очистку, как указано в параграфе "Cleaning" (чистка)
Кофе эспрессо сочится по краям фильтродержателя, а не из отверстий фильтра	Фильтродержатель вставлен плохо или загрязнён	Правильно установите фильтродержатель и усилием руки закрутите его до упора
	Уплотнительная прокладка бойлера эспрессо потеряла эластичность или загрязнена	Замените уплотнительное кольцо на бойлере для эспрессо на аналоговое, приобретенное в Центре Технического Обслуживания
	Отверстия носиков фильтродержателя засорены	Почистите отверстия носиков
Фильтродержатель не зацепляется за аппарат	Слишком много кофе положено в фильтр	Использовать прилагаемую мерку и убедиться в том, что используется правильный фильтр для данного типа операции (см. таблицу на стр. 70)
Слишком большой шум, производимый насосом	Бачок для воды пуст	Наполните бачок водой
	Бачок установлен неправильно, клапан на дне бачка не открылся	Немного надавите на бачок так, чтобы клапан, расположенный на дне бачка, открылся.

В случае если что-то не работает ...

ru

Неполадка	Возможные причины неполадки	Устранение неполадки
Кремообразная пенка кофе светлая (слишком быстро выливается из носика)	Молотое кофе плохо запрессовано	Увеличьте плотность прессования молотого кофе (рис.18)
	Количество молотого кофе недостаточно	Увеличьте количество молотого кофе
	Помол кофе слишком крупный	Используйте сорта молотого кофе, предназначенные для кофемашин по приготовлению эспрессо.
	Сорт молотого кофе выбран неправильно	Замените сорт молотого кофе
Кремообразная пенка кофе слишком темного оттенка (кофе выливается из носика слишком медленно)	Молотое кофе слишком сильно запрессовано	Уменьшите плотность прессования кофе (рис.18)
	Количество молотого кофе превышает норму	Уменьшите количество молотого кофе
	Трубка бойлера для эспрессо засорена	Выполните процедуру очистки, описанную в разделе «Процедура очистки трубки бойлера для эспрессо».
	Фильтр засорен	Выполните процедуру очистки, представленную в разделе «очистка фильтра»
	Помол кофе слишком мелкий, либо кофе впитал в себя влагу	Используйте сорта молотого кофе, предназначенные для кофемашин по приготовлению эспрессо. Кофе также не должно быть слишком влажным.
	Сорт молотого кофе выбран неправильно	Замените сорт молотого кофе
Во время приготовления капучино не образуется молочная пенка	Молоко недостаточно холодное	Используйте молоко температуры холодильника
	Насадка для капучино загрязнена	Аккуратно прочистите отверстия насадки для капучино, особенно те

Ha valami nem működik...

Probléma	Lehetséges okok	Megoldás
A gép nem kapcsol be	A tápkábel nincs szabályosan csatlakoztatva	Ellenőrizték, hogy a tápkábel dugasa teljesen be van csatlakoztatva ütközésig a gép hátsó részén, alul, majd ellenőrizték, hogy a villásdugó szabályosan csatlakoztatva van az áramcsatlakozási aljzathoz.
A gép bekapcsol, de nem végzi el a kért műveleteket: a  fényjelzők villognak	A kiválasztók nincsenek a megfelelő álláson. (Figyelem! A kiválasztókat a megfelelő  állásra kell tenni!)	Forgassák el a kiválasztókat a megfelelő állásra
Nem jön ki több kávé az eszpresszó készítőből	Nincs víz a tartályban	Töltse meg a víztartályt
	A szűrőtartó kávékieresztő rései el vannak dugulva	Tisztítsa meg a szűrőtartó kifolyó csöveit
	A vízmelegítő vízkiadója el van dugulva	Végezzék el a takarítást a "Cleaning" (tisztítás) c. bekezdés utasításai alapján.
Az eszpresszó kávé a szűrőtartó szélein keresztül csepeg ki a rések helyett	A szűrőtartó rosszul van betéve vagy piszkos	Tegye be a megfelelő módon a szűrőtartót és forgassa erős nyomással az aljzatig
	Az eszpresszó melegítőegység tömítése elveszítette tömörségét vagy piszkos	Cserélje ki az eszpresszó készítő vízmelegítőjének tömítését az Aszisztencia központoknál
	A szűrőtartó kifolyócsövei el vannak dugulva	Tisztítsa meg a kifolyó csöveket.
A szűrőtartó nem csatlakoztatható a készülékhez	A szűrőbe túl sok kávé tölthető	Használják az adagolókanalat és ellenőrizték, hogy a megfelelő szűrőtípust használják (lásd a táblázatot a 10. old.-on)
A szűrőbe túl sok kávé tölthető	A víztartály üres	Töltse meg a víztartályt
	Használják az adagolókanalat és ellenőrizték, hogy a megfelelő szűrőtípust használják (lásd a táblázatot a 10. old.-on)	Finoman nyomja meg a tartályt, hogy az alján levő szelep kinyíljon
	Az őrölt kávé nincs a megfelelőképpen lenyomtatva	Növelje az őrölt kávé lenyomását (70. ábr.)
	Nem elég az őrölt kávé mennyisége	Növelje az őrölt kávé mennyiségét
	Túl szemes őrölt kávé	Kizárólag őrölt kávé használjon az eszpresszó kávé készítő gépekben
	Nem a megfelelő minőségű őrölt kávé	Használjon más minőségű őrölt kávé.

Ha valami nem működik...

Probléma	Lehetséges okok	Megoldás
A kávékrém sötét színű (lassan folyik ki a csőből)	Az őrölt kávé kevésbé van lenyomkodva	Nyomja le kevésbé a kávé (6. ábr.)
	Túl sok őrölt kávé	Csökkentse az őrölt kávé mennyiségét.
	A vízmelegítő vízkiaadója el van dugulva	Végezze el a tisztítást "Az eszpresszó készítő gép vízmelegítőjének tisztítása" c. fejezetben bemutatott módon.
	A szűrő el van dugulva	Végezze el a tisztítást. "A szűrő tisztítása" c. fejezetben bemutatott módon.
	Túl finom szemcsés őrölt kávé	Kizárólag őrölt kávé használjon az eszpresszó kávé készítő gépekben.
	Túl finom szemcsés, vagy nedves őrölt kávé	Kizárólag őrölt kávé használjon az eszpresszó kávé készítő gépekben és a kávének nem szabad túl nedvesnek lennie.
	Nem a megfelelő minőségű őrölt kávé	Használjon más minőségű őrölt kávé.
Cappuccino készítés során nem jön létre ki tejhab	A tej nem elég hideg	Mindig hűtőszekrényben lehűtött tejet használjon.
	A cappuccino készítő bepiszkolódott	Alaposan tisztítsa meg a cappuccino készítő réseit

Když něco nefunguje...

CS

Problém	Možné příčiny	Řešení
Přístroj se nezapíná.	Napájecí kabel není správně zapojen	Zkontrolujte, zda je konektor napájecího kabelu správně zasunut až nadoraz do prostoru na zadní straně přístroje; potom zkontrolujte, zda je zástrčka správně zapojena
Přístroj je zapnutý a nepřipravuje požadovaný nápoj: blikají kontrolky 	Voliče nejsou ve správné poloze (pozor: po zapnutí voličů musí být oba v poloze O)	Otočte voliče do správné polohy
Z přístroje nevytéká káva espresso	Nedostatek vody v nádržce	Naplňte nádržku na vodu
	Otvory výdeje kávy z držáku filtru se ucply	Vyčistěte otvory ústí držáku filtru.
	Sprcha ohřívače kávy espresso je ucpaná	Přistupte k čištění, jak je uvedeno v odstavci „Cleaning“ (čištění)
Káva vytéká po kapkách z okrajů držáku filtru a ne z otvorů k tomu účelu určených	Držák filtru je nesprávně zasunutý nebo znečištěný	Zavěste držák filtru správně a otočte jím silou až na doraz
	Těsnění ohřívače kávy espresso ztratilo svou pružnost nebo je znečištěno	Vyměňte těsnění ohřívače kávy espresso v asistenčním středisku
	Otvory v ústích držáku filtru se ucply	Vyčistěte otvory ústí.
Držák filtru se nezavěšuje na spotřebič	Do filtru bylo nalito mnoho kávy	Použijte příloženou odměrku a ujistěte se, že používáte správný filtr pro daný typ přípravy (viz tabulka na str. 70)
Zvýšená hlučnost čerpadla	Nádržka na vodu je prázdná	Naplňte nádržku
	Nádržka je špatně vložena a ventil na dně není otevřen	Zatlačte mírně na nádržku tak, abyste otevřeli ventil na jejím dně
Pěna kávy espresso je světlá (káva vytéká z ústí příliš rychle)	Mletá káva je málo upěchovaná	Upěchujte mletou kávu více .
	Množství mleté kávy je nízké	Zvyšte množství mleté kávy
	Káva je příliš hrubě namleta	Používejte jen mletou kávu k použití v kávovarech na espresso
	Kvalita mleté kávy není dostatečná	Změňte kvalitu mleté kávy

Když něco nefunguje...

CS

Problém	Možné příčiny	Řešení
Pěna kávy espresso je tmavá (káva vytéká z ústí příliš pomalu)	Mletá káva je příliš upěchovaná	Kávu tolik nestlačujte (obr. 6)
	Množství mleté kávy je vysoké	Snižte množství mleté kávy
	Sprcha ohřívače kávy espresso je ucpaná	Přistupte k čištění, jak je uvedeno v kapitole „Čištění sprchy ohřívače kávy espresso“
	Filtr je ucpaný	Přístroj vyčistěte podle pokynů v odst. „čištění filtru“
	Káva je příliš jemně namletá	Používejte jen mletou kávu k použití v kávovarech na espresso
	Káva je příliš jemně namletá nebo je vlhká	Používejte jen mletou a suchou kávu k použití v kávovarech na espresso
	Kvalita mleté kávy není dostatečná	Změňte kvalitu mleté kávy
Při přípravě cappuccina se netvoří mléčná pěna	Mléko není dostatečně chladné	Vždy používejte mléko o teplotě, kterou má v chladničce
	Napěňovač je znečištěný	Důkladně vyčistěte otvory napěňovače, především ty, které jsou uvedeny na obr. 20

Ak niečo nefunguje...

sk

Problém	Možné príčiny	Riešenie
Prístroj sa nezapína.	Napájací kábel nie je správne zapojený	Skontrolujte, či je konektor napájacieho kábla správne zasunutý až nadoraz do priestoru na zadnej strane prístroja; potom skontrolujte, či je zástrčka správne zapojená do zásuvky
Prístroj je zapnutý, ale nepripravuje požadovaný nápoj: blikajú kontrolky 	Voliče nie sú v správnej polohe (pozor: po zapnutí voličov musia byť obaja v polohe ○)	Otočte voliče do správnej polohy
Z prístroja nevyteká káva espresso	Nedostatok vody v nádržke	Naplňte nádržku na vodu
	Otvory vytekania kávy z držiaka filtra sa upchali	Vyčistite otvory ústia držiaka filtra
	Sprcha ohrievača kávy espresso je upchatá	Pristúpte k čisteniu, ako je uvedené v odstavci "Cleaning" (čistenie)
Káva odchádza po kvapkách z okrajov držiaka filtra a nie z otvorov k tomu účelu určených	Držiak filtra je špatne zasunutý alebo je znečistený	Zaveste držiak filtra správne a otočte ním silou až na doraz
	Tesnenie ohrievača kávy espresso stratilo svoju pružnosť alebo je znečistené	Vymeňte tesnenie ohrievača kávy espresso v Asistenčnom Stredisku
	Otvory v ústiach držiaka filtra sa upchali	Vyčistite otvory ústia.
Držiak filtra sa nezavesuje na potrebič	Do filtra bolo naliate veľké množstvo kávy	Použite priložený odmerku a uistite sa, že používate správny filter pre daný typ prípravy (pozri tabuľku na str. 70)
Zvýšená hlučnosť čerpadla	Nádržka na vodu je prázdna	Naplňte nádržku na vodu
	Nádržka je špatne vložená a ventil na dne nie je otvorený	Zatlačte mierne na nádržku tak, aby ste otvorili ventil na jej dne.
Pena kávy espresso je svetlá (káva vyteká z ústia príliš rýchlo)	Mletá káva je málo stlačená	Napechujte mletú kávu viac.
	Množstvo mletej kávy je nízke	Zvýšte množstvo mletej kávy
	Káva je pomletá príliš hrubo	Používajte len mletú kávu pre použitie v kávovaroch na espresso
	Kvalita zomletej kávy nie je dostatočná	Zmeňte kvalitu mletej kávy

Ak niečo nefunguje...

Problém	Možné príčiny	Riešenie
Pena kávy espresso je tmavá (káva vyteká z ústia príliš pomaly)	Mletá káva bola upechovaná príliš	Kávu toľko nestlačujte
	Množstvo mletej kávy je vysoké	Znížte množstvo mletej kávy
	Sprcha ohrievača kávy espresso je upchatá	Pristúpte k čisteniu, ako je uvedené v kapitole "Čistenie sprchy ohrievača kávy espresso"
	Filter je upchatý	Prevedte vyčistenie podľa postupu v odst. "čistenie filtra"
	Káva bola pomletá príliš jemno	Používajte len mletú kávu pre použitie v kávovaroch na espresso
	Káva bola pomletá príliš jemno alebo je vlhká	Používajte len mletú a suchú kávu pre použitie v kávovaroch na espresso
	Kvalita zomletej kávy nie je dostatočná	Zmeňte kvalitu mletej kávy
Pri príprave cappuccina sa netvorí mliečna pena	Mlieko nie je dostatočne chladné	Vždy používajte mlieko o teplote, akú má v chladničke
	Napeňovač je znečistený	Dôkladne vyčistite otvory napeňovača, predovšetkým tie

Jeśli coś nie działa...



Problem	Możliwe przyczyny	Rozwiązanie
Urządzenie nie włącza się	Przewód zasilający nie jest włożony prawidłowo	Należy sprawdzić, czy złącze kabla zasilającego jest dobrze włożone do gniazda z tyłu urządzenia; następnie należy sprawdzić, czy wtyczka jest prawidłowo podłączona do gniazda zasilania.
Urządzenie jest włączone, ale nie przystępuje do wybranego przyrządzenia: kontrolki  świecą się	Przełączniki nie są ustawione we właściwej pozycji (uwaga, przy włączeniu obydwu przełączniki muszą być w pozycji ○)	Przekręcić przełączniki do prawidłowej pozycji
Espresso nie wypływa	Brak wody w zbiorniku	Napełnić zbiornik wodą
	Otwory, przez które wychodzi kawa z oprawki filtra, są zatkane	Oczyszczyć otworki końcówek oprawki filtra
	Dysza grzałki espresso jest zatkana	Przeprowadzić czyszczenie, zgodnie ze wskazówkami w paragrafie "Czyszczenie"
Espresso ścieka z brzegu oprawki filtra, a nie wypływa z otworków dyszy	Uchwyt na filtr jest źle włożony lub jest brudny.	Zamocować prawidłowo oprawkę filtra i obrócić ją energicznie do oporu
	Uszczelka bojlera utraciła sprężystość lub jest brudna	Wymienić uszczelkę grzałki espresso w serwisie technicznym
	Otwory końcówek, przez które wychodzi kawa z oprawki filtra, są zatkane	Oczyszczyć otworki końcówek
Uchwyt filtra nie zahacza o urządzenie	Do filtra dostało się za dużo kawy	Należy posługiwać się miarką dołączoną do zestawu i upewnić się czy używany filtr jest dostosowany do rodzaju przygotowywania (patrz tabela na str. 70)
Pompa zbyt głośno pracuje	Zbiornik na wodę jest pusty	Napełnić zbiornik
	Zbiornik jest nieprawidłowo włożony i zawór na jego dnie nie jest otwarty	Docisnąć lekko zbiornik, aby otworzyć zawór na jego dnie
Pianka kawy jest jasna (kawa wypływa szybko z końcówki)	Mielona kawa nie jest wystarczająco ubita	Mocniej ubić mieloną kawę
	Zbyt mała ilość mielonej kawy	Zwiększyć ilość mielonej kawy
	Zbyt grubo zmielona kawa	Używać tylko mielonej kawy przeznaczonej do zaparzania espresso
	Nieodpowiednia jakość mielonej kawy	Zmienić gatunek mielonej kawy

Jeśli coś nie działa...



Problem	Możliwe przyczyny	Rozwiązanie
Pianka kawy jest ciemna (kawa wypływa wolno z końcówki)	Mielona kawa jest zbyt mocno dociśnięta	Słabiej dociskać kawę (rys. 6)
	Ilość mielonej kawy jest zbyt duża	Zmniejszyć ilość mielonej kawy
	Wylot bojlera ekspresu jest zatkany	Wyczyścić jak wskazano w rozdziale "Czyszczenie wylotu bojlera ekspresu".
	Filtr jest zatkany	Wyczyścić jak wskazano w rozdziale "czyszczenie filtra"
	Kawa jest zbyt drobno zmielona	Używać wyłącznie mielonej kawy do ekspresów
	Mielona kawa jest zbyt drobna lub wilgotna	Używać wyłącznie mielonej kawy do ekspresów, która nie powinna być zbyt wilgotna
	Jakość mielonej kawy nie jest odpowiednia	Zmienić jakość proszku mielonej kawy
Podczas przyrządzania cappuccino mleko nie spienia się	Mleko nie jest wystarczająco zimne	Zawsze używać mleka wyjętego prosto z lodówki
	Dysza do cappuccino jest zabrudzona	Oczyścić dokładnie otworki dyszy do cappuccino

Dacă ceva nu funcționează...

ro

PROBLEMĂ	CAUZE POSIBILE	SOLUȚII
Aparatul nu pornește.	Cablul de alimentare nu este introdus corect.	Verificați cablul de alimentare, verificați ca acesta să fie introdus corect și să facă contact în locașul din spatele aparatului; verificați ca ștecherul să fie legat corect la priză.
Aparatul este pornit, dar nu se activează funcția selectată: ledurile pâlpâie. 	Butoanele de selecție nu sunt în poziția corectă (atenție: la pornirea aparatului, ambele butoane de selectare trebuie să fie în poziție ○)	Rotiți butoanele de selectare în poziție corectă
Nu mai curge cafeaua espresso	În rezervor nu mai este apă	Umpleți rezervorul cu apă
	Orificiile suportului-filtru, pe unde iese cafeaua, sunt înfundate	Curățați orificiile distribuitorului suport-filtru
	Capul camerei fierbătorului este înfundat	Efectuați curățarea așa cum este specificat în paragraful "Curățare"
Cafeaua espresso se scurge pe marginile suportului filtru în loc să curgă prin orificii	Suportul pentru filtru este introdus incorect sau este murdar.	Introduceți corect suportul filtru și învârtiți-l până la capăt cu forță
	Garnitura de la espresso și-a pierdut elasticitatea sau este murdară	Schimbați garnitura de la camera fierbătorului espresso contactând un Centru de Asistență
	Orificiile suportului-filtru sunt înfundate	Curățați orificiile vârfulor
Suportul pentru filtru nu se agață corect de aparat.	În filtru a fost vărsată prea multă cafea	Folosiți măsura din dotare pentru a fi siguri că utilizați filtrul în mod corect pentru tipul de produs pe care vreți să-l pregătiți (vezi tabelul de la pag. 70)
Zgomot puternic de la pompă	Rezervorul de apă este gol	Umpleți rezervorul cu apă
	Rezervorul nu este introdus corect și supapa de pe fundul său nu este deschisă	Apăsăți ușor rezervorul pentru a-i deschide supapa de pe fund
Spuma cafelei (caimacul) are o culoare deschisă (curge repede din distribuitor)	Cafeaua măcinată este prea puțin presată	Măriți presiunea când presați cafeaua măcinată
	Cantitatea de cafea măcinată este insuficientă	Măriți cantitatea de cafea măcinată
	Granulația cafelei măcinate este mare	Utilizați doar cafea măcinată pentru aparate espressoare
	Calitatea cafelei măcinate nu este de tipul cporespunzător	Schimbați tipul de cafea măcinată

Dacă ceva nu funcționează...

ro

PROBLEMĂ	CAUZE POSIBILE	SOLUȚII
Spuma cafelei (caimacul) are o culoare închisă (cafeaua curge lent din distribuitor)	Cafeaua măcinată este presată prea tare	Presăți cafeaua mai puțin (fig. 6)
	Prea multă cafea măcinată	Reduceți cantitatea de cafea măcinată
	Capul camerei fierbătorului este înfundat	Efectuați curățarea așa cum s-a explicat în capitolul "Curățare cap cameră fierbător expreso".
	Filtrul este înfundat	Efectuați curățarea așa cum s-a explicat la par. "curățare filtru"
	Cafeaua este măcinată prea fin	Folosiți doar cafea măcinată pentru aparate expresoare
	Cafeaua măcinată este prea fină sau este umedă	Folosiți doar cafea măcinată pentru aparate expresoare, și nu trebuie să fie prea umedă
	Calitatea cafelei măcinate nu este de tipul cporespunzător	Schimbați calitatea granulației de măcinare a cafelei
Nu se formează spuma laptelui când preparați capucino-ul	Laptele nu este suficient de rece	Folosiți mereu lapte la temperatura frigiderului
	•Capucinatorul este murdar	Curățați bine orificiile capucinatorului

При проблеми...

ВЪЗМОЖНИ ПРИЧИНИ	ВЪЗМОЖНИ ПРИЧИНИ	РАЗРЕШЕНИЕ
Машината не се включва	Захранващият кабел не е вкаран докрая	Проверете дали съединителя на захранващия кабел е вкаран докрая, в съответното място отзад на на уреда; проверете дали щепселът е добре вкаран в контакта.
Машината е включена, но не започва приготвяне на желаната напитка: мигат индикаторите 	Превключвателите не са в правилно положение (внимание: при включване превключвателите трябва и двата да бъдат в на положение ○)	Завъртете превключвателите на правилното положение
Няма изтичане на кафе еспreso	Липсва вода в резервоара	Напълнете резервоара за вода
	Отворите за излизане на кафе са запушени	Почистете отворите на филтъра за изтичане
	Чучура на топлогенератора еспreso е запушен	Извършете почистване, съгласно указаното в параграф "Cleaning" (почистване)
Кафето еспreso изтича на капки по ръбовете на носача на филтъра а не през отворите	Поставката за филтъра не е правилно поставена или е замърсена	Закачете носача на филтъра правилно и го завъртете до края със сила.
	Уплътнението на топлогенератора за еспreso няма еластичност или е замърсена	Заменете уплътнението на топлогенератора еспreso в Центровете За Обслужване.
	отворите на чучурите на носача на филтъра за запушени	Почистете отворите на чучурите за изтичане.
Поставката на филтъра не се захваща за уреда	Във филтъра е поставено прекалено много кафе	Използвайте мярката включена в доставката и проверете дали използвате правилният филтър за напитката, която приготвяте (вижте таблицата на стр. 70)
Повишен шум на помпата	резервоара за вода е празен	Напълнете резервоара за вода
	Резервоара не е добре поставен и клапана на дъното е отворен	Натиснете леко резервоара така че да се отвори клапана отдолу
Каймака на кафето е светъл (изтича бързо от чучура)	Мляното кафе е малко пресирано	Увеличете пресирането на смляното кафе
	Количеството на мляното кафе е оскъдно	Увеличете количеството на смляното кафе
	Кафето е едро смляно	Използвайте само смляно кафе за машини за кафе еспreso
	Качеството на мляното кафе не е от правилният тип	Променете качеството на мляното кафе

При проблеми...

ВЪЗМОЖНИ ПРИЧИНИ	ВЪЗМОЖНИ ПРИЧИНИ	РАЗРЕШЕНИЕ
Каймака ан кафето е тъмен (кафето изтича бавно от чучура)	Мляното кафе е много пресирано	Пресируйте по-малко кафето (сх. 6)
	Количеството на мляното кафе е много голямо	Намалете количеството на мляното кафе
	Чучура на топлогенератора еспресо е запушен	Изпълнете почистването както е указано в раздела "Почистване на чучура на топлогенератор еспресо".
	Филтъра е запушен	Изпълнете почистването както е указано в пар. "почистване на филтъра"
	Смилането на кафето е много фино	Използвайте само мляно кафе за машина за кафе еспресо
	Мляното кафе е много фино или е овлажнено	Използвайте само мляно кафе за машини за кафе еспресо, което не трябва да бъде много влажно
	Качеството на мляното кафе не е от правилният тип	Сменете качеството на смляното кафе на прах
Не се образува пяна от мляко по време на приготвяне на капучино	Млякото не е достатъчно студено	Винаги използвайте мляко с хладилна температура
	Чучура за капучино е замърсен	Почистете внимателно отворите на чучура за капучино

Če avtomat ne deluje...

sl

TEŽAVA	MOREBITNI VZROKI	ODPRAVA
Aparat se ne prižge	Napajalni kabel ni pravilno vstavljen	Preverite, ali je konektor napajalnega kabla do dna vstavljen v temu namenjeno ležišče na zadnji strani aparata; nato preverite, ali je vtič pravilno vtaknjen v vtičnico
Aparat je prižgan, vendar ne prične s pripravo zelenega napitka: utripajo signalne lučke 	Izbirnika nista v pravilnem položaju (pozor: ob vklopu morata biti oba izbirnika v položaju ○)	Izbirnika obrnite v pravilni položaj
Ekspresna kava ne izhaja več	Pomanjkanje vode v rezervoarju	Napolnite vodni rezervoar
	Luknjice za brizganje kave so zamašene	Očistite odprtine šob na ročki
	Šoba na grelcu je zamašena	Izvedite postopek čiščenja, kakor je opisano v odstavku "Cleaning" (čiščenje)
Ekspresna kava kaplja skozi robove ročke, namesto skozi šobe	Nosilec filtra je slabo vstavljen ali umazan	Ročko pravilno pritrdite in jo do konca zategnite
	Tesnilo grelca ni več prožno ali je umazano	Aparat odnesite k serviserju, ki naj zamenja tesnilo grelca
	Odprtini na ročki sta zamašeni	Očistite odprtine šob.
Nosilec filtra se ne zaskoči na aparat	V filter ste napolnili preveliko količino kave	Uporabite priloženo merico in pazite, da boste uporabili pravi filter za zeleno vrsto napitka (oglejte si preglednico na str. 70)
Črpalka je preglasna	Vodni rezervoar je prazen	Napolnite vodni rezervoar
	Rezervoar je slabo vstavljen in ventil na dnu slednjega ni odprt	Rahlo pritisnite na rezervoar, da odprete ventil, ki se nahaja na njegovem dnu
Kavna krema je svetle barve (hitro teče skozi šobo)	Mleta kava je slabo potlačena	Mleto kavo močneje potlačite
	Količina mlete kave ni zadostna	Povečajte količino mlete kave.
	Kava je pregrubo mleta	Uporabljajte samo mleto kavo za aparate za ekspresno kavo.
	Vrsta mlete kave ni pravilna	Zamenjajte vrsto mlete kave.

Če avtomat ne deluje...



TEŽAVA	MOREBITNI VZROKI	ODPRAVA
Kavna krema je temne barve (kava počasi teče skozi šobo)	Mleta kava je preveč potlačena	Mleto kavo manj močno potlačite (sl. 6).
	Količina mlete kave je prekomerna	Zmanjšajte količino mlete kave.
	Šoba na grelcu je zamašena	Izvedite postopek čiščenja, kakor je navedeno v poglavju "Čiščenje šobe na grelcu".
	Filter je zamašen	Izvedite postopek čiščenja, kakor je navedeno v poglavju "Čiščenje filtra".
	Kava je predrobno mleta	Uporabljajte samo mleto kavo za aparate za ekspresno kavo.
	Kava je predrobno mleta ali vlažna	Uporabljajte samo mleto kavo za aparate za ekspresno kavo, ki naj ne vsebuje previsoke stopnje vlage.
	Vrsta mlete kave ni pravilna	Zamenjajte vrsto mlete kave.
Pri pripravi kapučina se mleko ne speni	Mleko ni dovolj hladno	Vedno uporabljajte hladno mleko, iz hladilnika.
	Nastavek za pripravo kapučina je umazan	Skrbno očistite luknjice na nastavku za pripravo kapučina, še posebno tiste

Ako nešto ne bude funkcioniralo...

PROBLEM	MOGUĆI UZROCI	RJEŠENJE
Aparat se ne uključuje	Kabel za napajanje nije pravilno postavljen	Kontrolirajte je li povezič kabela za napajanje umetnut sve do kraja u njegovo sjedište na stražnjem dijelu aparata; potom se uvjerite da je utikač pravilno postavljen u utičnicu
Aparat je uključen ali ne počinje sa pripremom koju želite: bliješte indikaciona svjetla 	Selektori nisu u pravilnom položaju (pozor: prilikom uključivanja oba selektora trebaju biti u položaju ○)	Okrenite selektore u te ih postavite u pravilan položaj
Ne izlazi više kava espresso	Nema vode u spremniku	Napunite spremnik vodom
	Rupice iz kojih izlazi kava su začepljene	Očistite otvore nosača filtera
	Tušić grijalice espresso je začepljen	Obavite čišćenje kao što se navodi u paragrafu "Cleaning" (čišćenje)
Kava espresso izlazi u kapljicama sa rubova nosača filtera umjesto iz otvora	Nosač filtera je ili pogrešno postavljen ili prljan	Zakačite pravilno nosač filtera i okrećite snažno sve do kraja
	Brtva grijalice espresso kave je ili izgubila elastičnost ili je prljan	Zamijenite brtvu grijalice espresso u Centru za servisnu službu
	Rupice otvora na nosačima filtera su začepljene	Očistite rupice na ispušćima
Nosač filtera se ne kači na aparat	U filter je uneseno previše kave	Koristite mjericu dozirač kojom ste opremljeni te se uvjerite da koristite pravilan filter s obzirom na vrstu pripreme (pogledajte tablicu na str. 70)
Pumpa proizvodi veliku buku	Spremnik za vodu je prazan	Napunite spremnik vodom
	Spremnik je loše postavljen i ventil na njegovom dnu nije otvoren	Lagano pritisnite spremnik na način da se otvori ventil na dnu
Krema na kavi je presvijetla (izlazi prebrzo iz otvora)	Mljevena kava je nedovoljno pritiskana	Povećajte jačinu pritiskanja mljevene kave
	Količina mljevene kave je nedovoljna	Povećajte količinu mljevene kave
	Kava je prekrupno samljevena	Koristite samo kavu koja je samljevena za aparate za espresso kavu
	Kvaliteta mljevene kave nije prikladna	Promijenite kvalitetu mljevene kave

Ako nešto ne bude funkcioniralo...

PROBLEM	MOGUĆI UZROCI	RJEŠENJE
Krema na kavi je pretamna (kava izlazi presporo iz otvora)	Mljevena kava je previše pritiskana	Manje pritiskajte mljevenu kavu
	Količina mljevene kave je previsoka	Smanjite količinu mljevene kave
	Tušić grijalice espresso je začepljen	Obavite čišćenje kao što je navedeno u poglavlju "Čišćenje tušića grijalice espresso kave".
	Filter je začepljen	Obavite čišćenje kao što je navedeno u paragrafu "čišćenje filtra"
	Presitno mljevenje kave	Koristite samo mljevenu kavu za aparate za kavu espresso
	Samljevena kava je presitna ili je vlažna	Koristite samo mljevenu kavu za aparate za kavu espresso i ne ona smije biti prevlažna
	Kvaliteta mljevene kave nije prikladna	Promijenite kvalitetu mljevene kave u prahu
Ne stvara se mliječna pjena dok se priprema cappuccino	Mlijeko nije dovoljno hladno	Uvijek koristite mlijeko na temperaturi iz hladnjaka
	Ispuštač cappuccina je prljav	Bržno očistite rupice na ispuštaču cappuccina

إذا كان هناك شيء لا يعمل...

ar

المشكلة	السبب الممكن	الحل
كريم القهوة داكنة (القهوة تنزل ببطء من الفوهة)	القهوة المطحونة مضغوطة كثيراً	اضغط القهوة أقل
	كمية القهوة المطحونة كثيرة	قم بتقليل كمية القهوة المطحونة
	دوش سخان الإكسبرس مسدود	قم بعملية التنظيف كما هو مدون في الفقرة "تنظيف دوش السخان"
	الفلتر مسدود	قم بعملية التنظيف كما هو مدون في الفقرة "تنظيف الفلتر"
	نسبة طحن القهوة ناعمة جداً	استخدم فقط قهوة مطحونة مخصصة للمكينات قهوة الإكسبرس
لا تتكون رغوة الحليب عند خضير الكيبوتشينو	القهوة المطحونة ناعمة جداً أو رطبة	استخدم فقط قهوة مطحونة مخصصة للمكينات قهوة الإكسبرس و يجب أن لا تكون رطبة
	نوعية القهوة المطحونة غير صحيحة	قم بتغيير نوعية القهوة المطحونة
	الحليب ليس بارداً بما فيه الكفاية	استخدم الحليب فقط على درجة حرارة الثلاجة
أداة خضير الكيبوتشينو وسخة	قم بتنظيف ثقب أداة خضير الكيبوتشينو بدقة	

إذا كان هناك شيء لا يعمل...

ar

المشكلة	السبب الممكن	الحل
الماكينة لا تشتعل	لم يتم إدخال كيبل التغذية بصورة صحيحة	تأكد من أنه تم إدخال موصل كيبل التغذية حتى النهاية في المقر المخصص لذلك على خلف الجهاز. ثم تحقق من إدخال القابض بالمقبس بشكل سليم.
لماكينة تشتعل ولكن لا تقوم بالتحضير المرغوب: تومض المبيئات الضوئية	مفاتيح الاختيار ليست في الوضع الصحيح (انتبه: عند التشغيل يجب أن تكون مفاتيح الاختيار في الوضع ○)	لف مفاتيح الاختيار على الوضع الصحيح. 
قهوة الإكسبريس لا تخرج	كمية الماء في الخزان قليلة ثقوب خروج القهوة من حامل الفلتر مسدودة دوش سخان الإكسبريس مسدود	قم بملء خزان الماء نظف ثقوب فوهات حامل الفلتر قم بعملية التنظيف كما هو مدون في الفقرة "تنظيف _ Cleaning"
قهوة الإكسبريس تخرج على شكل قطرات من حواف حامل الفلتر بدلاً من الثقوب	تم إدخال حامل الفلتر بشكل خاطئ؛ أو هو مسدود حشوة منع تسرب سخان الإكسبريس فقدت مرونتها أو هي وسخة ثقوب فوهات حامل الفلتر مسدودة	قم بتركيب حامل الفلتر بشكل صحيح وادفعه إلى النهاية بقوة قم بتغيير حشوة منع تسرب سخان الإكسبريس لدى مركز خدمة معتمد قم بتنظيف ثقوب الفوهات
حامل الفلتر لا يشتبك (يركب) بالجهاز	تم سكب كمية كبيرة من القهوة في الفلتر	استخدم مقياس الجرعة المزود وتأكد من استعمال الفلتر الصحيح لنوع التحضير (قم بمراجعة الجدول على الصفحة 70)
ضجيج أو صخب المضخة مرتفع	لا يوجد ماء في الخزان تم إدخال الخزان بشكل غير صحيح والصمام في القاع غير مفتوح	قم بملء خزان الماء ادفع الخزان قليلاً بشكل يسمح للصمام في القاع
كريم القهوة فاتحة (تنزل بسرعة من الفوهة)	القهوة المطحونة مضغوطة قليلاً كمية القهوة المطحونة قليلة نسبة الطحن خشنة	قم بزيادة ضغط القهوة المطحونة قم بزيادة كمية القهوة المطحونة استخدم فقط قهوة مطحونة مخصصة لماكينات قهوة الإكسبريس قم بتغيير نوعية القهوة المطحونة
نوعية القهوة المطحونة غير صحيحة		

IT Sommario

Avvertenze di sicurezza	4
Descrizione - Dati tecnici - Smaltimento	5
Spie di funzionamento	6
Total hardness test	67
1 st use	68
Espresso	70
Cappuccino	71
Hot water	72
Overheating	72
Energy Saving	73
Cleaning	74
Descaling and Rinse	75
Tips	76
Se qualcosa non funziona	77

FR Sommaire

Sécurité	10
Description - Caractéristiques techniques - Elimination..	11
Voyants de fonctionnement	12
Total hardness test	67
1 st use	68
Espresso	70
Cappuccino	71
Hot water	72
Overheating	72
Energy Saving	73
Cleaning	74
Descaling and Rinse	75
Tips	76
Si quelque chose ne fonctionne pas	81

NL Overzicht

Waarschuwingen	16
Beschrijving - Technische gegevens - Vuilverwerking	17
Controlelampen werking	18
Total hardness test	67
1 st use	68
Espresso	70
Cappuccino	71
Hot water	72
Overheating	72
Energy Saving	73
Cleaning	74
Descaling and Rinse	75
Tips	76
Indien iets niet werkt	85

ES Índice

Advertencias para la seguridad	19
Descripción - Datos técnicos - Eliminación	20
Indicadores de funcionamiento	21
Total hardness test	67
1 st use	68
Espresso	70
Cappuccino	71
Hot water	72
Overheating	72
Energy Saving	73
Cleaning	74
Descaling and Rinse	75
Tips	76
Si hay algo que no funciona	87

PT Índice

Advertências	22
Descrição - Dados técnicos - Eliminação	23
Indicadores luminosos de funcionamento	24
Total hardness test	67
1 st use	68
Espresso	70
Cappuccino	71
Hot water	72
Overheating	72
Energy Saving	73
Cleaning	74
Descaling and Rinse	75
Tips	76
Si hay algo que no funciona	89

EN Contents

Safety	7
Description - Technical data - Disposal	8
Operating lights	9
Total hardness test	67
1 st use	68
Espresso	70
Cappuccino	71
Hot water	72
Overheating	72
Energy Saving	73
Cleaning	74
Descaling and Rinse	75
Tips	76
Troubleshooting	79
Electrical connection (UK ONLY)	86

DE Zusammenfassung

Grundlegende Sicherheitshinweise	13
Beschreibung - Technische Daten - Entsorgung	14
Betriebsanzeigeleuchten	15
Total hardness test	67
1 st use	68
Espresso	70
Cappuccino	71
Hot water	72
Overheating	72
Energy Saving	73
Cleaning	74
Descaling and Rinse	75
Tips	76
Im Falle von Störungen	83

EL Δείκτης

Προειδοποιήσεις ασφαλείας	25
Περιγραφή - Τεχνικά Στοιχεία - Διάθεση.....	26
Λυχνίες λειτουργίας	27
Total hardness test	67
1 st use	68
Espresso	70
Cappuccino.....	71
Hot water	72
Overheating	72
Energy Saving.....	73
Cleaning	74
Descaling and Rinse	75
Tips.....	76
Αν κάτι δε λειτουργεί... ..	91

DA Indeks

Sikkerhedsadvarsler	31
Beskrivelse - Tekniske Data - Bortskaffelse	32
Kontrollamper.....	33
Total hardness test	67
1st use	68
Espresso	70
Cappuccino.....	71
Hot water	72
Overheating	72
Energy Saving.....	73
Cleaning	74
Descaling and Rinse	75
Tips.....	76
Hvis der er noget galt.....	95

RU Индекс

Правила безопасности	37
Описание - Технические данные ...	38
Световые индикаторы функционирования.....	39
Total hardness test	67
1st use	68
Espresso	70
Cappuccino.....	71
Hot water	72
Overheating	72
Energy Saving.....	73
Cleaning	74
Descaling and Rinse	75
Tips.....	76
В случае если что-то не работает ...	99

HU Összefoglalás

Biztonsági tudnivalók	40
Leírása - Műszaki adatok - Hulladékkezelés	41
Működési fényjelzők	42
Total hardness test	67
1st use	68
Espresso	70
Cappuccino.....	71
Hot water	72
Overheating	72
Energy Saving.....	73
Cleaning	74
Descaling and Rinse	75
Tips.....	76
Ha valami nem működik.....	101

NO Indeks

Sikkerhetsinformasjon	28
Beskrivelse - Tekniske egenskaper	29
Funksjonslamper	30
Total hardness test	67
1st use	68
Espresso	70
Cappuccino.....	71
Hot water	72
Overheating	72
Energy Saving.....	73
Cleaning	74
Descaling and Rinse	75
Tips.....	76
Dersom det er noe som ikke fungerer.....	93

FI Hakemisto

Turvallisuusvaroitukset.....	34
Keittimen -Tekniset tiedot - Hävittäminen	35
Toiminnan merkkivalot	36
Total hardness test	67
1st use	68
Espresso	70
Cappuccino.....	71
Hot water	72
Overheating	72
Energy Saving.....	73
Cleaning	74
Descaling and Rinse	75
Tips.....	76
Jos ongelmia ilmenee.....	97

CS Přehled

Bezpečnostní upozornění	43
Popis - Technické údaje- Likvidace ...	44
Funkční kontrolky	45
Total hardness test	67
1st use	68
Espresso	70
Cappuccino.....	71
Hot water	72
Overheating	72
Energy Saving.....	73
Cleaning	74
Descaling and Rinse	75
Tips.....	76
Když něco nefunguje.....	103

SK Prehľad

Bezpečnostné	46
Popis - Technické údaje - Likvidácia	47
Funkčné kontrolky	48
Total hardness test	67
1st use	68
Espresso	70
Cappuccino	71
Hot water	72
Overheating	72
Energy Saving	73
Cleaning	74
Descaling and Rinse	75
Tips	76
Ak niečo nefunguje	105

RO Rezumat

Avertismente fundamentale pentru siguranță	52
Descrierea - Date tehnice - Eliminarea aparatului	53
Leduri de funcționare	54
Total hardness test	67
1st use	68
Espresso	70
Cappuccino	71
Hot water	72
Overheating	72
Energy Saving	73
Cleaning	74
Descaling and Rinse	75
Tips	76
Dacă ceva nu funcționează	109

HR Sažetak

Osnovna sigurnosna upozorenja	61
Opis - Tehnički podaci	62
Indikaciona svjetla o funkcioniranju	63
Total hardness test	67
1st use	68
Espresso	70
Cappuccino	71
Hot water	72
Overheating	72
Energy Saving	73
Cleaning	74
Descaling and Rinse	75
Tips	76
Ako nešto ne bude funkcioniralo	115

PL Streszczenie

Ostrzeżenia dotyczące bezpieczeństwa	49
Opis - Dane Techniczne - Utylizacja	50
Kontrolki działania	51
Total hardness test	67
1st use	68
Espresso	70
Cappuccino	71
Hot water	72
Overheating	72
Energy Saving	73
Cleaning	74
Descaling and Rinse	75
Tips	76
Jeśli coś nie działa	107

BG Обобщение

безопасност	55
Описание - технически данни - Погребване	56
Функционални индикатори	57
Total hardness test	67
1st use	68
Espresso	70
Cappuccino	71
Hot water	72
Overheating	72
Energy Saving	73
Cleaning	74
Descaling and Rinse	75
Tips	76
При проблеми	111

SL Prehľad

Temeljna varnostna opozorila	58
Opis - Tehnični podatki - Odlaganje Naprave	59
Signalne lučke delovanja	60
Total hardness test	67
1st use	68
Espresso	70
Cappuccino	71
Hot water	72
Overheating	72
Energy Saving	73
Cleaning	74
Descaling and Rinse	75
Tips	76
Če avtomat ne deluje	113

AR

65.....	تحذيرات السلامة
64.....	المواصفات - البيانات الفنية - التخلص من الجهاز
66.....	مبينات التشغيل الضوئية
67.....	Total hardness test
68.....	1st use
70.....	Espresso
71.....	Cappuccino
72.....	Hot water
72.....	Overheating
73.....	Energy Saving
74.....	Cleaning
75.....	Descaling and Rinse
76.....	Tips
118.....	إذا كان هناك شيء لا يعمل...