

beko



Sušičky

Návod k použití

Sušilni stroj

Navodila za uporabo

DPY 8506 GXB1

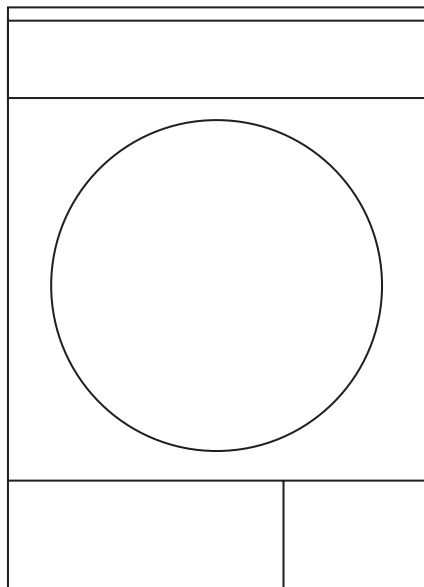

Nejprve si přečtete tento návod, prosím!

Vážení zákazníci,

Děkujeme Vám, že jste si zvolili spotřebič Beko. Doufáme, že Váš výrobek, který byl vyroben ve vysoké kvalitě a špičkovou technologií vám poskytne nejlepší výsledky. Doporučujeme vám přečíst si tento návod a ostatní doprovodnou dokumentaci před zahájením užívání produktu a také je uschovejte pro budoucí použití. Pokud postoupíte produkt někomu jinému, poskytněte mu i tuto příručku. Věnujte pozornost všem detailům a upozorněním uvedeným v návodu k obsluze a postupujte s ohledem na pokyny které jsou uvedeny v ní.

Použijte tento návod pro model uvedený na titulní straně.

Vysvětlení symbolů

V celém tomto návodu jsou použity následující symboly:

	Důležité informace nebo užitečné rady o použití.
	Upozornění na nebezpečné situace vůči životu a majetku.
	Varování před úrazem elektrickým proudem.
	Varování před horkými povrchy.
	Varování proti požáru.
	Obalové materiály výrobku jsou vyrobeny z recyklovatelných materiálů v souladu s našimi národními předpisy o životním prostředí.

Nevyhazujte obalový odpad spolu s domovním odpadem nebo jinými odpady, zlikvidujte ho na vyhrazených sběrných místech určených místními úřady.

1 Důležité pokyny pro bezpečnost a životní

prostředí

Tato část obsahuje bezpečnostní pokyny, které vám pomohou chránit se před rizikem zranění osob nebo poškození majetku. Nedodržení těchto pokynů ruší záruku.

1.1 Všeobecné bezpečnostní pokyny

- Sušičku mohou používat děti starší 8 let a osoby, jejichž fyzické, smyslové nebo duševní schopnosti byly plně vyvinuté nebo které nemají zkušenosti a znalosti, za předpokladu, že jsou pod dohledem nebo vyškoleny o bezpečném používání výrobku a rizicích, které přináší. Děti si se spotřebičem nesmějí hrát. Čistící a údržbové práce nesmějí provádět děti, pokud nejsou pod dohledem.
- Děti mladší 3 let držte v bezpečné vzdálenosti a musí být pod neustálým dohledem.
- Nastavitelné nohy neodstraňujte. Mezeru mezi sušičkou a podlahou nesnižujte materiály, jako jsou koberce, desky a tkanice. Může to způsobit problémy se sušičkou.
- Vždy provádějte montáž a opravné postupy v autorizovaném servisním středisku. Výrobce nenes odpovědnost za škody, které mohou vzniknout při procesech prováděných neoprávněnými osobami.
- Nikdy nemyjte sušičku stříkáním nebo poléváním vodou! Nebezpečí úrazu elektrickým proudem!

Důležité pokyny pro bezpečnost a životní

1.1.1 Elektrická bezpečnost



Při provádění elektrického připojení během instalace dodržujte elektrické bezpečnostní pravidla.

- Připojte sušičku k uzemněné zásuvce chráněné pojistkou s hodnotami uvedenými na typovém štítku. (Viz 2.1 Přehled) Uzemnění proveďte správně kvalifikovaným elektrikářem. Naše společnost nenes odpovědnost za případné škody, které vzniknou při používání sušičky bez uzemnění v souladu s místními předpisy.
- Napětí a povolená ochrana pojistkami je uvedena na typovém štítku.
- Napětí na typovém štítku musí odpovídat napětí vaší sítě.
- Odpojte sušičku, když se nepoužívá.
- Během instalace, údržby, čištění a oprav odpojte sušičku od sítě.
- Nedotýkejte se zástrčky mokřýma rukama! Nikdy neodpojujte tahem za kabel, vždy tahejte uchopením za zástrčku.
- Nepoužívejte prodlužovací kabely, rozdvojky nebo adaptéry pro připojení sušičky k napájení, pro snížení rizika požáru a úrazu elektrickým proudem.
- Zásuvka napájecího kabelu musí být snadno přístupná i po instalaci.



Poškozený napájecí kabel vyměňte po oznámení Autorizovanému servisu.



V případě, že se sušička pokazila, nesmí se provozovat, dokud nebude opravena autorizovaným servisním technikem! Nebezpečí úrazu elektrickým proudem!

Důležité pokyny pro bezpečnost a životní

1.1.2 Produktová bezpečnost



Body, které mají být zohledněny pro nebezpečnost:

Níže uvedené prádlo nebo položky se nesmějí sušit v sušičce z důvodu nebezpečí požáru.

- Newyprané kusy prádla
- Položky znečištěné olejem, acetonem, alkoholem, topným olejem, petrolejem, odstraňovačem skvrn, terpentýnem, parafínem nebo odstraňovačem parafínu je třeba před sušením v sušičce vyprat v horké vodě s větším množstvím pracího prostředku.

Z tohoto důvodu položky obsahující najme výše uvedené skvrny se musí vyprat velmi důkladně, proto používejte příslušné čisticí prostředky a zvolte vysokou teplotu praní.



Níže uvedené prádlo nebo položky se nesmějí sušit v sušičce z důvodu nebezpečí požáru:

- Oděvy a polštáře posíleny gumovou pěnou (latexová pěna), sprchové záclony, textilie odolné proti vodě, materiály s gumovou výztuhou a polštářky z gumové pěny.
- Oblečení vyčištěné průmyslovými chemikáliemi.

Položky, jako jsou zapalovače, zápalky, mince, kovové díly, jehly atd. mohou poškodit bubnovou soupravu nebo mohou vést k funkčním problémům. Proto překontrolujte každé prádlo, které vložíte do sušičky.

Nikdy nezastavujte sušičku před ukončením programu. Pokud tak musíte učinit, odstraňte všechno prádlo rychle a rozložte ho z důvodu odvedení tepla.



Prádlo, které bylo vyprané nedostatečně se může samovolně vznítit a dokonce se může vznítit i po ukončení sušení.

Důležité pokyny pro bezpečnost a životní

- Je třeba zajistit dostatečné větrání pro zabránění vypouštění plynů ze zařízení pracujících s jinými druhy paliv, včetně otevřeného ohně nahromaděného v místnosti díky efektu zpětného šlehnutí.



Spodní prádlo, která obsahuje kovovou výztuž se nesmí sušit v sušičce. Sušička se může poškodit pokud se kovové výztuhy při sušení uvolní nebo zlomí.



Používejte změkčovadla a podobné výrobky v souladu s pokyny výrobce.



Po každém nebo před každým použitím vždy vyčistěte filtr na textilní vlákna. Nikdy nepoužívejte sušičku bez nainstalovaného filtru na textilní vlákna.

- Nikdy se nepokoušejte se opravovat zkaženou sušičku vlastními silami. Neprovádějte žádné změny, opravu nebo výměnu na výrobku ani pokud máte znalosti nebo schopnosti vykonávat požadované postupy, pokud nejsou jasně doporučeny v návodu k obsluze nebo publikované v servisní příručce. V opačném případě vystavíte svůj život a životy druhých nebezpečí.
- V místnosti, kde má být sušička instalována, nesmějí být uzamykatelné, posuvné nebo otočné dveře, které by mohly blokovat otevírání plnicích dvířek sušičky.
- Nainstalujte sušičku na místech vhodných pro domácí použití. (Koupelna, uzavřený balkon, garáž atd.)
- Dbejte na to, aby domácí zvířata nemohla dostat do sušičky. Před použitím zkontrolujte vnitřek sušičky.
- Nikdy se neopírejte o plnicí dveře sušičky když jsou otevřené, protože mohou spadnout.

Důležité pokyny pro bezpečnost a životní

- Okolo sušičky se nesmí hromadit vlákna.

1.2 Montáž nad pračkou

- Při instalaci sušičky nad pračkou použijte mezi dvěma stroji upevňovací zařízení. U pevnostního zařízení musí být instalováno autorizovaným servisem.
- Celková hmotnost pračky a sušičky - plně naložených - pokud jsou umístěny jedna nad druhou dosahuje přibližně 180kg. Umístěte spotřebiče na pevnou podlahu, která má dostatečnou únosnost!



Pračka nesmí být umístěna na sušičce. Při instalaci vaší pračky věnujte pozornost výše uvedeným varováním.

Instalační tabulka pro pračku a sušičku

Hloubka sušičky	Hloubka pračky						
	62cm	60 cm	54 cm	50 cm	49 cm	45 cm	40 cm
54 cm	Může být instalována	Může být instalována	Může být instalována	Může být instalována	Může být instalována	Může být instalována	Nemůže být instalována
60 cm	Může být instalována	Může být instalována	Může být instalována	Může být instalována	Může být instalována	Nemůže být instalována	Nemůže být instalována

Důležité pokyny pro bezpečnost a životní

1.3 Běžný účel použití

- Sušička je určena pro domácí použití. Není vhodná pro komerční využití a nesmí být používána mimo svého zažitého účelu použití.
- Používejte sušičku pouze na sušení prádla, které je příslušně označeno.
- Výrobce se zříká jakékoli odpovědnosti z důvodu nesprávného používání nebo přepravy.
- Životnost vámi zakoupené sušičky je 10 let. Během tohoto období budou k dispozici originální náhradní díly pro řádné používání sušičky.

1.4 Bezpečnost dětí

- Obalové materiály jsou nebezpečné pro děti. Uchovávejte obalové materiály mimo dosah dětí.
- Elektrické výrobky jsou nebezpečné pro děti. Udržujte děti mimo dosah spotřebiče, když je v provozu. Nedovolte jim hrát si se sušičkou. Použijte dětskou pojistku pro zabránění dětem manipulovat se sušičkou.



Dětský zámek je na ovládacím panelu. (Viz Dětská pojistka)

- Udržujte plnicí dvířka zavřená, i když sušička není v provozu.

Důležité pokyny pro bezpečnost a životní

1.5 Soulad se směrnicí WEEE a Odstranění odpadů výrobku



Tento výrobek neobsahuje škodlivé a zakázané látky, které jsou specifikovány v “Směrnici o odpadních elektrických a elektronických zařízeních”, kterou vydalo Ministerstvo životního prostředí a urbanizace Turecké republiky. Je také v souladu se směrnicí WEEE.

Tento produkt byl vyroben z vysoce kvalitních součástí a materiálů, které jsou recyklovatelné a znovu použitelné. Proto nevyhazujte výrobek na konci jeho životnosti s domácími ani ostatními odpady. Odneste ho do sběrného centra pro recyklaci elektrických a elektronických zařízení. Pro informace o nejbližších sběrných střediscích se prosím obraťte na místní úřady. Pomáhají chránit životní prostředí a přírodní zdroje recyklací použitých výrobků. Pro bezpečnost dětí před likvidací produktu odřízněte napájecí kabel a znehodnoťte blokovací mechanismus dveří, pokud existuje, aby byl nefunkční.

1.6 Informace o balení

Obalové materiály výrobku jsou vyrobeny z recyklovatelných materiálů v souladu s našimi národními Předpisy pro životní prostředí. Nevyhazujte obalové materiály spolu s domácími nebo jinými odpady. Vezměte je do sběrných míst pro obalové materiály určené místními orgány.

Pro získání více informací o produktu prosím, navštivte následující webovou stránku.

<http://www.beko.com>

Důležité pokyny pro bezpečnost a životní

1.7 Technické specifikace



CZ

Výška (Min. / Max.)	84,6 cm / 86,6 cm*
Šířka	59,5 cm
Hloubka	60,9 cm
Kapacita (max.)	8 kg**
Čistá hmotnost (použití na plastová přední dvířka)	50,5 kg
Čistá hmotnost (použití na skleněná přední dvířka)	52,5 kg
Napětí	Viz typový štítek***
Nominální příkon	
Kód modelu	

* Min výška: Výška se zavřenými nastavitelnými nožičkami.
Max. výška: Výška s nastavitelnými nožičkami otevřenými na maximum.

** Hmotnost suchého prádla před praním.

*** Pro umístění typového štítku na sušičce viz bod

	Technické specifikace sušičky jsou předmětem specifikací bez předchozího upozornění za účelem zlepšení kvality výrobku.
	Obrázky uvedené v této příručce jsou schematické a nemusí přesně odpovídat produktu.
	Hodnoty uvedené na značkách na sušičce nebo v jiných publikacích průvodní dokumentace sušičky byly získány v laboratoři v souladu s příslušnými normami. V závislosti na provozních a okolních podmínkách sušičky, se tyto hodnoty mohou lišit.

2 Vaše sušička

2.1 Obsah balení

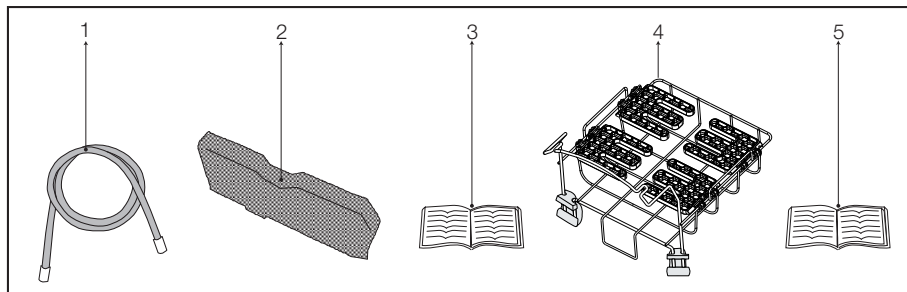

1. Hadice výpustky vody*
2. Náhradní houbička filtrační zásuvky*
3. Návod k použití
4. Sušicí košík*
5. Uživatelská příručka pro sušicí košík*

* Může být dodáván pro Váš spotřebič v závislosti na modelu.

3 Instalace

Předtím, než zavoláte nejbližší autorizovaný servis pro instalaci sušičky, ujistěte se, že elektrická instalace a odvod vody je vhodný a v souladu s návodem k použití. (viz 3.3 Připojení k odpadu a 3.5 Elektrické připojení) Jestliže nejsou vhodné, obraťte se na kvalifikovaného elektrikáře a technika pro provedení nezbytných opatření.



Příprava místa pro umístění sušičky, jakož i elektrické montáže a montáže odpadních vod je odpovědností zákazníka.



Před instalací vizuálně zkontrolujte zda sušička není poškozena. Pokud je sušička poškozena, neinstalujte ji. Poškozené výrobky jsou bezpečnostním rizikem.



Před zahájením užívání Vaší sušičky počkejte 12 hodin.

3.1 Vhodné umístění instalace

Instalujte sušičku na stabilní a rovný povrch. Sušička je těžká. Nepohybujte s ní sami

- Sušičku používejte v době větraném a bezprašném prostředí.
- Mezeru mezi sušičkou a podlahou nesnižujte materiály, jako jsou koberce, desky a tkanice.
- Nezakrývejte ventilační mřížky sušičky.
- V místnosti, kde má být sušička instalována, nesmějí být uzamykatelné, posuvné nebo otočné dveře, které by mohly blokovat otevírání plnicích dvířek sušičky.
- Po instalaci sušičky ji ponechte na stejném místě, kde byly vytvořeny její připojení. Při instalaci sušičky se ujistěte, že její zadní stěna se ničeho nedotýká (kohoutek, zásuvka, atd).
- Umístěte sušičku ve vzdálenosti nejméně 1 cm od okrajů ostatního nábytku. Pokud provozní
- Sušičku provozujte při teplotách od +5°C a +35°C. podmínky spadají mimo tento rozsah, provoz sušičky bude mít nepříznivý vliv, a může dojít k jejímu poškození.
- Zadní povrch sušičky musí být umístěn oproti zdi.



Nepokládejte sušičku na napájecí kabel.

3.2 Odstranění sestavy pro bezpečnou přepravu



Před prvním použitím sušičky Odmontujte sestavu pro bezpečnou přepravu.

- Otevřete plnicí dvířka.
- Uvnitř bubnu je nylonový sáček, který obsahuje kusy polystyrenu. Uchopte ho za jeho část označené XX XX.
- Vytáhněte nylon směrem od sebe a vyjměte sestavu pro bezpečnou přepravu.

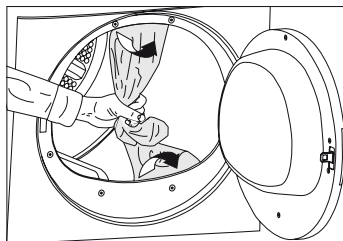

Ujistěte se, že žádná část sestavy pro bezpečnou přepravu nezůstala uvnitř bubnu.

3.3 Připojení k odpadu

U výrobků vybavených kondenzační jednotkou se voda během cyklu sušení hromadí v zásobníku vody. Nahromaděnou vodu vypustte po každém cyklu sušení. Nahromaděnou vodu můžete vypustit přímo do odtoku přes odtokovou hadici která se dodává se spotřebičem namísto toho, abyste pravidelně vylévali vodu shromážděnou v zásobníku na vodu.

Připojení odtokové hadice

- 1-2 Ručně zatáhněte hadici za sušičku, aby ji bylo možné ji odpojit od místa, kde je připojena. K odstranění hadice nepoužívejte žádné nástroje.
- 3 Připojte jeden konec odtokové hadice dodávané se sušičkou do přípojného bodu, ze kterého jste v předchozím kroku odstranili hadici spotřebiče.
- 4 Připojte druhý konec odtokové hadice přímo do odpadu nebo do umyvadla.

Installation

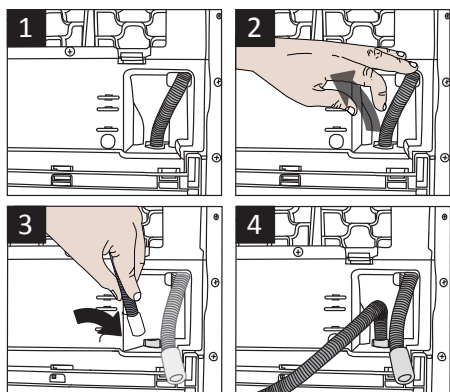

Hadici připojte bezpečným způsobem. Vaše vypouštěcí hadice se zaplaví li hadice během vypouštění vody vypadne z jejího držáku.



Odtokovou hadici připojte do výšky maximálně 80 cm.



Ujistěte se, že hadice odtoku vody není zaštipnutá a není vklíněná mezi odtokem a strojem.

3.4 Nastavení nožiček

- Pro zajištění, aby sušička pracovala tišší a bez vibrací, musí být nastavena do úrovně a vyvážená na svých nohách. Vyrovnajte spotřebič nastavením jeho nohou.
- Otočte nohy doleva nebo doprava, dokud se sušička dostane do vodorovné polohy.

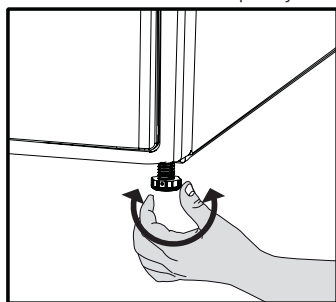

Nikdy neodskrutkujte nastavitelné nohy z jejich uložení.

3.5 Elektrické připojení

Pro konkrétní pokyny pro připojení k elektrické síti vyžadovaných během instalace (viz 1.1.1 Elektrická bezpečnost)

3.6 Přeprava sušičky

Před přepravou sušičku odpojte.

Vypusťte vřechnu vodu, která zůstala v sušičce.

Pokud bylo provedeno přímé připojení do odpadu, odstraňte přípojné hadice.



Doporučujeme přenášet sušičku ve svislé poloze. V případě, že není možné přenést spotřebič ve svislé poloze, doporučujeme jeho naklonění směrem na pravou stranu při pohledu zepředu.

3.7 Upozornění na zvuky



Je normální slyšet kovový zvuk od kompresoru během provozu.

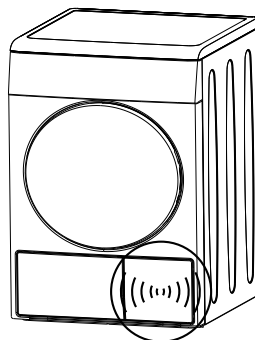

Voda shromážděná během provozu je čerpána do zásobníku vody. Je normální slyšet hluk čerpání během tohoto procesu.

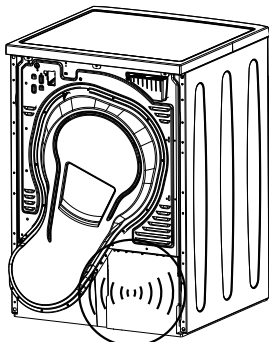

4 Příprava

4.1 Prádlo vhodné pro sušení v sušičce

Vždy dodržujte pokyny uvedené na etiketách oděvu. Sušte pouze prádlo s etiketou informující o tom, že je vhodné pro sušení v sušičce a ujistěte se, že jste vybrali vhodný program.

SYMBOLY PRO PRÁNÍ PŘÁDLA																					
	Symbole sušení		Vhodné do sušičky		Nežehlit		Citlivé / jemné sušení		Nesusit v sušičce		Nesusit		Nečistit za sucha								
	Nastavení sušení		Při jakékoli teplotě		Při vysoké teplotě		Při střední teplotě		Při nízké teplotě		Bez ohřívání		Sušte zavěšené		Sušte rozložené		Ještě mokré pověste a usušete		Sušte rozložené ve stínu		Suché čištění
	Žehlení -				Žehlit při vysoké teplotě		Žehlit při střední teplotě		Žehlit při nízké teplotě		Nežehlit		Žehlit bez páry								
	Suché nebo pára																				
	Maximální teplota				200 °C		150 °C		110 °C												

4.2 Prádlo nevhodné pro sušení v sušičce



vlňené, hedvábné oděvy, jemné a hodnotné látky, vzduchotěsné kusy a tylové závěsy nejsou vhodné pro strojní sušení.

4.3 Příprava prádla pro sušení

- Prádlo po praní může být vzájemně zamotané. Oddělte jednotlivé položky prádla před jejich vložením do sušičky.
- Sušte oblečení s kovovými doplňky, jako jsou zipy, naruby.
- Zatáhněte zipy, zapněte háčky, spony a knoflíkové rady.

4.4 Co udělat pro úsporu energie

Následující informace vám pomohou používat sušičku ekologicky a úsporně.

- Při praní žmýkejte prádlo nejvyšší možnou rychlostí. To znamená, že doba sušení se zkrátí a spotřeba energie se sníží.
- Roztřídte prádlo v závislosti na jeho typu a tloušťky. Sušte stejný typ prádla společně. Například tenké utěrky a ubrusy uschnou spíše než husté ručníky.
- Postupujte podle pokynů pro výběr programu v uživatelské příručce.
- Neotevírejte vkládací dvířka sušičky během sušení, pokud to není nutné. V případě potřeby opatrně otevřete vkládací dvířka a nenechte je otevřené po dlouhou dobu.
- Nepřidávejte mokré prádlo, když je sušička v provozu
- Před nebo po každém cyklu sušení vyčistěte filtr na textilní vlákna. (Viz. 6 Údržba a čištění)
- Pravidelně čistěte filtrační zásuvku vždy když se objeví Výstražný symbol čištění filtrační zásuvky nebo po každých 3 cyklech sušení. (Viz. 6 Údržba a čištění)

Příprava

- Během sušení větrejte místnost, kde se sušička nachází.

4.5 Správné množství naložení

Postupujte podle pokynů v části "Volba programu a tabulka spotřeby". nevkládejte více jako je hodnota kapacity uvedena v tabulce.

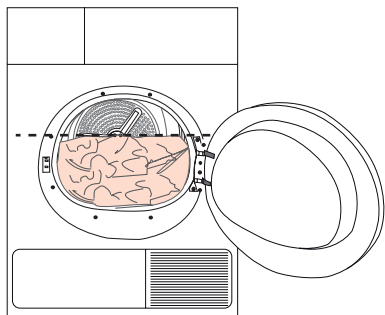

Nedoporučuje se naložit do sušičky prádlo přesahující úroveň uvedenou na obrázku. Pokud je spotřebič přetížen, výkon sušení se zhorší. Kromě toho, může dojít k poškození sušičky a prádla.

Následující hodnoty jsou uvedeny jako příklady.

Prádlo	Přibližné hmotnosti (g)*
Bavlněné ložní povlečení (dvojitě)	1500
Bavlněné ložní povlečení (jednoduché)	1000
Prostěradla (dvojitě)	500
Prostěradla (jednoduché)	350
Velké ubrusy	700
Malé ubrusy	250
Čajové ubrousky	100
Osušky	700
Ručníky na ruce	350
Halenky	150
Bavlněné košile	300
Košile	200
Bavlněné šaty	500
Šaty	350
Džíny	700
Kapesníky (10 ks)	100
Trička	125

*Hmotnost suchého prádla před praním.

5 Provoz spotřebiče

5.1 Ovládací panel

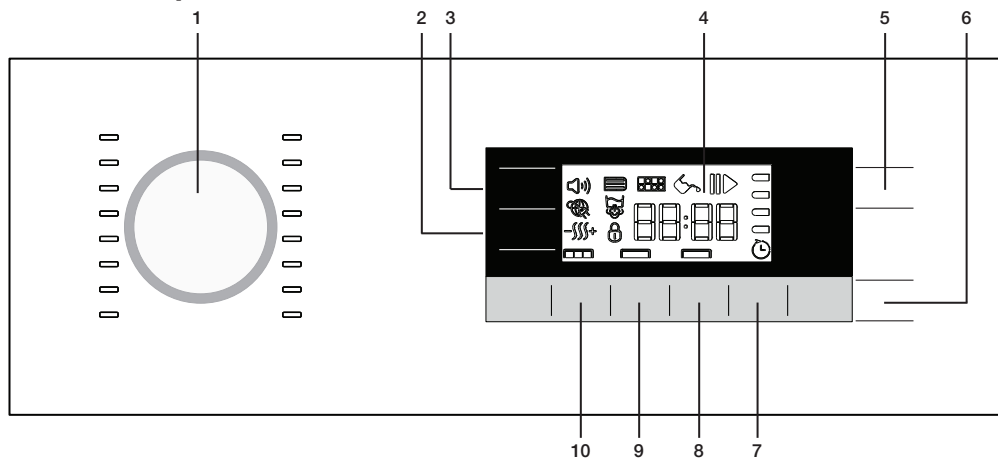

1. Tlačítko volby programu
2. Tlačítko nastavení úrovně suchosti
3. Tlačítko úrovně zvukové signalizace
4. Displej
5. Tlačítko Zapnout/Vypnout/Zrušit
6. Tlačítko Start/Pauza
7. Tlačítko Koncového času
8. Tlačítko Oblíbené
9. Tlačítko Výběr programů pro časovač
10. Tlačítko Zabránění krčeni

5.2 Symboly na displeji

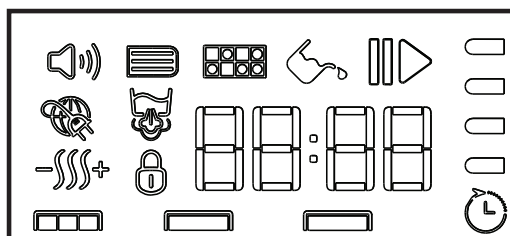

- | | |
|-----------------------------------|----------------------------------|
| Zvukový výstražný symbol | Úroveň suchosti |
| Výstražný symbol čištění zásuvky | Výstražný symbol Dětská pojistka |
| Výstražný symbol čištění filtru | Symbol času ukončení |
| Výstražný symbol vodní nádrže | Indikátor zbývajících času |
| Symbol Start / Pauza | Indikátor průběhu programu |
| Symbol Inteligentní mřížky | |
| Výstražný symbol systémové nádrže | |

* Čas, který se objeví na displeji ukazuje zbývající čas do konce programu a mění se v závislosti na úrovni vlhkosti prádla a modelu sušičky.

Provoz spotřebiče

									
Bavlna	Syntetické	Xpress	Programy s časovačem	Ventilace	Bez mačkání	Na žehlení	Extra sušení	Suché na nošení	Noční
									
Čištění filtru	Džíny	Košile	Zrušit zvukovou výstrahu	Vypínač	start/pauza/storno	Vodní nádrž	Dětský zámek	Denně	Košile 30
									
Citlivá pokožka	Sport	Ždímaní	Smišené	Odložený start	Vlněné Příprava	Košík na vlnu	Míra usušení	Jemné	Wool Protect

5.3 Příprava spotřebiče

1. Připojte vaše zařízení k elektrické síti.
2. Umístěte prádlo do spotřebiče.
3. Stiskněte tlačítko Zapnout/Vypnout/Zrušit po dobu 1 sekundy (déle).
4. Pokud je váš přístroj v provozu poprvé, spustí se programové prohlášení (skříňová suchost pro bavlnu).



Stisknutí tlačítka Zapnout/Vypnout/Zrušit neznamená, že program byl spuštěn. Pro spuštění programu stiskněte tlačítko Start/Pauza.

5.4 Volba programu

1. Rozhodněte se pro vhodný program z níže uvedené tabulky, která obsahuje úrovně sušení.
2. Zvolte požadovaný program s Tlačítkem pro výběr programu.

Extra sušení	Při normální teplotě se suší pouze bavlněné prádlo. Tímto způsobem se suší silné a vícevrstvé prádlo (ručníky, ložní prádlo, džíny atd.) které si nevyžaduje žehlení před uložením do skříně.
Suché na nošení	Obyčejné prádlo (ubrusy, spodní prádlo atd.) se suší tak, že nevyžadují žehlení před uložením do skříně.
Na žehlení	Obyčejné prádlo (trička, šaty atd.) je vysušené a připravené na žehlení.



Další podrobnosti o programu naleznete v části „Tabulka Volba programu a spotřeba“.

5.5 Hlavní programy

V závislosti na typu tkaniny jsou k dispozici následující hlavní programy.

• Bavlna

S tímto programem sušte odolné prádlo. Suší při normální teplotě. Doporučuje se pro použití bavlněného prádla (prostěradla, deky, ručníky, župany atd.).

• Syntetické

S tímto programem sušte méně odolné prádlo. Doporučuje se pro syntetické látky.

5.6 Další programy

Pro speciální případy jsou ve spotřebiči k dispozici následující další programy.



Pro speciální případy jsou ve spotřebiči k dispozici následující další programy.



Pro dosažení lepších výsledků vaší sušičky, vaše prádlo se musí prát v pračce na vhodných programech a odstředěné při doporučené odstředivé rychlosti v pračce.

• Džíny

Použijte tento program pro sušení džínů, které byly vyždímané při vysoké rychlosti v pračce.

Provoz spotřebiče

• Smíšené

Použijte tento program pro suché nefarbivé syntetické a bavlněné kusy smíšeného prádla.

• WoolProtect

Použijte tento program pro sušení vlněného prádla, jako jsou svetry, které byly prány podle pokynů. Doporučuje se na konci programu odstranit oděvy.



Cyklus sušení vlny této sušičky byl schválen společností The Woolmark Company pro sušení vlněných výrobků vhodných pro praní v pračce za předpokladu, že výrobky budou prány a sušeny podle pokynů uvedených na etiketě všité uvnitř oděvu a pokynů vydaných výrobcem této sušičky.. (M1447). Ve Spojeném království, Irsku, Hong Kongu a v Indii je obchodní značka Woolmark certifikační obchodní značkou.

• Noční

V tomto programu je úroveň hluku emitovaného do životního prostředí nejnižší. Úroveň hluku bude o padesát procent nižší, pokud jde o program "skříňová suchost pro bavlnu".

• Xpress

Tento program můžete použít pro sušení bavlněného prádla, které jste žmýkali při vysokých rychlostech ve vaší pračce. Tento program se používá pro dětské oblečení, které mají štítek pro možnost sušení v sušičce.

• Citlivá pokožka

Tento program se používá pro dětské oblečení, které mají štítek pro možnost sušení v sušičce.

• Denně

Tento program se používá pro sušení bavlny a syntetiky denně a trvá 100 minut.

• Košile 30 ‘

Použijte tento program, pro přípravu 2 košil na žehlení do 30 minut.



Při konci programu může na košili zůstat trochu vlhkosti. Doporučujeme vám nenechávat košile v sušičce.

• Jemné

Můžete sušit velmi jemné prádlo (hedvábně halenky, jemné prádlo, atd.), která je vhodná pro sušení nebo praní, nebo které se doporučuje prát ručně při nižší teplotě.



Doporučuje se použít tašku pro prádlo pro zabránění zmačkání nebo poškození některých jemných oděvů a prádla. Prádlo ihned vyjměte ze sušičky a pověste ho po skončení programu pro zabránění jeho zmačkání.

• Ventilace

Po dobu 10 minut se provádí pouze ventilace, bez foukání horkého vzduchu. Tímto programem můžete ventilovat oblečení, které bylo skladováno v uzavřeném prostředí a nepříjemně páchne

• Časové programy

Můžete si vybrat jeden z 10 min., 20 min., 30 min., 40 min., 50 min., 60 min., 80 min., 100 min., 120 min., 140 min. a 160 min. časových programů pro dosažení požadované konečné úrovně sušení při nízkých teplotách.







Pomocí tohoto programu, spotřebič suší po nastavenou dobu bez ohledu na úroveň sušení.

Provoz spotřebiče

5.7 Tabulka Volba programu a spotřeba

CZ

Programy	Zátěž (kg)	Rychlost otáček v pračce (ot/min)	Přibližné množství zbývajících vlhkosti	Doba sušení (minuty)
Bavlna / Barevné				
 Extra sušení	8	1000	% 60	184
 Suché na nošení	8	1000	% 60	174
 Na žehlení	8	1000	% 60	139
Noční	8	1000	% 60	240
Citlivá pokožka	3	1000	% 60	95
Košile 30'	0.5	1200	% 60	30
Džíny	4	1200	% 50	117
Denně	4	1200	% 50	100
Smíšené	4	1000	% 60	110
Xpress	1	1200	% 50	49
Jemné	2	600	% 40	50
WoolProtect	1.5	600	% 50	146
Syntetické				
 Suché na nošení	4	800	% 40	75
 Na žehlení	4	800	% 40	59
Hodnoty spotřeby energií				
Programy	Zátěž (kg)	Rychlost otáček v pračce (ot/min)	Přibližné množství zbývajících vlhkosti	Hodnota spotřeby energie v kWh
Bavlna k uložení*	8	1000	% 60	1,42
Bavlna k žehlení	8	1000	% 60	1,05
Konfekce ze syntetiky	4	800	% 40	0,51
Příkon ve vypnutém stavu pro standardní bavlnový program při plném zatížení, PO (W)				0,5
Příkon při ponechání v zapnutém stavu pro standardní bavlnový program při plném zatížení, PL (W)				1,0
Obsahuje fluorované skleníkové plyny, na které se vztahuje Kjótský protokol. Hermeticky uzavřená. R134a / 0,520 kg				



„Program skříňově suchá bavlna“ používaný při plném a částečném zatížení je standardní sušící program, pro který příslušející informace na etiketě a informačním listu uvádějí, že tento program je vhodný pro sušení obvyklého vlhkého bavlněného prádla a jedná se o nejušičnější program pro bavlnu z hlediska spotřeby energie.

* : Standardní program s energetickým štítkem (EN 61121: 2012)

Všechny hodnoty uvedené v tabulce byly stanoveny podle normy EN 61121: 2012. Tyto hodnoty se mohou lišit od hodnot uvedených v tabulce v závislosti na typu prádla, otáček odstředivání, podmínek prostředí a kolísání napětí.

Provoz spotřebiče

5.8 Pomocné funkce

Zvuková výstraha

 Přístroj vydá zvukové varování po skončení programu. Použijte Tlačítko úrovně zvukového varování pro nastavení úrovně hlasitosti.



Můžete změnit hlasitost zvuku před spuštěním programu nebo během průběhu programu.



Úroveň hlasitosti nízká



Úroveň hlasitosti vysoká

Tlačítko nastavení úrovně suchosti

 Tlačítko pro nastavení úrovně sucha slouží k nastavení požadované úrovně suchosti. Doba trvání programu se může měnit v závislosti na volbě.



Tuto funkci lze aktivovat pouze před spuštěním programu.



Úroveň sušení vlhká



Úroveň sušení normál



Úroveň sušení extra

Provoz spotřebiče

Zabránění krčení

 Trvání programu proti krčení lze změnit pomocí tlačítka volby programu proti krčení. Můžete použít funkci proti krčení pro zamezení pomačkání prádla pokud nechcete prádlo vybrat poté, co se program ukončí. Tento program otáčí prádlo každých 240 sekund pro vybraný čas pro zabránění krčení. Následující obrázky identifikují změny úrovně.



Zabránění krčení 0



30 minut Zabránění



Krčení 60 minut



Zabránění krčení 120 minut



Stiskněte tlačítko Zabránění krčení pro aktivace této funkce.



Na konci programu se rozsvítí symbol zabránění krčení, pokud byla funkce zabránění krčení aktivována.

Tlačítko pro volbu Oblíbených

Program s nastavenou pomocnou funkcí se uloží Tlačítkem pro volbu Oblíbených. Pokud se spotřebič zapne a vypne, vlastnosti uloženého programu se zobrazí pomocí Tlačítka pro volbu Oblíbených.

1. Zvolte program pomocí tlačítka programu; vyberte pomocné funkce, jako je zabránění krčení, Úroveň suchosti atd.
2. Stiskněte a podržte tlačítko pro volbu Oblíbených po dobu přibližně 3 sekund. Vlastnosti nastaveného programu se uloží.



Čas ukončení

Pomocí funkce Času ukončení může být odložen čas ukončení programu až do 24 hodin. Čas na displeji, je celková doba sušení a koncový čas.

- Otevřete plnicí dvířka a vložte prádlo.
- Zvolte program sušení.



Stiskněte tlačítko Konec času pro nastavení požadovaného časového skluzu.

- Stiskněte tlačítko Start/Pauza. Čas oddálení se začne odpočítávat a symbol oddálení času se rozsvítí na displeji. Znak ":" uprostřed zobrazovaného časového zpoždění bude blikat.
- Během období Konečného času je možné vložit/vyjmout další prádlo. Na konci Procesu

Provoz spotřebiče

odpočítávání symbol konečného času zmizí, proces sušení se spustí a zobrazí trvání programu.



Pokud se plnicí dveře otevřou a zavřou během trvání Konečného času, program se přepne do režimu pauzy. Ve funkci Konečného času je možné pokračovat stisknutím tlačítka Start/Pauza.



Změna Konečného času

Chcete-li změnit čas během odpočítávání:

- Konečný čas je deaktivován, pokud se sušička vypne a zapne tlačítkem Zapnout/Vypnout/Zrušit. Restartujte sušičku a opakujte postup Konečného času na požadovanou dobu.
- Pokud je vaše sušička v provozu poprvé, spustí se deklarovaný program (skříňová suchost pro bavlnu).

Zrušení funkce Konečného času

Chcete-li zrušit odpočítávání Konečného času a okamžitě spustit program:

- Konečný čas je deaktivován, pokud se sušička vypne a zapne tlačítkem Zapnout / Vypnout / Zrušit.
- Stisknutím tlačítka Start / Pause spustíte program, který jste předtím vybrali.

5.9 Výstražné symboly



Výstražné symboly se mohou lišit v závislosti na funkcích vašeho spotřebiče.

Čištění Filtru na vlákna

Po ukončení programu se zobrazí varovný symbol a nepřetržitě indikuje, že filtr je třeba vyčistit.



Podrobné informace naleznete v části 6 Údržba a čištění.



Pokud symbol čištění filtru bliká neustále, viz část 7 Odstraňování problémů.

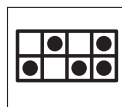

Vypouštění zásobníku vody

Po ukončení programu se zobrazí varovný symbol a nepřetržitě připomíná, že nádrž na vodu je třeba vypustit.



Podrobné informace naleznete v části 6 Údržba a čištění.

Pokud je nádrž na vodu zaplní, když je program spuštěn, začne blikat výstražný symbol a sušička se zastaví. Vyprázdněte nádržku na vodu a stiskněte tlačítko Start/Pauza k obnově programu. Výstražný symbol zhasne a program bude pokračovat.



Čištění zásuvky filtru

Bude blikat výstražný symbol pro připomenutí, že je třeba vyčistit zásuvku filtru.



Podrobné informace naleznete v části 6 Údržba a čištění.



Plnicí dveře otevřené

Objeví se varovný symbol Pauza a symbol průběhu programu bliká, pokud jsou plnicí dveře sušičky otevřené.

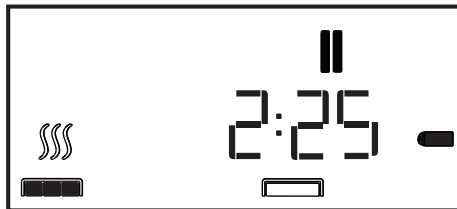

Provoz spotřebiče

5.10 Spuštění programu

Pro spuštění programu stiskněte tlačítko Start/Pauza. Rozsvítí se ► symbol Start na znamení spuštění programu a symbol “:” uprostřed zbývajících času bude blikat. Střídavě se zobrazí průběhový proužek sušení a pokroku programu

5.11. Průběh programu



5.12 Dětský zámek

Spotřebič je vybaven Dětským zámekem, který zabraňuje zrušení aktuálního programu stisknutím libovolného tlačítka.

Pro aktivaci dětského zámku:

- Stisknete a podržete tlačítko Dětské pojistky po dobu přibližně 3 sekund.
- Po aktivaci Dětského zámku se na displeji zobrazí symbol Dětského zámku.

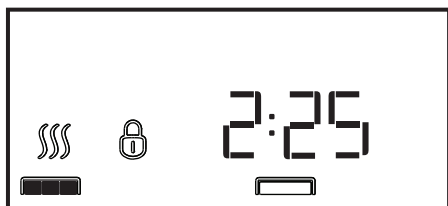

- Když je Dětský zámek aktivní, všechna tlačítka kromě tlačítka Zapnout/Vypnout/Zrušit a tlačítka Dětský zámek na ovládacím panelu budou deaktivovány.
- Zatímco je tlačítko Dětský zámek aktivní, symbol na displeji se nezmění, i když se změní pozice Voliče programu.
- Pokud se tlačítko volby programu pootočí a stiskne se tlačítko funkcí, zobrazí se varování Dětský zámek.
- Chcete-li spustit nový program po skončení současného programu, nebo přerušit aktuální program, je třeba deaktivovat Dětský zámek.

Deaktivování Dětské pojistky:

- Stisknete a podržete tlačítko Dětské pojistky po dobu přibližně 3 sekund.
- Dětská pojistka je deaktivována, pokud se sušička vypne a zapne tlačítkem Zapnout / Vypnout / Zrušit.

5.13 Změna programu po jeho spuštění

- Po spuštění operace sušičky můžete změnit zvolený program a sušit vaše prádlo jiným programem.
- Stisknete a podržete tlačítko Start/Pauza po dobu 1 sekundy pro pozastavení programu.
- Zvolte požadovaný program otočením knoflíku Volby programu.
- Pro spuštění programu stisknete tlačítko Start/Pauza.

Přidávání / odebrání prádla když je sušička v provozu

- Chcete-li přidat nebo vyjmout prádlo po spuštění programu sušení:
- Stisknete tlačítko Start / Pauza pro přepnutí sušičky do režimu pauzy. Proces sušení se přeruší.
- V režimu pauzy, otevřete plnicí dvířka, přidejte nebo vyberte prádlo a zavřete plnicí dveře.
- Pro pokračování programu stisknete tlačítko Start/Pauza.



Jakékoliv prádlo přidány po spuštění sušení může způsobit šaty, které se již suší v sušičce se smíchají s mokřými šaty a výsledkem na konci bude mokré prádlo.



Během sušení můžete opakovat přidávání nebo odebrání prádla tolikrát, kolikrát budete chtít. Nicméně, tento proces zvýší čas trvání programu a spotřebu energie, protože proces sušení bude opakovaně přerušen. Z tohoto důvodu se doporučuje přidat prádlo před začátkem programu sušení.

Provoz spotřebiče



Pokud zvolíte nový program otočením tlačítka volby programu, dokud je sušička v režimu pauzy, pak se současný program přeruší a zobrazí se informace o tomto nového programu.



Nedotýkejte se vnitřního povrchu bubnu při přidávání nebo vyjímání prádla, zatímco program běží. Povrch válce a vzduch uvnitř sušička jsou horké.

5.14 Zrušení programu

Chcete-li zrušit program po spuštění sušičky:

- Stiskněte a podržte tlačítko Start / Pauza po dobu 1 sekundy pro pozastavení programu a pootočte tlačítko volby programu.
- Stiskněte a podržte tlačítko Zapnout / Vypnout / Zrušit po dobu 3 sekund a program bude zrušen.



Vzhledem k tomu že při zrušení sušení bude sušené prádlo příliš horké, když bude sušička v provozu, aktivujte program Refresh pro jeho zchlazení.

5.15 Ukončení programu

Když program skončí, rozsvítí se výstražné symboly Čištění Filtru na vlákna a Výstražný symbol vodní nádrže v navazujícím programovém ukazateli. Pro vypnutí sušičky stiskněte tlačítko Zapnout/Vypnout/Zrušit.

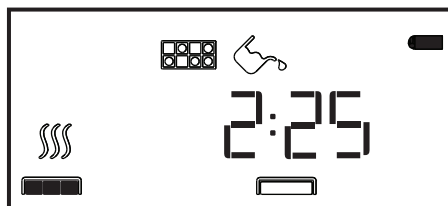

Bude aktivován 2 hodinový Program proti mačkání v případě, že se po ukončení programu prádlo nevybere.



Po každém sušení vždy vyčistěte filtr na textilní vlákna. Viz 6.1 Čištění filtru na textilní vlákna / Vnitřní povrch plnicích dvířek.



Zásobník na vodu vyprázdněte po každém cyklu sušení. Viz 6.3 Vypouštění zásobníku na vodu

6 Údržba a čištění

Životnost výrobku se prodlouží a časté problémy se sníží, jestliže spotřebič bude čištěn v pravidelných intervalech.

6.1 Čištění filtru na textilní vlákna / Vnitřní povrch plnicích dvířek

Textilní vlákna a šmouhy uvolněné z prádla do vzduchu během sušení se shromažďují ve filtru na textilní vlákna



Taková vlákna a nečistoty se obecně vytvářejí při nošení a praní.



Vždy po každém sušení vyčistěte filtr na textilní vlákna a vnitřní povrchy dvířek.



Držák filtru na textilní vlákna můžete vyčistit vysavačem.

Čištění filtru na textilní vlákna:

- Otevřete plnicí dvířka.
- Vyjměte filtr na textilní vlákna tahem nahoru a otevřete filtr na textilní vlákna.
- Vyčistěte vlákna, šmouhy a bavlenné nečistoty ručně nebo měkkým hadrem.
- Zavřete filtr na textilní vlákna a umístěte ho zpět na jeho místo.

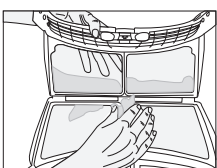
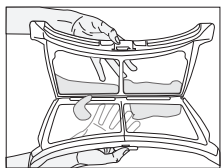
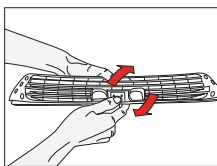
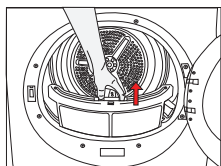

- Po určité době používání zařízení se na filtračních pórech může usadit vrstva, která může způsobit ucpání filtru. Odstraňte vrstvu, která se vytvořila na povrchu filtru na textilní vlákna a filtr promyjte teplou vodou. Před jeho zpětným uložením filtr na textilní vlákna zcela vysušte.

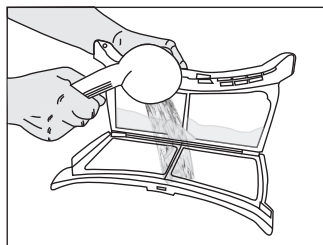

- Vyčistěte celý vnitřní povrch plnicích dvířek a těsnění plnicích dvířek měkkým vlhkým hadříkem.

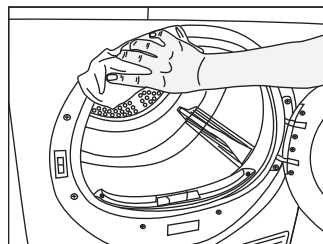
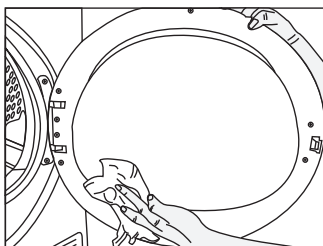

6.2 Čištění snímače

V sušičce se nachází čidlo vlhkosti pro zjištění, zda je prádlo suché nebo ne.

Čištění snímačů:

- Otevřete plnicí dveře sušičky.
- Nechte spotřebič vychladnout, dokud je ještě horká v důsledku procesu sušení.
- Otřete kovové povrchy senzoru měkkým hadříkem, navlhčeným do octa a osušte je.



Kovové povrchy senzorů vyčistěte 4 krát ročně.



Při čištění kovových povrchů senzorů nepoužívejte kovové nástroje.

Údržba a čištění



K čištění nikdy nepoužívejte rozpouštědla, čisticí prostředky nebo podobné látky z důvodu nebezpečí požáru a výbuchu!

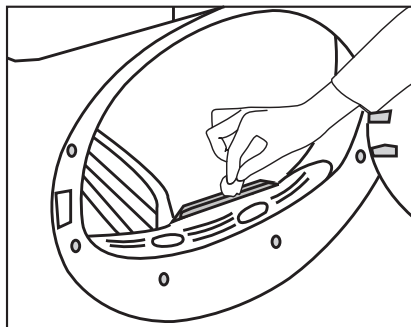

6.3 Vypouštění zásobníku na vodu

Během procesu sušení se vlhkost z prádla odstraní a vznikající voda se shromáždí v zásobníku na vodu. Zásobník na vodu vyprázdněte po každém použití.



Kondenzovaná voda není pitná!



Nikdy nevytahujte nádržku na vodu, když je program spuštěn!

Pokud zapomenete vypustit nádržku na vodu, přístroj se v průběhu následujících cyklech, když se nádrž na vodu naplní, během sušení zastaví a začne blikat výstražný symbol Vodní nádrž. V tomto případě vyprázdněte nádržku na vodu a stiskněte tlačítko Start / Pauza k obnovení cyklu sušení.

Vypřázdnění nádržky na vodu:

Vytáhněte zásuvku a opatrně vyjměte nádržku na vodu.

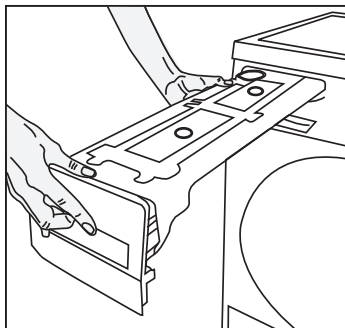

- Vyprázdněte nádržku na vodu.

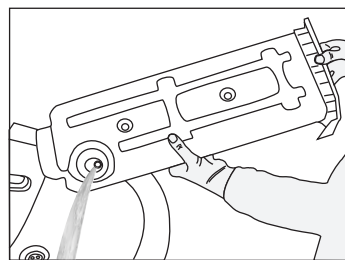

- Pokud jsou v nálevce vodní nádržky akumulované chuchvalce, vyčistěte ji pod tekoucí vodou.
- Umístěte nádržku na vodu zpět.



V případě použití přímého vypouštění vody jako jedné z možností, není třeba vyprázdnit nádržku na vodu.

6.4 Čištění zásuvky filtru

Textilní vlákna a šmouhy, které nemohly být zachyceny filtrem na textilní vlákna jsou blokovány v zásuvce filtru za

spodní deskou. Kontrolka čištění zásuvky filtru se rozsvítí maximálně po každých 3 cyklech sušení pro připomenutí.

Ve filtrační zásuvce je umístěn dvouúrovňový filtr. První stupeň je houba zásuvky filtru a druhý stupeň je filtrační tkanina.

Čištění zásuvky filtru:

Údržba a čištění

- Stiskněte tlačítko spodního panelu pro otevření spodního panelu.

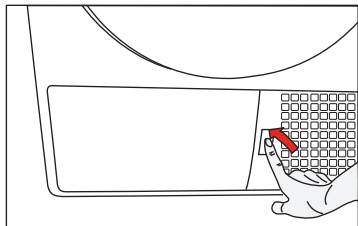

- Odstraňte kryt filtrační zásuvky otočením ve směru šipky.

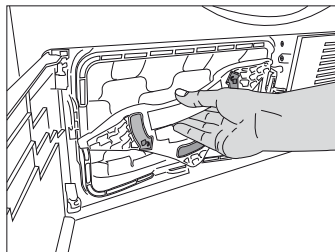

- Vytáhněte filtrační zásuvku.

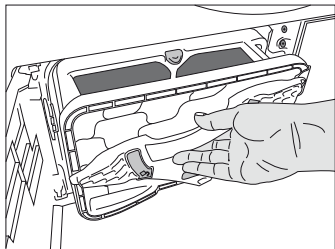

- Stisknutím červeného tlačítka otevřete filtrační zásuvku.

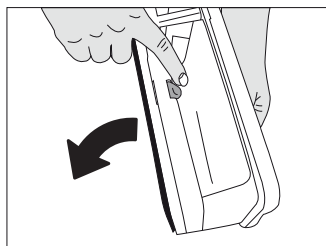

- Vytáhněte houbu filtrační zásuvky.

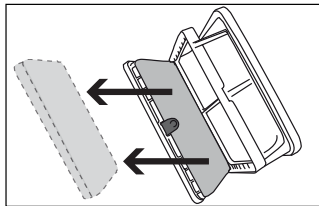

- Vyčistěte vlákna, šmouhy a bavlněné nečistoty z filtru ručně nebo měkkým hadrem.
- Když si všimnete vrstvy, která může vést k ucpání filtrační tkaniny, vyčistěte vrstvu umytím v teplé vodě. Filtrační tkaninu před opětovnou instalací zpět do filtrační zásuvky důkladně vysušte.

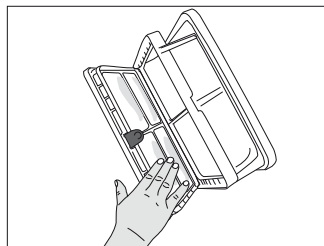

- Z povrchu houby filtrační zásuvky ručně odstraňte vlákna a nečistoty. Po umytí houby ji vyždímejte v rukách a odstraňte přebytečnou vodu. Před uložením houbu dobře vysušte.



houbu, pokud množství nasbíraných vláken a šmouh není významné.

- Vraťte houbu zpět na své místo.

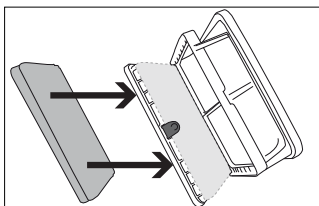

Údržba a čištění

- Zamknutím červeného tlačítka uzavřete filtrační zásuvku.

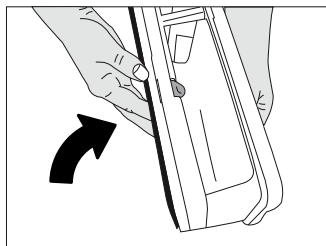

- Umístíte filtrační zásuvku zpět na místo, otočte kryt zásuvky filtru ve směru šipky a bezpečně ji uzavřete.

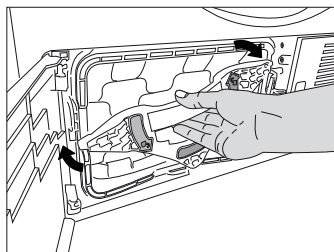

- Zavřete kryt spodní desky.

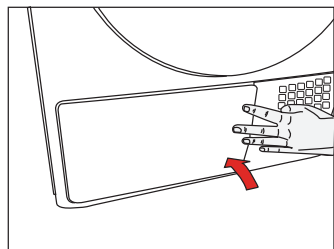

6.5 Čištění výparníku

Vyčistěte nečistoty nahromaděné na žebrech výparníku umístěného za zásuvkou filtru s vysavačem.

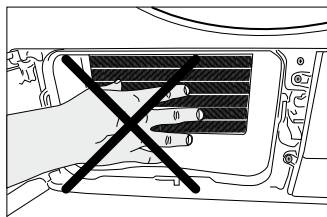

Můžete také čistit ručně za předpokladu, že budete mít ochranné rukavice. Nepokoušejte se čistit holými rukama. Lamely výparníku mohou poškodit vaše ruce.



Při sušení bez umístění houby zásuvky filtru houby může dojít k poškození zařízení!



Znečištěný filtr na vlákna a filtrační zásuvkamůže způsobit delší dobu sušení a vyšší spotřebu energie.

7 Odstraňování potíží

Proces sušení trvá moc dlouho

- Póry na prachovém filtru jsou ucpané. >>> *Umyjte prachový filtr teplou vodou.*
- Zásuvka filtru je zacpaná. >>> *Vyčistěte houbičku a hadřík filtru v zásuvce filtru.*
- Větrací mřížky na přední straně zařízení jsou zablokované. >>> *Vyjměte předměty (pokud takové najdete), jež blokují ventilaci před větracími mřížkami.*
- Ventilace je nedostatečná, pokud je příliš malá místnost, kde je spotřebič umístěn. >>> *Otevřete dveře a okna v místnosti, aby nedošlo k přílišnému nárůstu teploty v místnosti.*
- Na snímači vlhkosti došlo k nahromadění vodního kamene. >>> *Vyčistěte snímač vlhkosti.*
- Vložili jste příliš mnoho prádla. >>> *Nevkládejte příliš prádla do sušičky.*
- Prádlo není dostatečně vyždímané. >>> *Vyždímejte prádlo vyšší rychlostí.*

Prádlo je mokré na konci sušení.



Po vysušení se teplé oděvy jeví vlhčí, než ve skutečnosti jsou.

- Je pravděpodobné, že zvolený program nebyl vhodný pro typ prádla. >>> *Zkontrolujte štítky na oblečení, zvolte vhodný program pro daný typ prádla nebo použijte navíc programy s časovačem.*
- Póry na prachovém filtru jsou ucpané. >>> *Umyjte prachový filtr teplou vodou.*
- Zásuvka filtru je zacpaná. >>> *Vyčistěte houbičku a hadřík filtru v zásuvce filtru.*
- Vložili jste příliš mnoho prádla. >>> *Nevkládejte příliš prádla do sušičky.*
- Prádlo není dostatečně vyždímané. >>> *Vyždímejte prádlo vyšší rychlostí.*

Sušička se nezapíná nebo se nespustí program. Sušička se nespustí, když je nastavena.

- Není zapojena. >>> *Zkontrolujte, zda je spotřebič zapojen.*
- Vkládací dvířka jsou otevřená. >>> *Dále se ujistěte, že dvířka přístroje jsou řádně zavřená.*
- Program není zvolen nebo jste nestiskli tlačítko Start/Pauza/Storno. >>> *Zkontrolujte, zda je program zvolen a zařízení není v režimu pozastavení.*
- Je aktivován dětský zámek. >>> *Vypněte dětský zámek.*

Program se přerušil bez jakékoli příčiny.

- Vkládací dvířka jsou otevřená. >>> *Dále se ujistěte, že dvířka přístroje jsou řádně zavřená.*
- Došlo k přerušení elektrické energie. >>> *Stiskněte tlačítko Start/Pauza/Storno, program se spustí.*
- Vodní nádrž je plná. >>> *Vyprázdněte vodní nádrž.*

Prádlo se srazilo, je zplstnatělé nebo poškozené.

- Nepoužíváte program vhodný pro typ prádla. >>> *Zkontrolujte údaje na oblečení a zvolte program vhodný pro typ látky.*

Nesvítili osvětlení bubnu. (Pro modely s osvětlením)

- Sušička není zapnuta hlavním spínačem. >>> *Přesvědčte se, že je sušička zapnuta.*
- Světlo je vadné. >>> *Kontaktujte autorizovaného servisního zástupce a požádejte o výměnu.*

Svítil symbol Závěrečné / Bez mačkání.

- Je aktivován program bez mačkání, aby nedošlo k pomačkání prádla, které zůstalo ve spotřebiči. >>> *Vypněte sušičku a vyjměte prádlo.*

Svítil symbol zakončení.

- Program je dokončen. Vypněte sušičku a vyjměte prádlo.

Svítil symbol Čištění prachového filtru.

- Není čistý prachový filtr. >>> *Vyčistěte prachový filtr.*

Odstraňování potíží

Bliká symbol Čištění prachového filtru.

- Kryt filtru je zacpán prachem. >>> *Vyčistěte kryt prachového filtru.*
- Na pórech prachového filtru se utvořila vrstva usazenin, která může vést k zanášení. >>> *Umyjte prachový filtr teplou vodou.*
- Zásuvka filtru je zacpaná. >>> *Vyčistěte houbičku a hadřík filtru v zásuvce filtru.*

Z vkladacích dvířek vytéká voda

- Na vnitřní ploše vkladacích dvířek a na plochách těsnění vkladacích dvířek se nahromadil prach. >>> *Vyčistěte vnitřní plochy vkladacích dvířek a plochy těsnění vkladacích dvířek.*

Vkladací dvířka se samovolně otevírají.

- Vkladací dvířka jsou otevřená. >>> *Zatlačte vkladací dvířka, dokud nezacvaknou.*

Svítilí/bliká symbol Vodní nádrž.

- Vodní nádrž je plná. >>> *Vyprázdněte vodní nádrž.*
- Je ohnutá odpadní hadice. >>> *Pokud je výrobek připojen přímo na odpad, zkontrolujte odpadní hadici.*

Bliká výstražný symbol čištění zásuvky filtru.

- Není čistá zásuvka filtru. >>> *Vyčistěte houbičku a hadřík filtru v zásuvce filtru.*



Pokud nemůžete odstranit problém, ačkoli dodržujete pokyny v tomto oddíle, kontaktujte prodejce nebo autorizovaného servisního zástupce. Nikdy se nesnažte opravit nefunkční výrobek sami.

Prosimo, najprej preberite ta navodila!

Spoštovani kupec,

Hvala, da ste izbrali izdelek Beko. Upamo, da vam bo naš izdelek, ki je bil proizveden z visoko tehnologijo in kakovostjo dajal najboljše rezultate. Svetujemo vam, da si pred uporabo pozorno preberete ta navodila za uporabo in drugo spremljajočo dokumentacijo in jo shranite za poznejšo uporabo. Če izdelek izročite nekemu drugemu, priložite tudi navodila. Bodite pozorni na vse nasvete in opozorila, ki so navedeni v uporabniškem priročniku in upoštevajte v njih vsebovana navodila. ta uporabniški priročnik velja za model, prikazan na naslovni strani.

Razlaga simbolov

V celotnem tem priročniku se uporabljajo naslednji simboli:

	Pomembne informacije ali koristni nasveti o uporabi.
	Opozorilo za ogrožajoče situacije za življenje in premoženje.
	Opozorilo glede električnega udara.
	Opozorilo glede vročih površin.
	Opozorilo na nevarnost požara.
	Ovojnina naprave je izdelana iz materialov, primernih za reciklažo, v skladu z našimi nacionalnimi okoljskimi predpisi.

Ovojnine ne odstranjujte skupaj z gospodinjskimi in drugimi odpadki, ampak jo predajte na zbirnih mestih, katere urejajo lokalni predpisi.

1 Pomembna varnostna in okoljska navodila

To poglavje vsebuje varnostna navodila, ki vas varujejo pred nevarnostjo nastanka telesnih poškodb in materialne škode. Neupoštevanje teh navodil razveljavi garancijo.

1.1 Splošna varnost

- Sušilnik lahko uporabljajo otroci stari vsaj 8 let in osebe z zmanjšanimi fizičnimi, senzoričnimi ali psihičnimi sposobnostmi ali pomanjkanjem izkušenj in znanja, če so pod stalnim nadzorom ali so dobili navodila o varni uporabi naprave ter razumejo možne nevarnosti. Otroci se z izdelkom ne smejo igrati. Otroci naj stroja ne čistijo ali vzdržujejo, razen če so pod nadzorom odrasle osebe.
- Otroci mlajši od 3 let se naj ne nahajajo v bližini stroja, razen če jih imate nenehno pod nadzorom.
- Po višini nastavljenih nožic ne odstranjujte. Reže med sušilnikom in tlemi ne zmanjšujte z materiali, kot so talne obloge, les in trak. To lahko povzroči težave s sušilnikom.
- Namestitvev in popravila naj vedno izvaja pooblaščen servis. Proizvajalec ne odgovarja za škodo, ki nastane kot posledica postopkov, ki jih izvajajo nepooblaščen osebe.
- Sušilnika nikoli ne čistite s pršenjem ali polivanjem z vodo! Obstaja nevarnost električnega udara!

Pomembna varnostna in okoljska navodila

1.1.1 Varnost glede elektrike



Med priključevanjem stroja na električno omrežje upoštevajte varnostna navodila za dela na električnih napravah.

- Sušilnik priključite na ozemljeno vtičnico, zaščiteno z varovalko z vrednostjo, ki je navedena na tipski nalepki. Ozemljitev naj izvede kvalificiran električar. Naše podjetje ne odgovarja za morebitno škodo, ki bi se pojavila, ko se izdelek uporablja brez ozemljitve, izvedene v skladu z lokalnimi predpisi.
- Napetost in dovoljen tok varovalke sta navedena na tipski nalepki.
- Napetost, navedena na tipski nalepki, mora biti enaka vaši omrežni napetosti.
- Ko sušilnik ni v uporabi, ga izključite iz vtičnice.
- Sušilnik izključite iz električnega omrežja tudi med namestitvijo, vzdrževanjem, čiščenjem in popravili.
- Ne dotikajte se vtiča z mokrimi rokami! Nikoli ne izvlecite vtiča neposredno z vlečenjem kabla, vedno ga izvlecite le s prijemom za vtič.
- Za priklop sušilnika ne uporabljajte podaljškov, razdelilnikov ali adapterjev. S tem zmanjšate nevarnost požara in električnega udara.
- Po namestitvi mora biti vtikač lahko dostopen.



Pri poškodovanem napajalnem kablu obvestite pooblaščen servis, ki ga naj zamenja.



Če je sušilnik v okvari, se ne sme uporabljati, razen če ga popravlja pooblaščen servisni zastopnik! Obstaja nevarnost električnega udara!

Pomembna varnostna in okoljska navodila

1.1.2 Varnost izdelka



Točke, ki jih je potrebno upoštevati glede požarne nevarnosti:

Spodaj navedenega perila ali predmetov ne smete sušiti v sušilniku, saj lahko pride do požara.

- Neoprano perilo
- Predmeti, onesnaženi z oljem, acetonom, alkoholom, kurilnim oljem, kerozinom, kemičnimi čistili, terpentinom, parafinom ali sredstvi za odstranjevanje parafina morajo biti pred sušenjem v čistilniku oprani v vroči vodi z večjo količino detergenta. Zato morajo biti posebej predmeti, onesnaženimi z zgoraj navedenimi snovmi, temeljito oprani. V ta namen uporabite ustrezni detergent in perite pri visoki temperaturi.



Spodaj navedenega perila ali predmetov ne smete sušiti v sušilniku, saj lahko pride do požara.

- Oblačila ali blazin, polnjenih s peno (lateksom) čepic za tuširanje, vodoodpornih tkanin, materialov z dodatki gume in gumijastih blazinic.
- Oblačil, očiščenih z industrijskimi kemikalijami.

Predmeti, kot so na primer vžigalniki, vžigalice, kovanci, kovinski deli, igle itd. lahko poškodujejo boben ali povzročijo težave pri delovanju. Zato perilo med vstavljanjem v sušilnik temeljito pregledajte.

Sušilnika ne zaustavljajte dokler se program ne zaključi. Če to morate storiti, hitro odstranite vse perilo in ga razprostrite, da se toplota čim hitreje razprši.



Neustrezno oprana oblačila lahko povzročijo samovžig in se vnamejo tudi po končanem sušenju.

Pomembna varnostna in okoljska navodila

- Da preprečite nabiranje plinov iz naprav, ki delujejo z drugimi vrstami goriva, vključno z odprtim ognjem, morate v okolici sušilnika zagotoviti zadostno prezračevanje.



Perilo, v katerem se kovinske ojačitve ne smejo sušiti v sušilniku. Če se kovinske ojačitve med sušenjem sprostijo ali odlomijo, se sušilnik lahko poškoduje.



Mehčalce in podobne izdelke uporabljajte v skladu z navodili njihovih proizvajalcev.



Pred vsakim polnjenjem sušilnika očistite filter za vlakna. Sušilnika nikoli ne uporabljajte brez nameščenega filtra za vlakna.

- Pokvarjenega sušilnika nikoli ne poskušajte popravljati sami. Na izdelku ne izvajajte popravil ali zamenjav, četudi znate in ste sposobni opraviti zahtevan postopek, razen če je v navodilih za uporabo ali v servisnem priročniku to jasno nakazano. V nasprotnem boste ogrozili svoje življenje in življenja drugih.
- V prostor, kjer boste namestili sušilnik, ne smejo voditi krilna ali drsna vrata, ki se lahko zaklenejo, katera bi ovirala odpiranje vratc sušilnika.
- Sušilnik namestite v prostor, ki je primeren za domačo uporabo. (Kopalnica, zaprt balkon, garaža itd.)
- Poskrbite, da domače živali ne morejo priti v sušilnik. Preden vključite sušilnik, preverite notranjost.
- Ne naslanjajte se na vratca sušilnika, ko so odprta, saj se lahko prekucne.
- Poskrbite, da se v okolici sušilnika ne bodo nabirali kosmi vlaken.

Pomembna varnostna in okoljska navodila

1.2 Namestitev na pralni stroj

- Za pritrditev sušilnika na pralni stroj uporabite napravo za pritrdjevanje. Napravo za pritrdjevanje mora namestiti pooblaščen servisni zastopnik.
- Skupna teža pralnega stroja in sušilnika - ko sta polno naložena - ko sta nameščena drug na drugega, lahko dosega približno 180 kilogramov. Napravi namestite na trdna tla, ki imajo zadostno nosilnost!



Pralnega stroja ne smete postavljati na sušilnik. Med nameščanjem na pralni stroj bodite pozorni na zgornja opozorila.

Namestitvena tabela za pralni stroj in sušilnik

Globina sušilnika	Globina pralnega stroja						
	62cm	60 cm	54 cm	50 cm	49 cm	45 cm	40 cm
54 cm	Se lahko namesti	Se lahko namesti	Se lahko namesti	Se lahko namesti	Se lahko namesti	Se lahko namesti	Se ne sme namestiti
60 cm	Se lahko namesti	Se lahko namesti	Se lahko namesti	Se lahko namesti	Se lahko namesti	Se ne sme namestiti	Se ne sme namestiti

Pomembna varnostna in okoljska navodila

1.3 Predvidena uporaba

- Sušilni stroj je bil zasnovan za domačo uporabo. Ni primeren za komercialno uporabo in se ne sme uporabljati za drugo rabo, kot je predvidena.
- Sušilnik uporabljajte samo za sušenje perila, ki je ustrezno označeno.
- Proizvajalec se odreka vsakršni odgovornosti, ki bi nastala iz nepravilne uporabe ali prevoza.
- Življenjska doba sušilnika, ki ste ga kupili, je 10 let. V tem obdobju bodo za pravilno delovanje aparata na voljo originalni rezervni deli.

1.4 Varnost otrok

- Ovojnina je otrokom nevarna. Hranite ovojnino izven dosega otrok.
- Električni izdelki so otrokom nevarni. Ko izdelek deluje, naj bodo otroci izven dosega izdelka. Ne dovolite jim poseganja v sušilnik. Da otrokom preprečite poseganje v sušilnik, uporabite varnostno blokado za otroke.



Varnostna blokada za otroke je na upravljalni plošči. (Glejte Varnostna blokada za otroke)

- Vratca za polnjenje naj bodo zaprta tudi, ko sušilnik ni v uporabi.

Pomembna varnostna in okoljska navodila

1.5 Skladnost z Direktivo OEE0 in odstranjevanje naprave kot odpadka

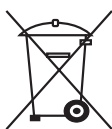

Ta proizvod ne vsebuje škodljivih in prepovedanih snovi, ki so navedene v uredbi "Nadzor odpadne električne in elektronske opreme", ki jo je objavilo Ministrstvo za okolje in urbanizacijo v Republiki Turčiji. Je v skladu z direktivo OEE0.

Ta izdelek je narejen iz visokokakovostnih sestavnih delov in materialov, ki jih je možno reciklirati in ponovno uporabiti.

Zato izdelka po koncu njegove življenjske dobe ne zavržite skupaj z gospodinjskimi in drugimi odpadki. Odnosite ga v zbirni center za recikliranje električne in elektronske opreme. O lokacijah teh zbirnih centrov se posvetujte z lokalno upravo. Z recikliranjem rabljenih izdelkov pomagajte varovati okolje in naravne vire. Za varnost otrok prerežite napajalni kabel in uničite mehanizem za zaklepanje vrat, če obstaja, tako da bo izdelek pred odstranitvijo nedelujoč.

1.6 Informacije o embalaži

Embalaža je izdelana iz materialov, ki jih je mogoče reciklirati, v skladu z našimi nacionalnimi okoljskimi predpisi. Ne odlagajte embalažnih materialov skupaj z gospodinjskimi ali drugimi odpadki. Peljite jih v zbirne centre za embalažo, pooblaščen s strani lokalne uprave.

Za več informacij o proizvodu obiščite naslednjo spletno stran.

<http://www.beko.com>

Pomembna varnostna in okoljska navodila

1.7 Tehnični podatki



SL

Višina (Najmanjša / Največja)	84,6 cm / 86,6 cm*
Širina	59,5 cm
Globina	60,9 cm
Količina perila (maks.)	8 kg**
Neto teža (uporaba plastičnih sprednjih vrat)	50,5 kg
Neto teža (uporaba steklenih sprednjih vrat)	52,5 kg
Napetost	Glejte tipsko tablico***
Moč	
Koda modela	

* Najmanjša višina: Višina s spuščnimi nastavljivimi nogami.
Največja višina: Višina z dvignjenimi nastavljivimi nogami. maximum.

** Suha teža perila pred pranjem.

*** Tipska tablica se nahaja za vratci za vstavljanje perila

	Tehnični podatki sušilca se lahko z namenom izboljšanja izdelka spremenijo brez predhodnega obvestila.
	Slike v tem priložniku so shematske in se z izdelkom natančno ne ujemajo.
	Vrednosti, navedene na oznakah na sušilniku ali v drugi sušilniku priloženi dokumentaciji, so dobljene v laboratoriju v skladu z ustreznimi standardi. Glede na pogoje delovanja in okoljske pogoje lahko te vrednosti odstopajo.

2 Vaš sušilnik

2.1 Vsebina pakiranja

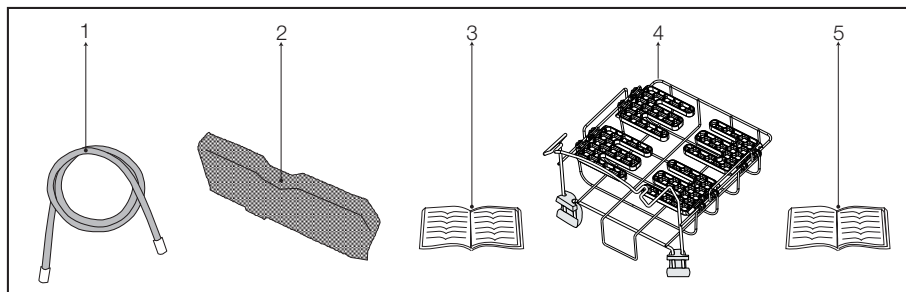

1. Cev za odvod vode *
2. Rezervna gobica predala filtra*
3. Uporabniški priročnik
4. Koš za sušenje*
5. Priročnik za uporabo koša za sušenje*

* Lahko je priloženo stroju v odvisnosti od modela.

3 Namestitev

Preden pokličete najbližji pooblaščen servis za namestitev sušilnika, se prepričajte, da električna napeljava in odvod vode ustrežata navodilom v uporabniškem priročniku. (glej točko 3.3 Priklučitev odvoda in 3.5 Električna povezava). Če ne ustrežata, se posvetujte z usposobljenim električarjem in tehnikom glede potrebnih preureditev.



Za pripravo lokacije sušilnika in električne ter instalacije za odpadno vodo je odgovoren kupec.



Pred namestitvijo vizualno preverite, ali so na sušilniku vidne poškodbe. Če je sušilnik poškodovan, ga ne nameščajte. Poškodovani izdelki so tveganje za vašo varnost.



Po namestitvi sušilnika počakajte 12 ur preden ga uporabite.

3.1 Primerno mesto namestitve

sušilnika: Namestite ga na stabilno in ravno podlago.

Sušilnik je težak. Ne premikajte ga sami.

- Sušilnik naj deluje v dobro prezračenem prostoru brez prisotnosti prahu.
- Reže med sušilnikom in drugimi površinami ne zmanjšujte z materiali, kot so talne obloge, les in trak.
- Ne prekrivajte prezračevalnih rež sušilnika.
- V prostor, kjer boste namestili sušilnik, ne smejo voditi krlina ali drsna vrata, ki se lahko zaklenejo, katera bi blokirala vratca za polnjenje.
- Ko je sušilnik nameščen, naj ostane na istem mestu, kjer so bili izvedeni njegovi priključki. Pri nameščanju sušilnika se prepričajte, da se zadnja stena ne naslanja (na pipo, vtičnico itd.)
- Sušilnik postavite vsaj 1 cm stran od robov drugega pohištva.
- Sušilniklahkodelujevtemperaturmemobmočjuod +5 °C do +35 °C. Če so pogoji delovanja zunaj tega območja, bo delovanje sušilnika slabše in se lahko okvari.
- Zadnja površina sušilnika naj bo postavljena ob zid.



Sušilnika ne postavljajte na napajalni kabel.

3.2 Odstranjevanje sklopa varoval pri transportu



Pred prvo uporabo sušilnika odstranite sklop varoval pri transportu.

- Odprite vratca za polnjenje.
- V bobnu se nahaja plastična vrečka, v kateri je kos stiropora. Primate ga na delu, označenem z XX XX.
- Povlecite vrečko k sebi in odstranite sklop varoval pri transportu

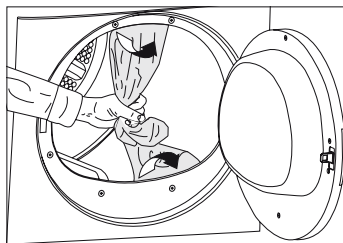

Preverite, da noben del sklopa varoval pri transportu ni ostal v bobnu.

3.3 Priklučitev na odvod vode

Če je izdelek opremljen s kondenzacijsko enoto, se med sušenjem voda zbira v zbiralniku za vodo. Po vsakem ciklusu sušenja je treba zbrano vodo odliati. Zbrana voda se lahko odvaja skozi odtočno cev, ki je bila dobavljena skupaj z izdelkom, namesto da bi periodično odlivali vodo, ki se izteka v zbiralnik za vodo.

Priklop cevi za odvod vode

- 1-2** Povlecite gibko cev na zadnji strani sušilnika z roko, da jo snamete z mesta pritrditve. Pri odstranjevanju cevi ne uporabljajte orodja.
- 3** Priklučite en konec odvodne cevi, ki je bila priložena sušilniku, na priključek, s katerega ste sneli cev izdelka v prejšnjem koraku.
- 4** Priklučite drugi konec odvodne cevi neposredno na odtok za odvajanje odpadne vode ali v umivalnik.

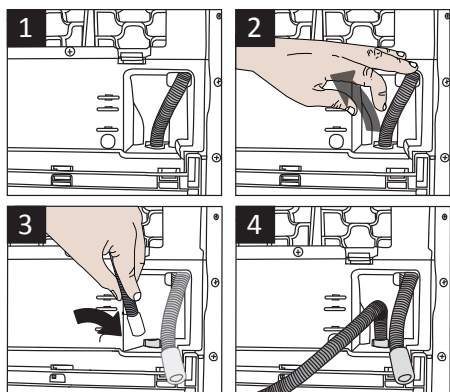

Cevi priključite na varen način. Če se cev sname, lahko zaradi odvedene vode pride do poplave v stanovanju.



Cev za odvod vode mora biti priključena na višini največ 80 cm.



Poskrbite, da na cev za odvod vode ne stopate in da med strojem in odtokom ni prepognjena.

3.4 Nastavljanje nožic

- Da bo sušilnik deloval tiše in brez vibracij, mora biti postavljen ravno in uravnovešeno na svojih nožicah. Z nastavljanjem nožic poravnajte položaj sušilnika.
- Zavrtite nožice na levo ali desno, dokler sušilnik ne stoji ravno in trdno.

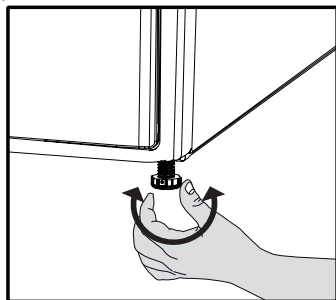

Nastavljivih nožic nikoli ne odvijte v celoti iz njihovih ležišč.

3.5 Električni priklop

Za podrobna navodila za električno povezavo med namestitvijo (glej 1.1.1 Varnost glede elektrike)

3.6 Transport sušilnika

Pred transportiranjem sušilnik odklopite.

Odstranite vso vodo, ki je ostala v sušilniku.

Če je izveden neposreden priklop za odvajanje vode, odstranite priključke cevi.



Priporočamo prenašanje sušilnika v pokončnem položaju. Če stroja ni možno prenašati v navpičnem položaju, priporočamo prenašanje v položaju, nagnjenem v desno, gledano s sprednje strani.

3.7 Opozorila glede hrupa



Normalno je, da včasih med delovanjem slišite kovinski hrup kompresorja.

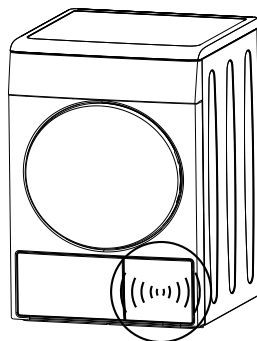

Med delovanjem zbrana voda se črpa v rezervoar za vodo. Normalno je, da med delovanjem slišite zvok črpanja.

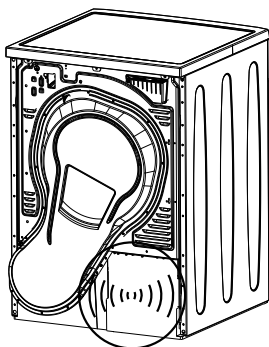

4 Priprava

4.1 Perilo, primerno za sušenje v sušilniku

Vedno upoštevajte navodila, ki so navedena na našitku oblačila. Sušite le perilo z oznako, ki navaja, da je primerno za sušenje v sušilnem stroju in se prepričajte, da boste izbrali ustrezen program.

SIMBOLI ZA PRANJE PERILA											
	Simboli sušenja	Primerno za sušilni stroj	Likanje prepovedano	Občutljivo sušenje	Ni primerno za sušilni stroj	Ne sušite	Ni primerno za čistilnico				
	Nastavitve sušenja	Ob vsaki temperaturi	Ob visoki temperaturi	Ob srednji temperaturi	Ob nizki temperaturi	Brez segrevanja	Obesiti na vrvi in sušiti	Položiti na ravno podlago in sušiti	Mokro obesiti in sušiti	Položiti na ravno podlago in sušiti v senci	Primerno za čistilnico
	Likanje -	Likanje ob visoki temperaturi	Likanje ob srednji temperaturi	Likanje ob nizki temperaturi	Ne likajte	Likanje brez pare					
	Suho ali s paro										
	Maksimalna temperatura	200 °C	150 °C	110 °C							

4.2 Perilo, ki ni primerno za sušenje v sušilniku



volnene, svilene tkanine, nežne in dragocene tkanine, nepredušni predmeti in zavese iz tila za strojno sušenje niso primerne.

4.3 Priprava perila za sušenje

- Po pranju je perilo lahko prepleteno. Preden daste perilo v stroj, ga med seboj ločite.
- Oblučila s kovinskimi dodatki, kot so zadrge, obrnite navzven.
- Zapnite zadrge, kaveljce, zaponke in gumbе.

4.4 Stvari, ki jih je treba storiti za varčevanje z energijo

Naslednje informacije vam bodo v pomoč pri uporabi sušilnika na ekološki in energijsko učinkovit način.

- Pri pranju centrifugirajte perilo z najvišjo možno hitrostjo. Tako se čas sušenja skrajša in poraba energije se zmanjša.
- Razvrstite perilo glede na vrsto tkanine in debelino. Sušite isto vrsto perila skupaj. Na primer tanke kuhinjske krpe in prti se posušijo prej kot debele brisače.
- Upoštevajte navodila v uporabniškem priročniku glede izbire programa.
- Ne odpirajte vratc stroja med sušenjem, razen če je to potrebno. Če je potrebno odpreti vratca, naj bodo odprta čim krajši čas.
- Med delovanjem sušilnika ne dodajajte mokrega perila.

Priprava

- Pred vsakim polnjenjem sušilnika očistite filter za vlakna. (Glejte 6 Vzdrževanje in čiščenje)
- Predal filtra redno očistite, ko se pojavi opozorilni simbol za Čiščenje predala filtra. ali po vsakih 3 ciklikih sušenja. (Glejte 6 Vzdrževanje in čiščenje)
- Med sušenjem dobro prezračite prostor, kjer je sušilnik nameščen.

4.5 Ustrezna količina perila

Upoštevajte navodila v razdelku "Izbira programa in tabela porabe". Ne polnite večje količine perila, kot je navedena v tabeli.

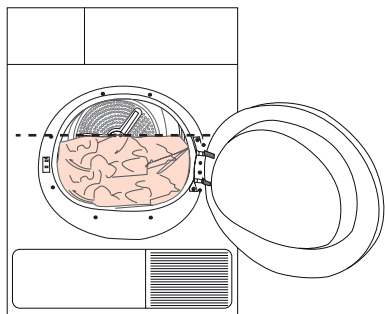

Polnjenje sušilnika z večjo količino perila, kot je navedena v tabeli, ni priporočljivo. Ko je stroj preobremenjen, se učinkovitost sušenja poslabša. Poleg tega se lahko sušilnik in perilo poškodujejo.

Naslednje teže so zgolj informativne.

Perilo	Približna teža (g)*
Bombažne prevleke	1500
(dvojne)	1000
Bombažne prevleke	500
(enojne)	350
Rjuhe (dvojne)	700
Rjuhe (enojne)	250
Veliki namizni prti	100
Mali namizni prti	700
Čajni prtički	350
Velike brisače	150
Brisače za roke	300
Srajce	200
Bombažne obleke	500
Obleke	350
Jeans	700
Žepni robčki (10 kosov)	100
Majice	125

* Suha teža perila pred pranjem.

Uporaba izdelka

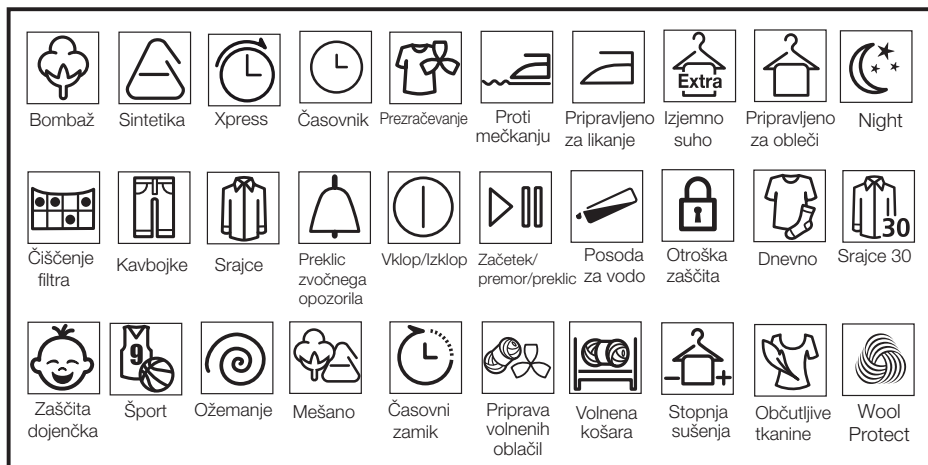

5.3 Priprava stroja

1. Vtaknite vtičač v vtičnico.
2. Položite perilo v sušilnik.
3. Pritisnite tipko za vklop/izklop/preklic za 1 sekundo (dolgo).
4. Ko stroj deluje prvič, se ta začne s deklaracijskim programom (suhost za bombaž za zlaganje v omare)



Pritisk na tipko za vklop/izklop/preklic ne pomeni, da je program zagnan. Za zagon programa pritisnite tipko Start/Premor.

5.4 Izbira programa

1. Izberite ustrezen program iz spodnje tabele, ki vključuje stopnje sušenja.
2. Z gumbom za izbiro programa izberite zeleni program.

Izjemno suho	Samo bombažno perilo se posuši na običajni temperaturi. Debelejše in večplastno perilo (brisače, posteljno perilo, jeans itd.) se posuši tako, da pred zlaganjem v omaro ne potrebuje likanja.
Pripravljeno za obleči	Običajno perilo (prti, spodnje perilo in itd.) se posuši tako, da pred zlaganjem v omaro ne potrebuje likanja.
Pripravljeno za likanje	Običajno perilo (majice, obleke itd.) se posuši tako, da je primerno za likanje.



Za nadaljnje podrobnosti o programih glejte poglavje „Izbira programa in tabela porabe“.

5.5 Glavni programi

V odvisnosti od vrste tkanine so na voljo naslednji glavni programi.

• Program za bombaž

S tem programom sušite obstojno perilo. Sušenje pri normalni temperaturi. Priporočena uporaba za izdelke iz bombaža (rjuhe, prevleke za odeje, brisače, domače halje itd.)

• Program za sintetiko

S tem programom sušite manj obstojno perilo. Priporočen program za sintetiko.

5. Dodatni programi

Za posebne primere so na tem stroju na voljo naslednji dodatni programi.



Dodatni programi se lahko razlikujejo glede na značilnosti vašega stroja.



Da bi vaš sušilnik dajal najboljše rezultate, mora biti perilo oprano v pralnem stroju z ustreznimi programi in ožeto s priporočljivim številom vrtljajev.

• Jeans

Uporabite ta program za sušenje vaših oblačil iz jeansa, ki ste jih oželi v pralnem stroju pri visokem številu vrtljajev.

• Mešano

Uporabite ta program za sušenje neobarvanega perila iz bombaža in sintetike skupaj.

Uporaba izdelka

- **WoolProtect**

Uporabite ta program za volnena oblačila, oprana v skladu z navodili. Priporočamo, da oblačila ob koncu programa odstranite iz sušilnika.



Program za sušenje volnenih oblačil, izdelanih iz volne, primerne za strojno pranje, je bil odobren s strani podjetja Woolmark Company, pod pogojem, da so bila oblačila oprana in sušena v skladu z navodili na našitku oblačila in z navodili proizvajalca tega stroja. (M1447). V VB, Eire, Hong Kongu in Indiji je Woolmark trade mark potrjena blagovna znamka.

- **Night**

V tem programu je raven emisije hrupa v okolje najnižja. Raven glasnosti bo petdeset odstotkov nižja od ravni glasnosti pri programu "Suhost za bombaž za zlaganje v omaro".

- **Xpress**

Ta program lahko uporabite za sušenje bombažnega perila, ki ste ga v pralnem stroju oželi pri visokem številu vrtljajev. Ta program posuši 1 kg bombažnega perila (e srajce / 3 majice) v 49 minutah.

- **Zaščita dojenčka**

Ta program se lahko uporablja za oblačila za dojenčke, pri katerih je na našitku dovoljeno strojno sušenje.

- **Dnevno**

Ta program se uporablja za dnevno sušenje perila iz bombaža in sintetike in traja 100 minut.

- **Srajce 30'**

S tem programom lahko v 30 minutah posušite 2 srajci do stopnje suhosti, da bosta primerni za likanje.



Ob koncu programa bosta srajci še malce vlažni. Priporočamo vam, da srajc ne puščate v sušilniku.

- **Občutljive tkanine**

S tem programom lahko sušite občutljivo perilo (svilene bluze, fino spodnje perilo itd.), ki je primerno za sušenje ali perilo, za katero je priporočeno ročno pranje pri nižjih temperaturah.



Da se občutljivo perilo ne zmečka ali poškoduje, priporočamo uporabo vrečke za perilo, izdelane iz blaga. Da preprečite mečkanje perila, ga takoj po končanem sušenju vzemite iz sušilnika in ga obesite.

- **Prezračevanje**

10 minut se izvaja samo prezračevanje, brez vpihovanja vročega zraka. Prezračite lahko oblačila, ki so bila dalj časa spravljena v zaprtih okoljih in s tem programom odstranite neprijetne vonjave.

- **Programi s časovnikom**

Lahko izberete program s časovnikom 10 min., 20 min., 30 min., 40 min., 50 min., 60 min., 80 min., 100 min., 120 min., 140 min. in 160 min., da pri nizkih temperaturah dosežete zeleno stopnjo suhosti.







S tem programom bo stroj sušil tako dolgo, kot boste izbrali, ne glede na stopnjo suhosti.

Uporaba izdelka

5.7 Izbira programa in tabela porabe

SL

Programi	Količina perila (kg)	Hitrost vrtenja pralnega stroja (rpm)	Približna vrednost preostale vlažnosti	Čas sušenja (minute)
Bombaž/barvasto perilo				
 Izjemno suho	8	1000	% 60	184
 Pripravljeno za obleči	8	1000	% 60	174
 Pripravljeno za likanje	8	1000	% 60	139
Night	8	1000	% 60	240
Zaščita dojenčka	3	1000	% 60	95
Srajce 30'	0.5	1200	% 60	30
Kavbojke	4	1200	% 50	117
Dnevno	4	1200	% 50	100
Mešano	4	1000	% 60	110
Xpress	1	1200	% 50	49
Občutljive tkanine	2	600	% 40	50
WoolProtect	1.5	600	% 50	146
Sintetika				
 Pripravljeno za obleči	4	800	% 40	75
 Pripravljeno za likanje	4	800	% 40	59
Poraba električne energije				
Programi	Količina perila (kg)	Hitrost vrtenja pralnega stroja (rpm)	Približna vrednost preostale vlažnosti	Poraba električne energije kWh
Bombažne tkanine Pripravljeno za obleči*	8	1000	% 60	1,42
Bombaž Pripravljeno za likanje	8	1000	% 60	1,05
Sintetična oblačila pripravljena za nošenje.	4	800	% 40	0,51
Poraba električne energije v načinu izklopa za standardni program bombaža pri polni obremenitvi PO (W).				0,5
Poraba električne energije v stanju pripravljenosti za standardni program za bombaž pri polni obremenitvi PL (W).				1,0
Vsebuje fluorirane toplogredne pline, ki jih zajema Kjotski protokol. Hermetično so zaprti.R134a/0,520kg				



Program za osušitev bombaža za v omaro, uporabljen pri polni in delni obremenitvi, je standardni program sušenja, na katerega se nanašajo podatki na tipski tablici in podatkovni kartici, da je ta program primeren za sušenje normalno mokrega bombažnega perila in da je najučinkovitejši program glede porabe energije za bombaž.

* : Standardni program v skladu z Energetskim označevanjem (EN 61121:2012)

Vse vrednosti v tabeli so usklajene s standardom EN 61121:2012. Te vrednosti lahko odstopajo od vrednosti v tabeli vsled vrste perila, števila vrtljajev pri ožemanju, okoljskih pogojev in nihanj napetosti.

Uporaba izdelka

5.8 Pomožne funkcije

Zvočno opozorilo

 Ko se program zaključi, bo sušilnik sprožil zvočno opozorilo. Za nastavev glasnosti uporabite tipko za zvočno opozorilo.



Glasnost lahko spreminjate pred pričetkom programa ali med izvajanjem programa.



Nizka glasnost



Visoka glasnost

Nastavev stopnje suhosti

 Za nastavev stopnje suhosti uporabite gumb za nastavev stopnje suhosti. Trajanje programa se glede na izbiro lahko spreminja.



To funkcijo lahko aktivirate pred pričetkom izvajanja programa.



Stopnja suhosti Vlažno



Stopnja suhosti Normalno



Stopnja suhosti Extra

Uporaba izdelka

Funkcija za preprečevanje mečkanja

 Trajanje programa proti mečkanju lahko spreminjate s tipko za funkcijo proti mečkanju. Funkcijo proti mečkanju lahko uporabite, če po končanem sušenju perila ne boste nemudoma vzeli iz sušilnika. Ta program zavrti bobnen sušilnika vsakih 240 sekund in s tem prepreči mečkanje. Naslednje slike prikazujejo spremembe stopenj.



Proti mečkanju 0 minut

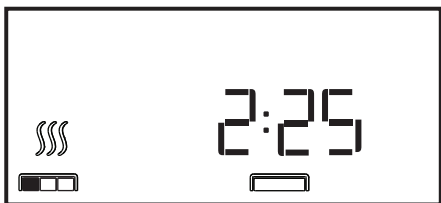

Proti mečkanju 30 minut



Proti mečkanju 60 minut

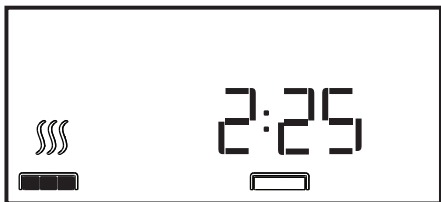

Proti mečkanju 120 minut



Za aktiviranje te funkcije pritisnite tipko za preprečevanje mečkanja.



Če je aktivirana funkcija proti mečkanju, se bo po končanem programu na zaslonu prikazal simbol funkcije proti mečkanju.

Tipka Priljubljeno

Program z nastavljeno pomožno funkcijo je shranjen pod tipko Priljubljeno. Ko se sušilnik vključi in izključi, se lastnosti shranjenega programa prikažejo s pritiskom na tipko Priljubljeno.

1. S programskim gumbom izberite program; izberite pomožno funkcijo, npr. proti mečkanju, stopnja suhosti itd.
2. Pritisnite tipko Priljubljeno in jo zadržite za približno 3 sekunde. Nastavitve programa bodo shranjene.



Končni čas

S funkcijo Končni čas lahko prikažete čas končanja programa do 24 ur. Čas na zaslonu je vsota normalnega časa sušenja in končnega časa.

- Odprite vratca in položite perilo v bobnen.
- Izberite program za sušenje.

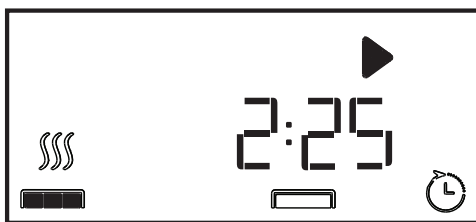

Pritisnite tipko Končni čas in nastavite zeleno zakasnitev.

- Pritisnite tipko Start/Premor. Prične se odšteti čas zakasnitve in na zaslonu se zasveti simbol Čas zakasnitve. Dvopičje ":" v sredini zaslona utripa.
- Med potekom Končnega časa lahko perilo določite / vzamete iz stroja. Ob koncu odštevanja Končnega časa simbol za Končni čas izgine, prične se sušenje in prikaže se trajanje programa.

Uporaba izdelka



Če med trajanjem Končnega časa odprete in zaprete vratca, se program preklopi v stanje premora. Funkcijo Končni čas znova aktivirate s pritiskom na tipko Start/Premor.



Spreminjanje Končnega časa

Če želite med odštevanjem spremeniti končni čas:

- Končni čas se deaktivira, ko sušilnik izkjučite in znova vključite s pritiskom na tipko Vklop/Izklop/Prekini.
- Ponovno zaženite sušilnik in ponovite postopek za nastavitev zelenega končnega časa.
- Ko sušilnik prvič zaženete, prične za deklaracijskim programom (suhost za bombaž za zlaganje v omare).

Preklic funkcije Končni čas

Če želite preklicati odštevanje Končnega časa in takoj pričeti s sušenjem:

- Končni čas se deaktivira, ko sušilnik izključite in znova vključite s pritiskom na tipko Vklop/Izklop/Prekini.
- Pritisnite na tipko Start/Premor in zaženite program, ki ste ga pred tem izbrali.

5.9 Opozorilni simboli



Opozorilni simboli se lahko razlikujejo v odvisnosti od modela vašega stroja.

Čiščenje filtra za vlakna

Ko je izvajanje programa zaključeno, se pojavi opozorilni simbol, ki nakazuje, da je treba očistiti filter.



Za podrobnejše informacije si oglejte poglavje 6



Če simbol za čiščenje filtra neprenehoma utripa, si oglejte poglavje 7

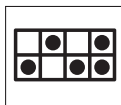

Praznjenje zbiralnika za vodo

Ko je izvajanje programa zaključeno, se pojavi opozorilni simbol, ki nakazuje, da je treba izprazniti zbiralnik za vodo.



Za podrobnejše informacije si oglejte poglavje 6 Vzdrževanje in čiščenje.

Če se zbiralnik za vodo napolni med tem, ko se program izvaja, prične opozorilni znak utripati, program pa preide v stanje premora. Izlijte vodo iz zbiralnika in za nadaljevanje izvajanja programa pritisnite tipko Start/Premor. Opozorilni znak izgine in program nadaljuje z izvajanjem.



Čiščenje predala filtra.

Če opozorilni simbol utripa, vas s tem opozarja, da je treba očistiti predal filtra.



Za podrobnejše informacije si oglejte poglavje 6 Vzdrževanje in čiščenje.



Vratca za polnjenje so odprta

Če so vratca za polnjenje sušilnika odprta, se prikaže ta opozorilni simbol in simbol za napredek programa prične utripati.



Uporaba izdelka

5.10 Zagon programa

Za zagon programa pritisnite tipko Start/Premor. Prikazal se bo simbol ▶ Star in potrdil, da se program izvaja, obenem bo dvopičje “:” v sredini preostalega časa neprenehoma utripalo. Alternativno je lahko prikazana vrstica napredka sušenja in programa.

5.11. Napredek programa



5.12 Varnostna blokada za otroke

Stroj je opremljen z varnostno blokado za otroke, ki preprečuje poseganje v potek trenutnega programa s pritiskom na katero koli tipko.

Aktiviranje varnostne blokade za otroke:

- Pritisnite in za 3 sekunde zadržite tipko Varnostna blokada za otroke.
- Ko je aktivirana, se na zaslonu prikaže simbol za varnostno blokado za otroke.

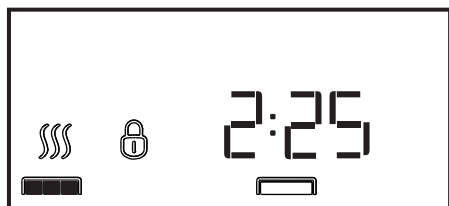

- Ko je aktivirana varnostna blokada za otroke, so vse tipke, razen tipk Vklop/Izklop/Preklic in Varnostna blokada za otroke na nadzorni plošči, deaktivirane.
- Ko je aktivirana varnostna blokada za otroke, se prikazani simboli ne spremenijo, čeprav se spremeni položaj gumba za izbiro programov.
- Če zavrtite gumb za izbiro programov ali pritisnete katero od funkcijskih tipk, se prikaže simbol varnostne blokade za otroke.
- Preden pričnete z izvajanjem novega programa ali če želite prekiniti trenutni program, morate najprej deaktivirati varnostno blokado za otroke.

Deaktiviranje varnostne blokade za otroke:

- Pritisnite in za 3 sekunde zadržite tipko varnostne blokade za otroke.
- Varnostna blokada se deaktivira, ko sušilnik izključite in znova vključite s pritiskom na tipko Vklop/Izklop/Prekini.

5.13 Spreminjanje programa med izvajanjem

- Ko sušilnik že deluje, lahko še vedno spremenite izbrani program in perilo sušite po drugem programu.
- Pritisnite in za 1 sekundo zadržite tipko Start/Premor, da program preide v stanje premora.
- Izberite želeni program, tako da zavrtite gumb za izbiro programov.
- Za zagon programa pritisnite tipko Start/Premor.

Dodajanje/odstranjevanje perila med sušenjem.

- Če želite dodati ali odstraniti perilo po tem, ko se je program že začel izvajati:
- Pritisnite na tipko Start/Premor, da sušilnik preide v stanje premora. Postopek sušenja se zaustavi.
- V stanju premora odprite vratca za polnjenje, izvzemite ali dodajte perilo in vratca znova zaprite.
- Za nadaljevanje izvajanja programa pritisnite tipko Start/Premor.



Dodajanje perila med sušenjem lahko povzroči mešanje že posušenega in mokrega perila v stroju in ob zaključku izvajanja programa bo perilo še vedno mokro.



Perilo lahko med sušenjem odzamete ali dodate kolikokrat želite. Ampak s tem boste podaljšali čas sušenja in zvišali porabo energije, saj boste proces sušenja večkrat prekinili. Zato priporočamo, da perilo dodate pred pričetkom izvajanja programa sušenja.

Uporaba izdelka



Če medtem ko je sušilnik v načinu premora zavrtite gumb za izbiro programov na nov program, se trenutni program prekine in prikažejo se informacije o novem programu.



Med dodajanjem oz. odvzemanjem perila iz sušilnika, medtem ko se program izvaja, se ne dotikajte površine bobna. Površina bobna in zrak v sušilniku sta vroča.

5.14 Preklic programa

Če želite preklicati program, ki se je že pričel izvajati:

- Pritisnite in za 1 sekundo zadržite tipko Start/Premor, da program preide v stanje premora in zavrtite gumb za izbiro programa.
- Pritisnite in za 3 sekunde zadržite tipko Vklop/Izklop/Prekliči in program bo preklican.



Ker bo posušeno perilo po preklicu programa zelo vroče, zaženite program Refresh (Osvežitev), da se perilo ohladi.

5.15 Zaključek programa

Ko se izvajanje programa zaključuje, se na zaslonu za prikaz napredka programa prikaže simbol za filter vlaken in zbiralnik za vodo. Če želite sušilnik izključiti, pritisnite na tipko Vklop/Izklop/Preklic.

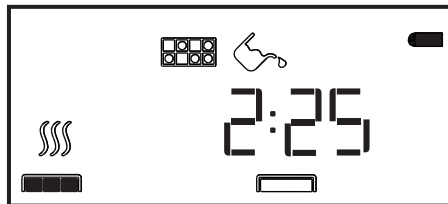

Če po zaključku izvajanja programa ne vzamete perila iz stroja, se aktivira 2-urni program proti mečkanju.



Po vsakem sušenju očistite filter za vlakna. Glejte razdelek 6.1 Čiščenje filtra za vlakna in notranje površine vratc za polnjenje.



Po vsakem ciklusu sušenja odlijte vodo iz zbiralnika. Glejte razdelek 6.3 Praznjenje zbiralnika za vodo.

6 Vzdrževanje in čiščenje

Z rednim čiščenjem se bo življenjska doba izdelka podaljšala in zmanjšana bo pogostost pojavljanja težav.

6.1 Čiščenje filtra za vlakna in notranje površine vratc za polnjenje

V filtru za vlakna se nabirajo vlakna in kosmi z oblačil, ki nastanejo med sušenjem.



Ta vlakna in kosmi vedno nastajajo med nošenjem in pranjem oblačil.



Po vsakem sušenju vedno očistite filter vlaken in notranjo površino vratc za polnjenje.



Ohišje filtra za vlakna lahko očistite s sesalcem.

Čiščenje filtra za vlakna:

- Odprite vratca za polnjenje.
- Izvlecite filter za vlakna, tako da ga povlečete navzgor in odprite filter za vlakna.
- Odstranite vlakna, dlačice in kosme, tako da površino obrišete z roko ali z mehko krpo.
- Zaprite filter za vlakna in ga vstavite nazaj v ohišje.

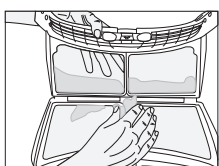
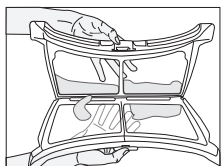
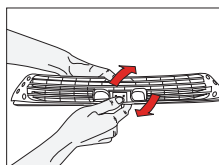
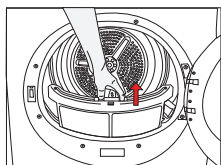

- Na porah filtra se lahko ustvari sloj vlaken, ki filter pri daljši uporabi brez čiščenja zamaši. Da odstranite sloj, ki se nabere na površini filtra za vlakna, ga operite s toplo vodo. Preden ponovno vgradite filter, ga v celoti posušite.

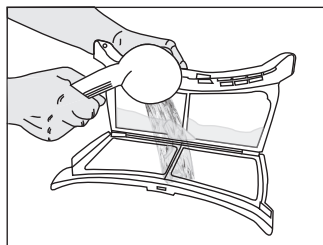

- Očistite celotno notranjo površino vratc za polnjenje in tesnilo vratc za polnjenje z mehko vlažno krpo.

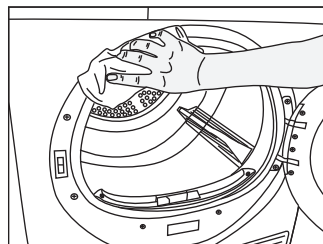
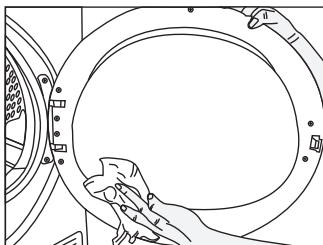

6.2 Čiščenje tipala

V sušilnik je vgrajeno tipalo za vlažnost, ki zazna, ali je perilo suho ali ne.

Čiščenje tipala:

- Odprite vratca za polnjenje sušilnika.
- Če je stroj po sušenju še vroč, pustite, da se ohladi.
- Kovinske površine tipala obrišete z mehko krpo, ki ste jo namočili s kisom, in pustite, da se posušijo.



Kovinske površine tipala čistite 4-krat letno.



Za čiščenje kovinskih površin tipala ne uporabljajte kovinskega orodja.

Vzdrževanje in čiščenje



Za čiščenje ne uporabljajte topil, čistil in podobnih snovi zaradi nevarnosti požara in eksplozije!

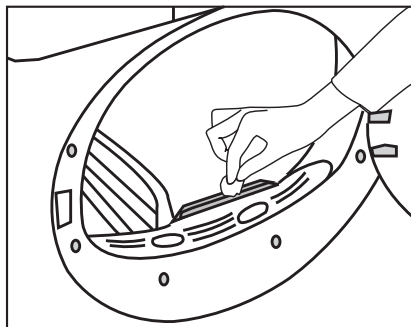

6.3 Praznjenje zbiralnika za vodo.

Vlaga iz perila se med sušenjem odstrani in kondenzira, kondenzatna voda pa se zbira v zbiralniku za vodo. Po vsakem ciklusu sušenja odlijte vodo iz zbiralnika.



Kondenzatna voda ni primerna za pitje!



Med izvajanje programa zbiralnika nikar ne odstranjujte!

Če ste pozabili odliči vodo iz zbiralnika, se bo pri naslednjem sušenju, ko bo zbiralnik poln, stroj zaustavil, na zaslonu pa se bo prikazal utripajoč simbol zbiralnika za vodo. V tem primeru izlijte vodo iz zbiralnika in za nadaljevanje izvajanja programa pritisnite tipko Start/Premor.

Praznjenje zbiralnika za vodo:

Izvlcite predal in previdno snemite zbiralnik za vodo.

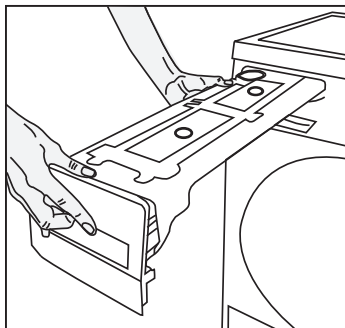

- Izlijte vodo iz zbiralnika.

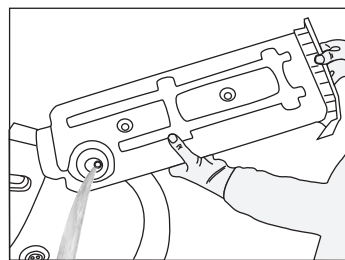

- Če so se v cevi zbiralnika nabrala vlakna, jo očistite pod tekočo vodo.
- Vstavite zbiralnik za vodo na svoje mesto.



Če je izvedeno neposredno odvajanje vode, ni potrebe po praznjenju zbiralnika za vodo.

6.4 Čiščenje predala filtra

Vlakna in dlačice, ki jih ni mogel zadržati filter za vlakna, se zadržijo v predalu filtra za ploščo pokrova. Opozorilna lučka za čiščenje predala filtra bo za opozorilo zasvetila največ po 3 ciklih sušenja.

V predalu filtra se nahaja dvoslojni filter. Prvi sloj je gobica predala filtra in drugi sloj je filtrska tkanina.

Čiščenje predala filtra:

Vzdrževanje in čiščenje

- Pritisnite na gumb plošče pokrova in jo odprite.

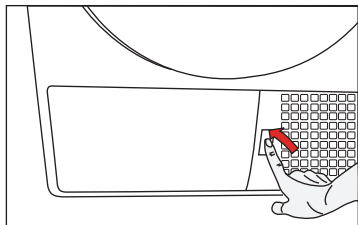

- Odstranite pokrov predala filtra, tako da ga zavrtite v smeri puščice.

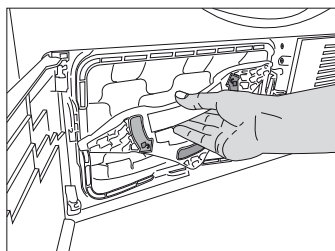

- Izvlecite predal filtra.

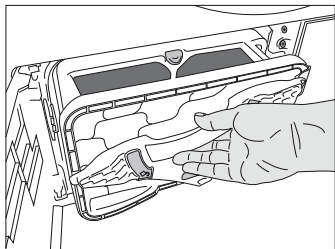

- S pritiskom na rdeč gumb odprite predal filtra.

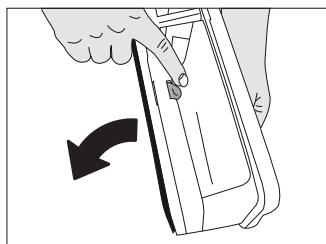

- Izvlecite gobico iz predala filtra.

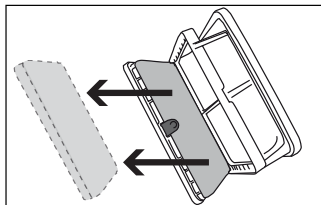

- Odstranite vlakna, dlačice in kosme s površine filtrske tkanine, tako da površino obrišete z roko ali z mehko krpo.
- Če opazite sloj vlaken, ki bi lahko zamašil filtrsko tkanino, sloj odstranite s čiščenjem v topli vodi. Pred ponovnim vstavljanjem filtrske tkanine jo pustite, da se temeljito posuši.

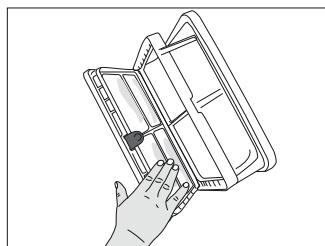

- Filtrsko gobico očistite z roko in s površine gobice odstranite vlakna in kosme. Ko ste gobico oprali, jo stisnite, da odstranite odvečno vodo. Preden jo znova vstavite, jo temeljito očistite.



Če se ni nabralo veliko vlaken in kosmov, filtrske gobice ni treba čistiti.

- Vstavite gobico nazaj na svoje mesto.

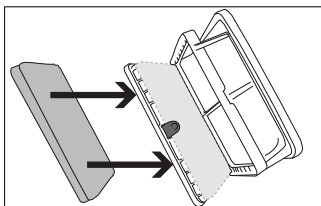

Vzdrževanje in čiščenje

- Zaprite predal filtra in ga zaklenite z rdečim gumbom.

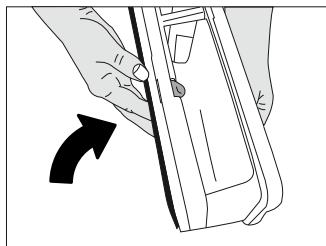

- Predal filtra vstavite nazaj na svoje mesto, zavrtite pokrov predala filtra v smeri puščice in ga varno zaprite.

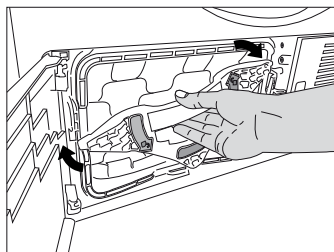

- Zaprite ploščo pokrova.

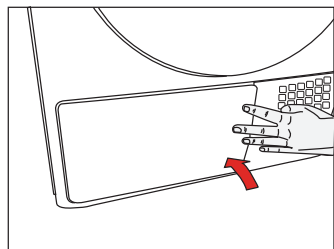

6.5 Čiščenje uparjalnika

S sesalcem očistite vlakna, nabrana na rebrih uparjalnika, ki se nahaja za predalom filtra.

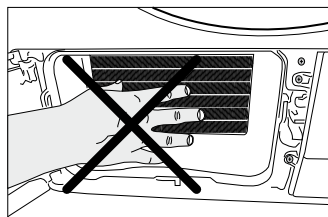

Če uporabljate zaščitne rokavice, jih lahko očistite tudi z roko.
Ne poskušajte čistiti z golimi rokami. Na rebrih uparjalnika si lahko poškodujete roke.



Sušenje brez gobice, vstavljene v predal, bo povzročilo poškodbo sušilnika!



Umazan filter vlaken in predal filtra lahko podaljšata čas sušenja in višjo porabo energije.

7 Odpravljanje težav

Sušenje traja predolgo.

- Morda so zamašene mrežice filtra. >>> *Očistite filter za vlakna s toplo vodo.*
- Morda je zamašen predal filtra. >>> *Očistite gobo in krpo filtra v predalu filtra.*
- Morda so blokirane ventilacijske mreže na sprednji strani naprave. >>> *Odstranite predmete (če obstajajo), ki blokirajo prezračevanje na sprednji strani ventilacijskih mrež.*
- Morda ni zadostnega prezračevanja, če je soba, v kateri se naprava nahaja, zelo majhna. >>> *Odprite vrata in okno v sobi, saj tako preprečite, da bi temperatura v prostoru preveč narasle.*
- Na senzorju za vlago se je morda nabral vodni kamen. >>> *Očistite senzor za vlago.*
- Morda ste naložili preveč perila. >>> *Ne nalagajte preveč perila v stroj.*
- Morda perilo ni dovolj ožeto. >>> *V pralnem stroju nastavite večjo hitrost centrifuge.*

Perilo je po sušenju mokro.



Po sušenju so topla oblačila bolj vlažna od njihove dejanske stopnje vlažnosti.

- Morda izbran program ni ustrezal vrsti oblačil. >>> *Preverite etikete za nego na oblačilih, izberite ustrezen program za vrsto oblačil ali še dodatno vklopite programe z uporabo časovnika.*
- Morda so zamašene mrežice filtra. >>> *Očistite filter za vlakna s toplo vodo.*
- Morda je zamašen predal filtra. >>> *Očistite gobo in krpo filtra v predalu filtra.*
- Morda ste naložili preveč perila. >>> *Ne nalagajte preveč perila v stroj.*
- Morda perilo ni dovolj ožeto. >>> *V pralnem stroju nastavite večjo hitrost centrifuge.*

Sušilni stroj se ne vklopi ali program ne začne delovati. Stroj se ne aktivira, ko je nastavljen.

- Morda ni priključen na napajanje. >>> *Preverite, če je stroj priključen.*
- Morda so vrata za nalaganje priprta. >>> *Prepričajte se, da so vrata dobro zaprta.*
- Morda niste nastavili programa ali pritisnili tipke »Start/Pause/Cancel« (zagon/prekinitev/preklic). >>> *Preverite, le je nastavljen program in stroj ni v načinu "Pause" (prekinitev).*
- Morda je aktivirana otroška zaščita. >>> *Izklopite otroško zaščito.*

Program se brez vzroka prekine.

- Morda so vrata za nalaganje priprta. >>> *Prepričajte se, da so vrata dobro zaprta.*
- Morda je prišlo do izpada elektrike. >>> *Za vklop programa pritisnite gumb "Start/Pause/Cancel" (zagon/prekinitev/preklic).*
- Morda je zbiralnik za vodo poln. >>> *Izlijte vodo iz zbiralnika.*

Perilo se je skrčilo, nastali so madeži ali poškodbe.

- Morda niste uporabili ustreznega programa za to vrsto perila. >>> *Preverite etikete oblačil in izberite program, ki ustreza vrsti tkanine.*

Osvetlitev bobna se ne vklopi (za modele z lučjo).

- Stroja morda niste zagnali s tipko »On/Off« (vklop/izklop). >>> *Preverite, če je stroj vklopljen.*
- Morda je pregorela žarnica. >>> *Pokličite pooblaščen servis, da zamenja žarnico.*

Simbol za konec/proti mečkanju sveti.

- Morda se je aktiviral program proti mečkanju, da se perilo, ki je ostalo v stroju, ne bi zmečkalo. >>> *Izklopite sušilni stroj in vzemite perilo iz stroja.*

Sveti simbol za konec.

- Program se je končal. Izklopite sušilni stroj in vzemite perilo iz stroja.

Odpravljanje težav

Simbol za čiščenje filtra sveti.

- Morda niste očistili filtra za vlakna. >>> *Očistite filter.*

Simbol za čiščenje filtra utripa.

- Ohišje filtra je morda zamašeno z vlakni. >>> *Očistite ohišje filtra.*
- Na površini mrežice filtra se je morda naredila plast, ki lahko zamaši filter. >>> *Očistite filter za vlakna s toplo vodo.*
- Morda je zamašen predal filtra. >>> *Očistite gobo in krpo filtra v predalu filtra.*

Izpod vrat za nalaganje izteka voda

- Na notranji strani vrat za nalaganje in na tesnilih vrat so se morda nabrala vlakna. >>> *Očistite notranjost vrat in tesnila na vratih.*

Vrata za nalaganje se odprejo samodejno.

- Morda so vrata za nalaganje priprta. >>> *Pritisnite vrata za nalaganje, da zaslišite kako so se zaprla.*

Opozorilni simbol za zbiralnik za vodo sveti/utripa.

- Morda je zbiralnik za vodo poln. >>> *Izlijte vodo iz zbiralnika.*
- Morda je upognjena cev za odtok vode. >>> Če je naprava neposredno priključena na odtok odpadne vode, preverite cev za odtok vode.

Opozorilni simbol za čiščenje predala filtra utripa.

- Morda niste očistili predala filtra. >>> *Očistite gobo in krpo filtra v predalu filtra.*



Če težave ne odpravite, kljub temu da ste sledili navodilom v tem poglavju, se obrnite na prodajalca ali pokličite pooblaščen servis. Nikoli sami ne poskušajte popraviti naprave, ki ne deluje.