

PRÁČKA

NÁVOD NA OBSLUHU

PHILCO



Famous for Quality the World Over

PLD 1483 Crown
PLD 1273 Crown
PLDS 1483 Crown
PLDS 1263 Crown
PLDS 1063 Crown
PLD 16106 Crown

Pred použitím práčky si, prosím, pozorne prečítajte tento návod a uschovajte ho na ďalšie použitie.

Prečítajte si tento návod

V návode sú uvedené dôležité informácie o správnom používaní a údržbe práčky. Správna údržba a starostlivosť o vašu práčku predĺži jej funkčnosť a životnosť. Nájdete tu aj užitočné rady pri riešení problémov. Ak nebude práčka fungovať správne, skontrolujte rady v kapitole s riešeniami problémov a môžete možnú poruchu odstrániť sami bez nutnosti kontaktovania servisu.

Vážený zákazník,

Ďakujeme, že ste si kúpili výrobok značky PHILCO. Aby váš spotrebič slúžil čo najlepšie, prečítajte si všetky pokyny v tomto návode.

OBSAH

ČASŤ 1: BEZPEČNOSTNÉ OPATRENIA	2
ČASŤ 2: POPIS PRÁČKY.....	4
ČASŤ 3: INŠTALÁCIA PRÁČKY	6
ČASŤ 4: PREVÁDZKA PRÁČKY.....	10
• Kontrola a príprava pred praním.....	10
• Ovládací panel	14
• Výber pracieho programu	15
• Tabuľka pracích programov	18
ČASŤ 5: ÚDRŽBA	19
• Čistenie a údržba vonkajšieho povrchu práčky	19
• Riešenie problémov	22
• Odstraňovanie problémov	23
ČASŤ 6: PRÍLOHA.....	24
• Štítky na oblečení	24
• Technické údaje.....	25
ČASŤ 7: KARTA INFORMAČNÝCH ÚDAJOV.....	26

ČASŤ 1: BEZPEČNOSTNÉ OPATRENIA

Bezpečnostné opatrenia

- Ak je poškodený napájací kábel, musí byť vymenený výrobcom, servisným technikom alebo obdobne kvalifikovanou osobou, aby nedošlo k úrazu.
- Používajte iba novú súpravu hadíc dodávanú so spotrebičom. Staré, používané alebo opotrebované hadice sa nesmú používať.
- Táto práčka je určená iba na domáce použitie.
- Otvory nesmú byť upchaté kobercom.
- (Varovanie iba pre trh EÚ) Tento spotrebič smú používať deti staršie ako 8 rokov a osoby so zníženými fyzickými, zmyslovými alebo mentálnymi schopnosťami či nedostatkom skúseností a znalostí, ak sú pod dozorom alebo boli poučené o bezpečnom používaní spotrebiča rozumejú nebezpečenstvám pri nesprávnom používaní. Deti sa nesmú so spotrebičom hrať. Čistenie a údržbu nesmú vykonávať deti bez dohľadu dospeljej osoby.
- (Varovanie pre trh EÚ) Tento spotrebič nesmú obsluhovať osoby (vrátane detí) so zníženými fyzickými, zmyslovými alebo psychickými schopnosťami, alebo osoby bez dostatočných skúseností a znalostí, ak nie sú pod dozorom alebo ak neboli riadne poučené o používaní spotrebiča osobou zodpovednou za ich bezpečnosť. Deti by mali byť vždy pod dozorom, aby sa so spotrebičom nehrali.
- Pred čistením alebo údržbou vždy odpojte zástrčku prívodného kábla od sieťovej zásuvky.
- Uistite sa, že ste z vreciek vybrali všetky predmety.
- Ostré, tuhé alebo neohybné predmety, ako sú mince, brošne, spony, skrutky, kamienky a pod., môžu spotrebič vážne poškodiť.

- Po dokončení prania vyberte zástrčku prívodného kábla zo sieťovej zásuvky a uzatvorte prívod vody.
- Pred otvorením dvierok skontrolujte, či bola voda z bubna úplne odčerpaná. Neotvárajte dvierka, ak je v bubne práčky voda.
- Zabráňte, aby deti alebo domáce zvieratá šplhali alebo sa inak vešali na spotrebič. Skontrolujte spotrebič pred každým použitím.
- Sklo dvierok môže byť počas prevádzky veľmi horúce. Počas prevádzky preto zabráňte deťom alebo domácim zvieratám sa k spotrebiču približovať.
- Uistite sa, že napätie a frekvencia uvedené na typovom štítku sú zhodné s napätím a frekvenciou vo vašej sieťovej zásuvke.
- Nezapájajte spotrebič do sieťovej zásuvky s menším menovitým prúdom, než vyžaduje práčka. Nikdy nevyťahujte zástrčku prívodného kábla mokrými rukami.
- Z bezpečnostných dôvodov zaistite, aby bola zástrčka prívodného kábla zapojená do riadne uzemnenej 3-pólovej zásuvky. Dôkladne skontrolujte a zaistite, aby bola zásuvka správne a riadne uzemnená.
- Tento spotrebič môžu používať deti vo veku 8 rokov a staršie a osoby so zníženými fyzickými, zmyslovými alebo mentálnymi schopnosťami alebo nedostatkom skúseností a znalostí, ak sú pod dozorom alebo boli poučené o používaní spotrebiča bezpečným spôsobom a rozumejú prípadným nebezpečenstvám. Deti sa so spotrebičom nesmú hrať. Čistenie a údržbu smú robiť len pod dozorom.
- Deti mladšie ako 3 roky by mali byť v blízkosti spotrebiča pod neustálym dozorom.
- Na malé deti dozerajte, aby sa so spotrebičom nehrali.
- Obalový materiál môže byť pre deti nebezpečný.
- Uchovávajte obalový materiál (plastové vrecká, polystyrén a pod.) mimo dosahu detí.

- Práčku neinštalujte v kúpeľni alebo v iných vlhkých miestnostiach, rovnako ako v miestnostiach s výbušným alebo leptavým plynom.
- Zaistite, aby pripojenie vody a elektriny bolo uskutočnené kvalifikovaným elektrikárom podľa inštrukcií výrobcu a miestnych predpisov.
- Pred zapnutím spotrebiča odstráňte všetok obalový materiál a prepravné skrutky. V opačnom prípade môže dôjsť k vážnemu poškodeniu práčky.
- Pred prvým práním oblečenia treba spustiť spotrebič na jeden prací cyklus bez bielizne.
- Ak je spotrebič vybavený jedným prívodom vody, musí byť pripojený k studenej vode. Ak je spotrebič vybavený dvoma prívodmi vody, musí byť pripojený k studenej a teplej vode.
- Spotrebič je určený iba na použitie v domácnosti a iba na pranie bielizne vhodnej na pranie v práčke.
- Horľavé, výbušné alebo toxické látky sa nesmú používať.
- Nepoužívajte ako pracie prostriedky benzín, alkohol a pod.
- Používajte iba pracie prostriedky špeciálne určené pre práčky.
- Je zakázané prať v práčke koberce.
- Pri vypúšťaní horúcej vody práčkou dávajte pozor, aby ste sa nepopálili.
- Nikdy nedopĺňajte vodu ručne počas prania.
- Po dokončení programu praní vyčkajte cca 2 minúty, než sa dvierka odblokujú.
- Po dokončení prania ihneď zastavte prívod vody a odpojte zástrčku prívodného kábla od sieťovej zásuvky.
- Nešplhajte ani nesadajte na horný kryt spotrebiča.
- Neopierajte sa o dvierka práčky.
- Nezatvárajte dvierka práčky veľkou silou. Ak je ťažké dvierka zavrieť, skontrolujte, či v zatváraní nebráni zle vložený kus bielizne alebo zle rozložená bielizeň v bubne.

- Práčky určené na použitie v domácnosti nie sú určené na zabudovanie.
- Upozornenie pre zaobchádzanie s práčkou
 1. Prepravné skrutky musia byť znovu nainštalované iba preškolenou osobou.
 2. Nahromadenú vodu je nutné z práčky odčerpať.
 3. Zaobchádzajte s práčkou opatrne. Nedvíhajte práčku nikdy za vyčnievajúce časti. Dvierka práčky sa nesmú používať ako rukoväť počas prepravy.
- Poznámky k likvidácii spotrebiča:



Toto označenie znamená, že sa výrobok nesmie v krajinách EÚ likvidovať spoločne s domovým odpadom. Aby nedošlo k prípadnému poškodeniu životného prostredia alebo ľudského zdravia neriadenou likvidáciou tohto zariadenia, recyklujte ho riadnym spôsobom a podporte tak opätovné použitie materiálov. Vyradený spotrebič odovzdajte v zbernom dvore alebo kontaktujte predajcu, u ktorého ste výrobok kúpili. Tak bude zaistená ekologická recyklácia výrobku.

ČASŤ 2: POPIS PRÁČKY

Komponenty

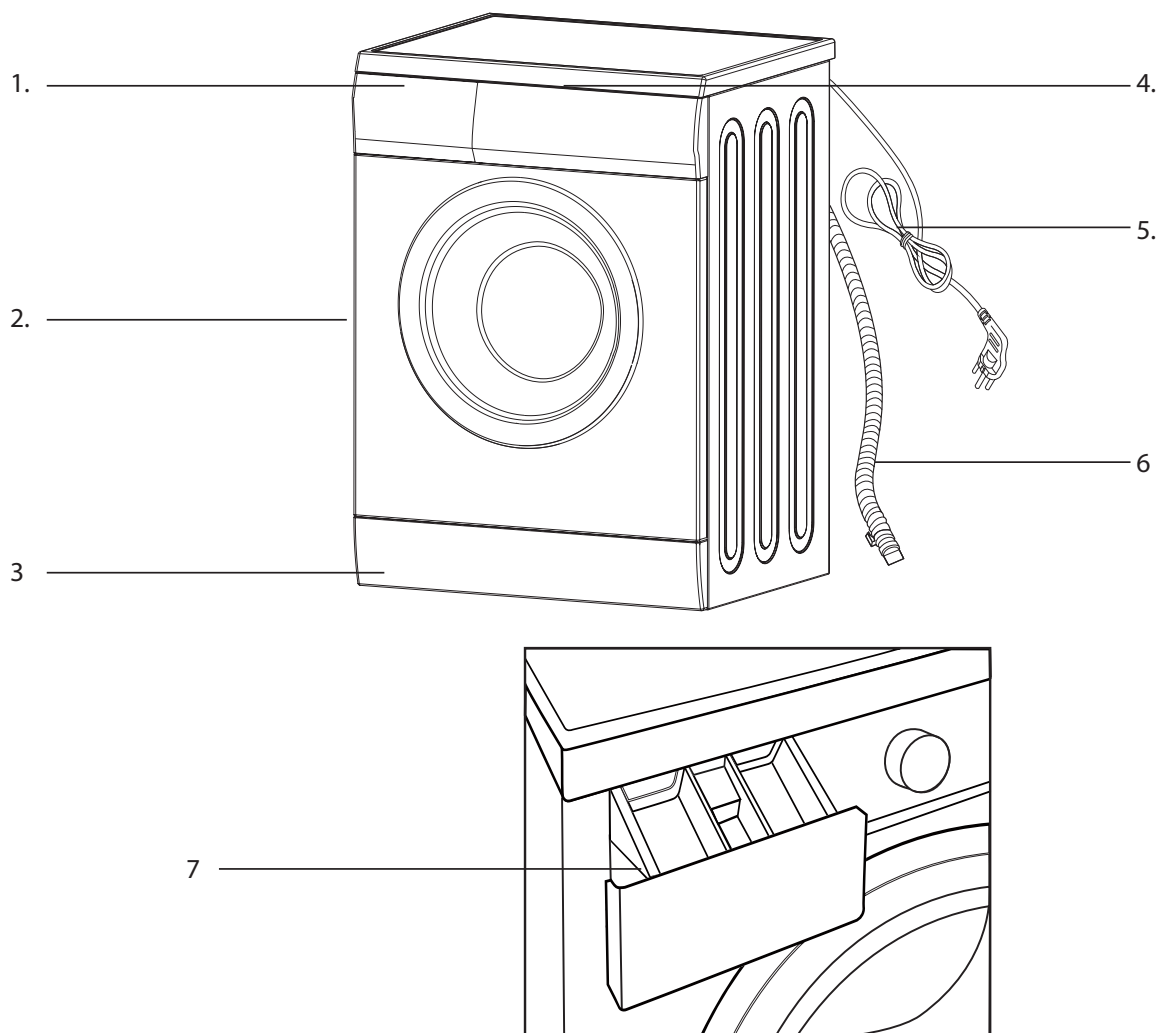

1. Zásuvka na prací prostriedok
2. Dvierka
3. Servisný panel
4. Ovládací panel
5. Zástrčka prívodného kábla
6. Vypúšťacia hadica
7. Zásobník na prací prostriedok

Príslušenstvo

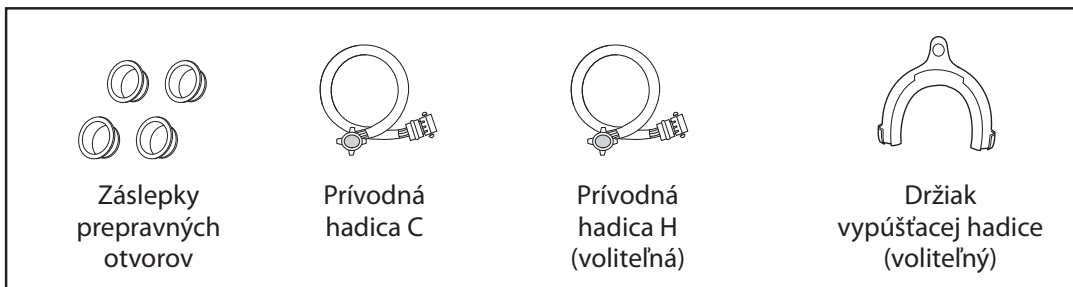

ČASŤ 3: INŠTALÁCIA PRÁČKY

Rozbalenie práčky

Rozbaľte práčku a skontrolujte, či nebola počas prepravy poškodená.

Zároveň sa uistite, že v balení sú všetky časti uvedené na strane 5.

Ak bola práčka počas prepravy poškodená alebo niektorá časť chýba, obráťte sa ihneď na svojho predajcu popr. servisné stredisko.

Likvidácia obalových materiálov

Obalové materiály spotrebiča môžu byť nebezpečné pre deti. Zlikvidujte ich správne a umiestnite mimo dosahu detí. Zlikvidujte obalové materiály v súlade s miestne platnými právnymi predpismi. Nevyhadzujte obalové materiály do zmiešaného odpadu.

Odstránenie prepravných skrutiek

Pred použitím práčky treba zo zadnej časti spotrebiča odstrániť prepravné skrutky. Pri odstraňovaní prepravných skrutiek postupujte nasledovne:

1. Uvoľnite všetky skrutky pomocou kľúča a vyberte ich.
2. Do otvorov po skrutkách vložte záslepky.
3. Prepravné skrutky dobre uschovajte na prípadné použitie v budúcnosti.

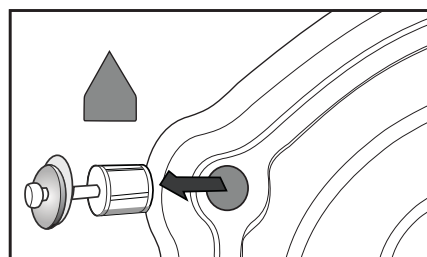

Výber miesta inštalácie

Pred inštaláciou práčky treba vybrať správne miesto podľa nasledujúcich požiadaviek:

- Pevný, suchý a rovný povrch (ak nie je povrch rovný, treba práčku vyrovnať podľa časti Nastaviteľné nohy).
- Neinštalujte práčku na miesto, kde dopadá priame slnečné svetlo
- Zaisťte správnu ventiláciu
- Teplota v miestnosti musí byť vyššia než 0 °C.
- Inštalujte v dostatočnej vzdialenosti od zdrojov tepla.

Uistite sa, že práčka nestojí na prívodnom kábli.

Neinštalujte práčku na podlahu s kobercom.

Nastaviteľné nohy

1. Pri umiestňovaní práčky najprv skontrolujte, či sú nohy pevne priskrutkované k spotrebiču. Ak nie, vráťte ich do pôvodnej polohy pomocou ruky alebo kľúča a dotiahnite matice pomocou kľúča.
2. Po umiestnení práčky postupne zatlačte na štyri rohy vrchného krytu práčky. Ak nie je práčka pri zatlačení stabilná, treba vyrovnať príslušné nohy.
3. Uistite, že je práčka umiestnená na správnom mieste. Uvoľnite maticu pomocou kľúča a otočte skrutkou nohy, pokiaľ sa nebude úplne dotýkať podlahy. Stlačte nohu jednou rukou a dotiahnite maticu pomocou kľúča druhou rukou.
4. Po správnom dotiahnutí opäť zatlačte na všetky rohy práčky a uistite, že je práčka vyrovnaná. Ak je stále nestabilná, opakujte v nevyrovnaných rohoch kroky 2 a 3.

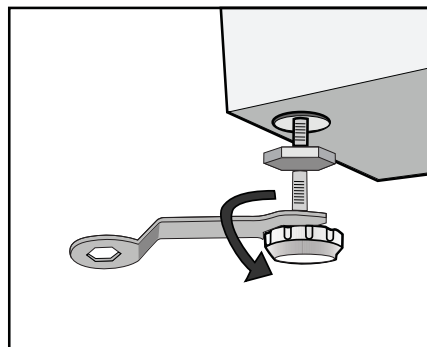

5. Položte guľatú nádobu (napr. plechovku) na jednotlivé strany (ľavá, pravá, predná, zadná) horného krytu práčky. Ak je plechovka stabilná, je práčka vyrovnaná. Ak sa kotúľa, treba práčku vyrovnať. Smer kotúľania vám ukáže, kde treba práčku vyrovnať. Potom zvýšte súčasne dve nohy v rovnakom smere, pokým nebude práčka vyrovnaná. Kroky 1 – 3 sa opakujú, aby boli spodné nohy tesne pri zemi a matice boli riadne dotiahnuté.

Pripojenie prívodnej hadice

Pripojte prívodnú hadicu, ako je zobrazené na obrázku.

V prípade modelu s prívodom teplej vody pripojte ku kohútiku teplej vody hadicu na teplú vodu. Spotreba energie sa pri niektorých programoch automaticky zníži.

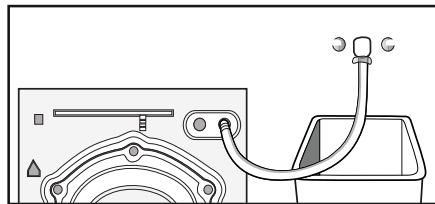

Inštalácia prívodnej hadice

1. Pripojte koleno ku kohútiku a zaistite otáčaním v smere hodinových ručičiek.
2. Druhý koniec prívodnej hadice pripojte k prívodnému ventilu v zadnej časti práčky a riadne dotiahnite otáčaním v smere hodinových ručičiek.

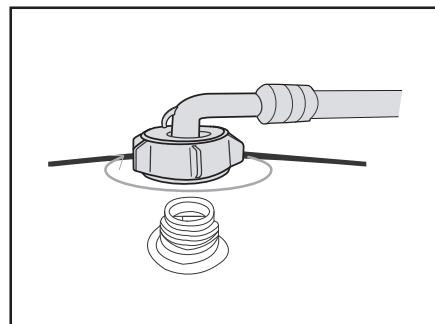

POZNÁMKA:

Ak po pripojení spozorujete únik vody, opakujte vyššie uvedený postup. Na pripojenie prívodu vody je použitý najbežnejší typ kohútika. Ak je kohútik štvorcový alebo príliš veľký, treba ho vymeniť za štandardný kohútik.

Umiestnenie vypúšťacej hadice

Existujú dva spôsoby umiestnenia konca vypúšťacej hadice.

1. Položte ju vedľa vodného žľabu.

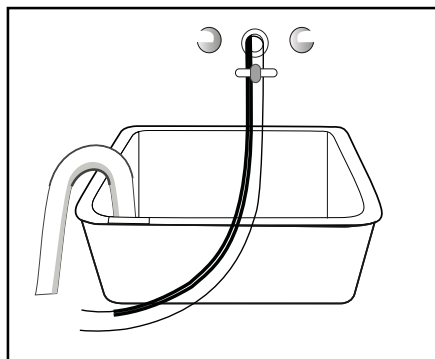

2. Pripojte ju k výlevke umývadla.

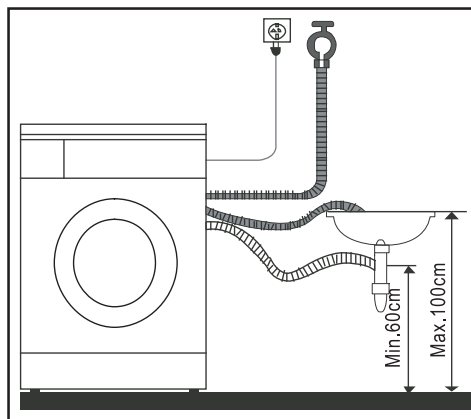
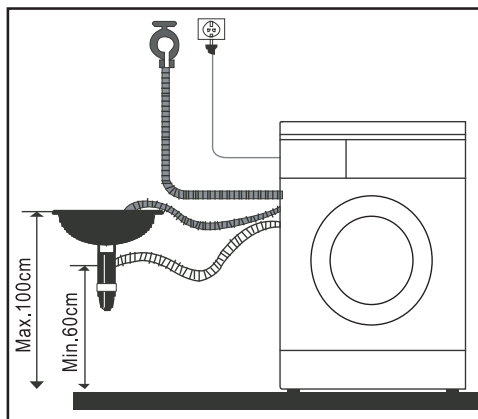

- Vodu môže vypúšťať hore alebo dole, vypúšťacia hadica nesmie byť inštalovaná do výšky nad 100 cm a jej koniec nesmie byť ponorený do vody.

Umiestnite vypúšťaciu hadicu správne, aby nebola poškodená podlaha možným unikom vody.

POZNÁMKA:

Ak je práčka vybavená držiakom vypúšťacej hadice, inštalujte ho podľa nasledujúceho obrázka.

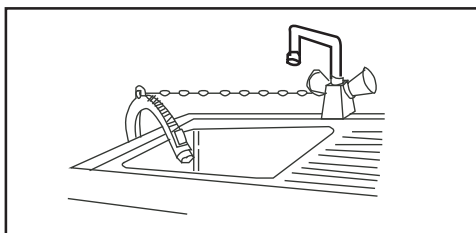

- Pri inštalácii vypúšťacej hadice môžete použiť na jej zaistenie špagát.
- Umiestnite vypúšťaciu hadicu správne, aby sa nepoškodila podlaha možným unikom vody.

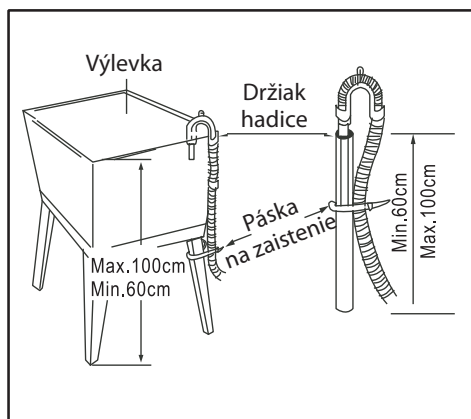

- Ak je vypúšťacia hadica príliš dlhá, nekladajte ju do práčky, keďže by to mohlo spôsobiť abnormálny hluk.

Elektrické zapojenie

- Keďže maximálny prúd tohto spotrebiča je 10 A, keď sa používa funkcia ohrevu, uistite sa, že systém zdroja energie (prúd, napájacie napätie a vedenie) vo vašej domácnosti spĺňa bežné požiadavky na záťaž takého elektrického spotrebiča.
- Pripojte zástrčku prívodného kábla do sieťovej zásuvky, ktorá je správne inštalovaná a uzemnená.
- Uistite sa, že napájacie napätie vo vašej domácnosti zodpovedá údajom uvedeným na typovom štítku vášho spotrebiča.
- Zástrčka prívodného kábla musí zodpovedať sieťovej zásuvke a kryt musí byť riadne a efektívne uzemnený.
- Nepoužívajte viacúčelové zástrčky alebo zásuvky, napr. predĺžovacie káble.

- Nedotýkajte sa zástrčky ani kábla mokrými rukami.
- Pri zapájaní alebo odpájaní zástrčky vždy pevne uchopte zástrčku, nie prívodný kábel. Nevyťahujte prívodný kábel silou.
- Ak je prívodný kábel poškodený alebo vykazuje známky poškodenia, treba, aby bol vymenený iba výrobcom alebo v autorizovanom servisnom stredisku.

VAROVANIE:

- 1. Tento spotrebič musí byť riadne uzemnený. Ak dôjde k skratu, môže správne uzemnenie znížiť riziko úrazu elektrickým prúdom. Spotrebič je vybavený prívodným káblom, ktorý obsahuje zástrčku, uzemňovací kolík v uzemňovacej koncovke.**
- 2. Práčka by mala byť zapojená do samostatného elektrického obvodu od ostatných spotrebičov. V opačnom prípade môže dôjsť k poškodeniu ochrany napájania alebo vyhoreniu poistky.**

ČASŤ 4: PREVÁDZKA PRÁČKY

Kontrola a príprava pred praním

Prečítajte si pozorne tieto spôsoby používania, aby ste zabránili ťažkostiam pri používaní práčky alebo poškodeniu bielizne.

Skontrolujte, či prvá praná bielizeň nestratila farbu.

Po tom, čo na pranie neviditeľných rohov oblečenia použijete biely uterák s trochou tekutého pracieho prostriedku, skontrolujte, či zostali na bielom uteráku škvrny od pôvodnej farby oblečenia.

Šatky alebo oblečenie, ktoré ľahko strácajú farbu, perte oddelene.

Na odstránenie škvŕn na rukávoch, golieroch a vreckách použite tekutý prací prostriedok a jemne ich očistite kefkou. Nakoniec vložte bielizeň do práčky, aby ste zaistili ideálne výsledky prania.

Bielizeň citlivú na teplotu perte podľa pokynov na štítku bielizne. V opačnom prípade môže dôjsť k strate farby alebo poškodeniu.

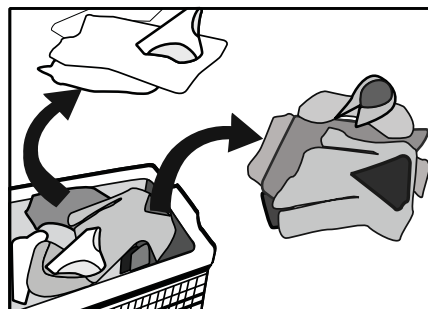

Pamätajte:

Nikdy nenechávajte bielizeň určenú na pranie príliš dlho v práčke.

Inak môže dôjsť k vzniku plesní a škvŕn. Preto perte bielizeň včas.

Bielizeň môže taktiež zmeniť farbu alebo sa poškodiť, ak nie je praná pri odporúčanej teplote.

Bielizeň nevhodná na pranie v práčke

Bielizeň, ktorá sa môže ponorením do vody zdeformovať.

Kravyty, vesty, westernové oblečenie, špeciálne kusy odevov a pod. sa môžu zraziť, ak sú ponorené do vody, zmeniť farbu pri použití funkcie odstredenia umelých vlákien a pod.

Oblečenie s volánmi, s výšivkou a pod. sa môže ponorením do vody zdeformovať. Medzi bavlnenými a vlnenými materiálmi sa oblečenie, ako napríklad hodváb, oblečenie z kožušiny alebo kožušinové doplnky, ľahko zdeformuje.

Oblečenie s dekoráciou, dlhé šaty a tradičné oblečenie a pod. sú výrobky, ktoré ľahko stratia farbu.

Neperte v práčke bielizeň, ktorá nemá materiálový štítok alebo v prípade ktorej neviete, ako ju prať.

Nikdy neperte bielizeň zašpinenú od chemikálií, ako je benzín, petrolej, benzén, riedidlo alebo alkohol.

Dbajte na opatnosť, čo sa týka pracieho prostriedku

Prací prostriedok s nízkou tvorbou bublín, prací prášok alebo špeciálny prací prášok pre bubny práčok by mal byť vybraný podľa typu vlákna (bavlna, syntetika, jemná a vlnená bielizeň), farby, teploty prania, stupňa znečistenia a spôsobu znečistenia. Inak by sa mohlo vytvoriť väčšie množstvo bublín a pretiecť cez zásuvku pracieho prostriedku a spôsobiť tak možné škody na majetku.

Bielidlo je spravidla alkalickeho typu a môže poškodiť bielizeň, preto ho odporúčame používať len čo najmenej. Práškový prací prášok môže ľahko zanechať zvyšky na bielizni a následne potom nepríjemne zapáchať, a preto ho treba účinne vyplákať.

Prací prostriedok sa veľmi zle rozpúšťa, ak je ho príliš veľa alebo je teplota príliš nízka. Môže sa tak ľahko zachytiť na oblečení, v hadiciach alebo práčke, a následne tak zašpiniť ďalšiu bielizeň.

Pri praní treba zohľadniť hmotnosť bielizne, mieru zašpinenia, tvrdosť vody a odporúčania výrobcu bielizne aj pracieho prášku. Kontaktujte svojho dodávateľa vody, aby ste sa informovali o stupni tvrdosti vody, ak si nie ste istí.

POZNÁMKA:

Prací prostriedok a prísady uchovávajú na miestach mimo dosahu detí.

Vyberte všetky predmety z vreciek.

Skontrolujte vrecká oblečenia, ktoré má byť vložené do práčky, vyprázdňte obsah vreciek, napr. mince, inak môže dôjsť k poškodeniu práčky alebo iným ťažkostiam.

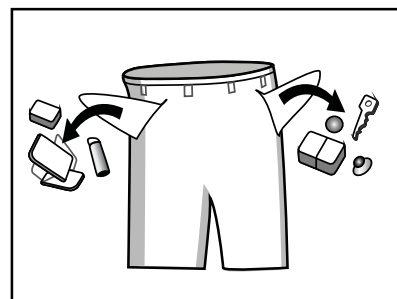

Bielizeň treba roztriediť podľa nasledujúcich kritérií:

Typy symbolov na štítkoch oblečenia: bielizeň je roztriedená na bavlnu, zmesové vlákno, syntetické vlákno, hodváb, vlnu a umelé vlákno.

Farba: musí byť určená biela a farebná bielizeň. Všetky nové farebné kusy bielizne by mali byť prané oddelene.

Veľkosť: bielizeň rôznych veľkostí je praná spoločne kvôli zvýšeniu účinnosti prania.

Citlivosť: jemnú bielizeň treba prať oddelene. Pre novú vlnenú bielizeň, záclony a hodváb treba zvoliť vhodný a šetrný prací program. Skontrolujte štítok na všetkých kusoch bielizne.

Oblečenie treba pred vložením do práčky roztriediť. Pred praním záclon odstráňte háčiky, ak ich záclony majú.

Ozdoby na oblečenie môžu poškodiť práčku. Oblečenie s gombíkmi alebo výšivkou musí byť pred vložením do práčky otočené naruby.

Pranie zapínania:

Zipy treba zapnúť a gombíky alebo háčiky zaistiť. Uvoľnené pásky alebo stuhy treba zaviazať.

Dôležité

Odporúčame vložiť podprsienky do obalu pre vankúš so zipsom alebo gombíky, aby možné uvoľnenie kostice z podprsienky nepoškodilo práčku. Zvlášť jemnú bielizeň, ako sú záclony s riasiacou páskou, rovné saká, malé kusy bielizne (silonové ponožky, vreckovka, kravata a pod.) treba vkladať do špeciálnych pracích vakov.

Pri praní veľkých a ťažkých kusov bielizne, ako sú uteráky, džínsy, bundy a pod., môže ľahko dôjsť k nevyváženiu práčky a následnému upozorneniu z dôvodu nevyváženia. Preto odporúčame pridať jeden alebo dva kusy bielizne, aby došlo k vyváženiu bielizne v práčke.

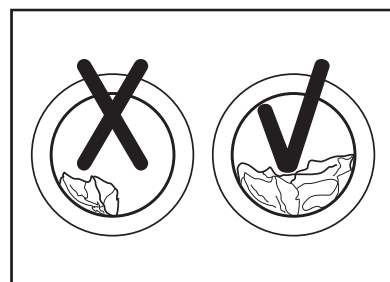
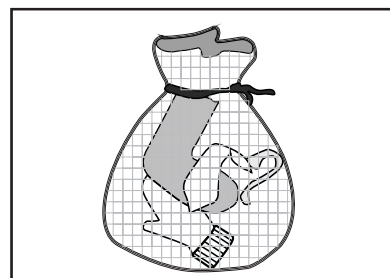

Odstránenie prachu, škvŕn a zvieracích chlpy z oblečenia.

Oblečenie sa môže poškodiť a výsledok pranie môže byť narušený, ak neodstránite dopredu prach, škvŕny alebo zvieracie chlpy.

Ochrana detskej pokožky

Detské odevy (detské oblečenie a uteráky) vrátane plienok treba prať oddelene.

Ak sú prané spoločne s oblečením pre dospelých, môžu sa infikovať. Plákanie je možné predĺžiť, aby bolo zaistené dôkladné plákanie a odstránenie zvyškov pracieho prostriedku.

Odporúčame, aby silne zašpinené časti oblečenia, ako sú biele ponožky, goliere a rukávy a pod., boli pred vložením do práčky predpraté v ruke, aby bol dosiahnutý ideálny výsledok prania.

Používajte sypký alebo tekutý prací prášok. Ak je použité mydlo, môžu zostať v rohoch bielizne zvyšky mydla.

Overenie kapacity prania:

Nevkladajte príliš veľa bielizne; inak to môže nepriaznivo ovplyvniť výsledok prania. Podľa nasledujúcej tabuľky zistíte, aké maximálne množstvo bielizne je možné do práčky vložiť.

Typ tkaniny	Maximálne množstvo bielizne			
	6,0 kg	7,0 kg	8,0 kg	10,0 kg
Bavlna	6 kg	7 kg	8 kg	10 kg
Syntetika	3 kg	3,5 kg	4 kg	5 kg
Vlna	2 kg	2 kg	2 kg	2 kg
hodváb	2,5 kg	2,5 kg	2,5 kg	2,5 kg

Oblečenie, ktoré ľahko púšťa vlákna, treba otočiť a prať naruby.

Oblečenie, ktoré ľahko púšťa vlákna, treba prať oddelene, inak sa iná bielizeň môže ľahko „zašpiniť“ od vlákien. Odporúča sa teda prať čiernu bielizeň a bavlnenú bielizeň oddelene, keďže by sa mohli uvoľnené vlákna ľahko prilepiť na bielizeň.

Bielizeň pred vložením do práčky skontrolujte.

V práčke neperte vodovzdorné materiály (oblečenie na lyže, outdoorové oblečenie, závesy a pod.).

Taká bielizeň je vyrobená z materiálu, ktorý nie je ľahké namočiť vo vode, preto je lepšie vode odolnú bielizeň v práčke neprať. Inak by mohlo dôjsť k pretečeniu práčky alebo abnormálnym vibráciám a následnému poškodeniu pri odčerpávaní a odstredení. (Ako sú vonkajšie vankúše, pláštenky, dáždnyky, oblečenie na lyže, plachty na autá, spacie vaky a pod.).

Varovania počas vypúšťania

Vypúšťanie v prípade normálneho oblečenia:

Voda z bielizne je odvádzaná cez vypúšťaciu hadicu.

Vypúšťanie v prípade vode odolných materiálov a iných materiálov:

Pri praní vode odolného oblečenia alebo vláknitého oblečenia nie je možné vypustiť vodu, lebo je voda odvádzaná v jednom smere tak, že excentricita práčky je príliš vysoká a môže to tak spôsobiť príliš veľkú vibráciu alebo nežiaduce pohyby.

Rýchle spustenie

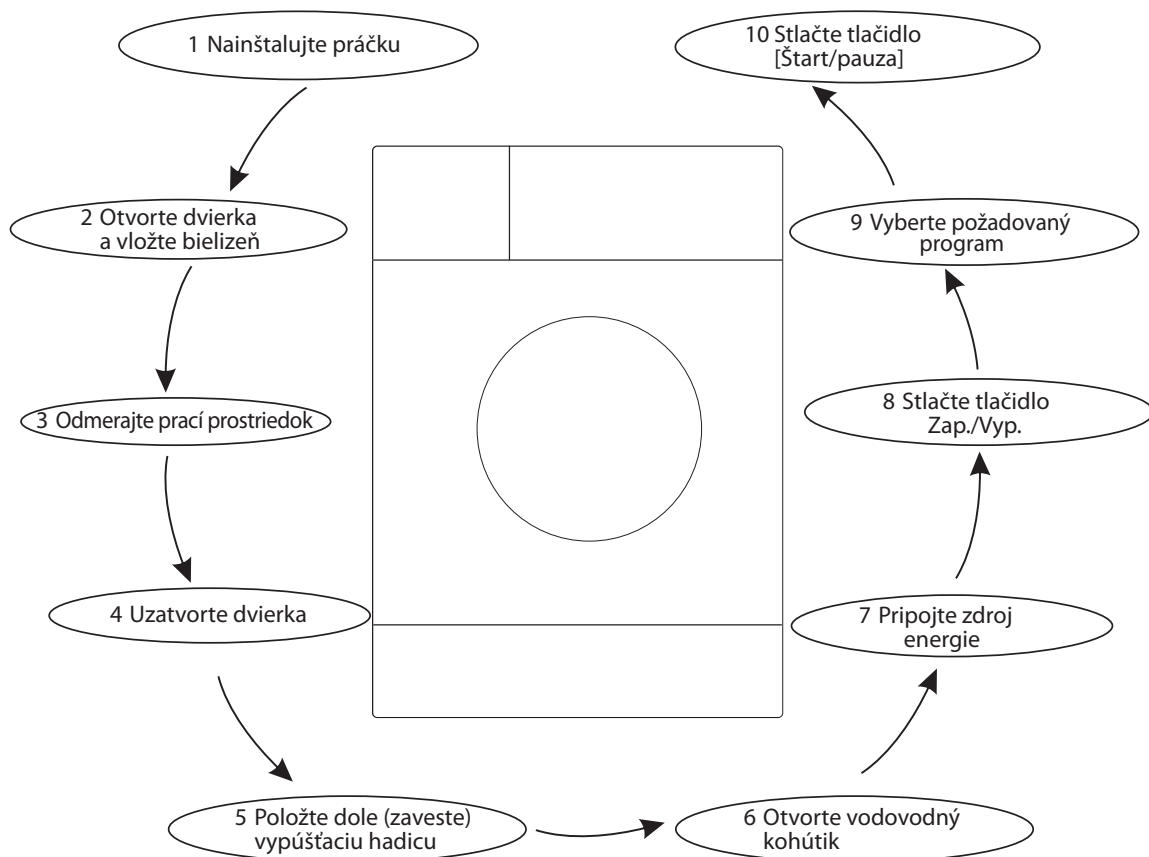

POZNÁMKY - po skončení prania::

- 1. Po skončení prania sa ozve zvukový signál;**
- 2. Uzavrite vodovodný kohútik.**
- 3. Stlačte tlačidlo napájania a vyťahnite zástrčku prívodného kábla.**

Ovládací panel

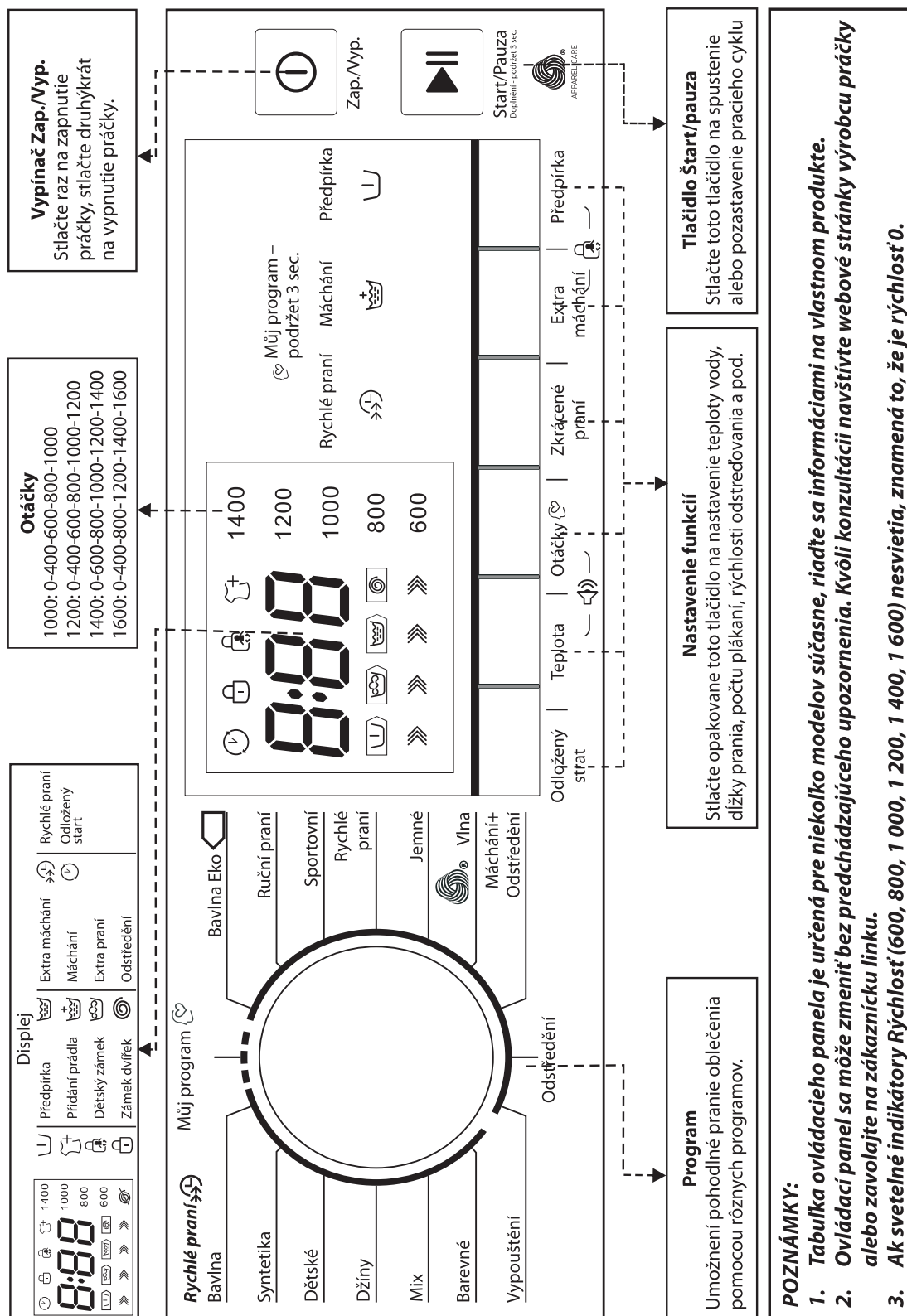

Cyklus prania vlny tejto práčky bol schválený spoločnosťou The Woolmark Company na pranie vlnených výrobkov vhodných na pranie v práčke za predpokladu, že ich budete prať podľa pokynov na etikete vísite v odeva a pokynov vydaných výrobcom tejto práčky. PLD 1483 Crown: M14161 ; PLDS 1483 Crown: M14162 ; PLD 16106 Crown: M1529.”
“Wool mark“ je dostupný iba pre modely PLD 1483 Crown a PLDS 1483 Crown a PLD 16106 Crown



Prvé pranie

Pred prvým práním bielizne je nutné spustiť spotrebič na jeden prací cyklus bez bielizne.

1. Zapojte zástrčku prívodného kábla do sieťovej zásuvky a otvorte vodovodný ventil.
2. Nasypte malé množstvo pracieho prostriedku do zásobníka a zatvorte ho.
3. Stlačte tlačidlo Zap./Vyp.
4. Stlačte tlačidlo Štart/Pauza.

Zásuvka na prací prostriedok je rozdelená nasledovne:

I: Prací prostriedok na predpranie alebo prací prášok.

II: Hlavný prací prostriedok

☼: Pracie príslušenstvo, ako napríklad avivážny prostriedok alebo prostriedok na zlepšenie adhézie.

Vloženie pracieho prostriedku do práčky.

1. Vysuňte zásuvku na pracie prostriedky.
2. Nasypte prací prostriedok na predpranie do oddelenia I, ak je to nutné.
3. Nasypte prací prostriedok do oddelenia II.
4. Nalejte aviváž do oddelenia ☼ (ak je to nutné).

POZNÁMKY:

- **Ak používate koncentrovaný prací prášok alebo aviváž, uistite sa pred vložением do zásuvky na prací prostriedok, že sa ľahko rozpúšťa vo vode, aby ste zabránili možnému zapchatiu alebo pretečeniu práčky.**
- **Aby ste zaistili správne výsledky prania s nízkou spotrebou vody a energie, treba vybrať najvhodnejší prací prostriedok pre danú teplotu.**

Spustenie práčky

Zapojte zástrčku prívodného kábla do sieťovej zásuvky. Skontrolujte, či sú hadice prívodu a odvodu vody správne zapojené. Otvorte prívod vody.

Do bubna práčky vložte bielizeň určenú na pranie a pridajte prací prostriedok a prostriedok na zlepšenie adhézie. Potom stlačte tlačidlo Zap./Vyp., vyberte vhodný prací program a doplnkové funkcie a potom stlačte tlačidlo Štart/Pauza.

Výber pracieho programu

Prací program treba vybrať v závislosti od typu, kvality a miery zašpinenia bielizne určenej na pranie v kombinácii s nasledujúcou tabuľkou teplôt.

90 °C	Veľmi zašpinená, čisto biela bavlnená alebo ľanová bielizeň (napr. obrusy, utierky, prestieradlá, obliečky a pod.).
60 °C	Mierne zašpinená, farebná ľanová, bavlnená alebo syntetická bielizeň s určitou mierou zmeny farieb (napr. tričká, nočné košele, pyžamo); mierne zašpinená čisto biela ľanová bielizeň
40 °C, 30 °C, 30 °C Studená voda	Bežne zašpinená bielizeň (napríklad: syntetická a vlnená bielizeň).

Najprv otočte voličom programov a vyberte príslušný program podľa typu bielizne.

Potom vyberte teplotu podľa miery zašpinenia. Všeobecne platí, že čím vyššia teplota, tým vyššia spotreba energie.

Nakoniec vyberte rýchlosť otáčania. Čím vyššia rýchlosť je vybratá, tým suchšia bude bielizeň po odstredení, ale tým hlučnejšia bude práčka.

Povrch jemných tkanín sa môže zvrásniť, a životnosť bielizne sa tak môže skrátiť.

PROSÍM, POZOR: Aby ste ochránili niektoré druhy jemnej bielizne, zvolte nižšiu rýchlosť odstredenia. Hlavný prací program závisí od typu bielizne určenej na pranie nasledujúcim spôsobom:

- **Bavlna**

Vyberte tento program pre pranie denne používanej bielizne. Trvanie programu je dostatočne dlhé s veľmi silným efektom prania. Odporúčame prať bežnú každodennú bielizeň napr. prestieradlá, obliečky, župany, spodnú bielizeň a pod.

- **Bavlna EKO**

Tento program slúži na zvýšenie účinku prania, pretože je predĺžený čas hlavného prania.

Tento program je vhodný na pranie detskej bielizne alebo bielizne alergikov.

- **Syntetika**

Vyberte tento program pre pranie denne používanej jemnej bielizne. Tento program je krátky v porovnaní s programami pre bavlnu a intenzita účinku prania je taktiež nižšia. Odporúčame prať syntetickú bielizeň, napr. košeľe, saká, bielizeň zo zmesi tkanín. Na pranie záclon a čipkovanej bielizne vyberte tiež program Syntetika. Pre pranie pletenej bielizne treba znížiť množstvo pracieho prostriedku, lebo voľná štruktúra vzoru môže ľahko tvoriť väčšie množstvo bublín.

- **Jemná**

Vyberte tento program pre pranie jemnej bielizne. Jeho intenzita prania je jemnejšia a rýchlosť otáčania menšia v porovnaní s programom Syntetika. Odporúča sa pre bielizeň, ktorá sa musí prať jemne.

- **Vlna**

Tento program vyberte iba pre vlnenú bielizeň, ktorá je vhodná na pranie v práčke.

Vyberte zároveň správnu teplotu podľa štítkov na bielizni určenej na pranie práčke. Navyše treba použiť aj špeciálny prací prášok určený pre vlnenú bielizeň.

- **Detská**

Program prania detskej bielizne s extra pláchaním, aby bolo detské oblečenie čistejšie, a vyšší výkon plákania kvôli ochrane detskej pokožky.

- **Farebná**

Tento program môžete vybrať pre pranie oblečenia jasných farieb, aby boli jasné farby lepšie chránené.

- **Rýchly program**

Tento program je vhodný pre mierne zašpinenú bielizeň.

- **Iba odstreďovanie**

Samostatný program iba pre odstreďovanie. Mydlovú vodu alebo vodu z plákania treba pred odstredením vypustiť.

- **Plákanie a odstreďovanie**

Samostatný program pre plákanie a odstreďovanie.

- **Iba vypúšťanie**

Samostatný program iba pre vypúšťanie.

- **Mix**

Tento program môžete vybrať pre pranie veľmi znečisteného oblečenia, ktoré vyžaduje oveľa viac času a intenzity prania. Používa sa na každodenné oblečenie pre bavlnu, ako napríklad prestieradlá, obliečky na vankúše, župany a spodnú bielizeň.

- **Športové odevy**

Vyberte tento program pre pranie odevov na aktívne trávenie času.

- **Džínsy**

Tento program je špeciálne navrhnutý pre pranie džínsov.

- **Ručné pranie**

Ako v prípade niekoľkých mierne znečistených kusov oblečenia je východisková teplota prania studená.

Hlavnú funkciu môžete vybrať nasledovne:

- **Predpranie**

Funkcia predprania umožňuje zaistiť extra pranie pred hlavným praním.

- **Rýchle pranie**

Táto funkcia umožňuje skrátiť čas prania.

- **Extra plákanie**

Pre bielizeň bude v prípade tejto voľby použité extra plákanie.

- **Odložený štart**

Pomocou tohto tlačidla je možné nastaviť funkciu odloženého štartu s časom odloženia 0 – 24 hodín.

Nastavenie funkcie odloženého štartu:

1. Vyberte program;
2. Stlačte tlačidlo Odložený štart na nastavenie času.
3. Stlačte tlačidlo Štart/Pauza na aktiváciu funkcie Odložený štart.

Zrušenie funkcie Odložený štart:

Stlačte opakovane tlačidlo Odložený štart tak, aby sa na displeji zobrazilo 0h.

Poznámky: Ak dôjde k prerušeniu dodávky elektrickej energie, zatiaľ čo je práčka v prevádzke, špeciálna pamäť uloží program, a hneď ako sa dodávka obnoví, bude pokračovať v praní.

- **Pridanie bielizne**

Túto operáciu je možné vykonať počas pracieho programu. Keď sa bubon práčky stále otáča a v bubne je veľké množstvo vody s vysokou teplotou. Táto situácia je nebezpečná a preto nie je možné dvierka silou otvoriť. Stlačte tlačidlo «Štart/Pauza» na 3 s na pridanie a začnite pridávať oblečenie uprostred funkcie.

Postupujte nižšie uvedenými krokmi:

1. Počkajte, pokým sa bubon neprestane otáčať.
2. Zámka dvierok sa odomkne.
3. Po vložení požadovaného oblečenia uzatvorte dvierka a znovu stlačte tlačidlo «Štart/Pauza».

- **Detská zámka**

Vyberte túto funkciu, aby ste deťom zabránili v nežiaducom prestavení programu. Po zapnutí funkcie nebude žiadne tlačidlo s výnimkou tlačidla Zap./Vyp. funkčné. Keď stlačíte tlačidlo Zap./Vyp., práčka sa vypne. Keď znovu stlačíte tlačidlo Zap./Vyp., bude si práčka pamätať detskú zámku aj program pri vypnutí.

Na aktiváciu detskej zámky stlačte a podržte počas prania tlačidlá Plákanie a Predpranie na dlhšie než 2,5 sekundy – zaznie zvukový signál, tlačidlo Štart/Pauza a otočný ovládač nebude možné používať.

Na deaktiváciu detskej zámky stlačte a podržte tieto tlačidlá na 2,5 sekundy – zaznie zvukový signál. Ak dôjde k prerušeniu dodávky elektrickej energie, zároveň sa zruší detský zámok. Detský zámok sa nezruší ani po dokončení pracieho programu.

- **Funkcia odstránenia bublín**

Funkcia kontroly bublín: Nadbytočné bubliny sa objavajú, ak bolo vloženého príliš mnoho pracieho prostriedku, ktorý ovplyvní účinky prania a plákania. Táto funkcia umožňuje automaticky kontrolovať a odstraňovať nadbytočné množstvo bublín, ak bolo zaznamenané zvýšené množstvo bublín.

Tabuľka pracích programov

Postup Popis	Množstvo (kg)		Zásobník na práci prostriedok		Odložený štart	Rýchle pranie	Extra plákanie	Predpranie	Výcho- disková TEPLO- TA (°C)	Predvolený čas (min.)				Predvolená rýchlosť (ot./min.)				
	6,0	7,0	8,0	8,0						Oddelenie I	Oddelenie II	Priehradka na aviváž	1000	6,0 kg	7,0/8,0 kg	1200	1400	1000
Bavlna	6,0	7,0	8,0	8,0	○	○	○	○	40	1200	1400	2:40	2:40	2:40	2:40	800	800	800
Syntetika	3,0	3,5	4,0	4,0	○	○	○	○	40	1:40	1:40	1:40	1:40	1:40	1:40	800	800	800
Detské oblečenie	6,0	7,0	8,0	8,0	○	○	○	○	30	1:20	1:20	1:20	1:20	1:20	1:20	800	800	800
Džínsy	6,0	7,0	8,0	8,0	○	○	○	○	60	1:45	1:45	1:45	1:45	1:45	1:45	800	800	800
Mix	6,0	7,0	8,0	8,0	○	○	○	○	40	1:13	1:13	1:13	1:13	1:13	1:13	800	800	800
Farebná	3,0	3,5	4,0	4,0	○	○	○	○	Studená	1:10	1:10	1:10	1:10	1:10	1:10	800	1000	1000
Iba vypúšťanie	-	-	-	-	○	○	○	○	-	0:01	0:01	0:01	0:01	0:01	0:01	-	-	-
Pouze odšťedovanie	6,0	7,0	8,0	8,0	○	○	○	○	-	0:12	0:12	0:12	0:12	0:12	0:12	800	800	1000
Iba odšťedovanie	6,0	7,0	8,0	8,0	○	○	○	○	-	0:20	0:20	0:20	0:20	0:20	0:20	800	800	1000
Vlna	2,0	2,0	2,0	2,0	○	○	○	○	40	1:07	1:07	1:07	1:07	1:07	1:07	600	600	600
Jemná	2,5	2,5	2,5	2,5	○	○	○	○	30	0:50	0:50	0:50	0:50	0:50	0:50	600	600	600
Rýchly program	2,0	2,0	2,0	2,0	○	○	○	○	Studená	0:15	0:15	0:15	0:15	0:15	0:15	800	800	800
Športové odevy	3,0	3,5	4,0	4,0	○	○	○	○	40	0:45	0:45	0:45	0:45	0:45	0:45	1000	1200	1200
Ručné pranie	2,0	2,0	2,0	2,0	○	○	○	○	Studená	1:00	1:00	1:00	1:00	1:00	1:00	600	600	600
Bavlna EKO	6,0	7,0	8,0	8,0	○	○	○	○	60	2:53	2:56	2:51	2:58	2:53	2:53	1000	1200	1400

Energetická trieda je A+++ Program na testovanie spotreby energie: Bavlna EKO 60/40 °C, Rýchlosť: najvyššia rýchlosť; ostatné ako východiskové.

„Bavlna EKO 60/40 °C“ znamená program „štandardná bavlna 60/40 °C“ a štandardné pracie programy, ku ktorým sa vzťahujú informácie na štítku a v informačnom liste, a ktoré sú vhodné na pranie normálne zašpinenej bavlnenej bielizne; ide o najefektívnejší program čo do kombinácie spotreby energie a vody pri praní tohto typu bavlnenej bielizne; skutočná teplota vody sa môže líšiť od teploty deklarovanej v pracom programe.

● Prostriedok nutný ○ Prostriedok voliteľný X Prostriedok nie je nutný

Poznámky: Údaje v tejto tabuľke sú iba referenčné. Skutočné údaje sa môžu líšiť od údajov uvedených v tejto tabuľke.

Postup Popis	Množstvo (kg)		Zásobník na práci prostriedok			Odložený štart	Rýchle pranie	Extra plákanie	Predpranie	Výcho- disková TEPLOTA (°C)	Predvolený čas (min.)		Predvolená rýchlosť (ot./min.)	
	"8,0 Slim"	"10,0 "	Oddelenie I	Oddelenie II	Priehradka na aviváž						8,0 kg	10,0 kg	1400	1600
Bavlna	8,0	10,0	○	●	○	○	○	○	○	40	2:40	2:40	800	800
Syntetika	4,0	5,0	○	●	○	○	○	○	○	40	1:40	1:40	800	800
Detské oblečenie	8,0	10,0	○	●	○	○	○	○	○	30	1:20	1:20	800	800
Džínsy	8,0	10,0	○	●	○	○	○	○	○	60	1:45	1:45	800	800
Mix	8,0	10,0	○	●	○	○	○	○	○	40	1:13	1:13	800	800
Farebná	4,0	5,0	X	●	○	○	○	X	X	Studená	1:10	1:10	1000	1200
Iba vypúšťanie	-	-	X	X	X	○	○	X	X	-	0:01	0:01	-	-
Pouze odšťedovávaní	8,0	10,0	X	X	X	○	○	X	X	-	0:12	0:12	1000	1200
Iba odstredovanie	8,0	10,0	X	X	○	○	○	○	X	-	0:20	0:20	1000	1200
Vlna	2,0	2,0	X	●	○	○	○	○	X	40	1:07	1:07	600	800
Jemná	2,5	2,5	X	●	○	○	○	○	X	30	0:50	0:50	600	800
Rýchly program	2,0	2,0	X	●	○	○	○	X	X	Studená	0:15	0:15	800	800
Športové odevy	4,0	5,0	○	●	○	○	○	○	○	40	0:45	0:45	1200	1200
Ručné pranie	2,0	2,0	○	●	○	○	○	○	○	Studená	1:00	1:00	600	800
Bavlna EKO	8,0	10,0	X	●	○	○	○	X	X	60	"2:59 3:57 (Bldc)"	3:59	1400	1600

Energetická trieda je A+++ Program na testovanie spotreby energie: Bavlna EKO 60/40 °C, Rýchlosť: najvyššia rýchlosť; ostatné ako východiskové.

Polovičné množstvo k 8 kg / 10 kg sú 4 kg / 5 kg.

"Bavlna EKO 60/40 °C" znamená program „štandardná bavlna 60/40 °C“ a štandardné pracie programy, ku ktorým sa vzťahujú informácie na štítku a v informačnom liste, a ktoré sú vhodné na pranie normálne zašpinenej bavlnenej bielizne; ide o najefektívnejší program čo do kombinácie spotreby energie a vody pri praní tohto typu bavlnenej bielizne; skutočná teplota vody sa môže líšiť od teploty deklarovanej v pracom programe.

● Prostriedok nutný ○ Prostriedok voliteľný X Prostriedok nie je nutný

Poznámky: Údaje v tejto tabuľke sú iba referenčné. Skutočné údaje sa môžu líšiť od údajov uvedených v tejto tabuľke.

ČASŤ 5: ÚDRŽBA

Pred začatím údržby odpojte zástrčku prívodného kábla od sieťovej zásuvky alebo vypnite elektrický obvod, v ktorom je práčka zapojená, a uzatvorte prívodné kohútiky.

VAROVANIE:

- **Je zakázané používať rozpúšťadlá, lebo by mohli poškodiť práčku, navyše sú vypúšťané toxické plyny a mohli by explodovať.**
- **Nevystavujte práčku kvapkajúcej alebo striekajúcej vode alebo inej tekutine. Neumývajte práčku vodou.**
- **Na čistenie práčky je zakázané používať čistiace prostriedky obsahujúce PCMX.**

Čistenie a údržba vonkajšieho povrchu práčky

Správna údržba práčky môže predĺžiť jej životnosť. Ak je to nutné, utrite vonkajší povrch mäkkou hubkou namočenou vo vode s trochou neutrálneho čistiaceho prostriedku bez brúsneho účinku. Ihneď utrite suchou čistou utierkou. Nepoužívajte ostré predmety, ktoré by mohli vonkajší povrch poškriabať.

POZNÁMKA:

Je zakázané používať kyselinu mravčiu, jej náhrady alebo iné podobné látky.

Čistenie bubna

Hrdza vytvorená vnútri bubna by mala byť okamžite odstránená pomocou čistiaceho prostriedku bez chlóru. Nikdy nepoužívajte drôtenku.

Zaobchádzanie so zamrznutou práčkou

Ak teplota klesne pod nulu a vaša práčka zamrzne, je potrebné:

1. Odpojiť zástrčku prívodného kábla od sieťovej zásuvky.
2. Umyť vodovodný ventil teplou vodou, aby sa uvoľnila prívodná hadica.
3. Odmontovať prívodnú hadicu a namočiť ju v teplej vode.
4. Naliať teplú vodu do bubna práčky a vyčakať 10 minút.
5. Znova pripojiť prívodnú hadicu ku kohútiku a skontrolovať prívod a odvod, či fungujú normálne.

POZNÁMKA:

Ak budete používať práčku, uistite sa, že je teplota okolia nad nulou.

Ochrana proti zamrznutiu

Ak je práčka umiestnená v miestnosti, kde hrozí jej zamrznutie, odčerpajte zvyšnú vodu vnútri vypúšťacej a prívodnej hadice.

Odčerpanie zvyšnej vody z prívodnej hadice

1. Uzatvorte kohútik.
2. Odskrutkujte prívodnú hadicu od kohútika a jej koniec vložte do vhodnej nádoby.
3. Spustíte akýkoľvek program s výnimkou jednotlivého prania alebo vypúšťania. Voda bude odčerpaná z prívodnej hadice asi za 40 sekúnd (ak tam nejaká je).
4. Znova pripojte prívodnú hadicu ku kohútiku.

Odčerpanie zvyšnej vody z vypúšťacieho čerpadla

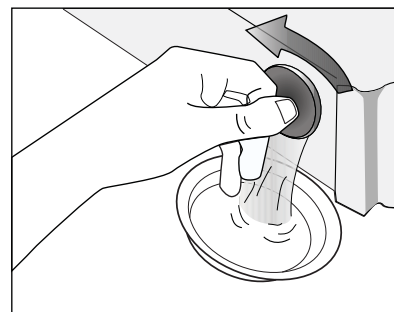

VAROVANIE:

Aby ste zabránili popáleniu, malo by k odčerpaniu vody dôjsť po tom, čo voda vnútri práčky vychladne.

Čistenie zásuvky na prací prostriedok

Čistenie zásuvky na prací prostriedok

1. Stlačte bezpečnostnú zarážku označenú šípku v oddelení na aviváž.
2. Zdvihnite zarážku a vyberte kryt aviváže a umyte jednotlivé oddelenia vodou.
3. Nasadte kryt aviváže späť a zasuňte zásuvku na prací prostriedok späť do práčky.

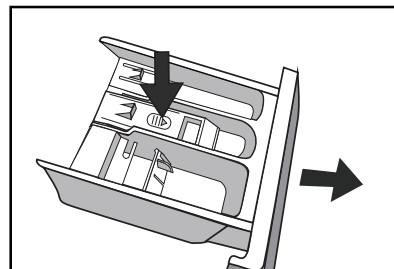

Čistenie vstupného filtra

Vstupný filter treba čistiť, ak nie je po otvorení vodovodného kohútika k dispozícii žiadne alebo len nedostatočné množstvo vody.

Čistenie filtra kohútika.

1. Uzatvorte kohútik.
2. Spustite akýkoľvek program s výnimkou Prania alebo Vypúšťania.
3. Stlačte tlačidlo Štart/Pauza a nechajte prací program bežať asi 40 sekúnd.
4. Odmontujte prírodnú hadicu od kohútika.
5. Prepláchnite filter vodou.
6. Znovu pripojte prírodnú hadicu.

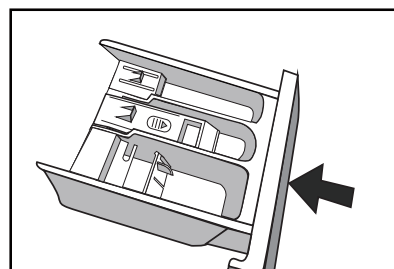

Čistenie filtra v práčke:

1. Odmontujte prírodnú hadicu zo zadnej strany práčky.
2. Vytiahnite filter pomocou dlhých klieští, opláchnite pod vodou a nainštalujte späť.
3. Znovu pripojte prírodnú hadicu.
4. Otvorte kohútik a uistite sa, že voda nikde neuniká.
5. Uzatvorte kohútik.

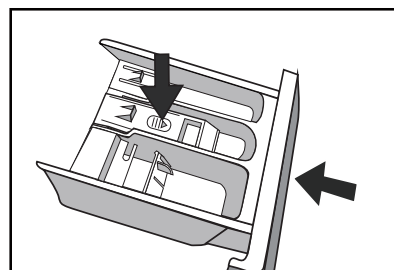
**POZNÁMKA:**

Všeobecne platí, že filter kohútika sa čistí ako prvý a až potom sa čistí filter v práčke.

Ak vyčistíte iba filter v práčke, bude potrebné opakovať kroky 1 – 3 pri čistení filtra kohútika.

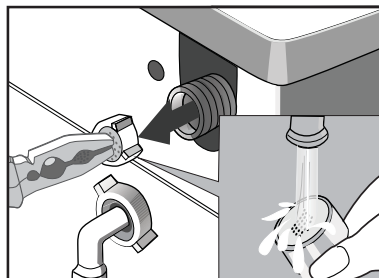
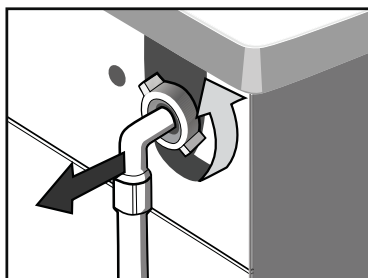
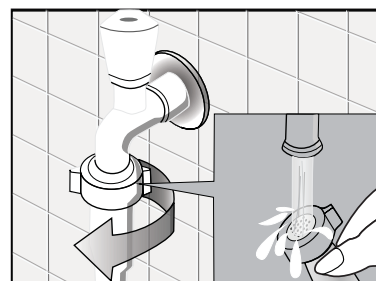

VAROVANIE:

Pred čistením odpojte zástrčku prívodného kábla od sieťovej zásuvky, aby nedošlo k úrazu elektrickým prúdom.

Po použití práčky odpojte zástrčku prívodného kábla od sieťovej zásuvky a zatvorte dverka práčky, aby ste deťom zabránili sa s práčkou hrať.

Odstránenie cudzích predmetov

Filter vypúšťacieho čerpadla:

Filter vypúšťacieho čerpadla zachytáva malé a drobné cudzie predmety z prania.

Pravidelne filter čistite, aby ste zaistili správny chod práčky.

VAROVANIE:

Aby ste zabránili popáleniu, malo by k odčerpaniu vody dôjsť po tom, čo voda vnútri práčky vychladne.

Čistenie čerpadla

Dôležité

Podľa miery znečistenia a početnosti prania treba pravidelne kontrolovať a čistiť filter.

Čerpadlo by malo byť skontrolované, ak sa práčka nevyprázdňuje alebo neodstreďuje;

práčka vydáva počas vypúšťania neobvyklý hluk z dôvodu existencie objektov, ako napríklad spínacích špendlíkov, mincí a pod., blokujúcich čerpadlo.

Postupujte nasledovne:

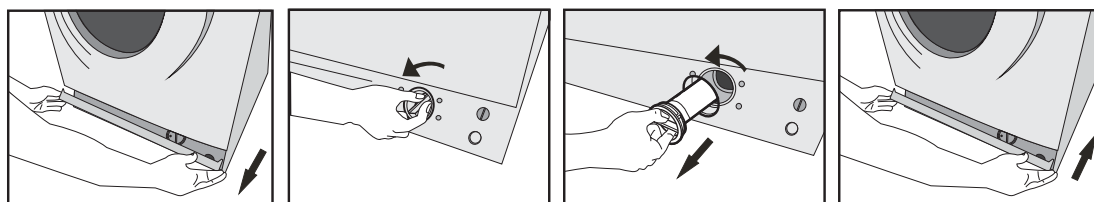

Otvorte servisný panel

Vyskrutkujte kryt čerpadla

Odstráňte kryt čerpadla

Uzavrite servisný panel

- 1 Odpojte práčku.
- 2 Ak je to nutné, vyčkajte, než voda vnútri práčky vychladne.
- 3 Otvorte servisný panel. Umiestnite nádobu pre prebytočnú vodu.
- 4 Hneď ako už voda nevyteká, odskrutkujte kryt čerpadla a vyberte ho. Vždy majte poruke utierku, aby ste zotreli prípadný únik vody pri odstránení krytu.
- 5 Odstráňte cudzie predmety z filtra čerpadla jeho otočením.
- 6 Naskrutkujte kryt čerpadla späť.
- 7 Uzatvorte servisný panel.

VAROVANIE:

Ak sa spotrebič používa, môže byť v závislosti od zvoleného programu vnútri čerpadla horúca voda. Nikdy kryt čerpadla neodstraňujte počas prania, vždy vyčkajte, kým sa pranie nedokončí a práčka je prázdna. Pri nasadzovaní krytu sa uistite, že je dôkladne a riadne nasadený, aby ste zabránili úniku vody a možnému odstráneniu deťmi.

Riešenie problémov

Problémy	Príčina	Riešenie
Práčka sa nezapla.		Skontrolujte, či sú dvierka uzatvorené. Skontrolujte, či je zástrčka prívodného kábla správne pripojená do sieťovej zásuvky. Skontrolujte, či je vodovodný kohútik otvorený. Skontrolujte, či ste stlačili tlačidlo Štart/ Pauza. Skontrolujte, či ste stlačili tlačidlo Zap./Vyp.
Dvierka nie je možné otvoriť.	Je aktivovaný bezpečnostný mechanizmus, ktorý udržuje dvierka práčky uzamknuté na určitý čas po dokončení pracieho programu.	Odpojte prívodný kábel.
Chyba ohrevu	NTC je poškodený a tepelná hadica starne.	Môžete normálne prať bielizeň. Iba nie je možné používať pranie s ohrevom. Kontaktujte servisné stredisko.
Únik vody	Spojenie prívodnej alebo vypúšťacej hadice a kohútikom alebo práčkou nie je pevné. Vypúšťacia hadica v miestnosti je zapchatá.	Skontrolujte a dotiahnite spojenie hadíc. Vyčistite vypúšťaciu hadicu a požiadajte servisné stredisko o opravu, ak je to potrebné.
Voda pretiekla z dolnej časti práčky.	Prívodná hadica nie je pevne pripojená. Z vypúšťacej hadice uniká voda.	Opravte pripojenie prívodnej hadice. Vymeňte vypúšťaciu hadicu.
Indikátory alebo displej nesvietia.	Práčka nie je pripojená k sieti. Problém so základnou doskou. Problém s prepojením.	Skontrolujte, či nebola prerušená dodávka elektriny, a zapojte zástrčku prívodného kábla správne do sieťovej zásuvky. Ak nie, kontaktujte autorizovaný servis.
Zvyšky pracieho prostriedku v zásobníku	Prací prostriedok je vlhký a koncentrovaný.	Vyčistite zásobník na prací prostriedok. Použite tekutý prací prostriedok alebo špeciálne pracie prostriedky pre bubon.
Účinok prania nie je dobrý	Oblečenie bolo príliš znečistené. Bolo použité nedostatočné množstvo pracieho prostriedku.	Skontrolujte, či ste odstránili prepravné skrutky. Skontrolujte, či je práčka inštalovaná na pevnom a rovnom povrchu.
Neobvyklý hluk Veľké vibrácie		Skontrolujte, či v bubne práčky nie sú sponky alebo kovové predmety. Skontrolujte, či sú nohy práčky vyrovnané.











Odstraňovanie problémov

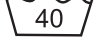











LED indikátory na displeji	Popis	Príčina	Riešenie
E30	Problém uzamknutia dvierok	Dvierka nie sú správne zatvorené.	Po uzavretí dvierok znovu spustite.
		Ak problémy pretrvávajú, zavolajte, prosím, na servisnú linku.	
E10	Problém vstrekovania vody počas prania	Kohútik nie je otvorený alebo voda tečie príliš pomaly. Filter prírodného ventilu je blokový. Prírodná hadica je skrútená. Ak nie je dodávaná voda	Otvorte kohútik alebo počkajte, pokým sa neobnoví normálny prívod vody. Skontrolujte filter prírodného ventilu. Narovnajzte vodovodnú hadicu Skontrolujte ostatné kohútiky v miestnosti.
		Ak problémy pretrvávajú, zavolajte, prosím, na servisnú linku.	
E21	Problém vypúšťania počas prania	Vypúšťacia hadica je blokována alebo skrútená Vypúšťacie čerpadlo je blokováne	Umyte a narovnajzte vypúšťaciu hadicu. Umyte filter vypúšťacieho čerpadla
		Ak problémy pretrvávajú, zavolajte, prosím, na servisnú linku.	
Kontaktujte autorizované servisné stredisko, ak sa vyskytne akýkoľvek iný tu neuvedený problém.			









ČASŤ 6: PRÍLOHA

Štítky na oblečení

Štítky a symboly na oblečení vám môžu pomôcť vybrať najlepší spôsob prania vášho oblečenia.

<p>Normálne pranie</p>  <p>Jemné pranie</p> 	 <p>Prat' v teplej vode (max. 40 °C)</p>	<p>Ručné pranie</p>   <p>Neprat' v práčke</p>	<p>Bieliť</p>  <p>Nebieliť</p> 	<p>Je možné používať chlórové bielidlo</p>  <p>Nepoužívať chlórové bielidlo</p> 	<p>Sušiť v sušičke. Stredná (max. 150 °C)</p>  <p>Sušiť v sušičke. Nízka teplota (max. 110 °C)</p> 
--	---	---	---	--	---

<p>Žehliť</p>  <p>Nežehliť</p> 	<p>Žehliť na nízku teplotu (max. 110 °C)</p>  <p>Žehliť na strednú teplotu (max. 150 °C)</p> 	<p>Čistiť chemicky</p>  <p>Nečistiť chemicky</p> 	<p>Čistiť chemicky normálnym cyklom s akýmkoľvek rozpúšťadlom</p>  <p>Čistiť chemicky normálnym cyklom iba s petrolejovým rozpúšťadlom</p> 	<p>Sušiť v sušičke pri normálnej teplote</p>  <p>Sušiť naplocho</p> 	<p>Nechať odkvapkať</p>  <p>Zavesiť pre sušenie/ Sušiť vo zvislej polohe</p> 
---	---	---	---	--	---

<p>Žehliť s utierkou</p>  <p>Žehliť s parou</p> 	<p>Sušiť po praní</p>  <p>Sušiť vo zvislej polohe v tieni</p> 	<p>Teplé chemické čistenie</p>  <p>Nesušiť v sušičke</p> 	 <p>Sušiť vo zvislej polohe</p>	 <p>Nežmýkať</p>	 <p>Neprat' v práčke</p>
--	--	---	--	--	---

VAROVANIE – ELEKTRINA

Aby ste zabránili vzniku požiaru, úrazu elektrickým prúdom alebo iným nehodám, dodržujte nasledujúce upozornenia:

- Používajte iba napätie uvedené na typovom štítku. Ak si nie ste istí, aké napätie je vo vašej domácej sieťovej zásuvke, obráťte sa na dodávateľa elektriny.
- Ak používate funkciu ohrevu, je maximálny prúd, ktorý práčka odoberá, 10 A. Preto sa, prosím, uistite, že zdroj energie (prúd, napájanie a vedenie) vo vašej domácnosti spĺňa bežné požiadavky na pripojenie takého elektrického spotrebiča.
- Chráňte prívodný kábel pred poškodením. Prívodný kábel treba dobre zaistiť, aby sa po ňom nešliapalo, nekládli sa naň ťažké predmety a pod. Špeciálnu pozornosť treba venovať zásuvke. Zásuvka musí byť ľahko prístupná a dávajte zároveň pozor na jej umiestnenie.
- Nepreťažujte zásuvky v stene alebo predĺžovací kábel. Preťažovaný obvod môže spôsobiť požiar alebo úraz elektrickým prúdom. Nikdy nevyťahujte zástrčku prívodného kábla mokrými rukami.
- Z bezpečnostných dôvodov zaistite, aby bola zástrčka prívodného kábla zapojená do uzemnenej 3-pólovej zásuvky. Skontrolujte a uistite sa, že je zásuvka správne a riadne uzemnená.

Technické údaje

Predajné označenie	PLD 1273 Crown	PLD 1483 Crown	PLD 16106 Crown
Kapacita prania	7.0 kg	8.0 kg	10,0 kg
Rozmery (š × h × v)	595 x 495 x 850	595 x 565 x 850	595 x 565 x 850 mm
Čistá hmotnosť	61 kg	68 kg	70 kg
Menovitý výkon	2050 W	2000 W	2000 W
Zdroj energie	220-240V~, 50Hz	220-240V~, 50Hz	220 -240 V~, 50 Hz
Max. prúd	10 A	10 A	10 A
Štandardný tlak vody	0.05 MPa ~ 1 MPa	0.05 MPa ~ 1 MPa	0,05 MPa - 1 MPA

Predajné označenie	PLDS 1263 Crown / PLDS 1063 Crown	PLDS 1483 Crown
Kapacita prania	6.0 kg (SLIM)	8,0 kg (Slim)
Rozmery (š × h × v)	595 x 470 x 850	595 x 470 x 850 mm
Čistá hmotnosť	56 kg	63 kg
Menovitý výkon	2000 W	2000 W
Zdroj energie	220-240V~, 50Hz	220 -240 V~, 50 Hz
Max. prúd	10 A	10 A
Štandardný tlak vody	0.05 MPa ~ 1 MPa	0,05 MPa - 1 MPA

ČASŤ 7: KARTA INFORMAČNÝCH ÚDAJOV

Informačný list

KARTA INFORMAČNÝCH ÚDAJOV: Philco

Obchodná značka Philco:



Značka	Philco					
Predajné označenie	PLD 16106 Crown	PLD 1483 Crown	PLD 1273 Crown	PLDS 1483 Crown	PLDS 1263 Crown	PLDS 1063 Crown
Kapacita prania (kg) – bavlna 60 °C	10	8	7	8	6	6
Trieda energet. účinnosti (A... nízka spotreba el. energie až G... vysoká spotreba el. energie) prania, odstredovania, sušenia na jeden cyklus	A+++	A+++	A+++	A+++	A+++	A+++
Ročná spotreba energie (kWh) bavlna - 60 °C *	167	196	175	196	153	153
Spotreba energie (kWh) – cyklus 60 °C, 60 °C/40 °C polovičná náplň	0,77/0,77/0,66	1,05/0,84/0,63	0,93/0,80/0,51	0,97/0,98/0,66	0,79/0,64/0,54	0,79/0,64/0,54
Spotreba energie vo vypnutom stave W	0,5	0,5	0,5	0,5	0,5	0,5
Spotreba energie v zapnutom stave W	1	1	1	1	1	1
Ročná spotreba vody – (l) pranie, sušenie – bavlna 60 °C *	13000	11 000	10000	11 000	9240	9240
Trieda odstredovania	A	B	B	B	B	C
Maximálne otáčky (pranie)	1600	1400	1200	1400	1200	1000
Trvanie štandardného programu (min) – bavlna 60 °C, 60 °C/40 °C polovičná náplň	239/239/233	179/179/179	179/179/179	179/179/174	179/179/179	179/179/179
Hluk šírený vzduchom dB (re 1pW) ** – pranie	56	59	59	59	59	59
Použitie	voľne stojaca	voľne stojaca	voľne stojaca	voľne stojaca	voľne stojaca	voľne stojaca
Hluk šírený vzduchom dB (re 1pW) ** – odstredovanie	78	78	76	78	76	74
Rozmery cm (v x š x h)	85 x 59,5 x 56,5	85 x 59,5 x 56,5	85 x 59,5 x 49,5	85 x 59,5 x 47	85 x 59,5 x 47	85 x 59,5 x 47
Hmotnosť kg	70	68	61	63	56	56

Štandardný program pre bavlnu pre pranie pri 60 °C je štandardný prací program, na ktorý sa vzťahujú informácie uvedené na štítku. Tento program je vhodný na pranie bežne znečistenej bavlnenej bielizne a je to najúčinnjší program z hľadiska kombinovanej spotreby vody a energie.

* Ročná spotreba vody a energie na základe 220 štandardných pracích cyklov s programom pre bavlnu pri 60 °C a 40 °C s celou a polovičnou náplňou a spotreba v režimoch s nízkou spotrebou energie. Skutočná spotreba energie bude závisieť od toho, ako sa spotrebič používa.

** Hlučnosť podľa Európskej normy EN 60704.

Nastavenie programu na testovanie je v súlade so štandardom EN 60456-2011.

POZNÁMKA:

Vyššie uvedené údaje podliehajú zmenám.

Domáca práčka je vybavená systémom riadenia spotreby.

Doba režimu ponechania zapnutej práčky je kratšia ako 1 minúta.

POKYNY A INFORMÁCIE O ZAOBCHÁDZANÍ S POUŽITÝM OBALOM

Použitý obalový materiál odložte na miesto určené obcou na ukladanie odpadu.

LIKVIDÁCIA POUŽITÝCH ELEKTRICKÝCH A ELEKTRONICKÝCH ZARIADENÍ



Tento symbol na produktoch alebo v sprievodných dokumentoch znamená, že použité elektrické a elektronické výrobky nesmú byť pridané do bežného komunálneho odpadu. Na správnu likvidáciu, obnovu a recykláciu odovzdajte tieto výrobky na určené zberné miesta. Alternatívne v niektorých krajinách Európskej únie alebo iných európskych krajinách môžete vrátiť svoje výrobky miestnemu predajcovi pri kúpe ekvivalentného nového produktu. Správnou likvidáciou tohto produktu pomôžete zachovať cenné prírodné zdroje a napomáhate prevencii potenciálnych negatívnych dopadov na životné prostredie a ľudské zdravie, čo by mohli byť dôsledky nesprávnej likvidácie odpadov. Ďalšie podrobnosti si vyžiadajte od miestneho úradu alebo najbližšieho zberného miesta. Pri nesprávnej likvidácii tohto druhu odpadu môžu byť v súlade s národnými predpismi udelené pokuty.

Pre podnikové subjekty v krajinách Európskej únie

Ak chcete likvidovať elektrické a elektronické zariadenia, vyžiadajte si potrebné informácie od svojho predajcu alebo dodávateľa.

Likvidácia v ostatných krajinách mimo Európskej únie

Tento symbol je platný v Európskej únii. Ak chcete tento výrobok zlikvidovať, vyžiadajte si potrebné informácie o správnom spôsobe likvidácie od miestnych úradov alebo od svojho predajcu.



Tento výrobok je v súlade s požiadavkami smerníc EÚ o elektromagnetickej kompatibilite a elektrickej bezpečnosti.

Zmeny v texte, dizajne a technických špecifikáciách sa môžu meniť bez predchádzajúceho upozornenia a vyhradujeme si právo na ich zmenu.

Čeština je pôvodná verzia.

Adresa výrobcu: FAST ČR, a. s., Černokostelecká 1621, Říčany u Prahy 251 01

Manufacturer/Výrobce/Výrobca:
FAST ČR, a.s.
Černokostelecká 1621
CZ-251 01 Říčany

PHILCO[®] 

**is a registered trademark used under license from
Electrolux International Company, U.S.A.**