

MRAZNIČKA

NÁVOD NA OBSLUHU

PHILCO



Famous for Quality the World Over

PF 2272

**Vážený zákazník,
Ďakujeme, že ste si kúpili výrobok značky PHILCO. Aby mohol váš spotrebič slúžiť dobre, prečítajte si všetky pokyny uvedené v tomto návode na obsluhu.**

OBSAH

ČASŤ 1: BEZPEČNOSTNÉ POKYNY	2
ČASŤ 2: POPIS SPOTREBIČA.....	10
ČASŤ 3: PRED POUŽITÍM	11
Príprava spotrebiča na prevádzku.....	11
Umiestnenie.....	11
Preprava.....	12
ČASŤ 4: POUŽITIE.....	13
Regulácia teploty	13
Zmrazenie potravín	13
Odmrazovanie mrazničky	14
ČASŤ 5: ČISTENIE A ÚDRŽBA	15
ČASŤ 6: ZMENA SMERU OTVÁRANIA DVERÍ	16
ČASŤ 7: SKÔR AKO ZAVOLÁTE DO SERVISU.....	18
Praktické rady a postrehy	18
Riešenie problémov	18
ČASŤ 8: ODSTRÁNENIE MOŽNÝCH PROBLÉMOV	19
ČASŤ 9: INFORMAČNÝ LIST	22



Tento spotrebič bol testovaný v súlade so smernicami platnými v Európskej únii.

Tento spotrebič vyhovuje príslušným bezpečnostným predpisom pre elektrické spotrebiče platné v Európskej únii.

ČASŤ 1: BEZPEČNOSTNÉ POKYNY



Z DÔVODU VAŠEJ BEZPEČNOSTI A SPRÁVNEHO POUŽITIA, EŠTE PRED INŠTALÁCIOU A PRVÝM POUŽITÍM SPOTREBIČA, SI POZORNE PREČÍTAJTE TENTO NÁVOD NA OBSLUHU, VRÁTANE TÝCHTO TIPOV A VAROVANÍ. ABY STE ZABRÁNILI NEŽIADUCIM CHYBÁM A NEHODÁM, JE DÔLEŽITÉ ZAISTIŤ, ABY SA VŠETKY OSOBY POUŽÍVAJÚCE TENTO SPOTREBIČ DÔKLADNE ZOZNÁMILI S JEHO OBSLUHOU A BEZPEČNOSTNÝMI FUNKCIAMI. USCHOVAJTE SI TIETO POKYNY A V PRÍPADE PREDANIA SPOTREBIČA SA UISTITE, ČI ZOSTAL TENTO NÁVOD V SPOTREBIČI TAK, ABY BOL POUŽÍVANÝ V PRIEBEHU CELEJ ŽIVOTNOSTI A SPRÁVNE INFORMOVAL O SPRÁVNOM POUŽÍVANÍ SPOTREBIČA A BEZPEČNOSTI. Z BEZPEČNOSTNÝCH DÔVODOV A PRE OCHRANU MAJETKU DODRŽIAVAJTE POKYNY V TOMTO NÁVODE, PRETOŽE VÝROBCA NENESIE ŽIADNU ZODPOVEDNOSŤ ZA POŠKODENIA SPÔSOBENÉ NEDODRŽANÍM TÝCHTO POKYNOV.

- TENTO SPOTREBIČ MÔŽU POUŽÍVAŤ DETI OD 8 ROKOV A OSOBY S OBMEDZENÝMI FYZICKÝMI, SENZORICKÝMI ALEBO MENTÁLNYMI SCHOPNOSŤAMI, ALEBO BEZ DOSTATOČNÝCH SKÚSENOSTÍ A ZNALOSTÍ, AK SÚ POD DOHĽADOM ALEBO BOLI POUČENÉ O SPRÁVNOM A BEZPEČNOM POUŽITÍ SPOTREBIČA A POROZUMELI MOŽNÝM RIZIKÁM.
- DETI VO VEKU 3 AŽ 8 ROKOV MÔŽU VKLADAŤ A VYBERAŤ POTRAVINY Z CHLADIACICH SPOTREBIČOV.
- DETI SA SO SPOTREBIČOM NESMÚ HRAŤ.
- ČISTENIE A ÚDRŽBU NESMÚ VYKONÁVAŤ DETI BEZ DOZORU.

- AK JE NAPÁJACÍ KÁBEL POŠKODENÝ, JEHO VÝMENU ZVERTE ODBORNÉMU SERVISNÉMU STREDISKU, ABY SA ZABRÁNILO VZNIKU NEBEZPEČENEJ SITUÁCIE. SPOTREBIČ S POŠKODENÝM NAPÁJACÍM KÁBLOM JE ZAKÁZANÉ POUŽÍVAŤ.
- **UPOZORNENIE:** AK MÁ VÁŠ MODEL VÝROBNÍK ĽADU BEZ PRIPOJENIA PRÍVODU VODY, NAPLNTE HO LEN PITNOU VODOU.
- **VAROVANIE:** VETRACIE OTVORY V KRYTE SPOTREBIČA ALEBO V JEHO KONŠTRUKCII JE POTREBNÉ UDRŽIAVAŤ VOĽNÉ A BEZ PREKÁŽOK.
- **VAROVANIE:** NA URÝCHLENIE PROCESU ODMRAZOVANIA NEPOUŽÍVAJTE MECHANICKÉ ZARIADENIA ANI INÉ PROSTRIEDKY AKO SÚ TIE, KTORÉ SÚ ODPORÚČANÉ VÝROBCOM.
- **VAROVANIE:** NEPOŠKODZUJTE CHLADIACI OBVOD.
- **VAROVANIE:** VO VNÚTRI SKLADOVACIEHO PRIESTORU SPOTREBIČA NEPOUŽÍVAJTE ELEKTRICKÉ ZARIADENIA, POKIAĽ NEJDE O TYP, KTORÝ JE ODPORÚČANÝ VÝROBCOM.
- **VAROVANIE:** VO VNÚTRI SKLADOVACIEHO PRIESTORU SPOTREBIČA NEPOUŽÍVAJTE ELEKTRICKÉ ZARIADENIA, POKIAĽ NEJDE O TYP, KTORÝ JE ODPORÚČANÝ VÝROBCOM.



ZNAČKA ISO 7000-1701 (2004-01)
OZNAČUJE MÉDIUM POD TLAKOM.

TENTO SPOTREBIČ JE URČENÝ NA POUŽITIE V DOMÁCNOSTI A NA PODOBNÉ ÚČELY, AKO SÚ NAPRÍKLAD:

- KUCHYNKY PRE ZAMESTNANCOV V PREDAJNIACH, KANCELÁRIÁCH A INÝCH PRACOVNÝCH PROSTREDIACH;
- NA FARMÁCH A KLIENTMI HOTELOV, MOTELOV A INÝCH PROSTREDÍ REZIDENČNÉHO TYPU;
- PROSTREDIE UBYTOVANIA S RAŇAJKAMI;
- STRAVOVANIE A PODOBNÉ MALOOBCHODNÉ VYUŽITIA.

LEN NIEKTORÉ VYBRANÉ MODELÝ CHLADNIČIEK OBSAHUJÚ VÝROBNÍK ĽADU. ZABUDOVANÉ VÝROBNÍKY ĽADU MUSIA BYŤ NAINŠTALOVANÉ LEN VÝROBCOM ALEBO JEHO SERVISNÝM STREDISKOM.

- PRE VYBRANÉ MODELÝ S VÝROBNÍKOM ĽADU S PRIPOJENÍM K VODE PLATÍ: **UPOZORNENIE:** PRIPÁJA SA LEN K PRÍVODU PITNEJ VODY.
- **UPOZORNENIE:** SPOTREBIČ MUSÍ BYŤ PRIPOJENÝ PODĽA NÁVODU, ABY SA ZABRÁNILO NEBEZPEČENSTVU SPÔSOBENÉMU JEHO NESTABILITOU.
- **UPOZORNENIE:** CHLADIACI SYSTÉM OBSAHUJE CHLADIVO POD VYSOKÝM TLAKOM. NEMANIPULUJTE SO SYSTÉMOM. MUSÍ BYŤ OPRAVOVANÝ LEN KVALIFIKOVANOU OSOBOU.



VAROVANIE:

NEBEZPEČENSTVO POŽIARU/HORĽAVÉ MATERIÁLY!

OBSAHUJE CHLADIACI PLYN IZOBUTÁN

R600A

CHLADIVO

CHLADIACI IZOBUTÁN (R600A), KTORÝ JE OBSIAHNUTÝ V CHLADIACOM OKRUHU SPOTREBIČA, JE PRÍRODNÝ PLYN S VYSOKOU KOMPATIBILITOU SO ŽIVOTNÝM PROSTREDÍM, KTORÝ JE PREDSA LEN HORĽAVÝ. POČAS PREPRÁVY A INŠTALÁCIE SPOTREBIČA ZABRÁŇTE POŠKODENIU KOMPONENTOV CHLADIACEHO OKRUHU. CHLADIVO (R600A) JE HORĽAVÉ.

• **VAROVANIE** — CHLADNIČKY V IZOLÁCII OBSAHUJÚ CHLADIVO A CHLADIACE PLYNY. CHLADIVO A CHLADIACE PLYNY MUSIA BYŤ LIKVIDOVANÉ ODBORNE, PRETOŽE MÔŽU SPÔSOBIŤ PORANENIE OČÍ ALEBO VZNIETENIE. PRED VYKONANÍM SPRÁVNEJ LIKVIDÁCIE SA UISTITE, ČI NIE JE POTRUBIE CHLADIACEHO OKRUHU POŠKODENÉ.



SYMBOL  VAROVANIE A ZNAMENÁ TO, ŽE CHLADIVO A CHLADIACE PLYNY SÚ HORĽAVÉ.

VAROVANIE: RIZIKO POŽIARU HORĽAVÝCH MATERIÁLOV

AK BY DOŠLO K POŠKODENIU CHLADIACEHO OKRUHU:

- VYHNITE SA OTVORENÉMU OHŇU A ZDROJOM VZNIETENIA.
- DÔKLADNE VYVETRAJTE MIESTNOSŤ, V KTOREJ SA SPOTREBIČ NACHÁDZA.

JE NEBEZPEČNÉ MENIŤ ALEBO UPRAVOVAŤ SPOTREBIČ AKÝMKOLĽVEK SPÔSOBOM.

AKÉKOLĽVEK POŠKODENIE NAPÁJACIEHO KÁBLA MÔŽE VIESŤ K SKRATU, POŽIARU A/ALEBO ZASIAHNUTIU ELEKTRICKÝM PRÚDOM.

● **UPOZORNENIE:** CHLADIACI SYSTÉM OBSAHUJE CHLADIVO POD VYSOKÝM TLAKOM. NEMANIPULUJTE SO SYSTÉMOM. MUSÍ BYŤ OPRAVOVANÝ LEN KVALIFIKOVANOU OSOBOU.

● **UPOZORNENIE:** PRI UMIESTNENÍ SPOTREBIČA SA UISTITE, ČI NIE JE NAPÁJACÍ KÁBEL ZACHYTENÝ ALEBO POŠKODENÝ.

● **UPOZORNENIE:** NEUMIESTŇUJTE MNOHOPOČETNÉ PRENOSNÉ ZÁSUVKY ALEBO PRENOSNÉ ZDROJE NAPÁJANIA NA ZADNÚ STRANU SPOTREBIČA.



ELEKTRICKÁ BEZPEČNOSŤ

1. NAPÁJACÍ KÁBEL NESMIE BYŤ PREDLŽOVANÝ.
2. UISTITE SA, ČI NIE JE ZÁSTRČKA NAPÁJACIEHO KÁBLA POŠKODENÁ.
ROZDRVENÁ ALEBO POŠKODENÁ ZÁSTRČKA SA MÔŽE PREHRIEVAŤ A SPÔSOBIŤ POŽIAR.
3. UISTITE SA, ČI MÁTE VOĽNÝ PRÍSTUP K ZÁSTRČKE SPOTREBIČA.
4. NEŤAHAJTE ZA NAPÁJACÍ KÁBEL.

5. AK JE ELEKTRICKÁ ZÁSUVKA UVOĽNENÁ, NEPRIPÁJAJTE K NEJ ZÁSTRČKU. HROZÍ RIZIKO ZASIAHNUTIA ELEKTRICKÝM PRÚDOM ALEBO VZNIKU POŽIARU.
6. NESMIETE POUŽÍVAŤ TENTO SPOTREBIČ BEZ KRYTU VNÚTORNÉHO OSVETLENIA.
7. CHLADNIČKA JE URČENÁ LEN NA NAPÁJANIE Z JEDNEJ FÁZY STRIEDAVÉHO PRÚDU S HODNOTAMI 220~240 V/50 HZ. AK JE KOLÍSANIE NAPÄTIA V MIESTE BYDLISKA POUŽÍVATEĽA TAK VEĽKÉ, ŽE PRESAHUJE VYŠŠIE UVEDENÉ LIMITY, Z BEZPEČNOSTNÝCH DÔVODOV POUŽITE PRE CHLADNIČKU AUTOMATICKÝ NAPÄŤOVÝ REGULÁTOR S VIAC AKO 350 W.

CHLADNIČKA MUSÍ BYŤ VYBAVENÁ ŠPECIÁLNOU NAPÁJACOU ZÁSTRČKOU NAMIESTO BEŽNEJ S INÝMI ELEKTRICKÝMI SPOTREBIČMI. ZÁSTRČKA MUSÍ ZODPOVEDAŤ ZÁSUVKE S UZEMŇOVACÍM KONTAKTOM.

BEŽNÉ POUŽITIE

- V SPOTREBIČI NESKLADUJTE HORĽAVÉ PLYNY ANI TEKUTINY. HROZÍ RIZIKO EXPLÓZIE.
- V SPOTREBIČI NEPOUŽÍVAJTE INÉ ELEKTRICKÉ SPOTREBIČE (NAPR. ELEKTRICKÝ VÝROBNÍK ZMRZLINY, MIXÉRY ATĎ.).
- PRI ODPÁJANÍ SPOTREBIČA Z ELEKTRICKEJ ZÁSUVKY, VŽDY ŤAHAJTE ZA ZÁSTRČKU. NEŤAHAJTE ZA KÁBEL.
- DO BLÍZKOSTI PLASTOVÝCH DIELOV TOHTO SPOTREBIČA NEDÁVAJTE HORÚCE PREDMETY.
- NEDÁVAJTE ŽIADNE PREDMETY DO BLÍZKOSTI VZDUCHOVÝCH OTVOROV V ZADNEJ STENE.
- BALENÉ MRAZENÉ POTRAVINY SKLADUJTE V SÚLADE S POKYNNI VÝROBCU MRAZENÝCH POTRAVIN.

- MALI BY STE STRIKTNE DODRŽIAVAŤ ODPORÚČANIA TÝKAJÚCE SA SKLADOVANIA V SPOTREBIČI OD VÝROBCU. POZRITE SI PRÍSLUŠNÉ POKYNY O SKLADOVANÍ.
- DO MRAZIACEHO PRIESTORU NEDÁVAJTE SÝTENÉ ALEBO ŠUMIVÉ NÁPOJE, PRETOŽE VYTVÁRAJÚ TLAK NA NÁDOBU, KTORÁ MÔŽE EXPLODOVAŤ, ČO MÔŽE VIESŤ K POŠKODENIU SPOTREBIČA.
- NEKONZUMUJTE MRAZENÉ POKRMY IHNEĎ PO VYBRATÍ Z MRAZNIČKY, MÔŽETE SA PORANIŤ.
- NEUMIESTŇUJTE SPOTREBIČ NA PRIAME SLNEČNÉ SVETLO.
- MAJTE HORIACE SVIEČKY, LAMPY A INÉ PREDMETY S OTVORENÝM OHŇOM V DOSTATOČNEJ VZDIALENOSTI OD SPOTREBIČA, ABY STE ZABRÁNILI RIZIKU POŽIARU.
- SPOTREBIČ JE URČENÝ NA USKLADNENIE POKRMOV A/ ALEBO NÁPOJOV V BEŽNEJ DOMÁCNOSTI PODĽA POPISU V NÁVODE. SPOTREBIČ JE ŤAŽKÝ. ZVÝŠTE POZORNOSŤ PRI JEHO PREMIESTŇOVANÍ.
- NEVYBERAJTE ANI SA NEDOTÝKAJTE POLOŽIEK V PRIESTORE MRAZENIA, AK MÁTE VLHKÉ/MOKRÉ RUKY, PRETOŽE TO MÔŽE VIESŤ K PORANENIAM POKOŽKY ALEBO POPÁLENINÁM Z MRAZU.
- NIKDY NEPOUŽÍVAJTE DNO, ZÁSUVKY, DVIERKA A POD. NA STÚPANIE ALEBO AKO PODPERU.
- MRAZENÉ POTRAVINY, NESMÚ BYŤ PO ROZMRAZENÍ OPĀTOVNE ZMRAZENÉ.
- NEKONZUMUJTE ĽADOVÉ NANUKY ALEBO KOCKY ĽADU IHNEĎ PO VYBRATÍ Z MRAZNIČKY, PRETOŽE BY STE SI TAK MOHLI PORANIŤ ÚSTA A PERY.
- ABY STE ZABRÁNILI PÁDU PREDMETOV A ZRANENIU ALEBO POŠKODENIU SPOTREBIČA, NEPREŤAŽUJTE PRIEHRADKY DVIEROK ANI DO ZÁSUVIEK NEDÁVAJTE NADMERNÉ MNOŽSTVO POTRAVÍN.

INŠTALÁCIA

DÔLEŽITÉ!

- PRI PRIPOJENÍ K ELEKTRICKEJ SIETI BUĎTE OPATRNÍ, DODRŽIAVAJTE POKYNY V TOMTO NÁVODE. SPOTREBIČ VYBALTE A SKONTROLUJTE HO Z HĽADISKA VIDITEĽNÝCH POŠKODENÍ.
- AK JE SPOTREBIČ POŠKODENÝ, NEPRIPÁJAJTE HO. OZNÁMTE PRÍPADNÉ POŠKODENIE V MIESTE ZAKÚPENIA. V TOMTO PRÍPADE SI NECHAJTE OBALOVÝ MATERIÁL.
- ODPORÚČA SA POČKAŤ NIEKOĽKO HODÍN, PRED PRIPOJENÍM SPOTREBIČA, ABY SA OLEJ V KOMPRESORE USTÁLIL.
- OKOLO SPOTREBIČA ZAISTITE DOSTATOČNÉ VETRANIE, V OPAČNOM PRÍPADE MÔŽE DOCHÁDZAŤ K PREHRIEVANIU. NA DOSIAHNUTIE DOSTATOČNÉHO VETRANIA DODRŽIAVAJTE POKYNY NA INŠTALÁCIU.
- AK JE TO MOŽNÉ, ZADNÁ STENA SPOTREBIČA BY NEMALA BYŤ VEĽMI BLÍZKO STENY A NEMAL BY SA DOTÝKAŤ HORÚCICH ČASŤÍ (KOMPRESOR, KONDENZÁTOR), ABY SA ZABRÁNILO RIZIKU POŽIARU, DODRŽIAVAJTE PRÍSLUŠNÉ POKYNY NA INŠTALÁCIU.
- SPOTREBIČ NESMIE BYŤ UMIESTNENÝ V BLÍZKOSTI RADIÁTOROV ALEBO SPORÁKOV.
- PO INŠTALÁCII SPOTREBIČA SA UISTITE, ČI JE SIEŤOVÁ ZÁSTRČKA ĽAHKO PRÍSTUPNÁ.
- ODLOŽTE VŠETKY OBALY MIMO DOSAHU DETÍ, PRETOŽE HROZÍ RIZIKO UDUSENIA.

ČASŤ 2: POPIS SPOTREBIČA



VAROVANIE!

POČET A KONŠTRUKCIA NIŽŠIE UVEDENÉHO PRÍSLUŠENSTVA SPOTREBIČA SA MÔŽE LÍŠIŤ OD PRÍSLUŠENSTVA, S KTORÝM STE KÚPILI SVOJ SPOTREBIČ. Popis je upravený pre celú skupinu mrazničiek.

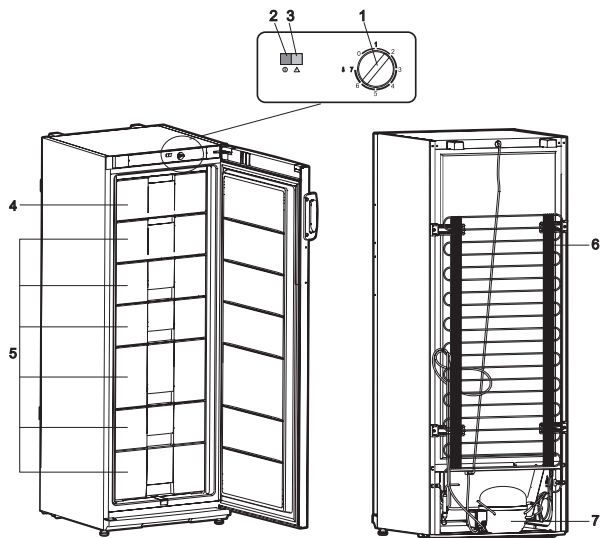

- | | | | |
|---|---|---|---------------------------------|
| 1 | Koliesko termostatu | 5 | Priestor(y) na zmrazené výrobky |
| 2 | Indikátor elektrického napájania (zelený indikátor) | 6 | Kondenzátor |
| 3 | Indikátor nárastu teploty (červený) | 7 | Kompresor |
| 4 | Rýchlomraziaca časť | | |

1 - KOLIESKO TERMOSTATU

Ak je v medzere indikátora termostatu nula (0), je termostat vypnutý. Otáčaním kolieska termostatu v smere hodinových ručičiek sa teplota v priestore mrazničky znižuje.

2 - INDIKÁTOR ELEKTRICKÉHO NAPÁJANIA je označený symbolom

Ak je spotrebič zapojený do elektrickej siete, zelená kontrolka indikátora svieti.

3 - INDIKÁTOR VZOSTUPU TEPLoty je označený symbolom

Ak teplota v mrazničke stúpne nad -9°C , červená kontrolka indikátora sa rozsvieti.

To znamená, že:

- mraznička bola dlho vypnutá, alebo sa zapína prvýkrát; po odmrazovaní alebo strate napätia.
- dvierka mrazničky sú otvorené alebo sa otvárajú príliš často.
- do mrazničky sa ukladá veľké množstvo nezmrazených potravín.
- mraziaci systém nefunguje, t. j. červená kontrolka svieti dlhšie než 6 hodín a je počut, ako pracuje kompresor alebo sa kompresor nezapne. V tomto prípade by ste mali kontaktovať váš servis (najskôr sa uistite, že ste vzali do úvahy tri vyššie uvedené príčiny).

ČASŤ 3: PRED POUŽITÍM

Príprava spotrebiča na prevádzku

Odporúča sa pripravovať spotrebič na prevádzku s pomocníkom.

- Odstráňte obalový materiál. Zdvihnite spotrebič zo základne z penového polystyrénu.
- Odtrhnite lepiace pásky.
- Pri umiestňovaní na zvolené miesto sa bude mraznička omnoho jednoduchšie premiestňovať, ak ju vpredu trochu zdvihnete a nakloníte ju dozadu, takže bude môcť ísť po kolieskach.



POZNÁMKY:

V prípade, že mraznička je s priskrutkovanými rukoväťami, netlačte a nezdvíhajte mrazničku za rukoväti, aby sa nezlomili.

- Odtrhnite červenú pásku – je určená iba na prepravu spotrebiča.
- Vhodným spôsobom zlikvidujte obalový materiál.
- Vyberte z vrecka dve opory **1** a vložte ich do vodiacich líšt **2** v hornej zadnej časti spotrebiča.

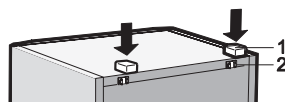

- Ak je prístroj prenesený zo studeného prostredia (s teplotou neprevyšujúcou +12 °C), musíte počkať dve hodiny, než ho zapojíte do siete.
- Spotrebič sa nesmie zapájať do siete, kým sa neodstránia všetky obalové a prepravné materiály.

Umiestnenie

- Umiestnite spotrebič do suchej, dobre vetranej miestnosti.



VAROVANIE!

Spotrebič sa nesmie používať v nevykurovanej miestnosti alebo pod prístreškom. Umiestnite spotrebič mimo dosahu zdrojov tepla, napríklad kuchynského sporáka/rúry, radiátorov alebo priameho slnečného svetla.



VAROVANIE!

Spotrebič sa nesmie dotýkať žiadneho vykurovacieho, plynového alebo vodného potrubia ani žiadnych iných elektrických spotrebičov.

- Nezakrývajte vetracie otvory na vrchnej strane spotrebiča – okolo spotrebiča musí byť dobrý obeh vzduchu. Medzi vrchnou stranou spotrebiča a akýmkoľvek prípadným nábytkom nad ním musí byť aspoň 10 cm medzera. Ak nebude táto požiadavka splnená, spotrebič bude mať väčšiu spotrebu elektrickej energie a kompresor sa môže prehrievať.

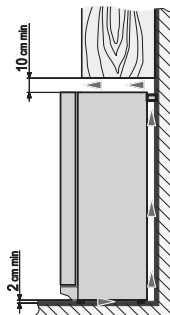

- Ak je spotrebič umiestnený v rohu, medzi jeho skriňou a stenou musí byť aspoň 6-centimetrová medzera, aby sa mohli dvere mrazničky dostatočne otvoriť a bolo možné vytiahnuť zásuvku so zmrazenými výrobkami (pozrite obr.)

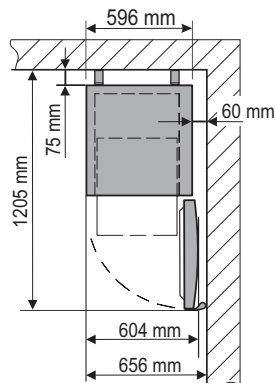

- Spotrebič musí stáť na rovnom povrchu. Ak bude potrebné, upravte výšku spotrebiča tak, že nastavíte vyrovnávacie nohy: otočením doprava zvýšite prednú stranu spotrebiča, otočením doľava ju znížite.

VÝROBCA ZARUČUJE SPOLAHLIVÚ PREVÁDZKU SPOTREBIČA PRI OKOLITEJ RELATÍVNEJ VLHKOSTI VZDUCHU NEPREKRAČUJÚCEJ 70 % A TEPLOTÁCH:

OD +16 °C DO +32 °C. Spotrebič patrí do klimatickej triedy **N**,
 OD +16 °C DO +38 °C. Spotrebič patrí do klimatickej triedy **ST**,
 OD +16 °C DO +43 °C. Spotrebič patrí do klimatickej triedy **T**.

Preprava



POZNÁMKY:

VÝROBCA NEPONESIE ZODPOVEDNOSŤ ZA ŽIADNE ŠKODY SPOTREBIČA, KU KTORÝM DÔJDE V DÔSLEDKU NEDODRŽANIA POKYNOV NA PREPRAVU.

- Spotrebič sa musí prepravovať iba vo zvislej polohe.
- Počas prepravy sa musí spotrebič chrániť pred poveternostnými vplyvmi (dažďom, snehom, vlhkosťou).
- Počas prepravy musí byť spotrebič pevne zaistený na mieste, aby sa zabránilo klzaniu alebo akýmkoľvek nárazom v prepravnom vozidle.
- Ak sa spotrebič neprepravoval vo zvislej polohe, je možné ho pripojiť k sieti najskôr po štyroch hodinách. Ak sa tak nestane, mohol by sa poškodiť kompresor.

ČASŤ 4: POUŽITIE

Regulácia teploty

Mraznička je nastavená na -18 °C. Upravte teplotu v chladničke podľa svojich požiadaviek.

Teplota v priestore mrazničky sa reguluje otáčaním kolieska termostatu 1 (pozrite obr. 1) jedným alebo druhým smerom. Na koliesku termostatu je digitálny indikátor teploty. Otáčaním kolieska termostatu v smere hodinových ručičiek sa teplota v priestore chladničky znižuje.

Teplota sa reguluje na stupnici so siedmimi číslicami.

0 = kompresor je vypnutý **UPOZORNENIE! Elektrický prúd nie je vypnutý.**

1 = najvyššia teplota (najnižšie chladenie)

7 = najnižšia teplota (najvyššie chladenie)



POZNÁMKY:

TEPLOTA V PRIESTORE CHLADNIČKY SA MÔŽE LÍŠIŤ V ZÁVISLOSTI OD OKOLITEJ TEPLoty, MNOŽSTVA POTRAVIN, TEPLoty POTRAVIN A ČASTOSTI OTVÁRANIA A ZATVÁRANIA DVERÍ SPOTREBIČA.

Preto odporúčame:

- umiestnite spotrebič ďalej od zdrojov tepla;
- jedlo vložené do spotrebiča by nemalo mať vyššiu než izbovú teplotu;
- dvere spotrebiča sa nesmú nechávať otvorené;
- dvere spotrebiča by nemali byť otvorené dlhšie, než je nutné na vybratie alebo vloženie potravín.

AK JE V MIESTNOSTI CHLADNO, SPOTREBIČ CHLADÍ MENEJ. Teplota v spotrebiči sa teda môže zvýšiť. Pomocou kolieska termostatu nastavte nižšiu teplotu.

Zmrazenie potravín

Rýchlomraziaca časť v priestore mrazničky je označená symbolom ❄️❄️❄️.

Čerstvé potraviny určené na zmrazenie umiestnite v jednom alebo dvoch radoch do rýchlomraziacej časti.

Zmrazené potraviny by ste mali premiestniť z rýchlomraziacej časti do zásuvky v úložnej časti.

- NEPREKRAČUJTE MAXIMÁLNE MNOŽSTVO MRAZENÝCH PRODUKTOV
- Medzi zmrazovanými potravinami a hornou časťou nechajte medzeru aspoň 2,5 cm.
- Do častí mrazničky nekladajte nezabalené potraviny.

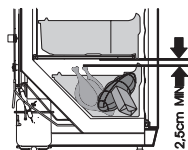

UPOZORNENIE:

V mrazničke nezmrázajte tekuté potravinové výrobky v sklenených nádobách alebo fľašiach.

- Čerstvé potraviny na zmrazenie sa nesmú dotýkať už zmrazených potravín.
- Nezmrázajte potraviny, ktoré majú vyššiu než izbovú teplotu.
- Prísne sledujte trvanlivosť zmrazených potravín vyznačenú výrobcom na obaloch výrobkov.
- **ODPORÚČAME NESKLADOVAŤ V PRIESTORE MRAZNIČKY ZMRAZENÉ RYBY A ÚDENINY DLHŠIE AKO ŠEŠT MESAICOV; SYR, HYDINA, BRAVČOVÉ A JAHŇACIE DLHŠIE NEŽ OSEM MESAICOV A HOVÄDZIE, OVOCIE A ZELENINU DLHŠIE NEŽ DVANÁŠŤ MESAICOV.**

Odmrazovanie mrazničky

Mraznička sa musí odmrazovať aspoň dvakrát ročne alebo vtedy, keď sa v ňom vytvorí vrstva ľadu hrubšia ako 5 mm. Urobte nasledujúce úkony v uvedenom poradí:



UPOZORNENIE:

Vypnite spotrebič a vytiahnite zástrčku zo sieťovej zásuvky.

- Vyberte potraviny z priestoru mrazničky. Zmrazené potraviny sa počas rozmrazovania príliš neohrejú, ak ich zakryjete hrubou látkou a uschováte ich na chladnom mieste.
- Vytiahnite kanál na odvádzanie vody vzniknutej topením, otočte ho o 180° a zaveste ho (obr. 4). Vložte nádobu pod kanál na odvádzanie vody vzniknutej topením.
- Vložte misu pod kanály na odvádzanie vody vzniknutej topením.
- Nechajte otvorené dvere mrazničky. Až sa ľad roztopí, vyčistite a vysušte povrchy a pevne inštalované prvky v priestore mrazničky.
- Odstráňte kanál na odvádzanie vody vzniknutej topením, znovu ho otočte o 180° a vložte ho späť na pôvodné miesto.
- Zavrite dvere mrazničky. Pripojte spotrebič k sieti a zapnite ho.

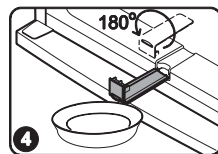

ČASŤ 5: ČISTENIE A ÚDRŽBA

PRAVIDELNE ČISTITE SPOTREBIČ.



UPOZORNENIE:

Pamätajte, že pred odmravovaním mrazničky a čistením zadnej časti skrine musíte odpojiť spotrebič od napájania tak, že vytiahnete zástrčku zo sieťovej zásuvky.

- Chránite vnútorné povrchy a plastové súčasti spotrebiča pred tukmi, kyselinami a omáčkami. V prípade náhodného rozliatia okamžite vyčistite miesto teplou mydlovou vodou alebo saponátom na riad. Utrite ho do sucha.
 - Vyčistite vnútorné povrchy spotrebiča teplou mydlovou vodou. Takisto je možné použiť saponát na riad.
 - Utrite vnútorné a vonkajšie povrchy.
 - Pravidelne čistite hermetické tesnenia na dverách. Utrite ich do sucha.
 - Pravidelne umývajte priehradky a ďalšie príslušenstvo.
- 
- Aspoň raz ročne utrite prach zo zadnej strany skrine spotrebiča a kompresora. Na čistenie je možné použiť mäkkú kefu, elektrostatickú utierku alebo vysávač. **NEPOUŽÍVAJTE** čistiace prostriedky obsahujúce brúsne častičky, kyselinu, alkohol alebo benzén na čistenie vnútorných a vonkajších povrchov spotrebiča.
 - **NEPOUŽÍVAJTE** čistiace látky alebo huby s drsným povrchom určeným na drhnutie.

ČASŤ 6: ZMENA SMERU OTVÁRANIA DVERÍ

Odporúča sa meniť smer otvárania dverí s pomocníkom. Budete potrebovať dva kľúče (č. 8 a 10) a krížový skrutkovač.

Pri zmene smeru otvárania dverí NESMIETE ukladať chladničku do vodorovnej polohy!
Urobte nasledujúce úkony v uvedenom poradí:

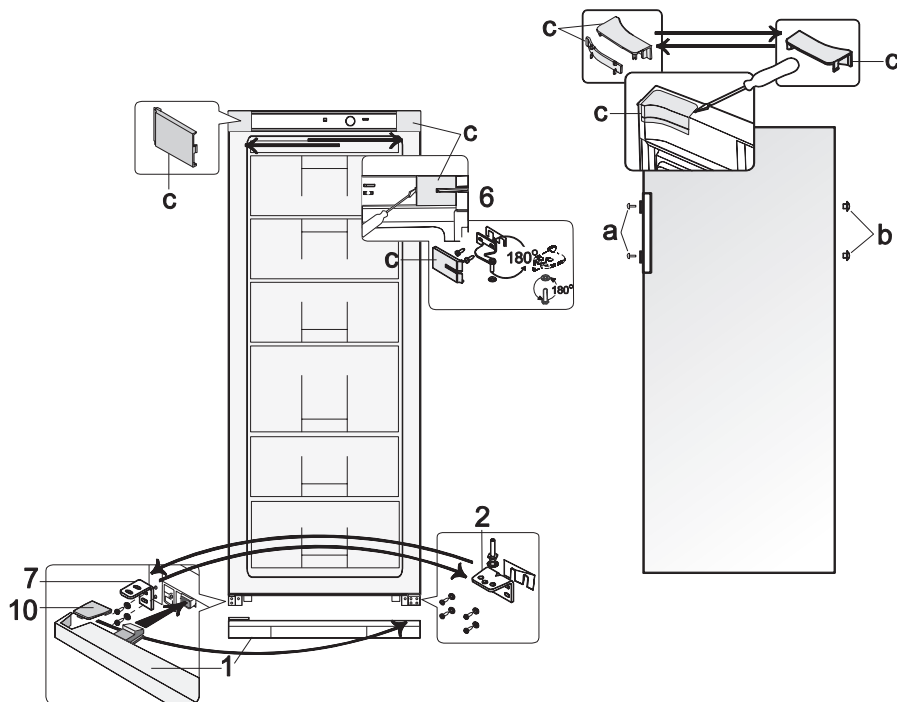

VAROVANIE!

Vypnite spotrebič a vytiahnite zástrčku zo sieťovej zásuvky.

1. Odstráňte kryty (c) zo skrine chladničky a z vnútornej strany dverí. Takisto odstráňte horný držiak (6) spoločne s maticou, podložkami a rozperkou pod držiakom.
2. Odstráňte dvere mrazničky (3).
3. Odstráňte spodný kryt (1).
4. Odstráňte spodný držiak (2) spoločne s podložkami na osi a plastovou rozperkou. Odskrutkujte os s podložkami a naskrutkujte ju do otvoru na druhej strane.
5. Odstráňte spodný držiak (7) a na jeho miesto pripevnite druhý spodný držiak (2) spoločne s podložkami na osi a plastovou rozperkou. Pripevnite tento držiak (7) na miesto druhého držiaka (2).
6. Zaveste dvere mraziaceho priestoru na os držiaka (7).

7. Otočte držiak **(6)** spoločne s podložkami na osi a plastovou rozperkou o 180°. Odstráňte os a podložky a znovu ich pripevnite na druhú stranu držiaka. Hneď ako je držiak **(6)** pripevnený k dverám, pripevnite ho na miesto do vrchných otvorov na druhej strane chladničky.
8. Krytmi **(c)** zakryte držiak a zostávajúci priestor.
9. Odstráňte kryty skrutiek **(a)** a upchávky **(b)**. Odstráňte skrutky, ktoré držia držadlá na mieste. Premiestnite držadlá na druhú stranu a priskrutkujte ich na miesto. Vložte upchávky do zostávajúcich otvorov vo dverách a nasadte viečka skrutiek.
10. Odstráňte kryt **(10)** zo spodného krytu **(1)**, a vložte do drážok na druhej strane spodného krytu **(1)** (symetricky do predchádzajúcej polohy). Nasmerujte držiak (pozrite obrázok) spodného krytu **(1)** do otvorov a zastrčte do úplnej fixácie.

ČASŤ 7: SKÔR AKO ZAVOLÁTE DO SERVISU

Praktické rady a postrehy

- Lad vybratý priamo z mrazničky nekonzumujte ihneď.
- Ak sa výrobky rozdelia a zabalia na menšie kusy, zmrazia sa rýchlejšie.
- AK JE NUTNÉ NECHAŤ SPOTREBIČ DLHŠÍ ČAS VYPNUTÝ, NECHAJTE OTVORENÉ DVERE.



POZNÁMKY:

Poznámky k hluku spotrebiča za prevádzky. Keď je spotrebič v prevádzke a prechádza rôznymi cyklami mrazenia, bude vydávať rôzne zvuky. Ide o normálny jav a nie je to známkou žiadnej poruchy.

- Chladivo počas prietoku chladiacim systémom vydáva zurčivé, bublavé alebo šelestivé zvuky.
- Pri zapínaní kompresora sa môžu krátkodobo ozývať silnejšie zvuky, napríklad búchanie alebo cvakanie.

Riešenie problémov

Čo robiť, keď...

- **Spotrebič je pripojený k sieti, ale nefunguje a nesvieti indikátor napájacieho napätia.**
Skontrolujte, či je v poriadku elektrická inštalácia v dome. Skontrolujte, či je zástrčka správne zasunutá do sieťovej zásuvky.
- **Kontrolka indikátora vzostupu teploty svieti červeno.**
Znamená to, že došlo k zvýšeniu teploty vnútri nad -9 °C. K tomu môže dôjsť pri prvom zapojení spotrebiča do siete alebo pri odpojení na dlhší čas (pri odmrazovaní alebo počas výpadku elektrického prúdu), ak nie sú dvere mrazničky zatvorené, alebo sa často otvárajú, alebo ak dovnútra vložíte naraz veľké množstvo čerstvých potravín. Kontrolka indikátora zhasne, ak klesne vnútorná teplota späť pod -9 °C.
POZOR! Ak kontrolka indikátora teploty nezhasne počas šiestich hodín (z iných dôvodov, než sú uvedené vyššie), kompresor buď stále pracuje, alebo nefunguje. Poradte sa s pracovníkmi servisu.
- **Zvuk je stále hlasnejší.**
Skontrolujte, či spotrebič stojí pevne na rovnom povrchu. Ak ho chcete vyrovať, nastavte predné nohy. Skontrolujte, či sa spotrebič nedotýka nejakého nábytku a či sa žiadna časť chladiaceho systému na zadnej strane skrine nedotýka steny. Odtiahnite spotrebič od akéhokoľvek nábytku alebo stien. Skontrolujte, či nie sú dôvodom zvýšenej hlučnosti fľaše, konzervy alebo misy v spotrebiči, ktoré sa navzájom dotýkajú.
- **Pri otváraní dverí spotrebiča sa odtrháva gumové tesnenie.**
Tesnenie je zamazané lepkavými potravinami (tukom, sirupom). Vyčistite tesnenie a zodpovedajúcu drážku teplou vodou s mydlom alebo saponátom na riad a utrite ich do sucha. Umiestnite gumové tesnenie späť na svoje miesto.
- **Vysoká teplota v chladničke, krátke prestávky medzi spúšťaním kompresora.**
Presvedčte sa, či sa tesne zatvárajú dvere spotrebiča, či neboli pri vyberaní alebo vkladaní potravín otvorené dlhšie, než bolo nutné, alebo či sa do spotrebiča nevložilo veľké množstvo teplého jedla.
- **Na vrchnej strane spotrebiča dochádza ku kondenzácii.**
Relatívna vlhkosť okolitého vzduchu je vyššia než 70 %. Vetrajte miestnosť, v ktorej je umiestnený spotrebič, a pokiaľ možno odstráňte príčinu vlhkosti.

ČASŤ 8: ODSTRÁNENIE MOŽNÝCH PROBLÉMOV

Ak dochádza k problémom s vašim spotrebičom, alebo sa domnievate, že spotrebič nefunguje správne, môžete vykonať niekoľko jednoduchých krokov skôr, ako zavoláte servis.



UPOZORNENIE!

Nesnažte sa opravovať spotrebič sami. Ak problém pretrváva aj potom, ako vykonáte nižšie uvedené kroky, kontaktujte kvalifikovaného elektrikára, autorizované servisné stredisko alebo predajňu, v ktorej ste si tento spotrebič zakúpili.

Dôležité! Počas normálneho používania sa vyskytujú určité zvuky (kompresor, cirkulácia chladiva).

Problém	Možná príčina	Riešenie
Spotrebič nefunguje	Ovládač na reguláciu teploty je nastavený na číslo „0“.	Nastavte ovládač na iné číslo, aby ste tak spotrebič zapli.
	Sieťová zástrčka nie je zapojená alebo je uvoľnená.	Zasuňte sieťovú zástrčku.
	Poistka je vypálená alebo je chybná.	Skontrolujte poistku, v prípade potreby ju vymeňte.
	Zásuvka je chybná.	Poruchy v elektrickej sieti musí opraviť elektrikár.
Potraviny sú veľmi teplé.	Teplota nie je správne nastavená.	Pozrite sa prosím do úvodnej časti o nastavení teploty.
	Dvierka boli otvorené dlhší čas.	Dvierka otvárajte iba tak dlho, ako je to potrebné.
	Za posledných 24 hodín bolo do spotrebiča vložené veľké množstvo teplých potravín.	Dočasne otočte ovládač regulácie teploty na chladnejšie nastavenie.
	Spotrebič je blízko zdroja tepla.	Pozrite si časti ohľadom umiestnenia inštalácie.
Spotrebič chladí veľmi.	Teplota je veľmi nízka.	Otočte ovládač regulácie teploty na teplejšie nastavenie.
Nezvyčajné zvuky.	Spotrebič nestojí rovno.	Nastavte nožičky spotrebiča.
	Spotrebič sa dotýka steny alebo iných predmetov.	Spotrebič mierne odtiahnite.
	Komponent, napr. rúrka na zadnej strane spotrebiča sa dotýka inej časti spotrebiča alebo steny.	V prípade potreby tento komponent opatrne ohnite.

Ak sa porucha vyskytne znova, obráťte sa na servisné stredisko.

Tieto údaje sú potrebné, aby vám pomohli rýchlo a správne. Tu napíšte potrebné údaje, pozri typový štítok.

Pokyny ku skladovaniu

Rešpektujte prosím nasledujúce pokyny , aby nedošlo ku kontaminácii potravín

- Dlhé otváranie dvierok môže spôsobiť výrazné zvýšenie teploty v oddieloch spotrebiča.
- Pravidelne čistite povrchy , ktoré môžu prísť do styku s potravinami a prístupnými drenážnymi systémami .
- Surové mäso a ryby umiestnite do vhodných nádob v chladničke, aby sa nedostali do kontaktu s inými potravinami ani na ne nekvapkala.
- **Dvojhviezdičkové priestory pre mrazené potraviny sú vhodné pre skladovanie vopred zmrazených potravín , skladovanie alebo výrobu zmrzliny a výrobu kociek ľadu.
- *Jedno -, dvoch** - a trojhviezdičkové ***priestory nie sú vhodné pre zmrazovanie čerstvých potravín.

Č.	TYP priestoru	Cieľová teplota skladovania [°C]	Vhodné potraviny
1	Chladnička	+2 ~ +8	Vajcia, varené pokrmy, balené potraviny, ovocie a zelenina, mliečne výrobky, koláče, nápoje a iné potraviny, ktoré nie sú vhodné na mrazenie.
2	(***)*- Mraznička	≤ -18	Morské plody (ryby, krevety, mäkkýše), čerstvé výrobky zo sladkovodných rýb a mäsové výrobky (odporúčaná doba sú 3 mesiace, čím je doba skladovania dlhšia, tým je horšia chuť a nutričné hodnoty), vhodné pre čerstvé zmrazené potraviny.
3	***- Mraznička	≤ -18	Morské plody (ryby, krevety, mäkkýše), čerstvé výrobky zo sladkovodných rýb a mäsové výrobky (odporúčaná doba sú 3 mesiace, čím je doba skladovania dlhšia, tým je horšia chuť a nutričné hodnoty), vhodné pre čerstvé zmrazené potraviny.
4	** - Mraznička	≤ -12	Morské plody (ryby, krevety, mäkkýše), čerstvé výrobky zo sladkovodných rýb a mäsové výrobky (odporúčaná doba sú 2 mesiace, čím je doba skladovania dlhšia, tým je horšia chuť a nutričné hodnoty), nie je vhodné pre čerstvé zmrazené potraviny.
5	*- Mraznička	≤ -6	Morské plody (ryby, krevety, mäkkýše), čerstvé výrobky zo sladkovodných rýb a mäsové výrobky (odporúčaná doba je 1 mesiac, čím je doba skladovania dlhšia, tým je horšia chuť a nutričné hodnoty), nie je vhodné pre čerstvé zmrazené potraviny.
6	0 - hviezdičiek	-6 ~ 0	Čerstvé bravčové mäso, hovädzie mäso, ryby, kuracie mäso, niektoré balené spracované potraviny atď. (Odporúča sa konzumovať v ten istý deň, pokiaľ možno neskladovať dlhšie ako 3 dni). Čiastočne zabalené spracované potraviny (nezamŕzajúce potraviny)

7	Chladienie	-2 ~ +3	Čerstvé/mrazené bravčové mäso, hovädzie mäso, kuracie mäso, čerstvé výrobky zo sladkovodných rýb, atď. (7 dní pri teplote pod 0 °C a pri teplote nad 0 °C sa odporúča konzumovať v ten istý deň, pokiaľ možno neskladovať dlhšie ako 2 dni). Morské plody (pri teplote pod 0 °C skladovať 15 dní, neodporúča sa skladovať pri teplote nad 0 °C).
8	Čerstvé potraviny	0 ~ +4	Čerstvé bravčové mäso, hovädzie mäso, ryby, kuracie mäso, varené potraviny, atď. (Odporúča sa konzumovať v ten istý deň, pokiaľ možno neskladovať dlhšie ako 3 dni).
9	Víno	+5 ~ +20	Červené víno, biele víno, šumivé víno atď.

Poznámka: Uchovávať rôzne potraviny podľa priestorov alebo cieľovej teploty skladovania zakúpených výrobkov.

- Ak necháte chladiaci spotrebič dlhší čas prázdny, vypnite ho, odmrázte, vyčistite, vysušte a nechajte dvierka otvorené, aby ste tak zabránili tvorbe plesní v spotrebiči.

ČASŤ 9: INFORMAČNÝ LIST

Informačný list

PHILCO 

DELEGOVANÉ NARIADENIE KOMISIE (EÚ) 2019/2016

Názov alebo ochranná známka výrobcu: PHILCO

Adresa výrobcu: Černokostelecká 2111, 10000 Praha, CZ

Identifikačná značka modelu: PF 2272

Typ chladiaceho zariadenia: Zásuvková mraznička

Spotrebič s nízkym hlukom:	Nie	Typ spotrebiča:	voľne stojaci
----------------------------	-----	-----------------	---------------

Zariadenie na skladovanie vína:	Nie	Ostatné chladiace spotrebiče	áno
---------------------------------	-----	------------------------------	-----

Základné špecifikácie:

Parameter	Hodnota	Parameter	Hodnota
Rozmery v mm	Výška	Celkový objem (dm ³ alebo l)	232
	Šírka		
	Hĺbka		
Index energetickej účinnosti (EEI)	100	Trieda energetickej účinnosti*	E
Akustický zvuk emisie hluku (dB(A) re 1 pW)	41	Trieda akustických emisií hluku	C
Ročná spotreba energie (kWh/rok)	210	Klimatická trieda:	T - tropická SN - subtropická
Minimálna okolitá teplota (°C), pre ktorú je chladiace zariadenie vhodné	16	Maximálna okolitá teplota (°C), pre ktorú je chladiace zariadenie vhodné	43
Nastavenie spotrebiča na zimu	Nie		

Špecifikácia priestoru

Typ priestoru	Parametre a hodnoty chladiaceho priestoru				Typ odmrazovania: (auto-odmrazovanie = A manuálne odmrazovanie = M)
	Objem spotrebiča (dm ³ alebo l)	Odporúčené nastavenie teploty pre optimalizované skladovanie potravín (°C)	Mraziaca kapacita (kg/24h)		
Komora/špajza	Nie	-	-	-	-
Skladovanie vína	Nie	-	-	-	-
Pivničný priestor	Nie	-	-	-	-
Čerstvé potraviny	Nie	-	-	-	-
Mraziaci priestor	Áno	-	-18	12	M
0-hviezdičiek alebo výrobnik ľadu	Nie	-	-	-	-

1-hviezdička	Nie	-	-	-	-
2-hviezdičky	Nie	-	-	-	-
3-hviezdičky	Nie	-	-	-	-
4-hviezdičky	Áno	-	-18	12	M
2-hviezdičkový priestor	Nie	-	-	-	-
Zásuvka s meniacou sa teplotou	Nie	-	-	-	-
4-hviezdičkový priestor					
Funkcia rýchleho zmrazenia			Áno		
Typ svetelného zdroja			-		
Trieda energetickej účinnosti			-		
Minimálna doba trvania záruky ponúkanej výrobcom: 24 mesiacov					
Dodatočné informácie:					
Webový odkaz na web výrobcu, kde sú informácie uvedené v bode 4 (a) prílohy nariadenia Komisie (EÚ) 2019/2022 nájdené: www.philco.cz					

* A (najvyššia účinnosť) až G (najnižšia účinnosť)

POKYNY A INFORMÁCIE TÝKAJÚCE SA LIKVIDÁCIE POUŽITÝCH OBALOVÝCH MATERIÁLOV

Obalové materiály zlikvidujte na verejnom mieste pre likvidáciu odpadu.

LIKVIDÁCIA POUŽITÝCH ELEKTRICKÝCH A ELEKTRONICKÝCH SPOTREBIČOV



Význam symbolu na výrobku, jeho príslušenstve alebo obale znamená, že s týmto výrobkom nesmie byť zaobchádzané ako s komunálnym odpadom. Tento výrobok zlikviduje na príslušnom zbernom mieste pre recykláciu odpadu z elektrických a elektronických zariadení. Popríklad je možné v niektorých štátoch Európskej únie alebo iných európskych štátoch vrátiť svoje výrobky miestnemu predajcovi, v prípade kúpy podobného nového výrobku. Správna likvidácia tohto výrobku pomôže ušetriť cenné prírodné zdroje a pomôcť pri prevencii prípadného negatívneho vplyvu na životné prostredie a ľudské zdravie, ku ktorému by mohlo dôjsť v dôsledku nesprávnej likvidácie odpadu. Podrobnejšie informácie získate od miestneho úradu alebo v najbližšom stredisku pre zber odpadu. Nesprávna likvidácia tohto typu odpadu môže podliehať vnútroštátnym predpisom o pokutách.

Pre podnikateľské subjekty v Európskej únii

Ak chcete zlikvidovať elektrické alebo elektronické zariadenie, vyžiadať si potrebné informácie od svojho predajcu alebo dodávateľa.

Likvidácia v iných štátoch mimo Európskej únie

Ak chcete zlikvidovať tento výrobok, vyžiadať si nevyhnutné informácie o správnom spôsobe likvidácie od miestnych úradov alebo svojho predajcu.



Tento výrobok spĺňa všetky základné požiadavky nariadenia EÚ, ktoré sa naň vzťahujú.

Zmeny v texte, dizajne a technických údajoch sa môžu vyskytnúť bez predchádzajúceho upozornenia a vyhradzuje si právo vykonať tieto zmeny.

Originál tohto návodu na obsluhu je v českom jazyku.

Doplňujúce informácie

k INŠTALÁCIA DÔLEŽITÉ, str.9

- Vnútrotný priestor Vašej chladničky / mrazničky môže pred prvým použitím zapáchať. Je to normálny jav. Zápach zmizne, a koná hle začne zariadenie chladiť / mraziť
- Pred pripojením chladničky / mrazničky sa uistite, že napätie v elektrickej sieti zodpovedá požiadavkám na pripojenie chladničky / mrazničky. V prípade pochybností sa obráťte na kvalifikovaného elektrikára
- Spotrebič musí byť pripojený do zásuvky s odpovedajúcim napätím a správne nainštalovanou poistkovou zásuvkou
- Chladnička / mraznička nesmie byť umiestnená vonku alebo vystavená dažďu
- Chladnička / mraznička musí byť umiestnená najmenej 50 cm od vykurovacích telies, kúrenia rúr, plynových rúr atď.
- Ak je chladnička s mrazničkou umiestnená vedľa mrazničky, musí medzi nimi byť min. 2 cm rozstup
- Na chladničku / mrazničku nekladte ťažké veci, nezakrývajte ju
- Nad chladničkou / mrazničkou musí byť min. 150 mm voľný priestor
- Nainštalujte dve plastové vodítka na kondenzátor chladničky / mrazničky, ktoré zabraňujú dotyku múru a kondenzátora
- Tento spotrebič je vyrobený na použitie v domácnostiach a je vhodný iba pre chladenie /mrazenie potravín. Nie je vhodný pre komerčné použitie alebo na uskladnenie látok s výnimkou potravín. Výrobca nenesie zodpovednosť za žiadne straty, spôsobené nevhodným použitím spotrebiča

k tabuľke KLIMATICKEJ TRIEDY

Akronym pre rozmedzie teploty okolia,
tj. SN, N, ST alebo T, pri určovaní klimatických tried:

1. rozšírené mierne pásmo (SN) má rozmedzie teploty od 10 ° C do 32 ° C;
2. mierne pásmo (N) má rozmedzie teploty od 16 ° C do 32 ° C;
3. subtropické pásmo (ST) má rozmedzie teploty od 16 ° C do 38 ° C a
4. tropické pásmo (T) má rozmedzie teploty od 16 ° C do 43 ° C.

k ČASŤ ROZMIESTNENIE POTRAVÍN v spotrebiči

- Zemiaky, cibuľa a cesnak by nemali byť uchovávané v chladničke / mrazničke
- Za normálnych okolností je dostatočné nastavenie teploty v chladničke na + 4 °C
- Teplota chladničky by mala byť v rozsahu 0 °C až 8 °C. Čerstvé potraviny skladované pod 0 °C zamrznú, hnijú. Bakteriálna záťaž sa zvyšuje pri skladovaní nad 8 °C a potraviny sa kazia
- Nedávajte do chladničky / mrazničky teplé alebo horúce jedlá, počkajte, až vychladnú na izbovú teplotu. Horúce jedla zvyšujú teplotu vo vnútri chladničky / mrazničky a môžu byť príčinou zbytočného kazenia jedla a prípadnej otravy skazeným jedlom
- Mäso, ryby atď. By mali byť skladované v chladiacej priehradke na to určenej - ak je k dispozícii
- Ovocie a zelenina by mali byť skladované v chladiacej priehradke na to určenej - ak je k dispozícii
- Aby ste zabránili kontaminácii mäsových výrobkov baktériami, ovocie a zeleninu neskladujte v spoločnej priehradke. To isté platí aj opačne - kontaminácie ovocia a zeleniny baktériami mäsových výrobkov

k ČASŤ 7: ČASTI A ODDIELY SPOTREBIČA str.23

- Poznámky:

Chladiaca časť (chladnička) - Najefektívnejšie využívanie energie je zabezpečené konfiguráciou so zásuvkami v dolnej časti spotrebiča a policami rovnomerne rozloženými. Smer otvárania dverí neovplyvňuje spotrebu energie

Mraziaca časť (mraznička) - Najefektívnejší využívanie energie je zabezpečené v konfigurácii, kedy zásuvky sú správne zasunuté

TECHNICKÉ INFORMÁCIE

Technické informácie sa nachádzajú na typovom štítku na vnútornej strane spotrebiča a na energetickom štítku. QR kód, na dodanom energetickom štítku, obsahuje odkaz na registráciu spotrebiča v databáze EÚ Eprel.

Uchovajte si energetický štítok, návod na použitie, spolu s ďalšími dokumentami dodanými s prístrojom

INFORMÁCIE O TESTOVANIE

Dodané zariadenie je v súlade s EcoDesign a EN62552. Požiadavky na prístup vzduchu pre správnu prevádzku prístroja, minimálna vzdialenosť od steny a rozmery prístroja, sú súčasťou tohto návodu. V prípade ďalších otázok sa obráťte na výrobcu

STAROSTLIVOSŤ O ZÁKAZNÍKA A SERVIS

Vždy používajte iba originálne náhradné diely.

Pri kontaktovaní nášho autorizovaného servisu majte k dispozícii modelové označenie, sériové číslo a popis chyby.

Pre stiahnutie dokumentov navštívte www.philco.cz

Pre nahlásenie závady a získanie ďalších servisných informácií navštívte <https://philco.cz/podpora-a-servis>

Zmeny vyhradené bez predchádzajúceho upozornenia

Manufacturer/Importer:
Fast ČR, a.s.
Praha 10, Černokostecká 2111
CZ-10000; CZECH REPUBLIC

PHILCO[®] 

**is a registered trademark used under license from
Electrolux Home Products., Inc.**