

CHLADNIČKA S MRAZNIČKOU NÁVOD NA OBSLUHU

PHILCO



Famous for Quality the World Over

**PX 502 Iceberg
PX502 X**

**Vážený zákazník,
Ďakujeme, že ste si kúpili výrobok značky PHILCO. Aby mohol váš spotrebič slúžiť dobre, prečítajte si všetky pokyny uvedené v tomto návode na obsluhu.**

OBSAH

ČASŤ 1: BEZPEČNOSTNÉ POKYNY	2
ČASŤ 2: POPIS	11
ČASŤ 3: PRÍPRAVA PRED POUŽITÍM.....	12
ČASŤ 4: SPRÁVNE POUŽÍVANIE CHLADNIČKY.....	13
ČASŤ 5: PREPRAVA A UMIESTNENIE CHLADNIČKY	15
ČASŤ 6: ZAČÍNAME	16
ČASŤ 7: PRIESTOR CHLADNIČKY	18
ČASŤ 8: PRIESTOR MRAZNIČKY	19
ČASŤ 9: POPIS FUNKCIÍ	23
ČASŤ 10: ÚDRŽBA A STAROSTLIVOSŤ O CHLADNIČKU.....	26
ČASŤ 11: PRED UVEDENÍM DO PREVÁDZKY	28
ČASŤ 12: ODSTRÁNENIE MOŽNÝCH PROBLÉMOV	31
ČASŤ 13: INFORMAČNÝ LIST.....	34



Zariadenie bolo testované podľa platných smerníc Európskej únie.

Zariadenie vyhovuje bezpečnostným ustanoveniam platným pre elektrické spotrebiče v Európskej únii.

ČASŤ 1: BEZPEČNOSTNÉ POKYNY



Z DÔVODU VAŠEJ BEZPEČNOSTI A SPRÁVNEHO POUŽITIA, EŠTE PRED INŠTALÁCIOU A PRVÝM POUŽITÍM SPOTREBIČA, SI POZORNE PREČÍTAJTE TENTO NÁVOD NA OBSLUHU, VRÁTANE TÝCHTO TIPOV A VAROVANÍ. ABY STE ZABRÁNILI NEŽIADUCIM CHYBÁM A NEHODÁM, JE DÔLEŽITÉ ZAISTIŤ, ABY SA VŠETKY OSOBY POUŽÍVAJÚCE TENTO SPOTREBIČ DÔKLADNE ZOZNÁMILI S JEHO OBSLUHOU A BEZPEČNOSTNÝMI FUNKCIAMI. USCHOVAJTE SI TIETO POKYNY A V PRÍPADE PREDANIA SPOTREBIČA SA UISTITE, ČI ZOSTAL TENTO NÁVOD V SPOTREBIČI TAK, ABY BOL POUŽÍVANÝ V PRIEBEHU CELEJ ŽIVOTNOSTI A SPRÁVNE INFORMOVAL O SPRÁVNOM POUŽÍVANÍ SPOTREBIČA A BEZPEČNOSTI. Z BEZPEČNOSTNÝCH DÔVODOV A PRE OCHRANU MAJETKU DODRŽIAVAJTE POKYNY V TOMTO NÁVODE, PRETOŽE VÝROBCA NENESIE ŽIADNU ZODPOVEDNOSŤ ZA POŠKODENIA SPÔSOBENÉ NEDODRŽANÍM TÝCHTO POKYNOV.

- TENTO SPOTREBIČ MÔŽU POUŽÍVAŤ DETI OD 8 ROKOV A OSOBY S OBMEDZENÝMI FYZICKÝMI, SENZORICKÝMI ALEBO MENTÁLNYMI SCHOPNOSŤAMI, ALEBO BEZ DOSTATOČNÝCH SKÚSENOSTÍ A ZNALOSTÍ, AK SÚ POD DOHĽADOM ALEBO BOLI POUČENÉ O SPRÁVNOM A BEZPEČNOM POUŽITÍ SPOTREBIČA A POROZUMELI MOŽNÝM RIZIKÁM.
- DETI VO VEKU 3 AŽ 8 ROKOV MÔŽU VKLADAŤ A VYBERAŤ POTRAVINY Z CHLADIACICH SPOTREBIČOV.
- DETI SA SO SPOTREBIČOM NESMÚ HRAŤ.
- ČISTENIE A ÚDRŽBU NESMÚ VYKONÁVAŤ DETI BEZ DOZORU.

- AK JE NAPÁJACÍ KÁBEL POŠKODENÝ, JEHO VÝMENU ZVERTE ODBORNÉMU SERVISNÉMU STREDISKU, ABY SA ZABRÁNILO VZNIKU NEBEZPEČENEJ SITUÁCIE. SPOTREBIČ S POŠKODENÝM NAPÁJACÍM KÁBLOM JE ZAKÁZANÉ POUŽÍVAŤ.
- **UPOZORNENIE:** AK MÁ VÁŠ MODEL VÝROBNÍK ĽADU BEZ PRIPOJENIA PRÍVODU VODY, NAPLNTE HO LEN PITNOU VODOU.
- **VAROVANIE:** VETRACIE OTVORY V KRYTE SPOTREBIČA ALEBO V JEHO KONŠTRUKCII JE POTREBNÉ UDRŽIAVAŤ VOĽNÉ A BEZ PREKÁŽOK.
- **VAROVANIE:** NA URÝCHLENIE PROCESU ODMRAZOVANIA NEPOUŽÍVAJTE MECHANICKÉ ZARIADENIA ANI INÉ PROSTRIEDKY AKO SÚ TIE, KTORÉ SÚ ODPORÚČANÉ VÝROBCOM.
- **VAROVANIE:** NEPOŠKODZUJTE CHLADIACI OBVOD.
- **VAROVANIE:** VO VNÚTRI SKLADOVACIEHO PRIESTORU SPOTREBIČA NEPOUŽÍVAJTE ELEKTRICKÉ ZARIADENIA, POKIAĽ NEJDE O TYP, KTORÝ JE ODPORÚČANÝ VÝROBCOM.
- **VAROVANIE:** VO VNÚTRI SKLADOVACIEHO PRIESTORU SPOTREBIČA NEPOUŽÍVAJTE ELEKTRICKÉ ZARIADENIA, POKIAĽ NEJDE O TYP, KTORÝ JE ODPORÚČANÝ VÝROBCOM.



ZNAČKA ISO 7000-1701 (2004-01)
OZNAČUJE MÉDIUM POD TLAKOM.

TENTO SPOTREBIČ JE URČENÝ NA POUŽITIE V DOMÁCNOSTI A NA PODOBNÉ ÚČELY, AKO SÚ NAPRÍKLAD:

- KUCHYNKY PRE ZAMESTNANCOV V PREDAJNIACH, KANCELÁRIÁCH A INÝCH PRACOVNÝCH PROSTREDIACH;
- NA FARMÁCH A KLIENTMI HOTELOV, MOTELOV A INÝCH PROSTREDÍ REZIDENČNÉHO TYPU;
- PROSTREDIE UBYTOVANIA S RAŇAJKAMI;
- STRAVOVANIE A PODOBNÉ MALOOBCHODNÉ VYUŽITIA.

LEN NIEKTORÉ VYBRANÉ MODELÝ CHLADNIČIEK OBSAHUJÚ VÝROBNÍK ĽADU. ZABUDOVANÉ VÝROBNÍKY ĽADU MUSIA BYŤ NAINŠTALOVANÉ LEN VÝROBCOM ALEBO JEHO SERVISNÝM STREDISKOM.

- PRE VYBRANÉ MODELÝ S VÝROBNÍKOM ĽADU S PRIPOJENÍM K VODE PLATÍ: **UPOZORNENIE:** PRIPÁJA SA LEN K PRÍVODU PITNEJ VODY.
- **UPOZORNENIE:** SPOTREBIČ MUSÍ BYŤ PRIPOJENÝ PODĽA NÁVODU, ABY SA ZABRÁNILO NEBEZPEČENSTVU SPÔSOBENÉMU JEHO NESTABILITOU.
- **UPOZORNENIE:** CHLADIACI SYSTÉM OBSAHUJE CHLADIVO POD VYSOKÝM TLAKOM. NEMANIPULUJTE SO SYSTÉMOM. MUSÍ BYŤ OPRAVOVANÝ LEN KVALIFIKOVANOU OSOBOU.



VAROVANIE:

NEBEZPEČENSTVO POŽIARU/HORĽAVÉ MATERIÁLY!

OBSAHUJE CHLADIACI PLYN IZOBUTÁN

R600a

CHLADIVO

CHLADIACI IZOBUTÁN (R600a), KTORÝ JE OBSIAHNUTÝ V CHLADIACOM OKRUHU SPOTREBIČA, JE PRÍRODNÝ PLYN S VYSOKOU KOMPATIBILITOU SO ŽIVOTNÝM PROSTREDÍM, KTORÝ JE PREDSA LEN HORĽAVÝ. POČAS PREPRAVY A INŠTALÁCIE SPOTREBIČA ZABRÁŇTE POŠKODENIU KOMPONENTOV CHLADIACEHO OKRUHU. CHLADIVO (R600a) JE HORĽAVÉ.

• **VAROVANIE** — CHLADNIČKY V IZOLÁCII OBSAHUJÚ CHLADIVO A CHLADIACE PLYNY. CHLADIVO A CHLADIACE PLYNY MUSIA BYŤ LIKVIDOVANÉ ODBORNE, PRETOŽE MÔŽU SPÔSOBIŤ PORANENIE OČÍ ALEBO VZNIETENIE. PRED VYKONANÍM SPRÁVNEJ LIKVIDÁCIE SA UISTITE, ČI NIE JE POTRUBIE CHLADIACEHO OKRUHU POŠKODENÉ.



SYMBOL  VAROVANIE A ZNAMENÁ TO, ŽE CHLADIVO A CHLADIACE PLYNY SÚ HORĽAVÉ.

VAROVANIE: RIZIKO POŽIARU HORĽAVÝCH MATERIÁLOV

AK BY DOŠLO K POŠKODENIU CHLADIACEHO OKRUHU:

- VYHNITE SA OTVORENÉMU OHŇU A ZDROJOM VZNIETENIA.
- DÔKLADNE VYVETRAJTE MIESTNOSŤ, V KTOREJ SA SPOTREBIČ NACHÁDZA.

JE NEBEZPEČNÉ MENIŤ ALEBO UPRAVOVAŤ SPOTREBIČ AKÝMKOL'VEK SPÔSOBOM.

AKÉKOL'VEK POŠKODENIE NAPÁJACIEHO KÁBLA MÔŽE VIESŤ K SKRATU, POŽIARU A/ALEBO ZASIAHNUTIU ELEKTRICKÝM PRÚDOM.

● **UPOZORNENIE:** CHLADIACI SYSTÉM OBSAHUJE CHLADIVO POD VYSOKÝM TLAKOM. NEMANIPULUJTE SO SYSTÉMOM. MUSÍ BYŤ OPRAVOVANÝ LEN KVALIFIKOVANOU OSOBOU.

● **UPOZORNENIE:** PRI UMIESTNENÍ SPOTREBIČA SA UISTITE, ČI NIE JE NAPÁJACÍ KÁBEL ZACHYTENÝ ALEBO POŠKODENÝ.

● **UPOZORNENIE:** NEUMIESTŇUJTE MNOHOPOČETNÉ PRENOSNÉ ZÁSUVKY ALEBO PRENOSNÉ ZDROJE NAPÁJANIA NA ZADNÚ STRANU SPOTREBIČA.



ELEKTRICKÁ BEZPEČNOSŤ

1. NAPÁJACÍ KÁBEL NESMIE BYŤ PREDLŽOVANÝ.
2. UISTITE SA, ČI NIE JE ZÁSTRČKA NAPÁJACIEHO KÁBLA POŠKODENÁ.
ROZDRVENÁ ALEBO POŠKODENÁ ZÁSTRČKA SA MÔŽE PREHRIEVAŤ A SPÔSOBIŤ POŽIAR.
3. UISTITE SA, ČI MÁTE VOĽNÝ PRÍSTUP K ZÁSTRČKE SPOTREBIČA.
4. NEŤAHAJTE ZA NAPÁJACÍ KÁBEL.

5. AK JE ELEKTRICKÁ ZÁSUVKA UVOĽNENÁ, NEPRIPÁJAJTE K NEJ ZÁSTRČKU. HROZÍ RIZIKO ZASIAHNUTIA ELEKTRICKÝM PRÚDOM ALEBO VZNIKU POŽIARU.
6. NESMIETE POUŽÍVAŤ TENTO SPOTREBIČ BEZ KRYTU VNÚTORNÉHO OSVETLENIA.
7. CHLADNIČKA JE URČENÁ LEN NA NAPÁJANIE Z JEDNEJ FÁZY STRIEDAVÉHO PRÚDU S HODNOTAMI 220-240 V~/50 Hz. AK JE KOLÍSANIE NAPÄTIA V MIESTE BYDLISKA POUŽÍVATEĽA TAK VEĽKÉ, ŽE PRESAHUJE VYŠŠIE UVEDENÉ LIMITY, Z BEZPEČNOSTNÝCH DÔVODOV POUŽITE PRE CHLADNIČKU AUTOMATICKÝ NAPÄŤOVÝ REGULÁTOR S VIAC AKO 350 W.

CHLADNIČKA MUSÍ BYŤ VYBAVENÁ ŠPECIÁLNOU NAPÁJACOU ZÁSTRČKOU NAMIESTO BEŽNEJ S INÝMI ELEKTRICKÝMI SPOTREBIČMI. ZÁSTRČKA MUSÍ ZODPOVEDAŤ ZÁSUVKE S UZEMŇOVACÍM KONTAKTOM.

BEŽNÉ POUŽITIE

- V SPOTREBIČI NESKLADUJTE HORĽAVÉ PLYNY ANI TEKUTINY. HROZÍ RIZIKO EXPLÓZIE.
- V SPOTREBIČI NEPOUŽÍVAJTE INÉ ELEKTRICKÉ SPOTREBIČE (NAPR. ELEKTRICKÝ VÝROBNÍK ZMRZLINY, MIXÉRY ATĎ.).
- PRI ODPÁJANÍ SPOTREBIČA Z ELEKTRICKEJ ZÁSUVKY, VŽDY ŤAHAJTE ZA ZÁSTRČKU. NEŤAHAJTE ZA KÁBEL.
- DO BLÍZKOSTI PLASTOVÝCH DIELOV TOHTO SPOTREBIČA NEDÁVAJTE HORÚCE PREDMETY.
- NEDÁVAJTE ŽIADNE PREDMETY DO BLÍZKOSTI VZDUCHOVÝCH OTVOROV V ZADNEJ STENE.
- BALENÉ MRAZENÉ POTRAVINY SKLADUJTE V SÚLADE S POKYNNI VÝROBCU MRAZENÝCH POTRAVIN.

- MALI BY STE STRIKTNE DODRŽIVAŤ ODPORÚČANIA TÝKAJÚCE SA SKLADOVANIA V SPOTREBIČI OD VÝROBCU. POZRITE SI PRÍSLUŠNÉ POKYNY O SKLADOVANÍ.
- DO MRAZIACEHO PRIESTORU NEDÁVAJTE SÝTENÉ ALEBO ŠUMIVÉ NÁPOJE, PRETOŽE VYTVÁRAJÚ TLAK NA NÁDOBU, KTORÁ MÔŽE EXPLODOVAŤ, ČO MÔŽE VIESŤ K POŠKODENIU SPOTREBIČA.
- NEKONZUMUJTE MRAZENÉ POKRMY IHNEĎ PO VYBRATÍ Z MRAZNIČKY, MÔŽETE SA PORANIŤ.
- NEUMIESTŇUJTE SPOTREBIČ NA PRIAME SLNEČNÉ SVETLO.
- MAJTE HORIACE SVIEČKY, LAMPY A INÉ PREDMETY S OTVORENÝM OHŇOM V DOSTATOČNEJ VZDIALENOSTI OD SPOTREBIČA, ABY STE ZABRÁNILI RIZIKU POŽIARU.
- SPOTREBIČ JE URČENÝ NA USKLADNENIE POKRMOV A/ ALEBO NÁPOJOV V BEŽNEJ DOMÁCNOSTI PODĽA POPISU V NÁVODE. SPOTREBIČ JE ŤAŽKÝ. ZVÝŠTE POZORNOSŤ PRI JEHO PREMIESTŇOVANÍ.
- NEVYBERAJTE ANI SA NEDOTÝKAJTE POLOŽIEK V PRIESTORE MRAZENIA, AK MÁTE VLHKÉ/MOKRÉ RUKY, PRETOŽE TO MÔŽE VIESŤ K PORANENIAM POKOŽKY ALEBO POPÁLENINÁM Z MRAZU.
- NIKDY NEPOUŽÍVAJTE DNO, ZÁSUVKY, DVIERKA A POD. NA STÚPANIE ALEBO AKO PODPERU.
- MRAZENÉ POTRAVINY, NESMÚ BYŤ PO ROZMRAZENÍ OPĀTOVNE ZMRAZENÉ.
- NEKONZUMUJTE ĽADOVÉ NANUKY ALEBO KOCKY ĽADU IHNEĎ PO VYBRATÍ Z MRAZNIČKY, PRETOŽE BY STE SI TAK MOHLI PORANIŤ ÚSTA A PERY.
- ABY STE ZABRÁNILI PÁDU PREDMETOV A ZRANENIU ALEBO POŠKODENIU SPOTREBIČA, NEPREŤAŽUJTE PRIEHRADKY DVIEROK ANI DO ZÁSUVIEK NEDÁVAJTE NADMERNÉ MNOŽSTVO POTRAVÍN.

INŠTALÁCIA

DÔLEŽITÉ!

- PRI PRIPOJENÍ K ELEKTRICKEJ SIETI BUĎTE OPATRNÍ, DODRŽIAVAJTE POKYNY V TOMTO NÁVODE. SPOTREBIČ VYBALTE A SKONTROLUJTE HO Z HĽADISKA VIDITEĽNÝCH POŠKODENÍ.
- AK JE SPOTREBIČ POŠKODENÝ, NEPRIPÁJAJTE HO. OZNÁMTE PRÍPADNÉ POŠKODENIE V MIESTE ZAKÚPENIA. V TOMTO PRÍPADE SI NECHAJTE OBALOVÝ MATERIÁL.
- ODPORÚČA SA POČKAŤ NIEKOĽKO HODÍN, PRED PRIPOJENÍM SPOTREBIČA, ABY SA OLEJ V KOMPRESORE USTÁLIL.
- OKOLO SPOTREBIČA ZAISTITE DOSTATOČNÉ VETRANIE, V OPAČNOM PRÍPADE MÔŽE DOCHÁDZAŤ K PREHRIEVANIU. NA DOSIAHNUTIE DOSTATOČNÉHO VETRANIA DODRŽIAVAJTE POKYNY NA INŠTALÁCIU.
- AK JE TO MOŽNÉ, ZADNÁ STENA SPOTREBIČA BY NEMALA BYŤ VEĽMI BLÍZKO STENY A NEMAL BY SA DOTÝKAŤ HORÚCICH ČASTÍ (KOMPRESOR, KONDENZÁTOR), ABY SA ZABRÁNILO RIZIKU POŽIARU, DODRŽIAVAJTE PRÍSLUŠNÉ POKYNY NA INŠTALÁCIU.
- SPOTREBIČ NESMIE BYŤ UMIESTNENÝ V BLÍZKOSTI RADIÁTOROV ALEBO SPORÁKOV.
- PO INŠTALÁCII SPOTREBIČA SA UISTITE, ČI JE SIEŤOVÁ ZÁSTRČKA ĽAHKO PRÍSTUPNÁ.
- ODLOŽTE VŠETKY OBALY MIMO DOSAHU DETÍ, PRETOŽE HROZÍ RIZIKO UDUSENIA.

- VNÚTORNÝ PRIESTOR VAŠEJ CHLADNIČKY / MRAZNIČKY MÔŽE PRED PRVÝM POUŽITÍM ZAPÁCHAŤ. JE TO NORMÁLNY JAV. ZÁPACH ZMIZNE, AKONÁHLE ZAČNE ZARIADENIE CHLADIŤ/ MRAZIŤ.
- PRED PRIPOJENÍM CHLADNIČKY / MRAZNIČKY SA UISTITE, ŽE NAPÄTIE V ELEKTRICKEJ SIETI ZODPOVEDÁ POŽIADAVKÁM NA PRIPOJENIE CHLADNIČKY / MRAZNIČKY. V PRÍPADE POCHYBNOSTÍ SA OBRÁŤTE NA KVALIFIKOVANÉHO ELEKTRIKÁRA.
- SPOTREBIČ MUSÍ BYŤ PRIPOJENÝ DO ZÁSUVKY S ODPOVEDAJÚCIM NAPÄTÍM A SPRÁVNE NAINŠTALOVANOU POISTKOVOU ZÁSUVKOU.
- CHLADNIČKA / MRAZNIČKA NESMIE BYŤ UMIESTNENÁ VONKU ALEBO VYSTAVENÁ DAŽĎU.
- CHLADNIČKA / MRAZNIČKA MUSÍ BYŤ UMIESTNENÁ NAJMENEJ 50 CM OD VYKUROVACÍCH TELIES, KÚRENIA RÚR, PLYNOVÝCH RÚR ATĎ.
- AK JE CHLADNIČKA S MRAZNIČKOU UMIESTNENÁ VEDĽA MRAZNIČKY, MUSÍ MEDZI NIMI BYŤ MIN. 2 CM ROZOSTÚP.
- NA CHLADNIČKU / MRAZNIČKU NEKLAĎTE ŤAŽKÉ VECI, NEZAKRÝVAJTE JU.
- NAD CHLADNIČKOU / MRAZNIČKOU MUSÍ BYŤ MIN. 150 MM VOĽNÝ PRIESTOR.
- NAINŠTALUJTE DVE PLASTOVÉ VODÍTKA NA KONDENZÁTOR CHLADNIČKY / MRAZNIČKY, KTORÉ ZABRAŇUJÚ DOTYKU MÚRU A KONDENZÁTORA.
- TENTO SPOTREBIČ JE VYROBENÝ NA POUŽITIE V DOMÁCNOSTIACH A JE VHODNÝ IBA PRE CHLADENIE/ MRAZENIE POTRAVÍN. NIE JE VHODNÝ PRE KOMERČNÉ POUŽITIE ALEBO NA USKLADNENIE LÁTKOK S VÝNIMKOU POTRAVÍN. VÝROBCA NENESIE ZODPOVEDNOSŤ ZA ŽIADNE STRATY, SPÔSOBENÉ NEVHODNÝM POUŽITÍM SPOTREBIČA.

ČASŤ 2: POPIS

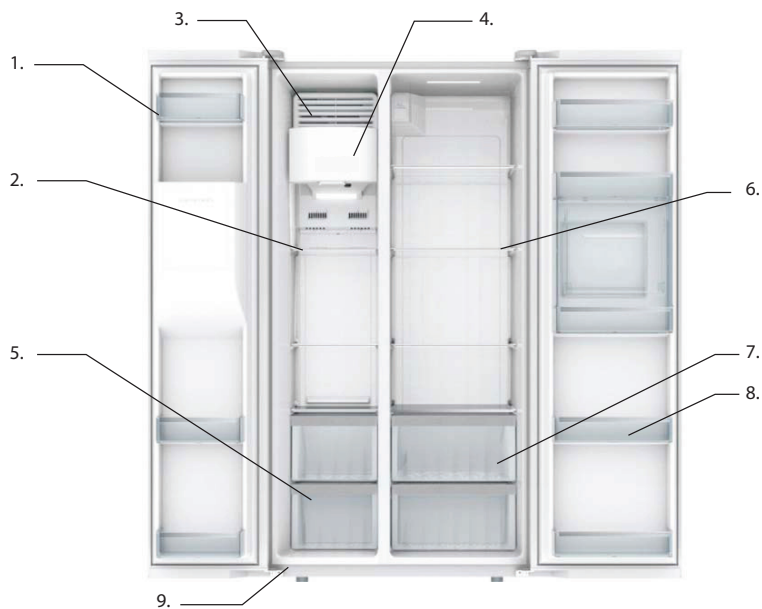

- 1 Dverná priehradka mrazničky
- 2 Sklenená polica priestoru mrazničky
- 3 Box výrobníka ľadu
- 4 Ľadový box
- 5 Zásuvka priestoru mrazničky
- 6 Sklenená polica priestoru chladničky
- 7 Box na zeleninu
- 8 Dverná priehradka chladničky
- 9 Dolný kryt

Poznámky:

- Chladiaca časť (chladnička) - Najefektívnejšie využívanie energie je zabezpečené konfiguráciou so zásuvkami v dolnej časti spotrebiča a policami rovnomerne rozloženými. Smer otvárania dverí neovplyvňuje spotrebu energie.
- Mraziaca časť (mraznička) - Najefektívnejší využívanie energie je zabezpečené v konfigurácii, kedy zásuvky sú správne zasunuté.

Tento obrázok je iba orientačný, váš spotrebič môže vyzerat' odlišne.

ČASŤ 3: PRÍPRAVA PRED POUŽITÍM

Špecifikácie produktu

- **Technológia na udržiavanie neustálej čerstvosti**
Samostatný systém cirkulácie vzduchu v priestore chladničky, samostatné ovládanie teploty, stabilná skladovacia teplota, dlhý čas čerstvosti.
- **Defrost pre-cold**
Technológia Defrost pre-cold na zaistenie stabilnej teploty v chladničke, vhodná na udržiavanie čerstvosti potravín.
- **Schopnosť odmrazovania**
Odmrazovanie závisí od frekvencie používania a jeho zmyslom je úspora energie.
- **Špičková tepelno-izolačná technológia**
Silná pena v tepelno-izolačnej vrstve, nízka spotreba energie.
- **Posuvné police s jednoduchým používaním**
Priehradka mrazničky a chladničky navrhnutá ako posuvná a roztažná, na jednoduché ukladanie potravín.
- **Umelá inteligencia**
Efekt mrazenia sa nastavuje podľa skladovacej teploty a vnútornej teploty pomocou počítača.
- **Príjemné rozmery**
Extrémne malé rozmery, extrémne veľký objem, priestor chladničky používa luxusné spevnené sklenené police.
- **CFC a beznámrazový dizajn. Urýchlenie mrazenia**
- **Automatický alarm v prípade problému**
- **Spolehlivý kvalitný kompresor**
- **Alarm otvorenia dvierok, LED displej**
- **Technológia čerstvých vitamínov**

Klimatická trieda

Akronym pre rozmedzie teploty okolia, tj. SN, N, ST alebo T, pri určovaní klimatických tried:

1. rozšírené mierne pásmo (SN) má rozmedzie teploty od 10 °C do 32 °C;
2. mierne pásmo (N) má rozmedzie teploty od 16 °C do 32 °C;
3. subtropické pásmo (ST) má rozmedzie teploty od 16 °C do 38 °C a
4. tropické pásmo (T) má rozmedzie teploty od 16 °C do 43 °C.

ČASŤ 4: SPRÁVNE POUŽÍVANIE CHLADNIČKY



Výstraha!

- **Proces odmrazovania neurýchľujte žiadnymi mechanickými pomôckami alebo inými metódami s výnimkou tých, ktoré odporúča výrobca.**
- **Vnútri priestorov na skladovanie potravín nepoužívajte žiadne elektrické spotrebiče s výnimkou tých, ktoré odporúča výrobca.**
- **Chladivo R600a a cyklopentánový penový materiál používané v tejto chladničke sú horľavé. Všetky vyradené a likvidované chladničky musia byť umiestnené mimo dosahu otvoreného ohňa a nesmú sa zapalovať.**

Príprava novej chladničky

- Pred použitím vašej novej chladničky odstráňte všetky obalové materiály. Patrí sem penová základňa a všetky lepiace pásky držiace príslušenstvo chladničky vnútri aj vonku.
- Očistite vnútornú aj vonkajšiu časť chladničky navlhčenou handričkou (do teplej vody môžete pridať trochu čistiaceho prostriedku a po umytí nanovo očistite čistou vodou);
- Pripravte pre chladničku nezávislú dvojpólovú zásuvku s uzemňovacím kontaktom; chladnička nesmie zdieľať viacúčelovú zásuvku s inými elektrickými spotrebičmi;
- Pripojte uzemňovací vodič! Uzemňovací pól zásuvky musí byť opatrený spoľahlivým uzemňovacím vodičom.
- Otvorte telo chladničky a vyberte dve skrutky príslušenstva z vrecúška s pokynmi; potom ich nainštalujte o dolného nosníka, ako je uvedené na schematickom nákrese vpravo.

Pokyny na nastavenie výšky dvierok

Pred nastavením výšky dvierok otočte pomocou kľúča maticu na nastavenie smerom dole proti smeru hodinových ručičiek (ako je uvedené na Obrázku I) o 2 otáčky, a uvoľnite maticu na nastavenie smerom dole. Otočte maticu na nastavenie smerom hore (ako je uvedené na Obrázku I) na nastavenie výšky a potom znovu dotiahnite maticu na nastavenie smerom dole v smere hodinových ručičiek.

1. Keď sú dvierka chladiaceho priestoru nízko:

Otvorte dvierka, pomocou priloženého kľúča otočte maticu na nastavenie smerom hore proti smeru hodinových ručičiek spôsobom uvedeným na Obrázku I, na ich posunutie nahor tak, aby boli rovnobežné a vyrovnané.

2. Keď sú dvierka chladiaceho priestoru vysoko:

Otvorte dvierka, pomocou priloženého kľúča otočte maticu na nastavenie smerom hore v smere hodinových ručičiek spôsobom uvedeným na Obrázku I, na ich posunutie dole tak, aby boli rovnobežné a vyrovnané.

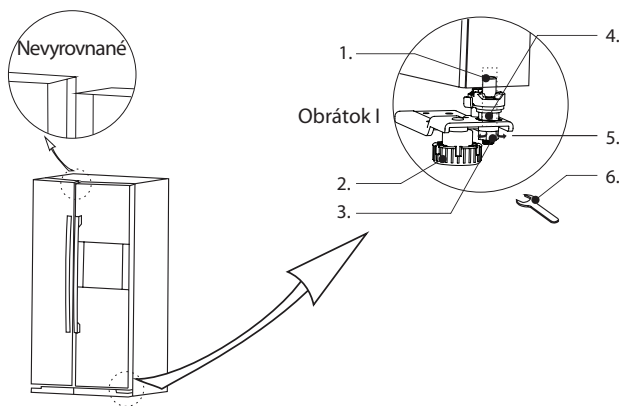

1. Zasunutý hriadeľ
2. Vyrovnávacie nohy
3. Matica na nastavenie smerom dole
4. Matica na nastavenie smerom hore
5. Doprava
5. Klúč

POZNÁMKA:

Nastavovať výšku nie je možné v príliš veľkom rozsahu. Celkovú výšku je možné nastaviť o 5 mm!

ČASŤ 5: PREPRAVA A UMIESTNENIE CHLADNIČKY

Preprava

Chladničku, prosím, počas prepravy neprevracajte, nestláčajte a nevystavujte vibráciám; pri preprave nesmie byť uhol naklonenia väčší než 45 stupňov. Pri presune nedržte chladničku za dverka alebo kryciu dosku.

Umiestnenie

Zaistite správnu cirkuláciu vzduchu okolo chladničky a neumiestňujte spotrebič do blízkosti zdrojov tepla, na priame slnečné svetlo, do miest s výskytom vlhkosti alebo vody, a zamedzte korózii a zoslabeniu izolácie. Nad hornou časťou musí byť aspoň 30 cm voľného miesta, po oboch stranách a vzadu pri stene musí byť aspoň 10 cm voľného miesta, aby sa chladnička ľahko otvárala a aby bol zaistený odvod tepla.

Nainštalujte chladničku na pevnú a rovnú podlahu (ak nie je rovná, vyrovnajte ju pomocou vodováhy).



Pozor!

Nedovoľte, aby došlo k priškripnutiu napájacieho kábla chladničkou alebo iným ťažkým predmetom, inak hrozí nebezpečenstvo poškodenia napájacieho kábla a iné nebezpečenstvá.

Pred pripojením napájania, prosím, starostlivo skontrolujte rozsah napätia chladničky a zdroja energie.

ČASŤ 6: ZAČÍNAME

Pred použitím zaistite, aby bola chladnička nainštalovaná na pevnej a rovnej podlahe. Venujte maximálnu pozornosť zaisteniu bezpečnosti.

1. Po vybalení chladničky na ňu pripevnite dolný kryt.
(Ak sú dvierka nerovné, prečítajte si, prosím, pokyny na nastavenie, ktoré sa nachádzajú v ľavom dolnom rohu pravého panelu chladničky a nastavte.)
2. Pripojte chladničku k zdroju energie
Po pripojení k zdroju energie je chladnička vo východiskovom stave a ukazuje aktuálnu teplotu chladenia a mrazenia. Chladnička je vybavená pamäťou na záznam pri vypnutí energie; pri jej prvom zapnutí a potom po každom zapnutí sa nastaví prevádzkový režim nastavený pri poslednom vypnutí.
3. Prevádzkový režim chladničky
Ručný režim: Pomocou tlačidiel na ovládanie teploty nastavte teplotu.
4. Vložte do chladničky potraviny
Po určitom čase prevádzky s pripojeným zdrojom energie sa chladnička vnútri plne vychladí. Potom môžete do chladničky vložiť potraviny a začať ju používať.

TIPY:

Keď nastavíte inú teplotu alebo vložíte do chladničky nové potraviny, bude chvíľu trvať, než sa dosiahne vnútorná teplota. Dĺžka tohto času závisí od veľkosti zmeny teploty, teploty okolitého prostredia, frekvencie otvárania dvierok, množstva potravín a pod.

Priestor chladničky

Vkladajte do priestoru chladničky potraviny na krátkodobé skladovanie alebo potraviny, ktoré chcete mať kedykoľvek k dispozícii.

Napriek tomu, že regulácia teploty umožňuje udržiavanie priemernej teploty vo väčšine chladných priestorov v rozmedzí 0 – 10 °C, na dlhodobú konzerváciu potravín to nestačí. Preto je možné priestor chladničky používať iba na krátkodobé skladovanie potravín.

Nastavenie police

V závislosti od potrieb skladovania potravín môžete nastaviť policu do vhodnej polohy. Na uľahčenie jej používania alebo na nastavenie polohy môžete policu kĺzavo nastaviť tak, aby ste ju mohli ľahko používať a nastavovať. Keď chcete policu vyčistiť, posuňte ju, prosím, v smere (1.) a potom otočte policu v smere (2.) o 90°, kým nie je kolmá k originálnemu smeru a vytiahnite policu v smere (3.).

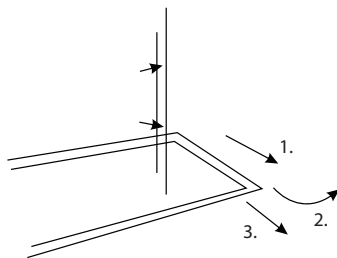

Nastavenie výšky a čistenie priehradky

Zdvihnite priehradku v smere (1.), podržte obe strany a potom ju vytiahnite v smere (2.). Po vyčistení nainštalujte priehradku opačným smerom. Môžete takisto nastaviť polohu podľa výšky ukladaných potravín.

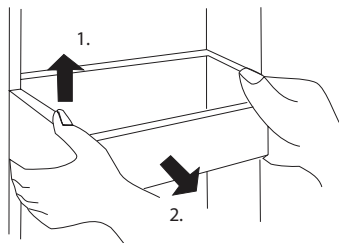

ČASŤ 7: PRIESTOR CHLADNIČKY

Odporúčanie skladovacej oblasti pre všetky druhy potravín

V závislosti od cyklu chladenia existujú v rôznych oblastiach rôzne teploty. Preto by mali byť rôzne druhy potravín umiestnené do oblasti s odlišnou teplotou.

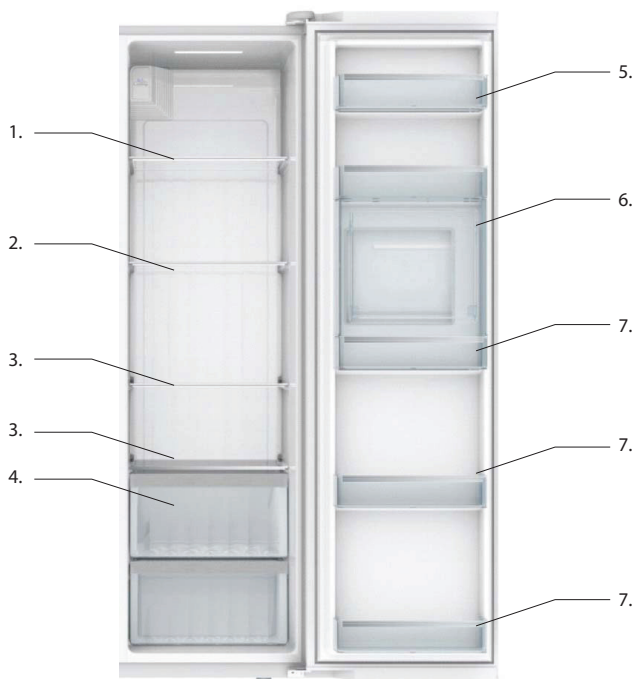

1. Na uloženie cestovín, konzervovaných potravín, mlieka a pod.
2. Na uloženie rýchleho občerstvenia, ľahko sa miešacích chuťových potravín, mliečnych výrobkov a pod.
3. Na uloženie vareného mäsa, salám a pod.
4. Na uloženie ovocia, zeleniny a pod.
5. Na uloženie vajec, masla, syrov a pod.
6. Na uloženie ľahko otvárateľných konzerv, konzervovaných potravín, korenia a pod.
7. Na uloženie všetkých druhov nápojov vo fľašiach a potravín

ČASŤ 8: PRIESTOR MRAZNIČKY

Priestor mrazničky je určený na dlhodobé skladovanie potravín

Teplota priestoru mrazničky je veľmi nízka, takže dokáže zaistiť dlhodobú čerstvosť potravín. Do tohto priestoru by ste mali ukladať potraviny na dlhodobé skladovanie. Nemali by ste však zabúdať na lehotu skladovateľnosti uvedenú na obale potravín.

Odporúčanie skladovacej oblasti pre všetky druhy potravín

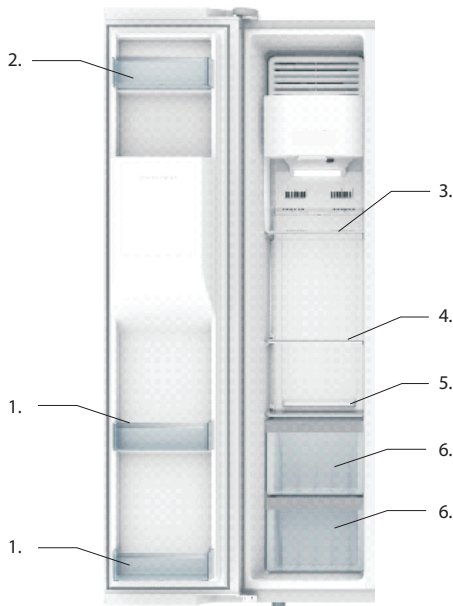

- 1 Skladovacie mriežky v dverkách priestoru mrazničky (2 hviezdičky) sa používajú na krátkodobé skladovanie potravín a zmrzliny.
- 2 Skladovacie mriežky v priestore mrazničky sa používajú na skladovanie zmrazených potravín.
- 3 Sklenené police sa používajú na skladovanie zmrazených potravín, ako sú ryby, mäso a zmrzlina.
- 4 Otočný výrobnik ľadu sa používa na výrobu ľadu.
- 5 Ľadový box sa používa na skladovanie kusov ľadu.
- 6 Zásuvka mrazničky sa používa na skladovanie rýb, mäsa a hydiny s obalom potravín.

Prevádzka a bezpečnostné opatrenia pre výrobník ľadu

POZNÁMKA:

Pripojenie vodovodných rúrok: na vylúčenie akéhokoľvek nebezpečenstva požiadajte, prosím, o inštaláciu popredajné servisné oddelenie našej spoločnosti alebo odborníkov.



Výstraha!

Vodovodné rúrky sa musia pripájať pri odpojenom napájaní. Úraz elektrickým prúdom môže spôsobiť vážne zranenie alebo smrť. Používateľ musí rozhodnúť, či sa bude pri inštalácii vodovodnej rúrky vyžadovať ventil na zamedzenie spätného toku. Ak sa vyžaduje, musí ho používateľ samostatne kúpiť a nainštalovať jednocestný ventil alebo ventil na zamedzenie spätného toku na pripojenie vodovodného vedenia, alebo musí požiadať o inštaláciu odborníka.



Poznámky!

Vodovodnú rúrku nie je možné používať v miestach, kde teplota okolia klesá pod 0 °C, inak môže dôjsť k zamrznutiu. Vodovodnú rúrku nie je možné pripojiť k horúcej vode, ktorá by mohla spôsobiť deformácie. Mala by sa použiť vodovodná rúrka s rozsahom tlaku 30 – 100 psi. Nižší tlak môže spôsobiť tvorbu menších kusov ľadu a dlhší čas vydania vody. Vyšší tlak môže naproti tomu poškodiť filter. Rúrku nie je možné pripojiť k nápojom, alkoholu alebo iným tekutinám s výnimkou vody.

1. Zastavte vodovodný kohútik.
2. Pripojte vodovodnú rúrku k vodovodnému kohútiku. Vodovodná rúrka by mala byť dostatočne dlhá, aby nedošlo k odpadnutiu vodovodnej rúrky počas premiestnenia chladničky.
3. Vypnite chladničku.
4. Pomocou spojovacej rúrky spojte vodovodné rúrky za chladničkou a vodovodný kohútik.
5. Aby nedošlo k odpadnutiu alebo úniku z rúrok, musia byť pripevnené pomocou upevňovacích svoriek.
6. Otvorte prívod vody a skontrolujte netesnosti.
7. Zapnite chladničku a normálne ju používajte.

Používanie automatického výrobníka ľadu/dávkovača ľadu a vody



Poznámky!

Používajú sa vodovodné rúrky s rozsahom tlaku 30 – 100 psi. Zmäčkovadlá vody môžu poškodiť výrobník ľadu a je zakázané ich používať. Pri dlhšom výpadku napájania než 1 hodina, prosím, skontrolujte kúsky ľadu v skladovacom boxe. Ak sa kúsky ľadu roztápajú a spájajú k sebe, vyprázdnite ich, prosím, pretože spojené kúsky ľadu by mohli spôsobiť poruchu systému ľadu.

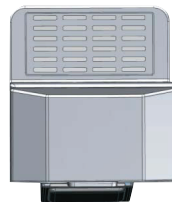

Výrobník ľadu

Keď sa kusy ľadu v skladovacom boxe spájajú k sebe, je lepším riešením ich rozpustiť teplou vodou, než ich rozbiť a vybrať ostrým nástrojom, ktorý by mohol poškodiť chladničku.

Prívod studenej vody

1. Vyberte tlačidlo ľadu/vody na doske displeja a uistite sa, že indikátor vody svieti.
 2. Keď je doska spínača vody stlačená hrnčekom, vydáva sa studená voda.
 3. Pri prvom použití tejto chladničky nie je voda vydaná skôr, než sa naplní vodná nádrž v chladničke. Normálny spôsob získania vody je stlačenie a podržanie dosky spínača 2 – 3 minúty.
 4. Hneď ako začne voda vytekať, vypúšťajte, prosím, vodu 3 minúty, aby sa zbavila vzduchu a zápachu plastu vo vodovodnej rúrke.
 5. Keď sa vyžaduje studená voda, odporúčame pred získaním vody získať trochu ľadu.
 6. Pri získavaní vody je normálne, keď počujete hluk činnosti ventilu.
-
1. Automatický výrobnik ľadu pracuje, keď mraznička dosahuje požadovanú teplotu pod 0 °C po periode normatívneho času po zapnutí chladničky. Pri normálnej teplote je čas medzi prvým zapnutím chladničky a prvou výrobou ľadu približne 6 hodín.
 2. Ľad vyrobený ako prvý po inštalácii chladničky vyhodte z dôvodu plastového zápachu a nečistôt.
 3. Časový interval výroby ľadu je približne 2 hodiny a množstvo ľadu sa líši podľa rôznych prevádzkových podmienok.
 4. Keď je úložisko ľadu plné, výrobnik ľadu sa automaticky zastaví; keď je úložisko ľadu prázdne, výrobnik ľadu znovu automaticky vyrobí ľad.
 5. Hluky odmrazovania, prevádzky motora, pustenia ľadu do úložiska ľadu a prevádzky ventilu na prívod vody sa nemusia objavovať pravidelne. Nepredstavujú však chyby.
 6. Použite, prosím, vypínač na rozdeľovači na vypnutie funkcie výroby ľadu, ak ju nepotrebuje. Výrobnik ľadu sa dodáva v stave ZAPNUTÉ. Ak je to nevyhnutné, po inštalácii chladničky, prosím, túto funkciu včas vypnite. Keď je funkcia výroby ľadu zapnutá bez pripojenia k vodovodnému vedeniu, ozýva sa prevádzkový hluk ventilu pre prívod vody.
 7. Keď sú kusy ľadu po určitom čase menšie než obvykle, overte, prosím, frekvenciu výmeny fi ltra. Keď fi lter dosiahne koniec prevádzkového času, je tlak prívodu vody menší a kusy ľadu sú tiež menšie.
 8. Pri čistení skladovacieho boxu na ľad vypnite funkciu výroby ľadu na rozdeľovači ešte pred tým, než vyberiete skladovací box na ľad.
 9. Počas reínštalácie vybratého skladovacieho boxu na ľad neotáčajte závitovkou. V prípade otočenia nie je možné závitovku normálne zostaviť a nainštalovať. Pri vyberaní ľadu môže byť poškodený. Ak došlo k otočeniu závitovky, otočte závitovku doľava a doprava na zaistenie normálnej inštalácie.
-
1. Vyberte tlačidlo ľadu/vody na doske displeja, vyberte celé alebo drvené kusy ľadu a uistite sa, že príslušný indikátor svieti.
 2. Použite nádobu na stlačenie a podržanie dosky spínača, aby ste získali ľad.
 3. Podľa stavu prívodu vody sa môžu spolu s celými kusmi ľadu dostať von niektoré zmiešané malé kusy ľadu.
 4. Keď požadujete drvené kusy ľadu, pritlačte, prosím, nádobu čo najbližšie k otvoru na vydávanie ľadu, aby drvený ľad nevyšiel mimo.
 5. Pri získavaní ľadu je normálne, keď počujete hluk motora, drvenie ľadu a pod.
 6. Kvôli ochrane motora sa chladnička v prípade stlačenia dosky spínača na 1 minútu alebo dlhšie zastaví. Po uvoľnení dosky spínača a chvíľkovom počkaní môžete znovu normálne získať ľad. Keď sa vyžaduje veľké množstvo celých kusov ľadu, otvorte, prosím, dvierka mrazničky, vyberte skladovací box na ľad a použite v ňom uložený ľad.



Postup pri výmene filtra

1. Filter inštalovaný do tejto chladničky čistí podľa normy NSF42 a dokáže v tečúcej vode filtrovať zápach, chlór a pod.
2. Cyklus výmeny tohto filtra je približne 6 mesiacov. Keď je potrebná výmena, indikátor na doske displeja sa rozsvieti. Cyklus výmeny môže byť v závislosti od prevádzkového prostredia skrátený.
3. Vďaka funkcii BY-PASS (Obtok) je možné dodávať vodu normálne bez použitia filtra. V prípade potreby môžete nainštalovať prídavný filter a používať ho sami mimo chladničky.
4. Počas výmeny môže uniknúť trochu vody zo spojovacieho dielu; umiestnením nádoby pod tento diel ju môžete zachytiť.
5. Filter sa inštaluje do vložky chladničky. Môžete uchopiť dolnú rúrku a otočiť ju doľava na jej vybratie. Keď je vybratie ťažké, môžete pred odpojením filtra odstrániť tienidlo svetidla v chladničke.
6. Pri zostavovaní postupujte v opačnom poradí. Zatlačte ho nahor a otočte ho súčasne doprava.

ČASŤ 9: POPIS FUNKCIÍ

Pozrite sa na nasledujúci obrázok s kon guráciou tlačidiel a zobrazenia rozhrania pre runé ovládanie (ovládacie rozhranie je závislé od modelu)

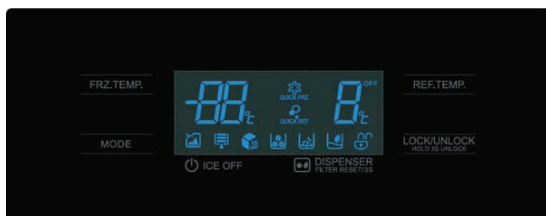

Ovládanie displeja

Po zapnutí panelu displeja sa o 3 s zobrazia všetky objekty, ozve sa spúšťací tón a panel zobrazí režim systémovej pamäte a nastavenia teploty. Toto je režim uzamknutia. Východiskový továrenský stav pamäte hlavnej ovládacej dosky: teplota chladiaceho priestoru a mraziaceho priestoru je nastavená na 5 °C a -18 °C v tomto poradí; nie je nastavený špeciálny režim; výrobnik ľadu je vo východiskovom nastavení vypnutý. Po nastavení na paneli displeja sa stav zmení a uloží do pamäte hlavnej ovládacej dosky.

Za normálnych okolností sa obrazovka displeja prepne do pohotovostného režimu a potom zhasne po tom, čo je doska displeja uzamknutá bez toho, aby sa vykonala operácia otvorenia dvierok a použilo akékoľvek tlačidlo počas 30 s.

Ak sa použije akékoľvek tlačidlo, dôjde k chybe komunikácie, chybe snímača a poruche výroby ľadu, keď sú otvorené dvierka, obrazovka displeja sa rozsvieti a zobrazí príslušné informácie. Číselná oblasť zobrazuje nastavenie teploty všetkých priestorov; keď nastane chyba komunikácia, oblasť teploty mrazenia zobrazí informácie o chybe komunikácie; keď nastane chyba snímača, oblasť teploty mrazenia poskytuje jednu po druhej informácie o všetkých chybových kódoch v stave uzamknutia; v stave odomknutia sa rozsvieti vzor odomknutia; v stave uzamknutia sa rozsvieti vzor uzamknutia. Na ovládanie neuzamknutých tlačidiel v stave uzamknutia (s výnimkou tlačidla možností ľadovej vody a resetovania fi Itra) bude blikať vzor uzamknutia.

Funkcie tlačidiel

FRZ.TEMP. (Teplota mrazenia): Tlačidlo teploty mrazenia

REF.TEMP. (Teplota chladenia): Tlačidlo teploty chladenia

MODE.SEL (Výber režimu): Tlačidlo možností funkcie

LOCK/UNLOCK (Uzamknutie/Odomknutie): Tlačidlo uzamknutia/odomknutia

ICE OFF (Vypnutie ľadu): Tlačidlo zapnutia/vypnutia výrobníka ľadu

DISPENSER (Dávkovač): Tlačidlo možností ľadovej vody

1. LOCK/UNLOCK (Uzamknutie/Odomknutie)

Podržte tlačidlo „LOCK/UNLOCK“ na 2 s v stave odomknutia – systém sa prepne do stavu uzamknutia; podržte tlačidlo „LOCK/UNLOCK“ na 2 s v stave uzamknutia – systém sa prepne do stavu odomknutia. Pri odomykaní sa rozsvieti vzor odomknutia; pri uzamykaní sa rozsvieti vzor uzamknutia.

Na ovládanie neuzamknutých tlačidiel v stave uzamknutia (s výnimkou tlačidla možností ľadovej vody a resetovania fi Itra) bude blikať vzor uzamknutia. Ak v stave odomknutia nevykonáte 30 s žiadnu operáciu, systém sa automaticky prepne do stavu uzamknutia.

S výnimkou tlačidla „DISPENSER“ a operácie resetovania fi Itra sa musia operácie nasledujúcich tlačidiel vykonať v stave odomknutia. Pri akejkolvek operácii v stave uzamknutia bude blikať ikona zámky a ozve sa zvuk upozorňujúci na chybnú operáciu. Pri zamýkaní musí byť platné nasledujúce nastavenie.

2. MODE.SEL (Výber režimu)

Stlačte tlačidlo „MODE.SEL“ na cyklické nastavenie režimu „Holiday“ (Dovolenka) → „Super Freezing“ (Super mrazenie) → „Super Cooling + Super Freezing“ (Super chladenie + Super mrazenie) → „Super Freezing“ (Super mrazenie) → „None“ (Žiadny) → „Holiday“ (Dovolenka)... Synchronne sa zobrazí/zhasne panel displeja a ikona príslušného nastavenia.

Režim Holiday (Dovolenka): Mraziaci priestor pracuje s nastavením teploty -18 °C a chladiaci priestor je vypnutý (nemrazi). (Vypnutie chladiaceho priestoru nemá žiadny vplyv na jeho ovládač s indikátorom).

Režim Super Freezing (Super mrazenie): Mraziaci priestor pracuje s nastavením teploty -24 °C; režim Super Freezing (Super mrazenie) sa automaticky ukončí po 26 hodinách prevádzky. Potom sa pre mraziaci priestor obnoví platné nastavenie teploty pred režimom Super Freezing (Super mrazenie). (Vypnutie a zapnutie napájania režim Super Freezing ukončí. Potom sa nastavená teplota mraziaceho priestoru obnoví na -18 °C).

Režim Super Cooling (Super chladenie): Chladiaci priestor pracuje s nastavením teploty 2 °C; režim Super Cooling (Super chladenie) sa automaticky ukončí po 150 minútach prevádzky. Potom sa pre chladiaci priestor obnoví originálne nastavenie teploty. (Vypnutie a zapnutie napájania režim Super-cooling ukončí)

Potom sa obnoví nastavenie teploty chladiaceho priestoru na 5 °C).

Stlačte tlačidlo „FRZ. TEMP.“ alebo „REF. TEMP.“ – režim Holiday (Dovolenka) sa ukončí; pre chladiaci a mraziaci priestor sa obnoví originálne nastavenie teploty;

Stlačte tlačidlo „FRZ. TEMP.“ – režim Super Freezing (Super mrazenie) sa ukončí; mraziaci priestor obnoví prevádzku s originálnym nastavením teploty;

Stlačte tlačidlo „REF. TEMP.“ – režim Super Cooling (Super chladenie) sa ukončí; chladiaci priestor obnoví prevádzku s originálnym nastavením teploty;

Podržte tlačidlo „MODE.SEL“ na 2 s na zrušenie/nastavenie funkcie zvuku otvárania dverí. Pri prvom zapnutí panelu displeja má systém vo východiskovom nastavení zapnutý zvuk otvárania dverí. Stlačte znovu toto tlačidlo na zrušenie zvuku otvárania dverí. Pri otvorení dverí sa neozve zvukový signál (stále však platí varovanie pri prekročení časového intervalu na otvorenie dverí).

3. REF.TEMP. (Teplota chladenia)

Nastavenie teploty chladiaceho priestoru

Stlačte tlačidlo „REF.TEMP.“ na výber chladiaceho priestoru – nastavenie teploty chladiaceho priestoru blikať; stlačte znovu tlačidlo „REF.TEMP.“ na nastavenie teploty chladiaceho priestoru; nastavte cyklický stav chladiaceho priestoru „8 → 7 → 6 → 5 → 4 → 3 → 2 → 8“ Ak nestlačíte žiadne tlačidlo, oblasť teploty chladenia prestane blikať po uplynutí 5 s.

4. FRZ.TEMP. (Teplota mrazenia)

Nastavenie teploty mraziaceho priestoru

Stlačte tlačidlo „FRZ.TEMP.“ na výber mraziaceho priestoru – nastavenie teploty mraziaceho priestoru blikať; stlačte znovu tlačidlo „FRZ.TEMP.“ na nastavenie teploty mraziaceho priestoru; nastavte cyklický stav mraziaceho priestoru „-16 → -17 → -18 → -19 → -20 → -21 → -22 → -23 → -24 → -16“ Ak nestlačíte žiadne tlačidlo, oblasť teploty chladenia prestane blikať po uplynutí 5 s.

5. ICE OFF (Vypnutie ľadu)

Stlačte tlačidlo „ICE OFF“ – príslušné slová a ikona sa rozsvietia/zhasnú a aktivuje/deaktivuje sa funkcia výroby ľadu.

6. DISPENSER (Dávkovač)

Stlače tlačidlo „DISPENSER“ na výber stavu ľadu/vody; cyklicky nastavte stav „Get Ice (Získať ľad) Crushed Ice (Drevený ľad) Get Water (Získať vodu) None (Žiadny)“ – na paneli sa rozsvieti/zhasne príslušná ikona.

7. Nastavenie času prívodu vody do výrobníka ľadu

Podržte súčasne tlačidlo „FRZ.TEMP.“ + „REF.TEMP.“ na 2 s na otvorenie nastavenia stavu; stlače tlačidlo „REF.TEMP.“ a „FRZ.TEMP.“ na zvýšenie alebo zníženie úrovne prívodu vody pre výrobník ľadu (nastavitel'ne v rozmedzí 5 – 25 s).

(Čas nastavenia sa zobrazí v oblasti teploty mrazenia). Otvorte nastavenie stavu času prívodu vody do výrobníka ľadu alebo podržte kombináciu tlačidiel „FRZ.TEMP.“ + „REF.TEMP.“ na 2 s – tento režim sa ukončí.

Vyhlasenie

- Táto chladnička používa striedavé napájanie s napätím 220-240V~/50Hz. Ak je kolísanie napätia veľké (mimo rozsahu 198 – 264 V), môže dochádzať k poruchám, ako sú napríklad problémy so zapnutím chladničky, chyba hlavnej ovládacej dosky a kompresora, neobvyklý hluk kompresora a pod. V takom prípade musíte nainštalovať automatický regulátor napätia, ktorý má na použitie výkon väčší než 1 000 W. Napájací kábel chladničky s dvoma zástrčkami zodpovedá štandardnej dvojzásuvke; napájacia zástrčka musí byť v pevnom kontakte so zásuvkou, inak môže dôjsť k požiaru.
- Nevyťahujte zástrčky chladničky uchopením a ťahaním za napájací kábel. Pevne uchopte zástrčku a vytiahnite ju priamym pohybom zo zásuvky. Nedovoľte, aby bolo napájacie vedenie priškripané chladničkou alebo aby naň bolo možné šliapať. Pri posúvaní chladničky od steny buďte opatrní. Nezamotávajte a nepoškodzujte napájacie vedenie. Nepoužívajte napájacie vedenie a zástrčky, ak sú poškodené alebo opotrebované. Požiadajte určené servisné stredisko o výmenu napájacieho vedenia, ktoré je opotrebované či poškodené.
- Ak dôjde k úniku horľavého plynu, napríklad svietiplynu, uzavrite ventil plynu, otvorte dvere a okná, a neodpájajte ani nepripájajte zástrčky chladničky alebo iných spotrebičov.
- Vnútri tohto spotrebiča neskladujte výbušné látky, ako napríklad spreje s horľavým obsahom.
- Nepoužívajte v blízkosti chladničky horľavé rozpúšťadlá, aby nedošlo k požiaru.
- Na zaistenie bezpečnosti neumiestňujte na dosku chladničky napájacie zástrčky, napätovo regulované zdroje energie, mikrovlnné rúry a iné spotrebiče. Nepoužívajte v chladničke iné spotrebiče (s výnimkou odporúčaných modelov), aby nedošlo k elektromagnetickému rušeniu alebo nehadám.
- Nedovoľte deťom vstupovať do chladničky alebo liezť na chladničku. Inak môže dôjsť k zatvoreniu detí vnútri chladničky alebo zraneniu detí pádom chladničky.
- Po zapnutí chladničky sa nedotýkajte ľadového povrchu mrazničky rukami, obzvlášť keď sú vlhké, aby ste neutrpeli omrzliny.
- Medzera medzi oboma dvierkami a medzera medzi dvierkami a telom chladničky je veľmi úzka. Dávajú pozor, aby ste do týchto miest nestrčili ruky a nedošlo tak k zraneniu prstov. Pri uzatváraní a otváraní dvierok nedovoľte deťom zdržiavať sa v blízkosti chladničky.
- Nestriekajte na chladničku vodu, neoplachujte chladničku vodou a neinštalujte chladničku do vlhkých miest alebo miest, na ktoré strieka voda alebo dopadajú kvapky dažďa, aby nedošlo k narušeniu elektrickej izolácie chladničky.
- Nikdy túto chladničku sami nerozoberajte, nikdy chladničku neupravujte a nepoškodzujte chladiace rúry. Údržbu chladničky musia vykonávať profesionáli
- Do mrazničky nevkladajte pivo ani iné nápoje vo fľaši. Po zmraznutí ich obsahu by mohla fľaša prasknúť.
- V prípade výpadku napájania alebo pred čistením vytiahnite zástrčku. Pred opätovným pripojením zástrčky minimálne 5 minút počkajte. Inak môže dôjsť k poškodeniu kompresora z dôvodu neustáleho zapínania.
- Pred likvidáciou vašej starej chladničky odoberte dvierka, odstráňte dverné tesnenie a police, a položte dvierka a priehradku do správnej polohy, aby nemohli deti vliezť dovnútra a spôsobiť nehodu.
- Tento produkt je chladnička pre domácnosť, spĺňajúca požiadavky predpisov vládnych noriem. Chladničky pre domácnosti slúžia iba na skladovanie potravín, nie na iné účely, ako napríklad skladovanie krvi, liekov a biologických produktov.

ČASŤ 10: ÚDRŽBA A STAROSTLIVOSŤ O CHLADNIČKU

Odmrazovanie mrazničky

Priestor mrazničky sa odmrazuje automaticky, bez ručného zásahu

Čistenie

Zvyšky potravín v chladničke môžu spôsobovať nepríjemný zápach, a preto je nutné chladničku pravidelne čistiť.

- Z bezpečnostných dôvodov pred čistením odpojte napájaciu zástrčku.
- Používajte na čistenie chladničky jemnú handričku alebo hubu namočenú v teplej vode.
- Vodu z povrchu chladničky odstráňte suchou handričkou.

LED osvetlenie

Tento výrobok obsahuje dva svetelné zdroje triedy energetickej účinnosti G.

Ohľadne opravy či výmeny kontaktujte servisné stredisko.

Vypínanie chladničky

Ak nebudete spotrebič dlho používať

Mali by ste odpojiť zdroj energie, inak môže vplyvom starnutia elektrického vedenia dôjsť k úrazu elektrickým prúdom alebo požiaru.

Pri výpadku napájania

Mali by ste minimalizovať frekvenciu otvárania dvierok a takisto nie je vhodné vkladať do chladničky čerstvé potraviny.

Pri likvidácii chladničky

Pred vyhodnením vašej starej chladničky zaistite, aby boli odstránené dvierka, aby deti nemohli vliezť dovnútra a nedošlo k nehode.

Jednoduchá analýza a riešenie problémov

Pred žiadosťou o opravu si, prosím, pozorne prečítajte nasledujúcu časť

Príznaky	Možná príčina/položky na kontrolu
	Uistite sa, že je pripojený zdroj energie a zástrčka je pevne pripojená do zásuvky Skontrolujte napätie (príliš nízke), zavolajte miestnu
Nefunguje	Energetickú spoločnosť
Nechladí dokonale	Je nastavená príliš vysoká teplota (znižte ju) Príliš mnoho uložených potravín Nedávno boli vložené horúce alebo teplé potraviny Dvierka sa otvárajú príliš často alebo na príliš dlhý čas V blízkosti je zdroj tepla
Príliš vysoká hlučnosť	Rovná podlaha alebo stabilné umiestnenie chladničky Skontrolujte nastavenie správnej polohy
Potraviny na zmrazenie	Sú umiestnené v blízkosti vetracieho prieduchu
Zápach	Aromatické potraviny musia byť starostlivo zabalené Skazené potraviny Vnútorňá skrinka potrebuje vyčistiť

Ak situáciu pomocou uvedených postupov nevyriešite, kontaktujte náš popredajný servis. Ak je poškodený napájací kábel, musia ho z bezpečnostných dôvodov opraviť naši odborníci.

Čistá hmotnosť (kg)	100
Teleso odmrázovania (W)	240
Hodnota nárastu teploty (min)	360
Celkový priestor vyžadovaný na produkt (mm) (Š x H x V)	897 x 761 x 1765
Celkový priestor vyžadovaný na používanie (mm) (Š x H x V)	1600 x 1130 x 1800

ČASŤ 11: PRED UVEDENÍM DO PREVÁDZKY

Bezpečnosť detí a postihnutých osôb

- Deti vo veku 3 až 8 rokov môžu vkladať a vyberať potraviny z chladiacich spotrebičov.

Všeobecná bezpečnosť



VAROVANIE! Ak je prívodný kábel poškodený, jeho výmenu zverte odbornému servisnému stredisku, aby sa zabránilo vzniku nebezpečnej situácie. Spotrebič s poškodeným prívodným káblom je zakázané používať.



VAROVANIE! Neumiestňujte viac prenosných zásuviek alebo na zadnej strane spotrebiča.

Údržba a čistenie

- Pred údržbou vypnite spotrebič a odpojte sieťovú zástrčku od sieťovej zásuvky.
- Nečistite spotrebič pomocou kovových predmetov.
- Na odstránenie námrazy z tohto spotrebiča nepoužívajte ostré predmety. Používajte plastovú škrabku. ¹⁾
- Pravidelne kontrolujte odtok v chladničke na odvádzanie vody pri odmrazovaní. Ak je to nutné, odtokň vyčistite. Ak je odtok blokován, voda sa bude držať v dolnej časti spotrebiča. ²⁾

¹⁾ Ak je spotrebič vybavený priestorom mrazničky.

²⁾ Ak je spotrebič vybavený priestorom na čerstvé potraviny.

Inštalácia

DÔLEŽITÉ!

Pri pripájaní k zdroju elektrickej energie postupujte dôsledne podľa pokynov v príslušných odsekoch.

- Vybajte spotrebič a skontrolujte, či nie je poškodený. Ak je spotrebič poškodený, nepripájajte ho. Prípadné škody ihneď oznámte svojmu predajcovi. V takom prípade nevyhadzujte obalové materiály.
- Pred pripojením spotrebiča odporúčame počkať najmenej štyri hodiny, aby mohol olej stiecť späť do kompresora.
- Okolo spotrebiča je nutné zaistiť dostatočnú cirkuláciu vzduchu, inak môže dôjsť k prehriatiu. Aby bolo zaistené dostatočné odvetrávanie, postupujte podľa pokynov na inštaláciu.
- Tam, kde je to možné, by mali byť pri stene použité rozpery, aby nedošlo k dotyku alebo zachyteniu horúcich dielov (kompresor, kondenzátor) a nehrozilo popálenie.
- Tento spotrebič sa nesmie umiestňovať do blízkosti radiátorov alebo sporákov.
- Po inštalácii spotrebiča musí sietová zástrčka zostať dostupná.

Opravy

- Akékoľvek elektrikárske práce nutné na opravu tohto spotrebiča musí vykonať kvalifikovaný elektrikár alebo iná kompetentná osoba.
- Tento produkt smie opravovať iba autorizované servisné stredisko a musia sa použiť iba originálne náhradné diely.

Ochrana životného prostredia



Tento spotrebič neobsahuje plyny, ktoré by mohli poničiť ozónovú vrstvu, a to ani v chladiacom obvode, ani v izolačných materiáloch. Spotrebič nevyhadzujte do bežného domového odpadu. Izolačná pena obsahuje horľavé plyny: spotrebič musí byť zlikvidovaný podľa nariadení pre takéto spotrebiče, vydávané miestnou samosprávou. Vyvarujte sa poškodenia chladiacej jednotky, najmä výmenníka tepla. Materiály použité na výrobu tohto spotrebiča označené symbolom ♻ sú recyklovateľné.

Tipy pre úsporu energie

- Spotrebič by mal byť umiestnený v najchladnejšej časti miestnosti, mimo dosahu tepelných zdrojov a priamych slnečných lúčov.
- Teplé potraviny alebo pokrmy nechajte pred vložením do spotrebiča vychladnúť na izbovú teplotu. Pretaženie spotrebiča núti kompresor pracovať dlhšie. Potraviny, ktoré sa zmrazujú veľmi pomaly, strácajú na kvalite alebo sa môžu skažiť.
- Uistite sa, že potraviny sú dobre zabalené. Pred vložením do spotrebiča ich utrite, znížite tak tvorbu námrazy v spotrebiči.
- Vnútorný priestor spotrebiča by ste nemali vykladať hliníkovou fóliou, voskovým papierom alebo papierovými utierkami. Tieto materiály narúšajú cirkuláciu studeného vzduchu a spotrebič tak pracuje menej efektívne.
- Potraviny usporiadajte a označte, aby ste ich potom ľahko našli a nenechávali dvierka spotrebiča dlho otvorené. Vyberte čo najviac položiek naraz a zatvorte dvierka čo najskôr.

Každodenné používanie

Aby sa zabránilo kontaminácii potravín, rešpektujte prosím nasledujúce inštrukcie:

- Dlhodobé otváranie dverí môže spôsobiť výrazný nárast teploty v priestore spotrebiča.
- Pravidelne čistite povrchy, ktoré môžu prísť do styku s potravinami a prístupné odvodňovacie systémy.
- Nádoby na vodu vyčistite, ak neboli používané dlhšie ako 48 hodín; prepláchnite vodu ak nie je voda odobraná niekoľko dní.
- Surové mäso a ryby skladujte vo vhodných nádobách v chladničke, by nedochádzalo ku kontaktu s inými potravinami alebo na ne nepadali kvapky.
- Dvojhviezdičkové priestory pre mrazené potraviny (ak sa uvádzajú v sú vhodné na skladovanie predmrazených potravín, skladovanie alebo výrobu zmrzliny a výrobu kociek ľadu).
- Jedno, dvoj a trojhviezdičkové priestory nie sú vhodné na mrazenie čerstvých potravín.
- Ak sa spotrebič nechávate prázdny dlhý čas, vypnite ho, odmrzajte, vyčistite, vysušte a nechajte dvierka otvorené, aby sa zabránilo tvorbe plesní vo vnútri spotrebiča.

Umiestnite rôzne potraviny do rôznych priehradiek podľa nižšie uvedenej tabuľky

Priestory chladničky	Druh potraviny
Dvere alebo balkóny chladničky	<ul style="list-style-type: none">• Potraviny s prírodnými konzervačnými látkami , ako napríklad džemy , šťavy , nápoje , korenia .• Neskladujte skazitelné potravín .
Zásuvka (zásuvka na salát)	<ul style="list-style-type: none">• Ovocie , bylinky a zelenina by sa mali umiestniť oddelene do nádoby na zeleninu .• Neskladujte banány , cibuľu , zemiaky , cesnak v chladničky.
Polica chladničky - dno Chladič (box / zásuvka)	<ul style="list-style-type: none">• Surové mäso, hydina, ryby (skrátene - obdobie skladovania).
Polica na chladničky - stred	<ul style="list-style-type: none">• Mliečne výrobky, vajcia.
Polica na chladničku - vrch	<ul style="list-style-type: none">• Potraviny, ktoré nepotrebujú varenie , ako sú potraviny určené na priamu spotrebu , jemné mäso , zvyšky.
Zásuvka / mrazničky	<ul style="list-style-type: none">• Potraviny na dlhodobé účely skladovanie.• Spodná zásuvka / polica na surové maso, hydina, ryby.• Stredná zásuvka / polica na mrazenú zeleninu, hranolky.• Horná zásuvka / polica na zmrzlinu , mrazené ovocie , mrazené pečené tovaru.

ČASŤ 12: ODSTRÁNENIE MOŽNÝCH PROBLÉMOV

Ak dochádza k problémom s vaším spotrebičom, alebo sa domnievate, že spotrebič nefunguje správne, môžete vykonať niekoľko jednoduchých krokov skôr, ako zavoláte servis.



UPOZORNENIE!

Nesnažte sa opravovať spotrebič sami. Ak problém pretrváva aj potom, ako vykonáte nižšie uvedené kroky, kontaktujte kvalifikovaného elektrikára, autorizované servisné stredisko alebo predajňu, v ktorej ste si tento spotrebič zakúpili.

Dôležité! Počas normálneho používania sa vyskytujú určité zvuky (kompresor, cirkulácia chladiva).

Problém	Možná príčina	Riešenie
Spotrebič nefunguje	Ovládač na reguláciu teploty je nastavený na číslo „0“.	Nastavte ovládač na iné číslo, aby ste tak spotrebič zapli.
	Sieťová zástrčka nie je zapojená alebo je uvoľnená.	Zasuňte sieťovú zástrčku.
	Poistka je vypálená alebo je chybná.	Skontrolujte poistku, v prípade potreby ju vymeňte.
	Zásuvka je chybná.	Poruchy v elektrickej sieti musí opraviť elektrikár.
Potraviny sú veľmi teplé.	Teplota nie je správne nastavená.	Pozrite sa prosím do úvodnej časti o nastavení teploty.
	Dvierka boli otvorené dlhší čas.	Dvierka otvárajte iba tak dlho, ako je to potrebné.
	Za posledných 24 hodín bolo do spotrebiča vložené veľké množstvo teplých potravín.	Dočasne otočte ovládač regulácie teploty na chladnejšie nastavenie.
	Spotrebič je blízko zdroja tepla.	Pozrite si časti ohľadom umiestnenia inštalácie.
Spotrebič chladí veľmi.	Teplota je veľmi nízka.	Otočte ovládač regulácie teploty na teplejšie nastavenie.
Nezvyčajné zvuky.	Spotrebič nestojí rovno.	Nastavte nožičky spotrebiča.
	Spotrebič sa dotýka steny alebo iných predmetov.	Spotrebič mierne odtiahnite.
	Komponent, napr. rúrka na zadnej strane spotrebiča sa dotýka inej časti spotrebiča alebo steny.	V prípade potreby tento komponent opatrne ohnite.

Ak sa porucha vyskytne znova, obráťte sa na servisné stredisko.

Tieto údaje sú potrebné, aby vám pomohli rýchlo a správne. Tu napíšte potrebné údaje, pozri typový štítok.

Pokyny ku skladovaniu

Rešpektujte prosím nasledujúce pokyny , aby nedošlo ku kontaminácii potravín

- Dlhé otváranie dvierok môže spôsobiť výrazné zvýšenie teploty v oddieloch spotrebiča.
- Pravidelne čistite povrchy , ktoré môžu prísť do styku s potravinami a prístupnými drenážnymi systémami .
- Surové mäso a ryby umiestnite do vhodných nádob v chladničke, aby sa nedostali do kontaktu s inými potravinami ani na ne nekvapkala.
- **Dvojhviezdičkové priestory pre mrazené potraviny sú vhodné pre skladovanie vopred zmrazených potravín , skladovanie alebo výrobu zmrzliny a výrobu kociek ľadu.
- *Jedno -, dvoch** - a trojhviezdičkové ***priestory nie sú vhodné pre zmrazovanie čerstvých potravín.

Č.	TYP priestoru	Cieľová teplota skladovania [°C]	Vhodné potraviny
1	Chladnička	+2 ~ +8	Vajcia, varené pokrmy, balené potraviny, ovocie a zelenina, mliečne výrobky, koláče, nápoje a iné potraviny, ktoré nie sú vhodné na mrazenie.
2	(***)*- Mraznička	≤ -18	Morské plody (ryby, krevety, mäkkýše), čerstvé výrobky zo sladkovodných rýb a mäsové výrobky (odporúčaná doba sú 3 mesiace, čím je doba skladovania dlhšia, tým je horšia chuť a nutričné hodnoty), vhodné pre čerstvé zmrazené potraviny.
3	***- Mraznička	≤ -18	Morské plody (ryby, krevety, mäkkýše), čerstvé výrobky zo sladkovodných rýb a mäsové výrobky (odporúčaná doba sú 3 mesiace, čím je doba skladovania dlhšia, tým je horšia chuť a nutričné hodnoty), vhodné pre čerstvé zmrazené potraviny.
4	** - Mraznička	≤ -12	Morské plody (ryby, krevety, mäkkýše), čerstvé výrobky zo sladkovodných rýb a mäsové výrobky (odporúčaná doba sú 2 mesiace, čím je doba skladovania dlhšia, tým je horšia chuť a nutričné hodnoty), nie je vhodné pre čerstvé zmrazené potraviny.
5	*- Mraznička	≤ -6	Morské plody (ryby, krevety, mäkkýše), čerstvé výrobky zo sladkovodných rýb a mäsové výrobky (odporúčaná doba je 1 mesiac, čím je doba skladovania dlhšia, tým je horšia chuť a nutričné hodnoty), nie je vhodné pre čerstvé zmrazené potraviny.
6	0 - hviezdičiek	-6 ~ 0	Čerstvé bravčové mäso, hovädzie mäso, ryby, kuracie mäso, niektoré balené spracované potraviny atď. (Odporúča sa konzumovať v ten istý deň, pokiaľ možno neskladovať dlhšie ako 3 dni). Čiastočne zabalené spracované potraviny (nezamŕzajúce potraviny)

7	Chladenie	-2 ~ +3	Čerstvé/mrazené bravčové mäso, hovädzie mäso, kuracie mäso, čerstvé výrobky zo sladkovodných rýb, atď. (7 dní pri teplote pod 0 °C a pri teplote nad 0 °C sa odporúča konzumovať v ten istý deň, pokiaľ možno neskladovať dlhšie ako 2 dni). Morské plody (pri teplote pod 0 °C skladovať 15 dní, neodporúča sa skladovať pri teplote nad 0 °C).
8	Čerstvé potraviny	0 ~ +4	Čerstvé bravčové mäso, hovädzie mäso, ryby, kuracie mäso, varené potraviny, atď. (Odporúča sa konzumovať v ten istý deň, pokiaľ možno neskladovať dlhšie ako 3 dni).
9	Víno	+5 ~ +20	Červené víno, biele víno, šumivé víno atď.

Poznámka: Uchovávajújte rôzne potraviny podľa priestorov alebo cieľovej teploty skladovania zakúpených výrobkov.

- Ak necháte chladiaci spotrebič dlhší čas prázdny, vypnite ho, odmrzte, vyčistite, vysušte a nechajte dvierka otvorené, aby ste tak zabránili tvorbe plesní v spotrebiči.

Rozmiestnenie potravín v spotrebiči

- Zemiaky, cibuľa a cesnak by nemali byť uchovávané v chladničke / mrazničke.
- Za normálnych okolností je dostatočné nastavenie teploty v chladničke na + 4 °C.
- Teplota chladničky by mala byť v rozsahu 0 °C až 8 °C. Čerstvé potraviny skladované pod 0 °C zamrznú, hnijú. Bakteriálna záťaž sa zvyšuje pri skladovaní nad 8 °C a potraviny sa kazia.
- Nedávajte do chladničky / mrazničky teplé alebo horúce jedlá, počkajte, až vychladnú na izbovú teplotu. Horúce jedla zvyšujú teplotu vo vnútri chladničky/mrazničky a môžu byť príčinou zbytočného kazenia jedla a prípadnej otravy skazeným jedlom.
- Mäso, ryby atď. By mali byť skladované v chladiacej priehradke na to určenej - ak je k dispozícii.
- Ovocie a zelenina by mali byť skladované v chladiacej priehradke na to určenej - ak je k dispozícii
- Aby ste zabránili kontaminácii mäsových výrobkov baktériami, ovocie a zeleninu neskladujte v spoločnej priehradke. To isté platí aj opačne - kontaminácie ovocia a zeleniny baktériami mäsových výrobkov.

ČASŤ 13: INFORMAČNÝ LIST

Informačný list

PHILCO 

DELEGOVANÉ NARIADENIE KOMISIE (EÚ) 2019/2016

Názov alebo ochranná známka výrobcu: PHILCO

Adresa výrobcu: PHILCO, FAST ČR, a.s. U Sanitasy 1621 Říčany 251 01, Czech Republic

Identifikačná značka modelu: PX 502 Iceberg / PX 502 X

Typ chladiaceho zariadenia: Americká chladnička

Spotrebič s nízkym hlukom:	Nie	Typ spotrebiča:	voľne stojaci
----------------------------	-----	-----------------	---------------

Zariadenie na skladovanie vína:	Nie	Ostatné chladiace spotrebiče	Áno
---------------------------------	-----	------------------------------	-----

Základné špecifikácie:

Parameter	Hodnota	Parameter	Hodnota
Rozmery v mm	Výška	Celkový objem (dm ³ alebo l)	516
	Šírka		
	Hĺbka		
Index energetickej účinnosti (EEL)	100	Trieda energetickej účinnosti*	E
Akustický zvuk emisie hluku (dB(A) re 1 pW)	41	Trieda akustických emisií hluku	C
Ročná spotreba energie (kWh/rok)	318	Klimatická trieda:	SN/N/ST/T
Minimálna okolitá teplota (° C), pre ktorú je chladiace zariadenie vhodné	10	Maximálna okolitá teplota (° C), pre ktorú je chladiace zariadenie je vhodné	43
Nastavenie spotrebiča na zimu	Nie		

Špecifikácia priestoru

Typ priestoru	Parametre a hodnoty chladiaceho priestoru				
	Objem spotrebiča (dm ³ alebo l)	Odporúčené nastavenie teploty pre optimalizované skladovanie potravín (° C)	Mraziaca kapacita (kg/24h)	Typ odmrázovania: (auto-odmrázovanie = A manuálne odmrázovanie = M)	
Komora/špajza	Nie	-	-	-	-
Skladovanie vína	Nie	-	-	-	-
Pivničný priestor	Nie	-	-	-	-
Čerstvé potraviny	Áno	334	0≤+4	-	A
Mraziaci priestor	Nie	-	-	-	-
0-hviezdičiek alebo výrobnik ľadu	Nie	-	-	-	-

1-hviezdička	Áno	3	-6	-	A
2-hviezdičky	Nie	25	-12	-	A
3-hviezdičky	Nie	-	-	-	-
4-hviezdičky	Áno	154	-18	14	A
2-hviezdičkový priestor	Áno	-	-	-	-
Zásuvka s meniacou sa teplotou	-	-	-	-	-
4-hviezdičkový priestor					
Funkcia rýchleho zmrazenia			Áno		
Parametre svetelného zdroja					
Typ svetelného zdroja			LED		
Trieda energetickej účinnosti			G		
Minimálna doba trvania záruky ponúkanej výrobcom: 24 mesiacov					
Dodatočné informácie:					
Webový odkaz na web výrobcu, kde sú informácie uvedené v bode 4 (a) prílohy nariadenia Komisie (EÚ) 2019/2022 nájdené: www.philco.cz					

* A (najvyššia účinnosť) až G (najnižšia účinnosť)

TECHNICKÉ INFORMÁCIE

Technické informácie sa nachádzajú na typovom štítku na vnútornej strane spotrebiča a na energetickom štítku. QR kód, na dodanom energetickom štítku, obsahuje odkaz na registráciu spotrebiča v databáze EÚ Eprel.

INFORMÁCIE O TESTOVANÍ

Dodané zariadenie je v súlade s EcoDesign a EN62552:2013. Požiadavky na prístup vzduchu pre správnu prevádzku prístroja, minimálna vzdialenosť od steny a rozmery prístroja, sú súčasťou tohto návodu. V prípade ďalších otázok sa obráťte na výrobcu.

STAROSTLIVOSŤ O ZÁKAZNÍKA A SERVIS

Vždy používajte iba originálne náhradné diely.

Označenie modelu a sériové číslo nájdete na typovom štítku. Polohu typového štítku je možné zmeniť bez predchádzajúceho upozornenia.

Originálne náhradné diely pre niektoré konkrétne komponenty sú k dispozícii minimálne 7 alebo 10 rokov. Závisí to od typu komponentu a od uvedenia posledného spotrebiča daného modelu na trh.

Pri kontaktovaní nášho autorizovaného servisu majte k dispozícii modelové označenie, sériové číslo a popis chyby.

Pre stiahnutie dokumentov navštívte www.philco.sk.

Pre nahlásenie poruchy a získanie ďalších servisných informácií navštívte www.philco.sk/servisne-miesta.

Zmeny vyhradené bez predchádzajúceho upozornenia.

POKYNY A INFORMÁCIE TÝKAJÚCE SA LIKVIDÁCIE POUŽITÝCH OBALOVÝCH MATERIÁLOV

Obalové materiály zlikvidujte na verejnom mieste pre likvidáciu odpadu.

LIKVIDÁCIA POUŽITÝCH ELEKTRICKÝCH A ELEKTRONICKÝCH SPOTREBIČOV



Význam symbolu na výrobku, jeho príslušenstve alebo obale znamená, že s týmto výrobkom nesmie byť zaobchádzané ako s komunálnym odpadom. Tento výrobok zlikviduje na príslušnom zbernom mieste pre recykláciu odpadu z elektrických a elektronických zariadení. Popríklad je možné v niektorých štátoch Európskej únie alebo iných európskych štátoch vrátiť svoje výrobky miestnemu predajcovi, v prípade kúpy podobného nového výrobku. Správna likvidácia tohto výrobku pomôže ušetriť cenné prírodné zdroje a pomôcť pri prevencii prípadného negatívneho vplyvu na životné prostredie a ľudské zdravie, ku ktorému by mohlo dôjsť v dôsledku nesprávnej likvidácie odpadu. Podrobnejšie informácie získate od miestneho úradu alebo v najbližšom stredisku pre zber odpadu. Nesprávna likvidácia tohto typu odpadu môže podliehať vnútroštátnym predpisom o pokutách.

Pre podnikateľské subjekty v Európskej únii

Ak chcete zlikvidovať elektrické alebo elektronické zariadenie, vyžiadať si potrebné informácie od svojho predajcu alebo dodávateľa.

Likvidácia v iných štátoch mimo Európskej únie

Ak chcete zlikvidovať tento výrobok, vyžiadať si nevyhnutné informácie o správnom spôsobe likvidácie od miestnych úradov alebo svojho predajcu.



Tento výrobok spĺňa všetky základné požiadavky nariadenia EÚ, ktoré sa naň vzťahujú.

Zmeny v texte, dizajne a technických údajoch sa môžu vyskytnúť bez predchádzajúceho upozornenia a vyhradzuje si právo vykonať tieto zmeny.

Originál tohto návodu na obsluhu je v českom jazyku.

Výrobce/Manufacturer:
Fast ČR, a.s.
U Sanitasu 1621
Říčany 251 01, CZECH REPUBLIC

Distributor:
FAST PLUS, a.s.,
Vlčie hrdlo 324/90
821 07 Bratislava, SLOVAKIA

Distributor:
FAST POLAND Sp. z o. o.
Kwietniowa 36
05-090 Wypędy, POLAND

Distributor:
FAST HUNGARY Kft.
H-2310 Szigetszentmiklós
Kántor utca 10, HUNGARY

PHILCO 

is a pending or registered trademark of Electrolux Home Products, Inc. and used under a license from Electrolux Home Products, Inc.