

# Návod na obsluhu

FRN-Q37N..  
FRN-Q39N..

## BEZPEČNOSTNÉ UPOZORNENIA



Tento spotrebič obsahuje určité množstvo izobutánového chladiva (R600a) a zemného plynu s vysokou šetrnosťou k životnému prostrediu, ale tiež horľavinu.

Pri preprave a inštalácii spotrebiča by ste mali dávať pozor, aby sa žiadna časť chladiaceho okruhu nepoškodila.

Chladivo striekajúce von z potrubia sa môže vznietiť alebo spôsobiť zranenie oka. Ak zbadáte presakovanie, vyhnite sa otvorenému ohňu alebo možným zdrojom vznietenia a vyvetrajte miestnosť, v ktorej spotrebič stojí niekoľko minút.

- Aby ste sa vyhli tvorbe zápalnej zmesi plynu so vzduchom, ak sa vyskytne vytekanie chladiva z okruhu, veľkosť miestnosti, v ktorej môže byť spotrebič umiestnený závisí od množstva použitého chladiva. Miestnosť musí byť veľká 1 m<sup>3</sup> na každých 8g chladiva R600a vo vnútri spotrebiča. Množstvo chladiva je uvedené na typovom štítku vo vnútri spotrebiča.
- Nikdy nespúšťajte spotrebič vykazujúci akékoľvek známky poškodenia. Ak máte pochybnosti, obráťte sa na predajcu.

### Zhodný s RoHS (smernica 2011/65/EU)



Tento výrobok je ekologicky nezávadný a neobsahuje Pb, Cd, Cr+6, Hg, PBBs a PBDEs v súlade so smernicou.

## Informácie týkajúce sa chladiaceho prostriedku

Chladiaci prostriedok	R-600a
Náplň	0.064kg
Nadúvadla	C-pentane

## OKOLITÁ TEPLOTA

Táto chladnička je navrhnutá na prevádzku v prostredí s teplotou určenou pre jej kategóriu, ktorá je vyznačená na typovom štítku

Kategória	Okolité teplota od...do
SN	+ 10°C až + 32°C
N	+ 16°C až + 32°C
ST	+ 16°C až + 38°C
T	+ 16°C až + 43°C

## POZNÁMKA

Vnútna teplota môže byť ovplyvnená určitými faktormi ako je umiestnenie chladničky, okolitá teplota a frekvencia otvárania dverí.

## Obsah

Zaistite bezpečnosť!	1~2
Návod na inštaláciu	3
Príprava inštalácie	4
Zloženie/výmena dvierok	5~6
Vyváženie chladničky & nastavenie dverí (ak sú potrebné.)	7
Ovládací panel	8
Volič teploty	9
Využitie vnútorných častí	10~11
Využitie dávkovača	12
Použitie automatického výrobníka ľadu	12
Jak používať zásobník na vodu?	13
Osviežujúca priehradka	13
Starostlivosť & Čistenie	14~15
Skôr, než zavoláte servis...	16
Niečo neobvyklé?	
Neobávajte sa. Tu je odpoveď.	17

# Zaistite bezpečnosť!

\* Pozorne si prečítajte tieto pokyny pred použitím spotrebiča. Prosím, uchovajte tento návod na obsluhu k dispozícii pre budúce použitie



Varovanie

Signalizuje možnosť nebezpečenstva smrti alebo vážneho zranenia



Upozornenie

Signalizuje možnosť rizika poranenia alebo poškodenia materiálu.

## Ďalšie symboly



Nevyberajte, ani nerozoberajte!



Vyberte zo zásuvky / elektrického vedenia!



NIE. ZÁKAZ...



Dodržiňte pokyny!



## Upozornenie

1. Ak sa sieťový kábel poškodí, musí ho vymeniť kvalifikovaná osoba, aby ste sa vyhlí nebezpečenstvu.
2. Tento spotrebič nie je určený pre osoby (vrátane detí) so zníženými telesnými, zmyslovými alebo duševnými schopnosťami, alebo s nedostatkom skúseností a znalostí, iba pod dohľadom alebo po poučení ohľadom použitia spotrebiča osobou, zodpovednou za ich bezpečnosť.

## VAROVANIE



**Nikdy nenechávajte sieťový kábel stlačený samotným spotrebičom alebo inými (ťažkými) predmetmi.**

- Ak je kábel poškodený, môže byť príčinou požiaru a úrazu el. prúdom.



**Nezapájajte viacero spotrebičov do tej istej zásuvky.**

- Môže to byť príčina prehriatia a / alebo požiaru. Použite osobitné uzemnenie pre chladničku.



**Nikdy nedržiňte, ani nazapájajte sieťový kábel mokrými rukami.**

- Riziko úrazu elektrickým prúdom.



**Nikdy nepoužívajte poškodený sieťový kábel, ani zástrčku, alebo povolenú zásuvku.**

- Riziko požiaru, úrazu el. prúdom alebo vážneho poranenia.



**Zabezpečte uzemnenie. Skontrolujte, či je vaša zásuvka uzemnená.**

- Nebezpečenstvo úrazu elektrickým prúdom.



**Nikdy neodpájajte ťahaním iba sa kábel. Vždy pevne uchopte zástrčku.**



**Nechajte kábel zo zásuvky voľne visieť.**

- Ak je nasmerovaný nahor, kábel v blízkosti zástrčky je ohnutý a môže byť poškodený, čo môže spôsobiť úraz el. prúdom alebo požiar.



**Neinštalujte chladničku na mokrú podlahu, ani na miesto s nadmernou vlhkosťou.**

- Elektrická izolácia môže zoslabnúť, čo vedie k nebezpečenstvu úrazu elektrickým prúdom.



**Nikdy nenechávajte sieťový kábel dotýkať sa výhrevných zariadení, alebo cez ne visieť.**

- Sieťový kábel sa môže poškodiť a mať za následok nebezpečenstvo úrazu el. prúdom.



**Skontrolujte, či zástrčka nie je uvoľnená zo zásuvky.**

- Elektrická izolácia môže zoslabnúť, čo vedie k nebezpečenstvu úrazu elektrickým prúdom.



**Nikdy nelejte, ani nestriekajte vodu do chladničky (ani do interiéru, ani do exteriéru)**

- Elektrická izolácia môže zoslabnúť, čo vedie k nebezpečenstvu úrazu elektrickým prúdom.



**Neumiestňujte nádoby s vodou alebo tekutinou na vrch chladničky.**

- Voda sa môže vyliať do chladničky a môže spôsobiť úraz el. prúdom alebo poškodenie.



**Nepresúvajte alebo nevyberajte poličky / priehradky, kým je na nich jedlo a nádoby.**

- Tvrdé nádoby (zo skla, kovu atď.) môžu spadnúť a zraniť vás a môže prasknúť sklenená polica a vnútorné časti.



















**Nikdy sa sami nepokúšajte opravovať, rozoberať, ani meniť chladničku..**







- Nebezpečenstvo poranenia alebo poškodenia chladničky. Odporúčame, aby servis vykonávala kvalifikovaná osoba.



**Nikdy neuskladňujte v chladničke žiadny zápalný plyn alebo kvapalinu**

-  **Nikdy nepoužívajte zápalný plyn, benzén, riedidlá, gazolín, sprej atď. pri chladničke.**
  - Nebezpečenstvo požiaru, výbuchu, poranenia osôb alebo poškodenia.
-  **Ak zistíte unikanie plynu v blízkosti chladničky alebo v kuchyni, ihneď vetrajte, nedotýkajte sa sieťového kábla, ani chladničky.**
-  **Neuskladňujte lieky alebo výskumné vzorky, ktoré vyžadujú presné ovládanie teploty v chladničke.**
-  **Nikdy nevkladajte prsty do spodku chladničky, najmä nie dolnej zadnej časti chladničky.**
  - Môžete sa poraniť na ostrých kovových hranách alebo utrpieť poranenie el. prúdom.
-  **Nemeňte sami poistku alebo LED osvetlenie. Zavolajte servisného technika.**
-  **Keď zistíte poškodenie sieťového kábla alebo prerušenie, ihneď zavolajte servis.**
-  **Keď sa chcete zbaviť vašej starej chladničky, najskôr odmontujte dvere.**
  - Deti by sa mohli zavrieť a udusiť v opustenej chladničke.
-  **Neblokujte a udržiavajte čisté vetracie otvory na spotrebiči, a v jeho blízkosti.**
-  **Nepoužívajte mechanické zariadenia, alebo iné prostriedky na urýchlenie rozmrazovania.**
-  **Nepoužívajte elektrické spotrebiče vo vnútri priehradok na jedlo v spotrebiči.**
-  **Výrobník ľadu v mrazničke môže vymeniť iba výrobca, alebo servisný technik.**
-  **Keď sú dvierka mrazničky otvorené, nestláčajte páčku zásobníka**
-  **Pripojte iba k prívodu pitnej vody.**
-  **Nedovoľte deťom stúpať na priehradky alebo zásobníky zeleniny.**
-  **Držte deti mimo dosah obalov alebo častí obalov.**
  - Riziko udusenía pri plastových sáčkoch.
-  **Nedovoľte deťom vešať sa na dvierka spotrebiča.**
  - Chladnička môže spadnúť a ublížiť im.

## UPOZORNENIE

-  **Odpojte chladničku, keď sa nebude používať dlhšiu dobu.**
-  **Nikdy sa nedotýkajte jedla, ani priehradok, hlavne z kovu mokrými rukami v mraziacej časti.**
  - Môžete utrpieť omrzliny.
-  **Nikdy nejedzte pokazené, ani znehodnotené jedlo.**
  - Jedlo uskladnené príliš dlho v chladničke sa môže znehodnotiť a pokaziť.
-  **Nikdy neodkladajte fľaše a nádoby zo skla do mraziacej časti.**
  - Sklenené nádoby a fľaše môžu prasknúť a môžu vás poraniť.
-  **Pri presúvaní chladničky (vodorovne alebo naklonenú) sú potrební viac než 2 ľudia, aby ju držali. (Jeden drží za horné zadné rukoväte, ďalší za držiak v dolnej časti) Ak držíte za iné časti, je to nebezpečné a náchylné na výkĺznutie.**
-  **Pred presúvaním spotrebiča najskôr otočte kolieska.**
  - Kolieska sa môžu poškodiť alebo poškrabať podlahu. Ak spotrebič presúvať na dlhšiu vzdialenosť, nezabudnite upevniť vnútorné časti páskou. Inak môžu na seba vzájomne narážať a popraskať.

# Návod na inštaláciu

\* Pozorne si prečítajte tieto bezpečnostné pokyny pred použitím a dodržujte ich v záujme vašej bezpečnosti.

## Upozornenia k inštalácii a elektrickému pripojeniu

### ■ Zabráňte požiaru, úrazu el. prúdom alebo

- 1 **Nikdy neinštalujte chladničku na mokrú, vlhkú podlahu, kde sa môže voda ľahko hromadiť.**
- 2 **Skontrolujte pred elektrickým pripojením.**
  - Pripojte sieťovú zástrčku iba do uzemnenej zásuvky (uzemnené napájanie).
  - Nezapájajte chladničku spolu s inými spotrebičmi do rovnakej zásuvky.
- 3 **Nepoužívajte adaptér alebo predĺžovací kábel.**
- 4 **Nezaťažujte sieťový kábel inými ťažkými predmetmi**
  - Ak zistíte zvláštny hluk, silný chemický zápach, alebo sa objaví dym atď. z chladničky po elektrickom zapojení, ihneď vyberte zástrčku a zavolajte servisného technika.
  - Počkajte asi 5 minút pred zapojením, aby ste zabránili poškodeniu kompresora a elektrických zariadení chladničky.
  - Počkajte 2 ~ 3 hodiny, kým vnútro úplne vychladne, po prvom zapojení, potom vkladajte do vnútra jedlo.  
(Môžete cítiť nejaký zápach umelej hmoty pri prvej prevádzke chladničky po zapojení. Zápach zmizne, pretože chladnička pracuje a dvere sa otvárajú a zatvárajú)

## Upozornenia k použitiu

- Aby ste zabránili zraneniu, požiaru, zraneniu el. prúdom atď. pozorne si prečítajte tento návod na obsluhu a odložte pre budúce použitie.

### ■ Príslušenstvo



Nádoba na vajcia



Návod na obsluhu

# Príprava inštalácie

Skontrolujte, či sa chladnička zmestí cez dvere.

Rozmery (vrátane rúk dvier) 912mm x 741.3mm x 1771mm

(Šírka\*Hĺbka\*Výška) 912mm x 741.3mm x 1771mm

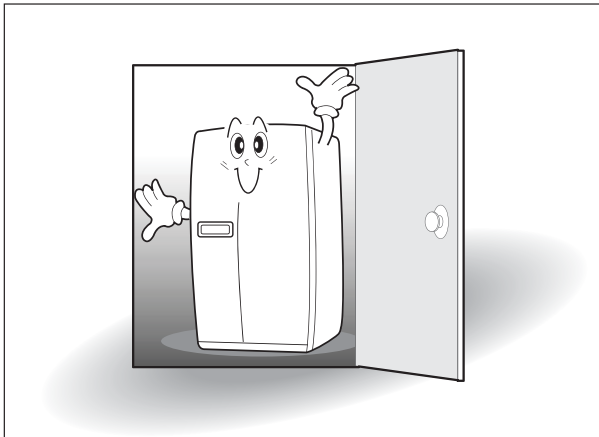

Vyhňte sa priamemu slnečnému žiareniu

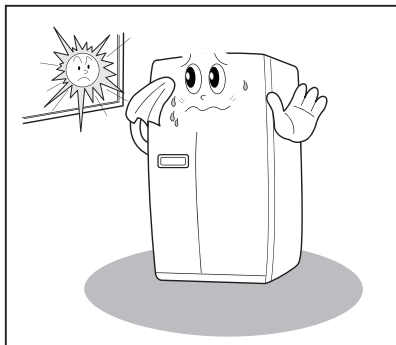

Ako náhle je miesto inštalácie pripravené, postupujte podľa návodu na inštaláciu. Ak je teplota v okolí chladničky nízka (pod 5°C), jedlá môžu zmrznúť alebo chladnička môže pracovať nezvyčajne.

## Nájdite vhodné miesto na inštaláciu

Zabezpečte dostatok priestoru medzi zadnou časťou chladničky a stenou pre voľné vetranie.

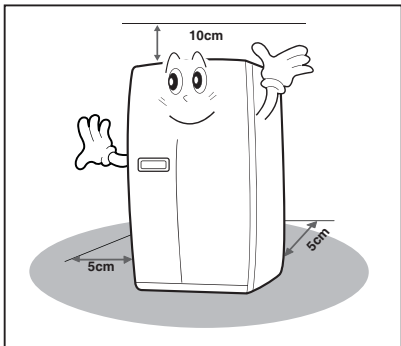

Dodržiavajte minimálnu laterálnu vzdialenosť pre využitie plného uhla otvárania dvierok.

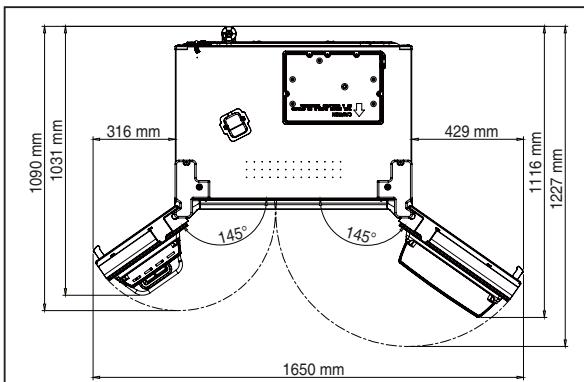

# Zloženie/výmena dvierok

## Ak sa chladnička nezmesť cez dvere počas inštalácie, postupujte nasledovne

(Tento návod opisuje viaceré modely. Skutočná funkcia závisí od modelu.)

### Odstránenie dvier chladničky

\* Odstráňte predný spodný kryt najskôr, ak je pripojený.

- 1 Odskrutkujte kryt horného závesu skrutkovačom. Vložte tenký skrutkovač do bočnej drážky krytu a odstráňte ho.

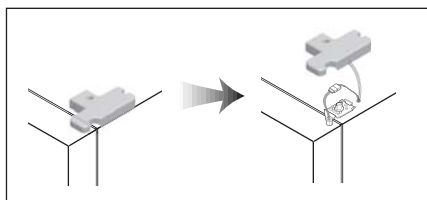

- 2 Otočte horný držiak závesu proti smeru hodinových ručičiek 3~4 krát. Odpojte prípojné drôty (v závislosti od modelu)

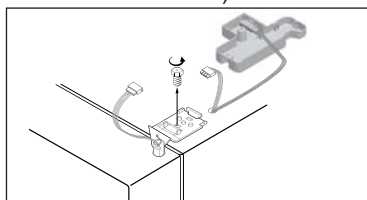

- 3 Nadvihnite predný záves a odstráňte. (Po odstránení závesu, dvere môžu spadnúť dole. Dávajte pozor!)

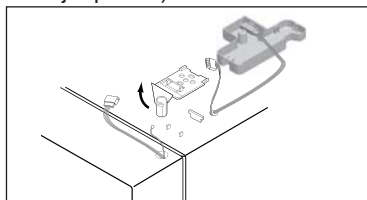

- 4 Nadvihnite dvere priamo nahor a odstráňte.

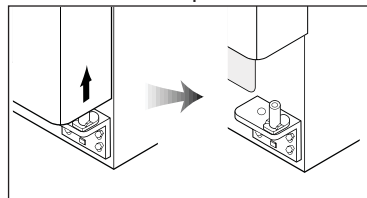

### Odstránenie dvier mrazničky

- 1 Vytiahnite držiak hadice a povolte hadicu na vodu. (Iba modely s dávkovačom)

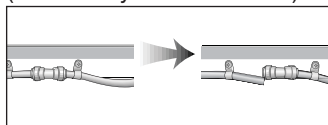

- 2 Odskrutkujte horný kryt závesu skrutkovačom

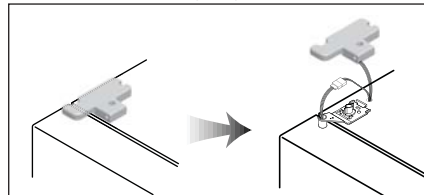

- 3 Otočte držiak závesu proti smeru hodinových ručičiek 3 ~ 4 krát. Odpojte prípojné drôty.

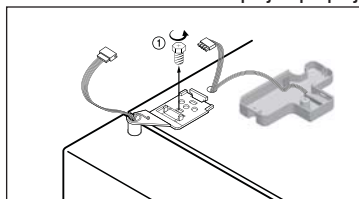

- 4 Nadvihnite predný záves a odstráňte. (Po odstránení závesu, dvere môžu spadnúť dole. Dávajte pozor!)

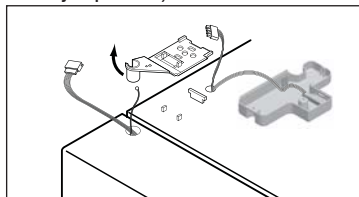

- 5 Dávajte pozor, aby ste nepoškodili vodovodné potrubie pri odstraňovaní dvier.

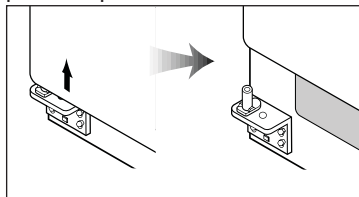

## Výmena dvier mrazničky

- 1** Vložte dolný otvor dvier chladničky priamo do kolíka dolného závesu.

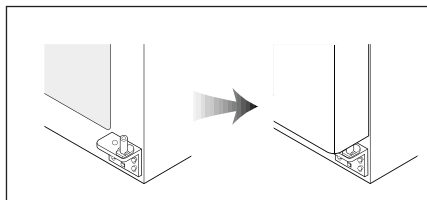

- 2** Nechajte hornú časť dvier zatvorenú a vložte kolík horného závesu do horného otvoru dvier chladničky. (Najskôr vložte zadnú časť závesu do drážky výčnelku, potom prednú časť do horného otvoru dvier.)

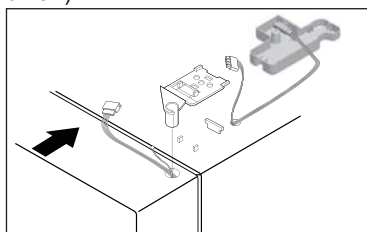

- 3** Pevne dotiahnite záves až do konca. Pripojte prípojné drôty (v závislosti od modelu) a priskrutkujte uzemňovací drôt. Zaklapnite a priskrutkujte horný kryt závesu.

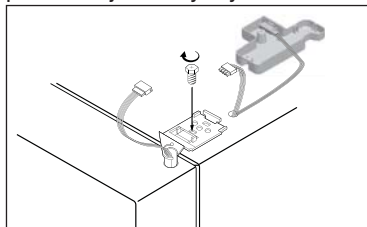

## Výmena dvier mrazničky

- 1** Vložte vodovodnú rúrku do otvoru v spodnom závесе (len modely s dávkovačom). Nasadte spodnú časť dvierok mrazničky na kolík spodného závesu.

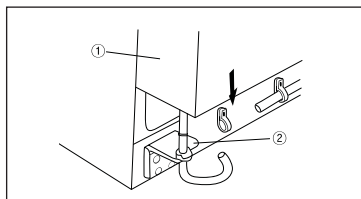

- 2** Nechajte hornú časť dvier zatvorenú a vložte kolík horného závesu do horného otvoru dvier chladničky. (Najskôr vložte zadnú časť závesu do drážky výčnelku, potom prednú časť do horného otvoru dvier.)

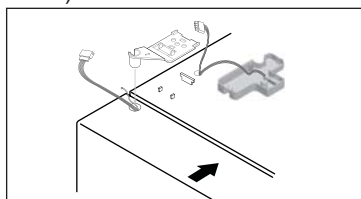

- 3** Otočte držiak závesu pevne do konca. Pripojte prípojné drôty a priskrutkujte uzemňovací drôt.

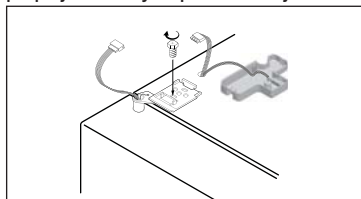

- 4** Nacvaknite a zaskrutkujte kryt horného závesu.

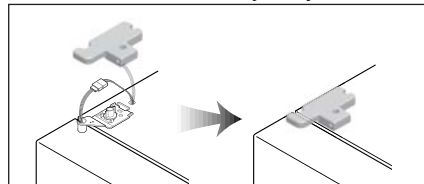

- 5** Upevnite ohybnú hadicu a vložte vodovodnú hadicu úplne do pripojenia. (Iba modely s dávkovačom)

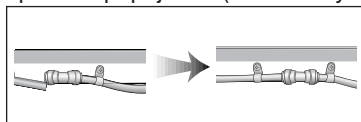



## Vyváženie chladničky & nastavenie dvier (ak sú potrebné.)

\* Chladničku musíte vyvážiť, aby ste udržali optimálny výkon a vhodný vzhľad spredu.  
(Ak je podlaha pod chladničkou nerovná, dvere mrazničky a chladničky môžu vyzerať nevyvážené.)

### V prípade, že dvere mrazničky sú nižšie ako dvere chladničky...

**1** Vložte skrutkovač (plochý) do drážky ľavého kolieska (spodná časť mrazničky) a otočte v smere hodinových ručičiek, kým sa dvere nevyrovnajú. (V smere hodinových ručičiek dvíhate, naopak znižujete)

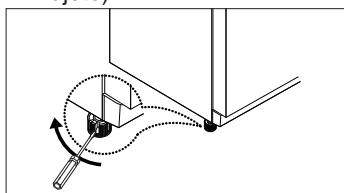

\* Ak dvere mrazničky nevyvážite po kroku 1, potom pokračujte ďalším krokom.

**2** Otvorte dvere, odskrutkujte predný kryt a odstráňte ho, ak je prichytený.

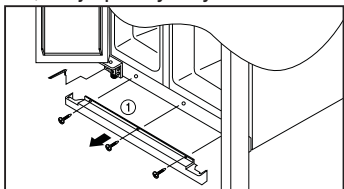

**3** Vložte kľúč na matice (časť A) do matice závesu a odskrutkujte matku v smere hodinových ručičiek.

**4** Vložte kľúč na matice (časť B) do matky závesu (časť 2) a otáčajte v smere hodinových ručičiek na zníženie.

**5** Ak sú dvere zarovnané, dotiahnite pevne matku (1) proti smeru hodinových ručičiek.

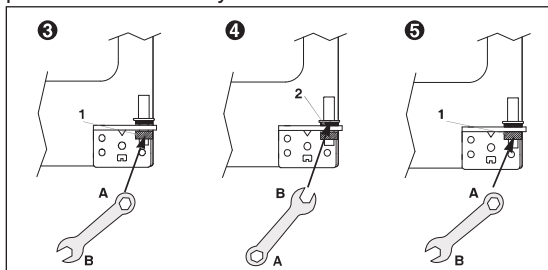

### V prípade, že dvere chladničky sú nižšie ako dvere mrazničky...

**1** Vložte skrutkovač (plochý) do drážky pravého kolieska (dolná časť chladničky) a otáčajte v smere hodinových ručičiek, kým sa dvere nevyrovnajú. (V smere hodinových ručičiek dvíhate dvere, proti smeru znižujete.)

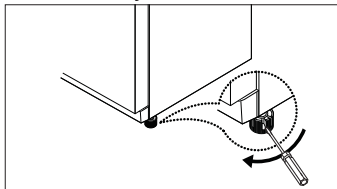

\* Ak nie sa dvere chladničky nevyrovnajú po kroku 1, postupujte na ďalšie kroky.

**2** Vložte kľúč na matky (časť A) do matky závesu (časť 1) a odskrutkujte matku otáčaním v smere hod. ručičiek.

**3** Vložte kľúč na matky (časť B) do matky závesu (časť 2) a proti smeru hodinových ručičiek dotiahnite dvere.

**4** Ak sú dvere zarovnané, dotiahnite pevne matku (1).

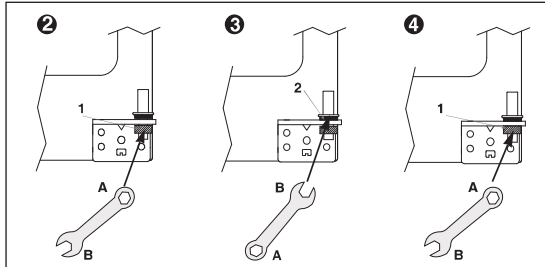

### ■ Predný kryt

Po inštalácii a / alebo vyvážení dvier, dotiahnite predný kryt skrutkami. (Najskôr odstráňte skrutky na prednej dolnej časti. Zaklapnite a priskrutkujte kryt.)

### ⚡ Upozornenie

- Predná časť chladničky potrebuje byť o trochu vyššie ako zadná časť pre ľahké zatváranie dvier, ale ak je koliesko príliš zdvihnuté pre vyváženie dvier, t.j. predná časť chladničky je oveľa vyššie ako zadná časť, dvere sa budú ťažko otvárať.

# Ovládací panel

## ■ Model nápojovým automatom

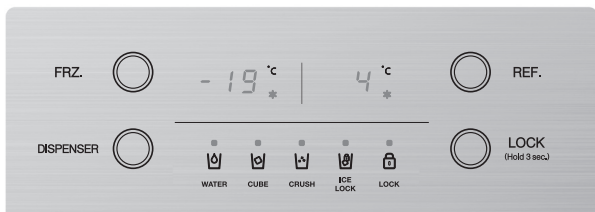

<Modely s drvičom ľadu>



<Modely bez drviča ľadu>



### Tlačidlo FRZ.SET

Tlačidlo voľby teploty pre mraziacu časť.



### Tlačidlo DISPENSER (dávko vač)

Tlačidlo pre funkciu dávkovania.

Môžete zvoliť WATER (voda), CUBED ICE (kocky ľadu), CRUSHED ICE (drvený ľad) (voliteľné) alebo ICE LOCK (zablokovanie ľadu).



### Tlačidlo REF.SET

Tlačidlo voľby teploty pre chladiacu časť.



### Tlačidlo blokovania ovládacieho panelu

Držte tlačidlo viac ako 3 sekundy na aktiváciu a zabránite neúmyselnej zmene nastavení.

Na odblokovanie stlačte na viac ako 3 sekundy. Displej zhasne.



### Indikátory dávko vača vody/ľadu

Oranžová LED kontrolka nad ikonou svieti pre indikáciu výberu pre dávko vač. Môžete zvoliť ,voda' -> ,kocky ľadu' -> ,drvený ľad (voliteľné)' -> ,zablokovanie ľadu' stlačením tlačidla DISPENSER (dávko vač).



### Indikátory pre uzamknutie ovládacieho panelu (LOCK).



- Vnútorne osvetlenie chladničky sa vypne, keď sú dvere otvorené viac ako 10 minút.
- V prípade, že necháte dvere mrazničky alebo chladničky otvorené dlhšie ako minútu, alarm dvier bude zvonit' 5 minút v 1-minútových intervaloch.
- Funkcia zhasnutia displeja
  - Z dôvodu šetrenia energie sa 20 sekúnd po zatvorení dverí zhasne displej spotrebiča
  - Displej sa znovu rozsvieti po otvorení dverí alebo stlačením akéhokoľvek tlačidla na ovládacom paneli
- Funkcia vypnutia systému (vypnutie systému)
  - Môžete zastaviť prevádzku spotrebiča bez odpojenia, najmä cez prázdniny.
  - Stlačením tlačidla FRZ.SET a REF.SET súčasne na 5 sekúnd vypnete spotrebič.
  - Vo "vypnutom" režime, na displeji teploty mrazničky a chladničky je "-- --". Ostatné LED kontrolky zmiznú a celá prevádzka spotrebiča sa zastaví.
  - Opačne, stlačením tlačidla FRZ.SET a REF.SET súčasne na 5 sekúnd spotrebič znovu zapnete.

# Volič teploty

\* Po pripojení spotrebiča je teplota nastavená na 19°C/4°C.

## ■ Model nápojovým automatom

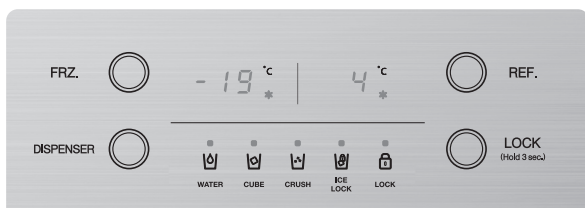

### Mraziaca časť

Stlačte tlačidlo FRZ.SET a nastavená teplota sa zmení podľa znázornenia na obrázku.

>>> Postupná zmena teploty <<<



### Rýchle zmrazenie...

Keď si želáte rýchlejšie zmrazenie, stlačte tlačidlo FRZ.SET kým sa nerozsvieti LED kontrolka '❄️'. Stačí znovu stlačiť tlačidlo na uvoľnenie.

### Chladiaca časť

Stlačte tlačidlo REF.SET a nastavenie teploty sa zmení podľa znázornenia na obrázku.

>>> Postupná zmena teploty <<<



### Rýchlejšie chladenie

Keď chcete rýchlejšie chlaď, stlačte tlačidlo REF.SET, kým sa nerozsvieti LED kontrolka '❄️'. Stačí znovu stlačiť tlačidlo na uvoľnenie.

## ⚡ Upozornenie

Jedlá v chladničke môžete zmraziť, ak je teplota okolia chladničky nižšia ako 5°C.

# Využitie vnútorných častí

## ■ Modely s dávkovačom

**Poznámka:** tento návod popisuje niekoľko rôznych modelov. Vami zakúpená chladnička môže mať niektoré alebo všetky popísané položky nižšie. Umiestnenie funkcií zobrazených nižšie nemusí zodpovedať vášmu modelu.

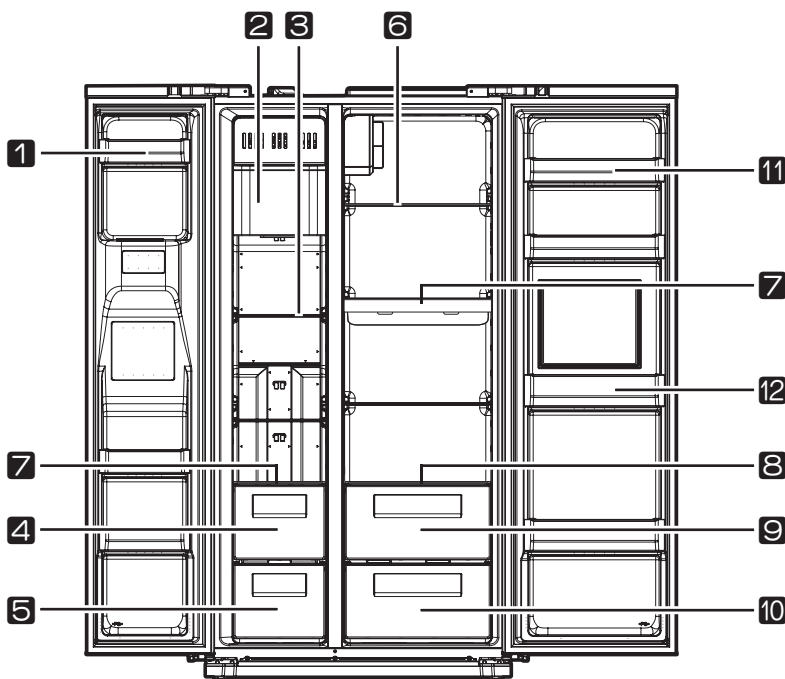

- 1. Odkladací priestor dvier**  
na uskladnenie zmrazeného jedla.
- 2. Výrobník a úschova ľadu**
- 3. Polička mrazničky (temperované sklo)**  
na uskladnenie zmrazeného jedla ako mäso, ryby, zmrzlina
- 4. Kryt na mäso mraziaceho priestoru**  
Pre ukladanie mäsa, rýb, kurčiat vo fólii alebo vinylovom obale
- 5. Sušiaci kryt mraziaceho priestoru**  
Pre skladovanie sušených potravín (sušené kalamáre, sušené ančovičky atď.)
- 6. Polička chladničky (temperované sklo)**  
na uskladnenie bežných jedál.
- 7. Zásobník na vodu**  
pre ukladanie len studenej vody. Pred použitím najprv riadne vyčistite.
- 8. Kryt priehradky (temperované sklo)**
- 9. Priehradka na zeleninu**
- 10. Priehradka na ovocie**
- 11. Osviežujúca priehradka**  
na uskladnenie chladiaceho jedla, mlieka, džúsu, fľaškového piva atď..
- 12. Osviežujúci oddiel**  
na často používané nádoby, pitnú vodu, nápoje.

### Upozornenie

- V spotrebiči neskladujte nadmerné množstvo potravín.**
  - \* Keď otvoríte dverka, potraviny môžu vypadnúť a spôsobiť zranenie alebo poškodenie spotrebiča.
- Nezabudnite zabrániť zvýšeniu teploty mrazených potravín počas odmrazovania spotrebiča, preto zabaľte potraviny do niekoľkých vrstiev novín.**
- Nedemontujte dôležité časti.**
  - \* Môžete spôsobiť nesprávnu prevádzku

## Rady k uskladneniu

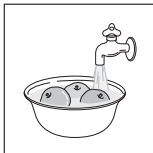

Jedlo pred uskladnením umyte.

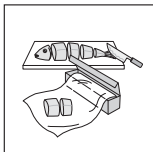

Rozdeľte a oddeľte jedlo na viaceré kúsky.

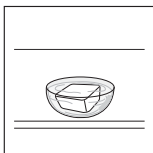

Umiestnite vodnaté jedlá alebo jedlá s vysokou vlhkosťou na prednú časť poličiek (bližšie k dverám). Ak ich umiestnite bližšie k prúdeniu chladného vzduchu, môžu zmrznúť.



Horúce alebo teplé jedlá by sa mali najskôr úplne ochladiť pred uskladnením, aby sa znížila spotreba energie a zvýšil chladiaci výkon.

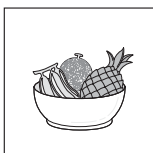

Dávajte pozor pri uskladnení tropického ovocia ako banány, ananás a paradajky, pretože sa môžu ľahko pokaziť pri nižších teplotách.

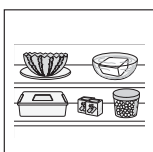

Udržujte dostatok priestoru medzi jedlami. Ak sú príliš blízko seba, obmedzuje to cirkuláciu chladného vzduchu, čo má za následok zlé chladenie.

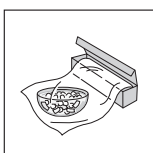

Nikdy nezabudnite prikryť alebo zabalit' jedlo, aby si zachovalo vôňu.



## Upozornenie



- Pre podrobnejšie informácie o príprave potravín na zmrazenie a o časoch skladovania potravín si prečítajte návod na obsluhu alebo vhodnú kuchársku knihu.



## Využitie dávkovača (Pri modeloch s nápojovým automatom)

\* Zvoľte WATER/CUBED ICE/CRUSHED ICE (voliteľné) a zatlačte pohár na západku PUSH pre vaše pohodlie.

Vaša voľba vyjde von o 1~2 sekundy neskôr.

• Stlačte tlačidlo DISPENSER (DISPENSER ) pre výber  informáciu, že je funkcia zapnutá.

• Stlačte tlačidlo DISPENSER (DISPENSER ) pre výber  CUBED ICE (kocky ľadu) a kontrolka ikony sa rozsvieti pre informáciu, že je funkcia zapnutá.

• Stlačte tlačidlo DISPENSER (DISPENSER ) pre výber  CRUSHED ICE (drvený ľad) a kontrolka ikony sa rozsvieti pre informáciu, že je funkcia zapnutá.

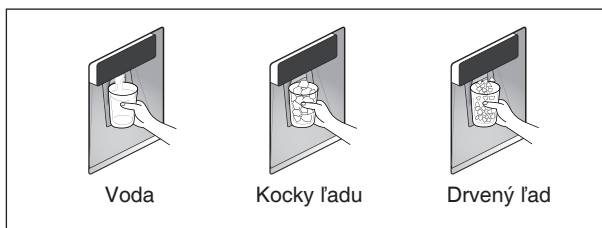

• Pri čistení krytu kociek ľadu alebo ak ho nebudete dlhší časť používať, vyberte kocky ľadu a uzamknite výrobnik stlačením tlačidla „DISPENSER“ (dávkovač) .

\* Keď nastavíte [CUBED ICE] alebo [CRUSHED ICE], uvoľnite pohár z páky dávkovača pri naplnení do polovice. (Ak tak neurobíte, zostávajúci ľad preplní nádobu alebo sa zablokuje výstup dávkovača.)

### Upozornenie

- Vyhnite sa použitiu tenkých krehkých šálok alebo kryštálových pohárov pri vyberaní kociek ľadu.
- Kvôli vašej bezpečnosti nikdy nekladajte prsty alebo iné predmety do vydávacieho otvoru dávkovača.
- Ak zistíte, že kocky ľadu sú zafarbené, prestaňte používať dávkovač a zavolajte servisného technika.

## Použitie automatického výrobníka ľadu (Pri modeloch s nápojovým automatom)

- Naraz sa vyrobí približne 7 kociek ľadu (19-20 krát denne). Ak je zásobník kociek ľadu plný, výroba ľadu sa zastaví.
- Pre výrobnik ľadu je prirodzené vydávanie tlkotu, keď kocky ľadu padajú do zásobníka ľadu. Na zabránenie zápachom, pravidelne čistite zásobník kociek ľadu.
- Ak je množstvo ľadu v zásobníku ľadu nedostatočné, ľad nebude vydaný. Počkejte približne jeden deň, kým sa vyrobí väčšie množstvo ľadu.
- Ak sa ľad ťažko vydáva, uistite sa, že nie je výdajník blokový.

## V prípade poruchy výrobníka ľadu

### Ak sa kocky ľadu lepia a nevydajú sa

- Vytiahnite zásobník kociek ľadu a oddelte všetky kocky ľadu, ktoré sa na seba nalepili.
- Ak množstvo vody, ktoré je dodané do výrobníka ľadu potrebujete upraviť, zavolajte servisného technika.

### V prípade výpadku prúdu

- Kocky ľadu v zásobníku sa môžu topiť a vytiect' do miestnosti. Ak viete o odstávke prúdu vopred, vytiahnite zásobník, vyberte z neho kocky ľadu a založte ho naspäť po obnovení elektrického napájania.



Použite len ľad vyrobený touto chladničkou.

## Jak používat' zásobník na vodu?

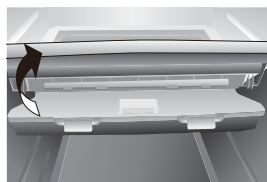

- po naplnení zásobníka vodou stlačte tlačidlo dávkovača vody a naplňte 1 – 2 šálky vodou. Túto vodu vylejte.



- Do zásobníku nikdy nelejte horúcu vodu, džús alebo sýtené nápoje.

- Pravidelne (aspoň 1 týždenne) čistite zásobník na vodu.

- Nevystavujte zásobník ani kryt vysokým teplotám.

- Naplňte zásobník vodou, ak je prázdny (voda netečie, ľad sa netvorí).

- Vyprázdňte zásobník na vodu, ak ho nebudete dlhšiu dobu používať.

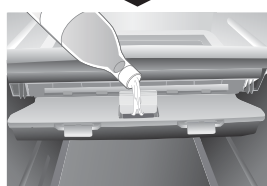

## Upozornenie



Iba voda

Voda



Džús



Sýtené nápoje



Horúca voda



Ďalšie

## Osviežujúca priehradka

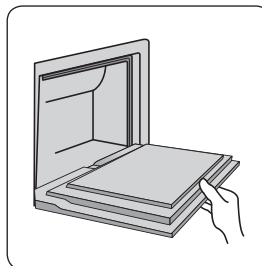

1. Zľahka stlačte hornú strednú časť domáceho baru na otvorenie (jednodotykové otváranie).

- Do osviežujúcej priehradky sa môžete dostať bez otvorenia dvier, čím šetríte elektrinu.

- Osvetlenie chladničky svieti, keď otvoríte dvere osviežujúcej priehradky. Ľahko rozoznáte obsah priehradky.

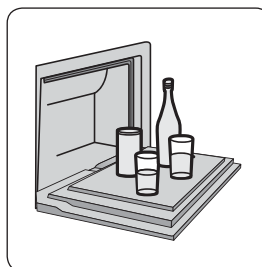

2. Môžete položiť vaše víno alebo jedlo na otvorený kryt baru.

- Ak ponecháte kryt otvorený príliš dlho, mohol by sa oslabiť chladiaci výkon.

# Starostlivosť & Čistenie

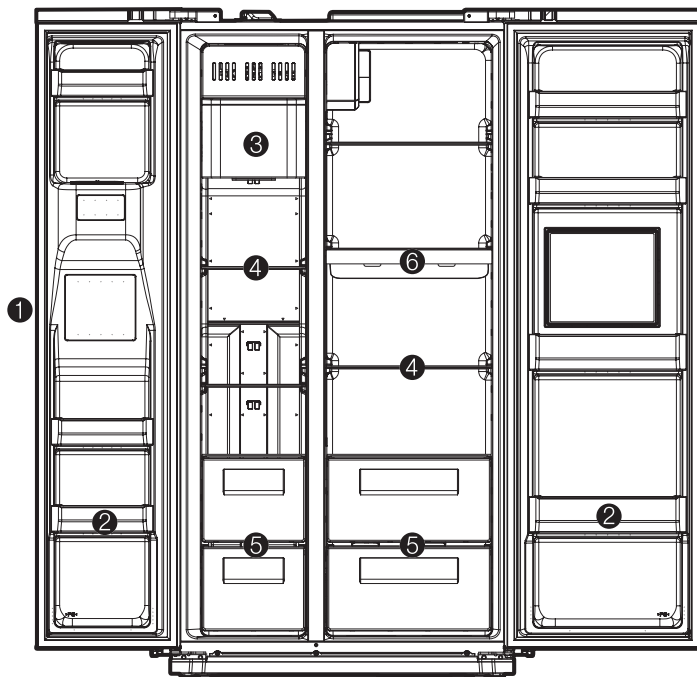

Najskôr odpojte

\* Skutočné funkcie závisia od modelu

## 1 Stojan dávkovača vody

- Odstráňte vodu a vyčistite ho. (Táto priehradka nemá samočistiacu funkciu.)

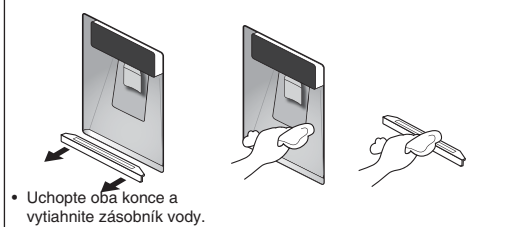

## 2 Priehradky chladničky & mrazničky

- Uchopte obidva konce a vytiahnite.

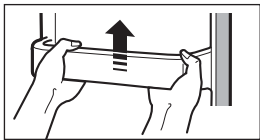

## 3 Zásobník kociek ľadu

- Vyberanie: Vytiahnite zásobník smerom dopredu.
  - Výmena: Založte do bočných drážok a zasuňte na doraz. Ak sa zásobník ťažko zasúva, vyberte ho, otočte špirálu v zásobníku alebo poháňací mechanizmus o štvrtinu a vložte znovu.
- \* Neskladujte kocky ľadu príliš dlhú dobu.

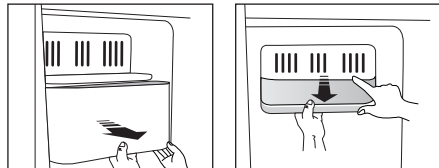



#### 4 Poličky chladničky & mrazničky

- Dvere úplne otvorte, potom vytiahnite police smerom von.

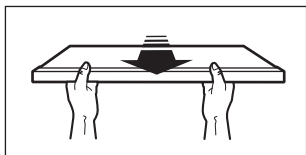

#### 5 Zásuvka na zeleninu a ovocie

Vytiahnite a trochu nadvihnite, aby ste vybrali

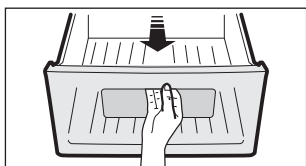

#### 6 Čistenie a údržba

- Vytiahnite zásobník na vodu z priehradky.
- Odistite 6 háčikov a zložte kryt zásobníka.
- Naplňte zásobník vodou.

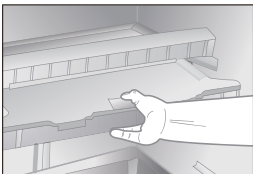

#### Upozornenie

- Z dôvodu vašej bezpečnosti stlačte tlačidlo uzamknutia výrobníka ľadu (ICE MAKER LOCK) raz pri čistení (odstraňovaní, výmene) zásobníka na kocky ľadu.  
\* Nezraňte si ruky a prsty pri čistení dávkovača.

## Správne čistenie

### Vnútorne časti

- Použite handričku s vodou a jemným saponátom.

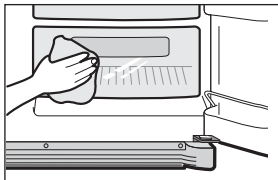

### Tesnenie na dverkách

- Použite tkaninu so slabým(neutrálnym) čistiacim prostriedkom.

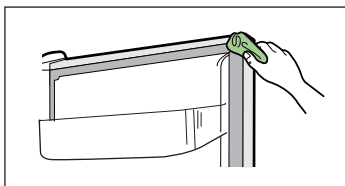

### Zadná časť (Prístrojová časť)

- Odstráňte prach z potrubia vysávačom najmenej raz ročne.

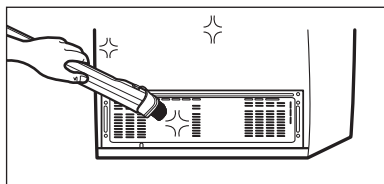

#### Upozornenie

- Nikdy nepoužívajte benzín, benzén, rozpúšťadlo, brúsne a drhúce prostriedky, pretože môžu poškodiť povrchy.



# Skôr, než zavoláte servis...

\* Prosim, postupujte podľa nasledujúcich pokynov, kým zavoláte servisnú službu!

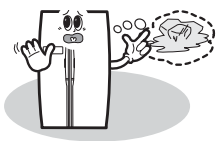

## Problém

Nikdy nedosiahnem chlad. Mrazenie a chladenie nie je dostatočné.

## Kontrolný bod

- 1 Nie je chladnička odpojená od elektrickej siete?
- 2 Nie je teplota nastavená na [Low Mode]?
- 3 Nie je chladnička vystavená priamemu slnečnému žiareniu alebo nie je v jej blízkosti žiaden zdroj tepla?
- 4 Je dostatočný priestor medzi zadnou stranou chladničky a stenou?

## Oprava

- 1 Pripojte chladničku k elektrickej sieti.
- 2 Nastavte režim teploty na „Middle“ alebo „High“.
- 3 Chladničku premiestnite na miesto, kde nebude vystavená priamemu slnečnému žiareniu, bez žiadnych zdrojov tepla v blízkosti chladničky.
- 4 Dodržujte dostatočný priestor (viac ako 10 cm) medzi zadnou stranou chladničky a stenou.

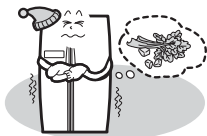

## Problém

Jedlo v chladničke mrzne.

## Kontrolný bod

- 1 Je teplota nastavená na [High] (Vysoká)?
- 2 Nie je teplota v miestnosti príliš nízka?
- 3 Je jedlo s vyššou vlhkosťou umiestnené bližšie k vypúšťaniu chladného vzduchu?

## Oprava

- 1 Nastavte teplotu na [Middle] (Stredná) alebo [Low] (Nízka).
- 2 Jedlo môže zamrznúť, ak je teplota okolia pod 5°C. Presuňte na miesto, kde je teplota nad 5°C.
- 3 Položte jedlá s vyššou vlhkosťou na poličky blízko dvier.

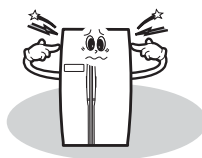

## Problém

Divné zvuky z chladničky

## Kontrolný bod

- 1 Je podlaha pod chladničkou nerovnomerná?
- 2 Je priestor medzi zadnou časťou chladničky a stenou príliš malý?
- 3 Nedotýka sa žiadny predmet chladničky?

## Oprava

- 1 Posuňte chladničku na rovnú plochu.
- 2 Zabezpečte dostatok miesta.
- 3 Odstráňte všetky predmety, ktoré sa dotýkajú chladničky.



## Problém

Neželaný zápach vo vnútri.





## Kontrolný bod

- 1 Je jedlo uskladnené neprikryté alebo nezabalené?
- 2 Sú police a priehradky zafarbené od jedla?
- 3 Je jedlo uskladnené príliš dlho?

## Oprava

- 1 Nezapomnite jedlo prikryť a zabaliť.
- 2 Pravidelne ich čistite. Ako náhle sa zápach dostane do týchto častí, nie je ľahké ho odstrániť.
- 3 Neuskladňujte jedlo príliš dlhú dobu. Chladnička nie je dokonalé ani stále zariadenie na úschovu jedla.

# Niečo neobvyklé? Neobávajte sa. Tu je odpoveď.

	Príčina		Vysvetlenie
<b>Teplo</b>	Predná a bočná strana chladničky sa zdajú teplé alebo horúce.		<ul style="list-style-type: none"> <li>Potrubié (chladiaca nádoba) je umiestnená pod povrchom, aby sa zabránilo tvorbe vlhkosti na nej</li> </ul>
<b>Dvere sú lepkavé</b>	Dvere sa neotvárajú ľahko.		<ul style="list-style-type: none"> <li>Keď zatvoríte dvere a potom ich ihneď otvoríte znovu, dvere sa ťažko otvárajú. Teplý vzduch sa naženie do vnútra a vytvorí tlakový rozdiel. V tomto prípade počkajte asi minútu, potom sa otvoria ľahšie.</li> </ul>
<b>Divný zvuk</b>	Zvuk podobný vytekaníu vody z chladničky.		<ul style="list-style-type: none"> <li>Keď sa kompresor štartuje alebo zastavuje, chladivo, ktoré vytvára vnútorný chlad prúdi v potrubí a môže vytvárať taký zvuk.</li> <li>Rozmrazená voda môže tiež vytvárať taký zvuk. (Táto chladnička má automatický rozmrazovací systém).</li> </ul>
	Praskanie alebo cvakanie.		<ul style="list-style-type: none"> <li>Vnútorné časti sa zmenšujú a / alebo zväčšujú kvôli zmene teploty --- Keď vnútro ochladne, alebo keď sa otvoria dvere, môžu sa vyskytnúť takéto zvuky.</li> </ul>
	Hučanie alebo bzučanie.		<ul style="list-style-type: none"> <li>Kompresor alebo ventilátory na prúdenie chladného vzduchu môžu vytvárať takýto prevádzkový zvuk. (Ak je chladnička nevyvážená, zvuk môže byť hlasnejší.)</li> </ul>
<b>Námraza &amp; Rosenie</b>	Rosenie alebo námraza na stenách a / alebo na ploche nádoby s jedlom v mraziacej a chladiacej časti.		<p>Námraza a / alebo rosenie sa môže vyskytnúť v nasledujúcich prípadoch;</p> <ul style="list-style-type: none"> <li>Vysoká teplota a / alebo vysoká vlhkosť okolo chladničky.</li> <li>Keď sú dvere otvorené príliš dlho. Jedlá s vysokou vlhkosťou sú uskladnené neprikryté alebo nezabalené.</li> </ul> <p>* Taký istý jav môžete vidieť, keď chladnú vodu nalejete do sklenenej šálky a na jej povrchu sa vytvorí rosa.</p>
	Rosa na povrchu skrine		<ul style="list-style-type: none"> <li>V okolí chladničky je vysoká vlhkosť, vlhkosť vo vzduchu sa viaže na povrch a vytvára rosu.</li> </ul>

---

# Pokyny a informácie o zaobchádzaní s použitým obalom

Použitý obalový materiál odložte na miesto určené obcou na ukladanie odpadu.

## Likvidácia použitých elektrických a elektronických zariadení



Tento symbol na produktoch alebo v sprievodných dokumentoch znamená, že použité elektrické a elektronické výrobky nesmú byť pridané do bežného komunálneho odpadu.

Pre správnu likvidáciu, obnovu a recykláciu odovzdajte tieto výrobky na určené zberné miesta. Alternatívne v niektorých krajinách Európskej únie alebo v iných európskych krajinách môžete vrátiť svoje výrobky miestnemu predajcovi pri kúpe ekvivalentného nového produktu.

Správnou likvidáciou tohto produktu pomôžete zachovať cenné prírodné zdroje a napomáhate prevencii potenciálnych negatívnych dopadov na životné prostredie a ľudské zdravie, čo by mohli byť dôsledky nesprávnej likvidácie odpadov. Ďalšie podrobnosti si vyžiadať od miestneho úradu alebo najbližšieho zberného miesta. Pri nesprávnej likvidácii tohto druhu odpadu môžu byť v súlade s národnými predpismi udelené pokuty.

### Pre podnikové subjekty v krajinách Európskej únie

Ak chcete likvidovať elektrické a elektronické zariadenia, vyžiadať si potrebné informácie od svojho predajcu alebo dodávateľa.

### Likvidácia v ostatných krajinách mimo Európskej únie

Tento symbol je platný v Európskej únii. Ak chcete tento výrobok zlikvidovať, vyžiadať si potrebné informácie o správnom spôsobe likvidácie od miestnych úradov alebo od svojho predajcu.



Tento výrobok je v súlade s požiadavkami smerníc EÚ o elektromagnetickej kompatibilite a elektrickej bezpečnosti.

Zmeny v texte, dizajne a technických špecifikáciách sa môžu meniť bez predchádzajúceho upozornenia a vyhradujeme si právo na ich zmenu.