

SUŠIČKA

NÁVOD K OBSLUZE

PHILCO



Famous for Quality the World Over

PDC 82 R Crown

**Vážený zákazníku,
Děkujeme, že jste zakoupil výrobek značky PHILCO. Aby váš spotřebič sloužil co nejlépe, přečtěte si
všechny pokyny v tomto návodu.**

OBSAH

ČÁST 1: BEZPEČNOSTNÍ POKYNY	2
Bezpečnostní pokyny	7
ČÁST 2: POPIS PŘÍSTROJE	9
Popis ovládacího panelu	9
Ikony na displeji	10
ČÁST 3: PŘEPRAVA A INSTALACE.....	11
Přeprava.....	11
Umístění instalace.....	11
Vyrovnání spotřebiče.....	11
Připojení k síti	11
Upozornění.....	11
ČÁST 4: POUŽITÍ.....	12
Rychlé spuštění.....	14
Výběr programu.....	14
Spuštění programu.....	14
Ukončení programu	14
Tabulka programů.....	15
Speciální funkce sušičky	16
ČÁST 5: ČIŠTĚNÍ A ÚDRŽBA.....	18
ČÁST 6: NEŽ ZAVOLÁTE DO SERVISU	20
Chybové kódy a řešení	20
Řešení obtíží.....	20
ČÁST 7: TECHNICKÉ SPECIFIKACE.....	21
ČÁST 8: INFORMAČNÍ LIST	22



UPOZORNĚNÍ: HORKÁ PLOCHA!



UPOZORNĚNÍ: RIZIKO POŽÁRU!

ČÁST 1: BEZPEČNOSTNÍ POKYNY

TENTO SPOTŘEBIČ MOHOU POUŽÍVAT DĚTI VE VĚKU 8 LET A STARŠÍ A OSOBY SE SNÍŽENÝMI FYZICKÝMI, SMYSLOVÝMI NEBO MENTÁLNÍMI SCHOPNOSTMI NEBO S NEDOSTATKEM ZKUŠENOSTÍ A ZNALOSTÍ, POKUD JSOU POD DOZOREM NEBO BYLY POUČENY O POUŽÍVÁNÍ SPOTŘEBIČE BEZPEČNÝM ZPŮSOBEM A ROZUMÍ PŘÍPADNÝM NEBEZPEČÍM.

DĚTI SI SE SPOTŘEBIČEM NESMĚJÍ HRÁT.

DĚTEM MLADŠÍM 3 LET BY MĚLO BÝT ZABRÁNĚNO V PŘÍSTUPU, POKUD NEJSOU TRVALE POD DOZOREM.

ČIŠTĚNÍ A ÚDRŽBU PROVÁDĚNOU UŽIVATELEM NESMĚJÍ PROVÁDĚT DĚTI BEZ DOZORU.

POKUD JE PŘÍVODNÍ KABEL POŠKOZEN, JEHO VÝMĚNU SVĚŘTE ODBORNÉMU SERVISNÍMU STŘEDISKU, ABY SE ZABRÁNILO VZNIKU NEBEZPEČNÉ SITUACE. SPOTŘEBIČ S POŠKOZENÝM PŘÍVODNÍM KABLEM JE ZAKÁZÁNO POUŽÍVAT.

TENTO SPOTŘEBIČ JE URČEN PRO POUŽÍVÁNÍ V DOMÁCNOSTI A PODOBNÝCH PROSTORECH, JAKO JSOU:

- KUCHYŇSKÉ KOUTY V OBCHODECH, KANCELÁŘÍCH A OSTATNÍCH PRACOVNÍCH PROSTŘEDÍCH;
- V ZEMĚDĚLSTVÍ;
- HOSTY V HOTELÍCH, MOTELECH A JINÝCH OBYTNÝCH PROSTŘEDÍCH;
- V PODNICÍCH ZAJIŠŤUJÍCÍCH NOCLEH SE SNÍDANÍ;
- V PROSTORECH PRO KOMUNÁLNÍ POUŽÍVÁNÍ V OBYTNÝCH DOMECH.

- SPOTŘEBIČ JE MOŽNÉ POUŽÍT MAXIMÁLNĚ POUZE PRO MNOŽSTVÍ SUCHÉHO PRÁDLA UVEDENÉ VE SPECIFIKACI PŘÍSTROJE.
- SUŠIČKA SE NESMÍ POUŽÍVAT, JESTLIŽE BYLY PŘI ČIŠTĚNÍ ODĚVŮ POUŽITY PRŮMYSLOVÉ CHEMIKÁLIE.
- V OKOLÍ PŘÍSTROJE SE NESMÍ NECHAT HROMADIT TEXTILNÍ PRACH.
- NESUŠIT V BUBNOVÉ SUŠIČCE NEVYPRANÉ KUSY.
- KUSY ZNEČIŠTĚNÉ TAKOVÝMI LÁTKAMI JAKO JEDLÝM OLEJEM, ACETONEM, ALKOHOLEM, BENZÍNEM, PETROLEJEM, ODSTRAŇOVAČI SKVRN, TERPENTÝNEM, VOSKY A ODSTRAŇOVAČI VOSKŮ BY SE PŘED SUŠENÍM V BUBNOVÉ SUŠIČCE MĚLY VYPRAT V HORKÉ VODĚ S EXTRA MNOŽSTVÍM PRACÍHO PROSTŘEDKU.
- KUSY JAKO PĚNOVÁ PRYŽ (PĚNOVÝ LATEX), SPRCHOVÉ ČEPICE, NEPROMOKAVÉ TEXTILIE, POGUMOVANÉ PRVKY A ODĚVY NEBO POLŠTÁŘE NAPLNĚNÉ PĚNOVOU PRYŽÍ BY SE NEMĚLY SUŠIT V BUBNOVÉ SUŠIČCE.
- AVIVÁŽE NEBO PODOBNÉ VÝROBKY BY SE MĚLY POUŽÍVAT, JAK JE STANOVENO V NÁVODU PRO AVIVÁŽ.
- KONEČNÁ FÁZE CYKLU BUBNOVÉ SUŠIČKY PROBĚHNE BEZ TEPLA (CYKLUS OCHLAZOVÁNÍ), ABY SE ZAJISTILO, ŽE KUSY ZŮSTANOU PŘI TEPLITĚ, KTERÁ ZAJISTÍ, ŽE KUSY NEBUDOU POŠKOZENY.
- Z KAPES VYJMĚTE VEŠKERÉ PŘEDMĚTY, JAKO JSOU ZAPALOVAČE A ZÁPALKY.



NIKDY NEVYPÍNEJTE BUBNOVOU SUŠIČKU PŘED UKONČENÍM CYKLU SUŠENÍ, POKUD NEJSOU VŠECHNY KUSY RYCHLE VYJMUTY A ROZPROSTŘENY TAK, ABY DOŠLO K ODVEDENÍ TEPLA.

– SPOTŘEBIČ SE NESMÍ INSTALOVAT ZA UZAMYKATELNÉ DVEŘE, POSUVNÉ DVEŘE NEBO DVEŘE SE ZÁVĚSY NA OPAČNÉ STRANĚ, NEŽ JE BUBNOVÁ SUŠIČKA TAKOVÝM ZPŮSOBEM, ŽE BY BYLO OMEZENO OTEVÍRÁNÍ DVÍŘEK BUBNOVÉ SUŠIČKY.



SPOTŘEBIČ NESMÍ BÝT NAPÁJEN Z EXTERNÍHO SPÍNACÍHO ZAŘÍZENÍ TAKOVÉHO, JAKO JE ČASOVÝ SPÍNAČ, NEBO BÝT PŘIPOJEN K OBVODU, KTERÝ JE PRAVIDELNĚ ZAPÍNÁN A VYPÍNÁN.

TENTO SPOTŘEBIČ JE URČEN PRO PRANÍ A SUŠENÍ TEXTILÍ, JEJICHŽ VÝROBCE TOTO DOPORUČUJE.

POUŽÍVEJTE VŽDY PROGRAMY PODLE TYPU TEXTILIE.

PŘI PRANÍ A SUŠENÍ OBUVI MŮŽE DOJÍT K POŠKOZENÍ PRAČKY.

NEPERTE KOBERCE.

POUŽÍVEJTE JEN TAKOVÉ PRACÍ PROSTŘEDKY, KTERÉ JSOU URČENÉ PRO PRANÍ, SUŠENÍ ODĚVŮ V BUBNOVÉ AUTOMATICKÉ PRAČCE.



- POKUD JE NAPÁJECÍ KABEL POŠKOZEN, MUSÍ HO VYMĚNIT VÝROBCE, JEHO SERVISNÍ ZÁSTUPCE, NEBO JINÉ KVALIFIKOVANÉ OSOBY.
- SPOTŘEBIČ PŘIPOJTE K PŘÍVODU A ODPADU VODY POMOCÍ NOVÝCH HADIC A NIKOLIV HADIC DŘÍVE POUŽÍVANÝCH.
- PŘED JAKOUKOLI ÚDRŽBOU SPOTŘEBIČE HO ODPOJTE OD ELEKTRICKÉ SÍTĚ.
- ZÁSTRČKA NAPÁJECÍHO KABELU MUSÍ BÝT ZASTRČENA DO UZEMNĚNÉ TROJPÓLOVÉ ZÁSUVKY.
- NEPOUŽÍVEJTE ZÁSUVKU S JINÝM JMENOVITÝM NAPĚTÍM, NEŽ JE NAPĚTÍ SPOTŘEBIČE.
- K ZAPOJENÍ SPOTŘEBIČE DO ELEKTRICKÉ SÍTĚ NEPOUŽÍVEJTE ELEKTRICKÝ PRODLUŽOVACÍ KABEL.
- SPOTŘEBIČ, PŘÍVODNÍ KABEL NEBO ZÁSTRČKA NESMÍ LEŽET, DOTÝKAT SE ČI BÝT PONOŘEN DO VODY ČI JINÉ KAPALINY, ABY NEDOŠLO K ÚRAZU ELEKTRICKÝM PROUDEM.
- SPOTŘEBIČ NESMÍ STÁT NA PŘÍVODNÍM KABELU.
- BĚHEM INSTALACE A PROVOZU SPOTŘEBIČE NESMÍ BÝT NAPÁJECÍ KABEL NADMĚRNĚ NEBO NEBEZPEČNĚ OHÝBÁN NEBO STLAČOVÁN.
- OVLÁDACÍ PRVKY A DVÍŘKA SPOTŘEBIČE NEJSOU NA HRANÍ.
- SKLENĚNÁ DVÍŘKA MOHOU BÝT BĚHEM PROVOZU SPOTŘEBIČE HORKÁ.
- V SUŠIČCE SE NESMÍ SUŠIT NEVYPRANÉ KUSY.

INSTALACE SPOTŘEBIČE

- TENTO SPOTŘEBIČ JE URČEN POUZE PRO POUŽÍVÁNÍ V INTERIÉRU.
- TENTO SPOTŘEBIČ NENÍ URČEN PRO VESTAVĚNÉ POUŽITÍ.
- PO INSTALACI SPOTŘEBIČE MUSÍ BÝT SNADNO DOSTUPNÁ ZÁSTRČKA NAPÁJECÍHO KABELU.
- PŘED POUŽÍVÁNÍM SPOTŘEBIČE ODSTRAŇTE VŠECHNY OBALY A BEZPEČNOSTNÍ PŘEPRAVNÍ ŠROUBY. V OPAČNÉM PŘÍPADĚ MŮŽE DOJÍT K VÁŽNÉMU POŠKOZENÍ SPOTŘEBIČE A JEHO OKOLÍ.
- SPOTŘEBIČ, PŘÍVODNÍ KABEL NEBO ZÁSTRČKA NESMÍ LEŽET, DOTÝKAT SE ČI BÝT PONOŘEN DO VODY ČI JINÉ KAPALINY, ABY NEDOŠLO K ÚRAZU ELEKTRICKÝM PROUDEM.
- OBALOVÉ MATERIÁLY ZLIKVIDUJTE ŘÁDNÝM ZPŮSOBEM.
- NEZVEDEJTE A NEMANIPULUJTE SE SPOTŘEBIČEM JEHO DRŽENÍM ZA DVÍŘKA, OVLÁDACÍ PRVKY, HORNÍ DESKU, HADICE ČI NAPÁJECÍ KABEL.
- SPOTŘEBIČ JE NUTNÉ UMÍSTIT NA PEVNOU, ROVNOU PLOCHU.
- PO USAZENÍ SPOTŘEBIČE NA JEHO MÍSTO HO VYROVNEJTE DO ROVINY VŠEMI SMĚRY POMOCÍ VODOVÁHY.
- SPOTŘEBIČ SE NESMÍ INSTALOVAT ZA UZAMYKATELNÉ DVEŘE, POSUVNÉ DVEŘE NEBO DVEŘE SE ZÁVĚSY NA OPAČNÉ STRANĚ, NEŽ JE BUBNOVÁ SUŠIČKA TAKOVÝM ZPŮSOBEM, ŽE BY BYLO OMEZENO OTEVÍRÁNÍ DVÍŘEK BUBNOVÉ SUŠIČKY.



SPOTŘEBIČ NESMÍ BÝT NAPÁJEN Z EXTERNÍHO SPÍNACÍHO ZAŘÍZENÍ TAKOVÉHO, JAKO JE ČASOVÝ SPÍNAČ, NEBO BÝT PŘIPOJEN K OBVODU, KTERÝ JE PRAVIDELNĚ ZAPÍNÁN A VYPÍNÁN.

PEČLIVĚ SI PŘEČTĚTE A DODRŽUJTE TYTO BEZPEČNOSTNÍ POKYNY A USCHOVEJTE SI JE PRO POZDĚJŠÍ POUŽITÍ.

■ Bezpečnostní pokyny

Pro zajištění vlastní bezpečnosti musí být dodržovány informace uvedené v tomto návodu, aby se minimalizovalo riziko požáru nebo výbuchu, úrazu elektrickým proudem či škody na majetku, poranění osob nebo ztráty na životech.

Vysvětlení symbolů:

Varování!

Tato kombinace symbolů a signálních slov označuje případně nebezpečnou situaci, které pokud se nevyhnete, může mít za následek smrt nebo vážné poranění.

Upozornění!

Tato kombinace symbolů a signálních slov označuje případně nebezpečnou situaci, která může vést k lehkým nebo mírným poraněním nebo škodám na majetku a životním prostředí.

Poznámka!

Tato kombinace symbolů a signálních slov označuje případně nebezpečnou situaci, která může vést k lehkým nebo mírným poraněním.

Obaly/Starý spotřebič



Toto označení znamená, že tento spotřebič nesmí být likvidován spolu s ostatním komunálním odpadem v celé EU. Abyste předešli možným škodám na životním prostředí nebo lidském zdraví v důsledku nekontrolované likvidace odpadu, zodpovědně ho recyklujte, abyste podpořili udržitelné opětovné využití materiálových zdrojů. Na vrácení použitého zařízení použijte systémy sběru, nebo se obraťte na prodejce, od kterého jste si spotřebič zakoupili. Výrobce může odevzdat tento výrobek na ekologickou recyklaci.

ČÁST 2: POPIS PŘÍSTROJE

Tento náčrt je určen pro informační účely o jednotlivých částech a příslušenstvích výrobku. Podle modelu se mohou jednotlivé části lišit.

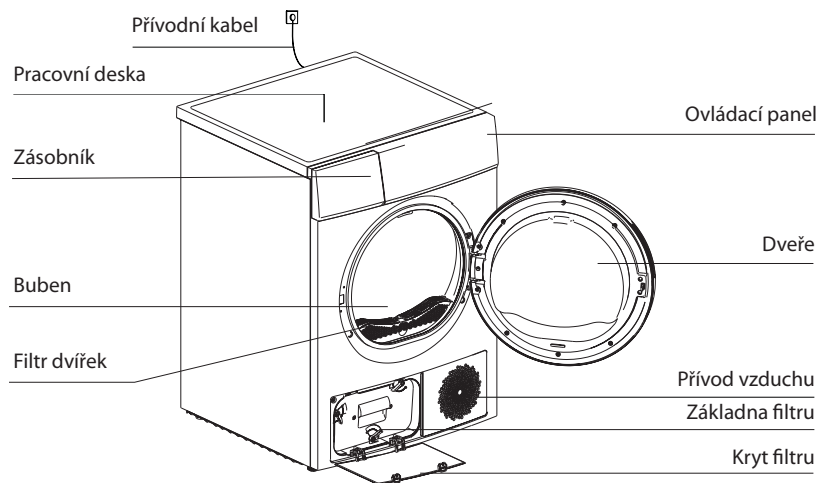











Popis ovládacího panelu



1. Tlačítko výběru programu
2. Displej
3. Tlačítka speciálních funkcí (odložený start, prodloužení doby sušení, úroveň sušení, můj cyklus, osvětlení, zvukový signál, proti pomačkání, dětský zámek)
4. Tlačítko Start/Pause
5. Tlačítko On/Off

Ikony na displeji

	Odložený start
	Dětský zámek
	Zbývající čas / Chybová hláška
	Fáze cyklu sušení
 Filter	Vyčištění filtrů (upozornění)
Full 	Vyprázdnění zásobníku na vodu (upozornění)
	Úroveň sušení (4 stupně)
	Indikátor osvětlení bubnu
	Indikátor zvukového signálu
	Režim proti pomačkání

ČÁST 3: PŘEPRAVA A INSTALACE

Přeprava

Převázejte opatrně. Nedržte spotřebič za žádnou volnou popř. pohyblivou část. Dvířka spotřebiče nepoužívejte jako madlo při přepravě. Pokud není možné sušičku převážet v horizontální poloze, můžete ji naklonit do maximálního úhlu 30°.

Umístění instalace

1. Doporučujeme z praktického hlediska instalovat sušičku do blízkosti pračky.
2. Sušička musí být instalována na čistém místě, kde se netvoří ani nehromadí nečistota. Je třeba zajistit dostatečnou ventilaci a proudění čerstvého vzduchu okolo spotřebiče. Neblokujte přední vstupní otvory pro přívod vzduchu nebo vstupní mřížku v zadní části spotřebiče.
3. Abyste zajistili minimální vibrace a hluk během provozu sušičky, je třeba ji umístit na pevném a rovném povrchu.
4. Nohy sušičky nesmí být nikdy odstraňovány. Neinstalujte sušičku na podlaže, která je opatřena kobercem, prkny apod. Toto může způsobit nárůst teploty, který může negativně ovlivnit chod spotřebiče.

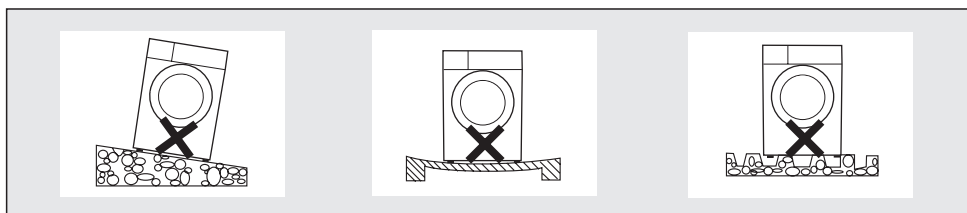

Vyrovnaní spotřebiče

Jakmile je spotřebič umístěn na svém místě, zkontrolujte, zda je sušička vyrovnána pomocí vodováhy. Pokud není, vyrovnejte sušičku pomocí nastavitelných noh.

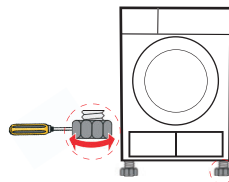

Připojení k síti

1. Ujistěte se, že napětí ve vaší síťové zásuvce odpovídá napětí uvedenému na typovém štítku sušičky.
2. Nepřipojujte sušičku s připojením napájení desky, s univerzální zástrčkou či zásuvkou.

Upozornění











Nechte spotřebič volně stát alespoň 2 hodiny po převozu. Před prvním použitím pomocí měkké utěrky vyčistěte vnitřní prostor bubny.

- a) Vložte čistou tkaninu do bubny.
- b) Zapojte přívodní kabel do síťové zásuvky, stiskněte tlačítko **On/Off**.
- c) Vyberte program **Refresh**, stiskněte tlačítko **Start/Pause**.
- d) Po dokončení programu postupujte podle instrukcí v části čištění a údržba, abyste vyčistili dveřní filtr. Během sušení kompresor i vodní čerpadlo generují specifický hluk, jedná se o normální jev.

ČÁST 4: POUŽITÍ

Doporučení

1. Před čištěním nechte prádlo řádně odstředit. Odstředění na vysoké otáčky pomůže snížit dobu cyklu sušení a snížit tak spotřebu elektrické energie.
2. Pro dosažení rovnoměrných výsledků sušení roztrídte prádlo podle typu tkaniny a programu sušení.
3. Před sušením zapněte všechny zipy, háčky a očka, knoflíky a zajistěte pásky apod.
4. Nesušte prádlo příliš dlouho, neboť příliš dlouhé sušení může způsobit snadné pomačkání nebo sražení.
5. Nesušte prádlo obsahující gumu nebo podobné elastické materiály, jako je pláštěnka, kryt na kolo apod.
6. Dvířka sušičky mohou být otevřena pouze po dokončení celého cyklu sušení. Neotevírejte dvířka před dokončením cyklu sušení, může dojít ke vzniku popálenin od páry nebo horkého povrchu.
7. Pravidelně čistěte filtr a vyprazdňujte nádobu po každém použití, abyste zabránili zbytečnému prodloužení doby sušení a vyšší spotřebě elektrické energie.
8. Vyberte vždy příslušný program vhodný pro danou tkaninu, jako je např. vlna, aby bylo oblečení čerstvé a nadýchané.
9. Referenční hmotnost je následující:

 Kabáty (asi 800 g)	 Bunda (asi 800 g v bavlně)	 Džínsy (asi 800 g)	 Ručníky, Deky (asi 900 g v bavlně)
 Samostatná prostěradla (asi 600 g v bavlně)	 Pracovní oděvy (horní i dolní) (asi 1120 g v bavlně)	 Pyžamo (asi 200 g)	 Košile (asi 300 g v bavlně)
 Tílko (asi 180 g v bavlně)	 Spodní prádlo (asi 70 g v bavlně)	 Ponožky (asi 30 g ze směsí)	

Příslušenství

Následující příslušenství je volitelné a jeho dostupnost v balení závisí na modelu.

Pokud vaše sušička má v balení následující příslušenství, instalujte ho podle následujícího postupu.

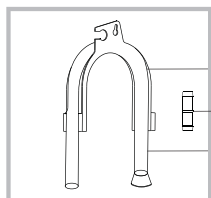

Držák hadice (volitelné)

Konektor

Kondenzační výpustní hadice (volitelné)

■ Instalace

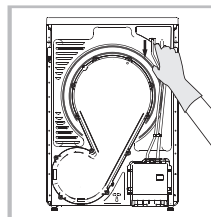

Odstraňte výpustní hadice od místa připojení zásobníku.

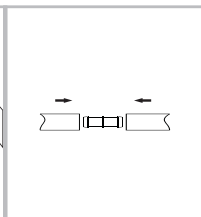

Vložte externí výpustní hadici a odpadní do konektoru.

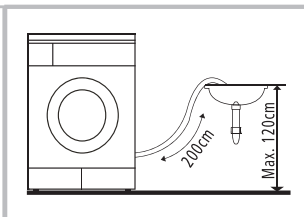

Vložte držák hadice do vany nebo umyvadla.

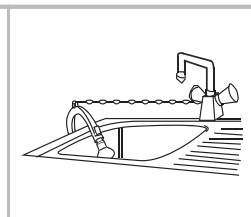

Rychlé spuštění

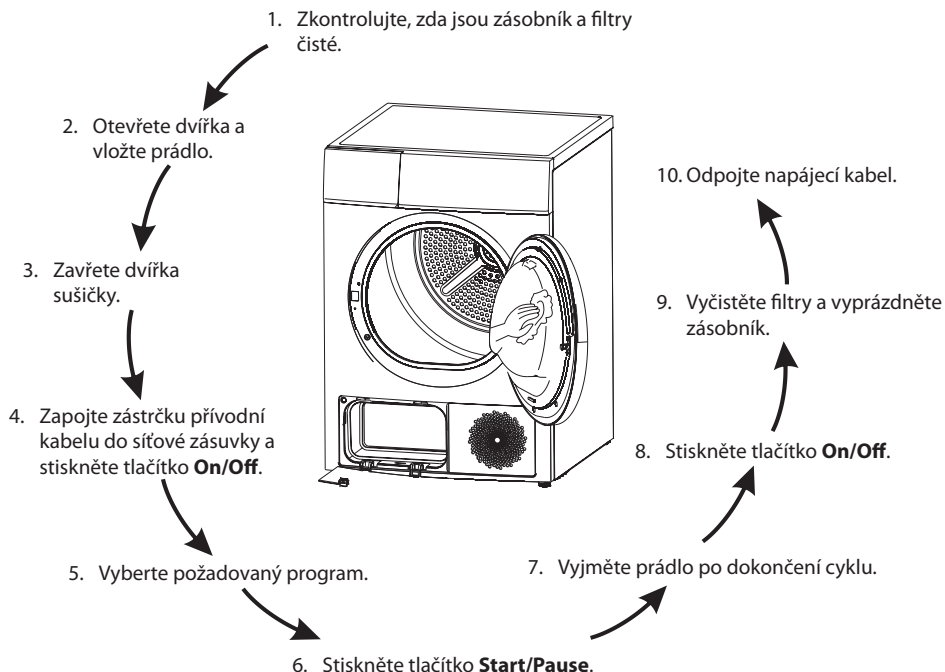

Výběr programu

1. Stiskněte tlačítko **On/Off** a LED displej se rozsvítí, otočte ovladačem programů a vyberte požadovaný program.
2. Vyberte doplňkovou funkci **Odložený start (Delay)**, **Prodloužení doby sušení (Time)**, **Úroveň sušení (Intensity)**, **Zvukový signál (Signal)** nebo **Proti pomačkání (Anti-Crease)**, pokud je to třeba.
3. Stiskněte tlačítko **Start/Pause**.

Spuštění programu

Buben se začne otáčet po spuštění programu, stavová kontrolka se bude automaticky pravidelně střídát na displeji se zobrazením zbývajících času.

Poznámka:

Občas se může stát, že se buben zastaví asi na 40 sekund během cyklu, ale displej zůstane normální. Sušička automaticky proveden nastavení v této době a bude pokračovat v sušení.

Ukončení programu

1. Buben se přestane otáčet, jakmile se program ukončí, na displeji se zobrazí „0:00“, a poslední stavová kontrolka cyklu sušení se rozsvítí. Sušička spustí funkci proti pomačkání, pokud nevyjmete prádlo včas. Stiskněte tlačítko **On/Off** pro vypnutí sušičky a odpojte sušičku od síťové zásuvky.
2. Řešte možné problémy podle kapitoly „Než zavoláte do servisu“, pokud se sušička bezdůvodně zastaví během cyklu sušení a sušička zobrazí příslušnou informaci.

Tabulka programů

Program	Hmotnost (max)	Aplikace/Možnost	Odložený start	Prodloužení doby sušení	
Bavlna	Pro bílé a barevné bavlněné a lněné prádlo.				
	Do skříně	8,0 kg	Pro sušení bavlněného prádla. Úroveň sušení: extra sušení.	Ano	Ne
	Standard		Pro sušení bavlněného prádla. Úroveň sušení: sušení do skříně.	Ano	Ne
	Žehlit		Pro sušení bavlněného prádla. Úroveň sušení: na žehlení.	Ano	Ne
Jemné	Jemné	1,0 kg	Pro sušení jemného prádla, které je vhodné pro sušení v sušičce, a prádla, které je určeno pro praní v ruce při nízké teplotě.	Ano	Ne
Syntetika	Pro prádlo vyrobené ze syntetických látek a směsi materiálů i bavlny.				
	Do skříně	3,5 kg	Pro sušení hustých a vícevrstvých syntetických látek. Úroveň sušení: extra sušení.	Ano	Ne
	Standard		Pro sušení slabých syntetických látek, které nevyžadují žehlení, jako jsou košile, ubrusy, dětské oblečení, ponožky.		
Žehlit	Pro sušení syntetického prádla, které je vhodné k žehlení, jako jsou svetry, košile apod.				
Vlna Refresh (Osvěžení prádla)	Vlna	1,0 kg	Tento program můžete použít k větrání a změkčení vašeho vlněného prádla. Jeho hlavní funkce je osvěžení, program není možné použít k sušení vlněného prádla. Když je cyklus u konce, vyjměte prádlo najednou, nechte dosušit na vzduchu.	Ano	Ne
Speciální	Džíny	8,0 kg	Pro sušení džínů a oblečení pro volný čas, které byly odstředěny při vysokých otáčkách v pračce.	Ano	Ne
	Mix	3,5 kg	Pokud nemůžete určit, z jakého materiálu je oblečení vyrobeno, vyberte volbu Mix.		
	Sportovní	3,0 kg	Pro sušení sportovního oblečení, tenkých tkanin, prádla z polyesteru, které se nežehlí.		
	Košile		Pro sušení prádla, které se snadno udržuje, jako jsou košile a halenky, které se nemačkají a není třeba je složitě žehlit. Vložte oblečení volně do sušičky. Jakmile je usušeno, povězte oblečení na ramínku nebo na sušák.		
Můj program	Můj program	-	Definujte a uložte svůj oblíbený program.	-	-

Program		Hmotnost (max)	Aplikace/Možnost	Odložený start	Prodloužení doby sušení
Prodloužení doby sušení	Teplý vzduch	–	Pro zahřátí prádla od min. 10 min. do max. 120 min. (v 10 min. krocích).	Ano	Ano
	Studený vzduch (Ochlazení)	–	Pro provzdušnění bez proudění horkého vzduchu od min. 10 min. do max. 30 min. (v 10 min. krocích).		
	Osvěžení	1,0 kg	Pro osvěžení prádla, které bylo ponecháno v uzavřeném prostředí po delší dobu od min. 20 min. do max. 150 min. (v 10 min. krocích).		

Poznámka:

1. Tento symbol  znamená, že energetická účinnost testovacího programu „standardní program bavlna“, který je nejvhodnější pro sušení normálního množství bavlněného prádla při jmenovitém zatížení.
2. Výše uvedené programy jsou doporučeny pro použití, uživatelé si vybírají příslušné programy podle osobních preferencí. Husté a vícevrstvé látky, např. ložní prádlo, džinsy, bunda apod., se obtížně suší, proto vyberte program džinsy a maximální úroveň sušení.

Speciální funkce sušičky

1. Odložený start (Delay)

K vybranému programu může zvolit odložený start v rozmezí od 0 do 24 hodin. Odložený start znamená, že se program spustí až po uplynutí nastaveného času. Jakmile se program po odloženém startu spustí, na displeji se začne odpočítávat čas a  ikony začnou blikat.

1. Vložte prádlo do sušičky a ujistěte se, že jsou dvířka správně zavřena.
 2. Stiskněte tlačítko **On/Off**, poté voličem programů vyberte požadovaný program.
 3. Vyberte doplňkovou funkci **Proti pomačkání (Anti-crease)** nebo **Zvukový signál (Signal)** podle potřeby.
 4. Stiskněte tlačítko **Delay**.
 5. Opakovaným stisknutím tlačítka vyberte dobu odloženého startu.
 6. Poté stiskněte tlačítko **Start/Pause**, sušička se zapne. Sušička se spustí automaticky, jakmile uplyne nastavená doba odloženého startu.
 7. Pokud stisknete tlačítko **Start/Pause** znovu, funkce odloženého startu se přeruší.
 8. Pokud chcete funkci odloženého startu zrušit, stiskněte tlačítko **On/Off**.
2. Prodloužení doby sušení (**Time**)
Jakmile je doba programu vybrána, tlačítko **Time** slouží k prodloužení doby sušení v 10 min. krocích. Maximální doba je 150 minut.

3. Úroveň sušení (Intensity)

Používá se pro nastavení účinnosti sušení prádla. Úroveň sušení má 4 stupně. Každým stupněm se doba sušení prodlouží o 3 minuty.

1. Tuto funkci můžete aktivovat pouze před spuštěním programu.
2. Stiskněte opakovaně tlačítko **Intensity** a vyberte dobu sušení.
3. Úroveň sušení můžete nastavit u všech programů s výjimkou: **Cotton Iron (Bavlna na žehlení)**, **Delicate (Jemné)**, **Synthetic Iron (Syntetika na žehlení)**, **Wool (Vlna)**, **Time (Prodloužení doby sušení)**.

4. **Můj program (My cycle)**
Používá se pro zvolení a uložení vašeho oblíbeného programu, který často používáte.
 1. Pomocí voliče programů vyberte požadovaný program a další doplňkové funkce podle potřeby.
 2. Stiskněte a podržte tlačítko **Intensity** asi na 3 sekundy, dokud se displej nerozblíká a vybraný program se neuloží.
 3. Ovladačem programů vyberte **Můj program (My Cycle)** a můžete spustit svůj oblíbený program. Pokud chcete změnit nastavení, opakujte kroky (1) a (2).
5. **Osvětlení**
Osvětlení vnitřního prostoru bubnu se rozsvítí asi na 3 minuty, pokud stisknete tlačítko nebo po otevření dvířek asi na 1 minutu.
6. **Zvukový signál**
Slouží k zapnutí nebo vypnutí zvukového signálu tlačítek. Z továrny je zvukový signál zapnutý. Stiskněte podle potřeby.
Když je zvukový signál zapnutý:
 - (1) Stisknutí tlačítek doplňkových funkcí bude doprovázeno zvukovým signálem.
 - (2) Když je sušička v chodu, otočte voličem programů, sušička vás upozorní na nepovolenou volbu.
 - (3) Jakmile je program sušení dokončen, zazní zvukový signál upozorňující uživatele.
7. **Proti pomačkání (Anti-crease)**
Na konci cyklu sušení se aktivuje program proti pomačkání 30 minut (výchozí čas) nebo 120 minut (pokud je funkce nastavena).
Světelná kontrolka funkce **Anti-Crease (Proti pomačkání)** se rozsvítí, jakmile je funkce vybrána. Tato funkce zabraňuje pomačkání prádla. Prádlo můžete ze sušičky vyjmout kdykoliv během funkce proti pomačkání. Tuto funkci můžete zvolit ke všem programům s výjimkou: **Studený vzduch, Refresh (Osvěžení) a Wool (Vlna)**.
8. **Dětský zámek**
 1. Tento spotřebič je vybaven speciální funkcí dětského zámku, která zabraňuje nežádoucímu ovládání dětmi nebo provedení chybného ovládání.
 2. Když je sušička v chodu, stiskněte současně tlačítka **Anti-Crease (Proti pomačkání)** a **Signal (Zvukový signál)** na asi 3 sekundy pro aktivaci funkce dětského zámku. Když je funkce dětského zámku aktivní, na displeji se zobrazí ikona „“ a žádné tlačítko s výjimkou tlačítka **On/Off** nebude funkční. Zatímco je funkce dětského zámku aktivní, stiskněte a podržte tlačítka **Anti-Crease (Proti pomačkání)** a **Signal (Zvukový signál)** na asi 3 sekundy pro deaktivaci dětského zámku.

ČÁST 5: ČIŠTĚNÍ A ÚDRŽBA

PŘED ČIŠTĚNÍM, PRAVIDELNOU ÚDRŽBOU NEBO JAKOUKOLI JINOU MANIPULACÍ SE SPOTŘEBIČEM KROMĚ JEHO OBSLUHY SE VŽDY UJISTĚTE, ŽE JSTE ODPOJILI ZÁSTRČKU PŘÍVODNÍHO KABELU ZE SÍŤOVÉ ZÁSUVKY.

Vyprázdnění zásobníku na vodu

1. Vyjměte zásobník na vody pomocí obou rukou;
2. Vodu ze zásobníku vylijte do umyvadla;
3. Zásobník na vodu vložte zpět.

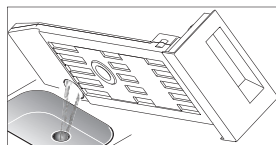
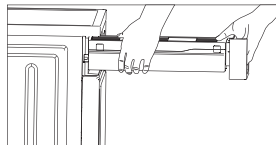

VAROVÁNÍ:

1. Zásobník na vody vyprázdňte po každém použití, program bude přerušen a na displeji se rozblíká ikona „E“, pokud se zásobník na vodu naplnění během cyklu sušení. Poté co je zásobník vyprázdněn, sušičku restartujete stisknutím tlačítka **Start/Pause**.
2. Vodu ze zásobníku nikdy nepijte.
3. Nepoužívejte sušičku bez řádně instalovaného zásobníku na vodu.

Čištění dvéřního filtru

1. Otevřete dvířka.
2. Vyjměte filtr z dvířek.
3. Vyčistěte filtr; odstraňte nahromaděné žmolky tkaniny.
4. Filtr vložte zpět na své místo.

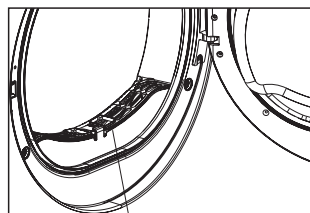

Filtr dvířek

Čištění základny filtru

1. Otevřete kryt filtru.
2. Vyšroubujte obě bezpečnostní zarážky umístěné naproti sobě.
3. Kompletně vyčistěte základnu filtru.
4. Základnu filtru vložte správně zpět!
5. Zašroubujte bezpečnostní zarážky zpět.
6. Zavřete kryt filtru, dokud neuslyšíte cvaknutí.

Bezpečnostní zarážka

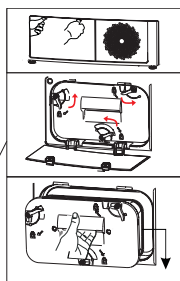

Základna filtru

Kryt filtru

POZNÁMKA

1. Žmolky nahromaděné na filtru budou blokovat proudění vzduchu, což způsobí prodloužení doby sušení a zvýšení spotřeby elektrické energie.
2. Před čištěním vždy odpojte napájecí kabel!
3. Nepoužívejte sušičku bez řádně instalovaného filtru!
4. Čistěte filtry vždy po každém použití sušičky, abyste zabránili nahromadění žmolků uvnitř sušičky.

Čištění výměníku tepla

Pokud je to nezbytné, přibližně jednou za 2 měsíce, odstraňte nečistoty z výměníku tepla pomocí čisté houbičky nebo měkkého hadříku. Doporučujeme si navléknout rukavice.

Poznámka:

Nečistoty se snadněji odstraňují, pokud jsou mírně navlhčené, např. pomocí rozprašovače.

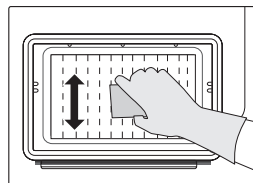

ČÁST 6: NEŽ ZAVOLÁTE DO SERVISU

Pouze autorizovaný servis může provádět opravu spotřebiče.

Před zavoláním do autorizovaného servise zkontrolujte, zda nemůžete odstranit daný problém sami přečtení instrukcí nebo jste postupovali podle uživatelských instrukcí.

Může vám být účtováno opravné i v rámci platnosti záruky.

Chybové kódy a řešení

Displej	Příčina	Řešení
E32 E33 E32	Zásobník je plný.	Vyprázdňte zásobník.
	Chyba vodního čerpadla nebo chyba senzoru vodní hladiny.	Obráťte se na autorizovaný servis, pokud problém přetrvává.
	Chyba senzoru vlhkosti.	
E33	Chyba teplotního senzoru.	Vyčistěte filtr a zkontrolujte okolní teplotu. Obráťte se na autorizovaný servis, pokud problém přetrvává.
E33	Filtr je ucpaný nebo je okolní teplota příliš vysoká.	

Řešení obtíží

Problém	Řešení
<ul style="list-style-type: none">Displej se nerozsvítil.	<ul style="list-style-type: none">Zkontrolujte, zda je zástrčka přívodního kabelu řádně připojena do síťové zásuvky.Zkontrolujte, zda jste vybrali program.Zkontrolujte napájení.
<ul style="list-style-type: none">Sušička se nezapíná.	<ul style="list-style-type: none">Zkontrolujte, zda jste stiskli tlačítko start.Zkontrolujte, zda jsou dvířka uzavřena.
<ul style="list-style-type: none">Dvířka se sama otevírají.	<ul style="list-style-type: none">Ujistěte se, že při zavírání dvířka zacvakla.Zkontrolujte, zda není sušička přeplněna.
<ul style="list-style-type: none">Prádlo není dostatečně suché nebo cyklus sušení je příliš dlouhý.	<ul style="list-style-type: none">Vyčistěte filtr dvířek a základnu filtru.Zvolte správný program.Udržujte přívod vzduchu volný.

Pokud nejste schopni problém sami odstranit a potřebujete pomoc:

- Stiskněte tlačítko **On/Off**.
- Vyjměte zástrčku přívodního kabelu ze síťové zásuvky a obraťte se na autorizovaný servis.

ČÁST 7: TECHNICKÉ SPECIFIKACE

Napětí	220 - 240 V ~ 50 Hz
Jmenovitý příkon	850 W
Chladivo	R134a
Provozní teplota	+5 ~ +35 °C
Rozměry (v x š x h)	85 x 59,5 x 64 cm
Jmenovitá kapacita sušení	8,0 kg
Hmotnost	52 kg
GWP	1430
CO - eq	0,5 T

Výše uvedená data se mohou bez předchozího upozornění změnit.

Obsahuje fluorované skleníkové plyny podle Kjótského protokolu.
Hermeticky uzavřeno

Poznámka:

1. Jmenovitá kapacita je maximální kapacita, ujistěte se, že vložené prádlo určené k sušení nepřekračuje jmenovitou kapacitu.
2. Neinstalujte sušičku do místnosti, kde by mohly teploty klesat pod 0. Při teplotách okolo bodu mrazu nemusí sušička fungovat správně.
3. Hroží riziko poškození, pokud kondenzovaná voda zamrzne v čerpadle, hadicích a/nebo v zásobníku na vodu.

Obsah chladiva 350 g

ČÁST 8: INFORMAČNÍ LIST

Obchodní značka Philco: **PHILCO**

Značka	Philco
Prodejní označení	PDC 82 R Crown
Kapacita sušení (kg) - bavlna	8
Kondenzační sušička prádla	
Třída energet. účinnosti (A+++ ... nejvyšší účinnost až D... nejnižší účinnost)	A++
Vážená roční spotřeba energie (kWh)*	236
Automatická bubnová sušička	
Spotřeba energie (kWh) - spotřeba energie u "standardního programu pro bavlnu s celou a poloviční náplní"	1,97/1,08
Příkon ve vypnutém stavu (W)	0,01
Příkon v pohotovostním stavu (W)	0,8
Vážená doba trvání "standardního programu pro bavlnu s celou a poloviční náplní" (min.)	127
Vážená doba trvání "standardního programu pro bavlnu s celou náplní" (min.)	170
Vážená doba trvání "standardního programu pro bavlnu s poloviční náplní" (min.)	95
Třída účinnosti kondenzace (A ... nejvyšší účinnost až G... nejnižší účinnost)	B
Průměrná účinnost kondenzace u "standardního programu pro bavlnu s celou a poloviční náplní" (%)	80,5
Průměrná účinnost kondenzace u "standardního programu pro bavlnu s celou a poloviční náplní" (%)	80,5
Průměrná účinnost kondenzace u "standardního programu pro bavlnu s celou a poloviční náplní" (%)	80,5
Hladina akustického výkonu u "standardního programu pro bavlnu s celou a poloviční náplní" dB (re 1pW)	66
Použití	volně stojící
Rozměry cm (v × š × h)	85 × 59,5 × 64 cm
Váha (kg)	52

„Standardní program pro bavlnu“ použitý s celou a poloviční náplní je standardní sušící program, na který se vztahují informace uvedené na energetickém štítku v informačním listu. Tento program je vhodný pro sušení normálně mokrého bavlněného prádla a je to nejúčinnější program z hlediska spotřeby energie.

* Spotřeba energie „X“ kWh za rok na základě 160 standardních sušících cyklů ve standardním programu pro bavlnu s celou a poloviční náplní a spotřeba v režimech s nízkou spotřebou energie. Skutečná spotřeba energie na cyklus bude záviset na tom, jak je spotřebič používán.

** Hlučnost dle Evropské normy EN 60704.

Nastavení programu pro testování je v souladu se standardem EN 60456-2011

TECHNICKÉ INFORMACE

Technické informace se nachází na typovém štítku na vnitřní straně spotřebiče a na energetickém štítku. QR kód, na dodaném energetickém štítku, obsahuje odkaz na registraci spotřebiče v databázi EU Eprel. Uchovejte si energetický štítek, návod k použití, spolu s dalšími dokumenty dodanými s přístrojem.

INFORMACE O TESTOVÁNÍ

Dodané zařízení je v souladu s EcoDesignem a EN62552. Požadavky na přístup vzduchu pro správný provoz přístroje, minimální vzdálenost od zdi a rozměry přístroje, jsou součástí tohoto návodu. V případě dalších dotazů se obraťte na výrobce.

PÉČE O ZÁKAZNÍKA A SERVIS

Vždy používejte pouze originální náhradní díly.

Označení modelu a sériové číslo naleznete na typovém štítku. Polohu typového štítku je možné změnit bez předchozího upozornění.

Originální náhradní díly pro některé konkrétní komponenty jsou k dispozici minimálně 7 nebo 10 let. Závisí to na typu komponentu a na uvedení posledního spotřebiče daného modelu na trh.

Při kontaktování našeho autorizovaného servisu mějte k dispozici modelové označení, sériové číslo a popis závady.

Pro stažení dokumentů navštivte www.philco.cz.

Pro nahlášení závady a získání dalších servisních informací navštivte <https://philco.cz/podpora-a-servis>.

Změny vyhrazeny bez předchozího upozornění.

POKYNY A INFORMACE O LIKVIDACI POUŽITÝCH BALENÍ MATERIÁLŮ

Obalové materiály zlikvidujte na veřejném místě pro likvidaci odpadu.

LIKVIDACE POUŽITÝCH ELEKTRICKÝCH A ELEKTRONICKÝCH SPOTŘEBIČŮ



Význam symbolu na výrobku, jeho příslušenství nebo obalu znamená, že s tímto výrobkem nesmí být zacházeno jako s domovním odpadem. Tento výrobek zlikvidujte na příslušném sběrném místě pro recyklaci odpadu z elektrických a elektronických zařízení. Popřípadě je možné v některých státech Evropské unie nebo jiných evropských státech vrátit své výrobky místnímu prodejci, v případě koupě obdobného nového výrobku. Správná likvidace tohoto výrobku pomůže ušetřit cenné přírodní zdroje a pomoci při prevenci případného negativního vlivu na životní prostředí a lidské zdraví, ke kterému by mohlo dojít v důsledku nesprávné likvidace odpadu. Podrobnější informace získáte od místního úřadu nebo v nejbližším středisku pro sběr odpadu. Nesprávná likvidace tohoto typu odpadu může podléhat vnitrostátním předpisům o pokutách.

Pro podnikatelské subjekty v Evropské unii

Chcete-li zlikvidovat elektrické nebo elektronické zařízení, vyžádejte si potřebné informace od svého prodejce nebo dodavatele.

Likvidace v ostatních státech mimo Evropskou unii

Chcete-li zlikvidovat tento výrobek, vyžádejte si potřebné informace o správném způsobu likvidace od místních úřadů nebo svého prodejce.



Tento výrobek splňuje všechny základní požadavky nařízení EU, které se na něj vztahují.

Změny v textu, designu a technických údajích se mohou vyskytnout bez předchozího upozornění a vyhrazuje si právo provést tyto změny.

Originál tohoto návodu k obsluze je v českém jazyce.

Manufacturer/Importer:
Fast ČR, a.s.
Praha 10, Černokostecká 2111
CZ-10000; CZECH REPUBLIC

PHILCO[®] 

**is a registered trademark used under license from
Electrolux Home Products., Inc.**