

SUŠIČKA

NÁVOD NA OBSLUHU

PHILCO



Famous for Quality the World Over

PDC 82 R Crown

Vážený zákazník,

Ďakujeme, že ste si kúpili výrobok značky PHILCO. Aby váš spotrebič slúžil čo najlepšie, prečítajte si všetky pokyny v tomto návode.

OBSAH

ČASŤ 1: PRED UVEDENÍM SUŠIČKY DO PREVÁDZKY.....	2
• Symboly pre sušenie.....	2
• Všeobecné bezpečnostné informácie.....	3
ČASŤ 2: POPIS PRÍSTROJA.....	7
• Popis ovládacieho panelu.....	7
• Ikony na displeji.....	8
ČASŤ 3: PREPRAVA A INŠTALÁCIA	9
• Preprava	9
• Umiestnenie inštalácie.....	9
• Vyrovnanie spotrebiča.....	9
• Pripojenie k sieti	9
ČASŤ 4: POUŽITIE	10
• Rýchle spustenie	12
• Výber programu	12
• Spustenie programu	12
• Ukončenie programu	12
• Tabuľka programov.....	13
• Špeciálne funkcie sušičky	14
ČASŤ 5: ČISTENIE A ÚDRŽBA.....	16
ČASŤ 6: SKŔR AKO ZAVOLÁTE DO SERVISU.....	18
• Chybové kódy a riešenia	18
• Riešenie problémov	18
ČASŤ 7: TECHNICKÉ ŠPECIFIKÁCIE	19
ČASŤ 8: KARTA INFORMAČNÝCH ÚDAJOV.....	20

ČASŤ 1: PRED UVEDENÍM SUŠIČKY DO PREVÁDZKY



Pred použitím sušičky si, prosím, pozorne prečítajte tento návod a uschovajte ho na ďalšie použitie.

Prečítajte si tento návod

V návode sú uvedené dôležité informácie o správnom používaní a údržbe sušičky. Správna údržba a starostlivosť o vašu sušičku predĺži jej funkčnosť a čas prevádzky. Nájdete tu aj užitočné rady pri riešení problémov. Ak nebude sušička fungovať správne, skontrolujte rady v kapitole „Riešenie problémov“ a môžete možnú poruchu odstrániť sami bez nutnosti kontaktovania servisu.















VAROVANIE: HORÚCI POVRCH!



UPOZORNENIE: RIZIKO POŽIARU!

Symboly pre sušenie

Dbajte na opatrnosť pri používaní sušičky, keď je materiál oblečenia nevhodný na sušenie v sušičke alebo obsahuje niektorý z nasledujúcich symbolov:

 Sušenie	 Normálne	 Nesušiť normálne	 Nesušiť v sušičke
 Sušiť narovnané / sušiť zavesené	 Nechať odkvapkať	 Sušiť naplocho	 Sušiť v tieni
 Čistiť chemicky	 Nečistiť chemicky	 Čistiť chemicky normálnym cyklom s akýmkoľvek rozpúšťadlom	 Čistiť chemicky normálnym cyklom iba s petrolejovým rozpúšťadlom

Všeobecné bezpečnostné informácie

Bezpečnostné upozornenia



Aby ste zabránili ohrozeniu života alebo straty na majetku, dodržujte nasledujúce bezpečnostné upozornenia.

1. Tento výrobok patrí do I. kategórie elektrických spotrebičov a je určený iba na sušenie textílií, ktoré sa umývajú v domácnosti. Venujte zvýšenú pozornosť bezpečnosti používanej elektrickej energie pri prevádzke!
2. Používajte iba riadne uzemnenú sieťovú zásuvku. Uzemňovací drôt musí byť privedený až k zemi a nesmie byť pripojený k verejným službám, ako sú mestský vodovodný systém alebo plynový rozvod a pod. Uzemňovací a nulový drôt musia byť rozlíšené a nesmú byť vzájomne prepojené.
3. Napájací drôt musí spĺňať nariadenie IEC a musí byť schopný odolať prúdu viac než 10 A. Aby ste zaistili bezpečnosť svoju aj vašej rodiny, bezodkladne urobte nápravné opatrenia, ak napájanie vo vašej domácnosti nezodpovedá vyššie uvedeným požiadavkám.
4. Maximálne množstvo suchej bielizne, ktoré je možné v sušičke sušiť, je 8 kg.
5. V tomto type sušičky je zakázané používať prostriedky na chemické sušenie.
6. Nesušte nevypratú bielizeň v sušičke.
7. Bielizeň, ktorá sa zašpinila látkami, ako sú stolový olej, acetón, alkohol, benzín, petrolej, odstraňovač škvŕn, terpentín, vosk alebo odstraňovač vosku, je potrebné prať v horúcej vode s extra množstvom pracieho prášku, pred vložením a sušením v sušičke.

8. Kúsky bielizne, ako sú penová guma (latexová pena), kúpacia čiapka, nepremokavé textilie, gumové časti a odevy a vankúše vybavené penovými gumovými podložkami, sa nesmú sušiť v sušičke.
9. Aviváže a podobné lásky sa musia používať v súlade s inštrukciami od výrobcu aviváže.
10. Konečná fáza cyklu sušenia sa nazýva „ochladzovacia fáza“ (sušička už nehreje) a slúži na to, aby bielizeň po dokončení cyklu sušenia nebola príliš horúca a nedošlo k opareniu.
11. Pravidelne čistite výstupný filter, na ktorom sa usadzujú kúsky tkaniny.
12. Kúsky tkaniny sa nesmú hromadiť okolo sušičky.
13. Zaistíte dostatočnú ventiláciu, aby ste zabránili spätnému prúdeniu plynov do miestnosti od spotrebiča s horiacimi plynmi vrátane otvoreného ohňa.
14. **VAROVANIE:** nikdy nezastavujte sušičku pred dokončením cyklu sušenia, iba ak sa všetka bielizeň rýchlo nevyberie a nerozloží, aby sa mohlo teplo rozptýliť.
15. Vývod vzduchu nesmie byť vyvedený do komína, ktorý sa používa na odsávanie výparov z plynového kotla alebo iných plynov a pod.
16. Spotrebič nesmie byť inštalovaný za uzamykateľné dvere, posuvné dvere alebo dvere so závorou naproti tým pri sušičke. V takom prípade je potrebné nechať dvierka sušičky vždy otvorené.
17. Domácich maznáčikov uchováajte mimo dosahu sušičky.
18. Olejom zasiahnutá bielizeň sa môže samovoľne vznietiť, obzvlášť keď je vystavená vysokej teplote, ako napr. v sušičke. Takýto kus bielizne sa zahreje, spôsobíť tak oxidačnú reakciu v oleji. Oxidácia spôsobuje teplo. Ak teplo nemôže unikať, daný kus bielizne sa môže natoľko rozohriať, že sa vznieti. Hromadenie

nadmerného množstva bielizne zašpineného olejom môže zabrániť uniku tepla a môže sa tak aj vznietiť.

19. Ak je nevyhnutné, že sa musí do sušičky umiestniť bielizeň zašpinená rastlinným alebo kuchynským olejom alebo výrobkami na starostlivosť o vlasy a pod., je potrebné takúto bielizeň najskôr vyprať v horúcej vode s extra množstvom pracieho prášku – tým znížite, ale úplne neodstránite dané riziko.
20. Spotrebič sa nesmie prevrátiť počas normálneho použitia alebo údržby.
21. Odstráňte všetky predmety z vreciek, ako sú zapaľovače a zápalky.
22. Tento spotrebič môžu používať deti staršie ako 8 rokov a osoby so zníženými fyzickými, zmyslovými alebo duševnými schopnosťami či nedostatkom skúseností a znalostí, ak sú pod dozorom alebo boli poučené o bezpečnom používaní spotrebiča a rozumejú nebezpečenstvám pri nesprávnom používaní. Deti sa nesmú s týmto spotrebičom hrať. Čistenie a údržbu nesmú vykonávať deti bez dohľadu dospelšej osoby.
23. Ak je poškodený napájací kábel, musí ho vymeniť výrobca, servisný technik alebo obdobne kvalifikovaná osoba, aby nedošlo k úrazu.
24. Toto zariadenie je určené iba na použitie vo vnútorných priestoroch.
25. Otvory nesmú byť upchaté kobercom.
26. Deti mladšie ako 3 roky by mali byť pod neustálym dozorom v priestore spotrebiča.
27. Ak zaznamenáte abnormálne vyššiu teplotu spotrebiča, bezodkladne odpojte zástrčku prívodného kábla od sieťovej zásuvky.

Nebezpečenstvo úrazu elektrickým prúdom

1. Neodpájajte spotrebič od sieťovej zásuvky ťahaním za prívodný kábel.
2. Nezapájajte ani neodpájajte prívodný kábel mokrými rukami.
3. Nepoškodujte prívodný kábel ani zástrčku.

Nebezpečenstvo úrazu

1. Nerozoberajte ani neinštalujte sušičku bez inštrukcií alebo bez dohľadu.
2. Neinštalujte túto sušičku nad práčku bez príslušného inštalačného dielu. (ak chcete inštalovať sušičku nad práčku, je potrebné kúpiť daný inštalačný diel a musí ho inštalovať výrobca, jeho servisný technik alebo iná kvalifikovaná osoba, aby sa vylúčilo riziko úrazu.)
3. Nenechávajte dvierka sušičky otvorené.
4. Do sušičky nevkladajte pyrotoxin, sviečky, elektrické spotrebiče a pod.

Nebezpečenstvo poškodenia

1. Nesušte bielizeň nad odporúčanú kapacitu.
2. Neprevádzkujte sušičku bez vloženého filtra a držiaka filtra.
3. Nesušte bielizeň bez odstredenia.
4. Nevystavujte sušičku priamemu slnečnému svetlu, je určená iba na použitie v domácnosti.
5. Neinštalujte sušičku vo vlhkom a prašnom prostredí.
6. Počas čistenia a údržby vždy odpojte zástrčku prívodného kábla od sieťovej zásuvky a nevystavujte sušičku kvapkajúcej alebo striekajúcej vode alebo inej tekutine.

Nebezpečenstvo explózie

Nesušte bielizeň, ktorá bola zasiahnutá horľavým materiálom, ako je olej, alkohol alebo iné zápalné látky.

ČASŤ 2: POPIS PRÍSTROJA

Tento náčrt je určený na informačné účely o jednotlivých častiach a príslušenstvách výrobku. Podľa modelu sa môžu jednotlivé časti líšiť.

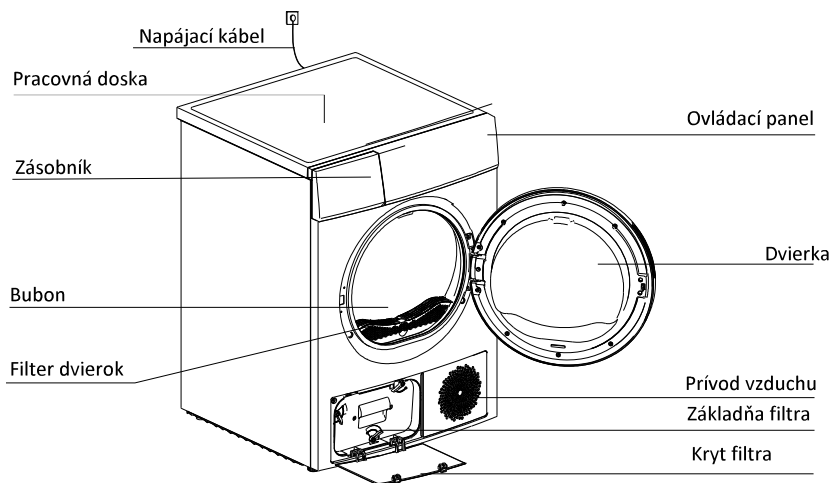

Popis ovládacieho panelu



1. Tlačidlo výberu programu
2. Displej
3. Tlačidlá špeciálnych funkcií (odložený štart, predĺženie času sušenia, úroveň sušenia, môj cyklus, osvetlenie, zvukový signál, proti pokrčeniu, detská zámka)
4. Tlačidlo Start/Pauza
5. Tlačidlo On/Off

Ikony na displeji

	Odložený štart
	Detská zámka
	Zostávajúci čas / Chybové hlásenie
	Fáza cyklu sušenia
	Vyčistenie filtrov (upozornenie)
	Vyprázdnenie zásobníka na vodu (upozornenie)
	Úroveň sušenia (4 stupne)
	Indikátor osvetlenia bubna
	Indikátor zvukového signálu
	Režim proti pokrčeniu

ČASŤ 3: PREPRAVA A INŠTALÁCIA

Preprava

Prevádzajte opatrne. Nedržte spotrebič za žiadnu voľnú, príp. pohyblivú časť. Dvierka spotrebiča nepoužívajte ako držadlo pri preprave. Ak nie je možné sušičku prevážať v horizontálnej polohe, môžete ju nakloniť do maximálneho uhla 30°.

Umiestnenie inštalácie

1. Odporúčame z praktického hľadiska inštalovať sušičku do blízkosti práčky.
2. Sušička musí byť inštalovaná na čistom mieste, kde sa netvorí ani nehromadí nečistota. Je potrebné zaistiť dostatočnú ventiláciu a prúdenie čerstvého vzduchu okolo spotrebiča. Neblokujte predné vstupné otvory na prívod vzduchu alebo vstupnú mriežku v zadnej časti spotrebiča.
3. Aby ste zaistili minimálne vibrácie a hluk počas prevádzky sušičky, je potrebné ju umiestniť na pevnom a rovnom povrchu.
4. Nohy sušičky sa nesmú nikdy odstraňovať. Neinštalujte sušičku na podlahe, ktorá je opatrená kobercom, doskami a pod. To môže spôsobiť nárast teploty, ktorý môže negatívne ovplyvniť chod spotrebiča.

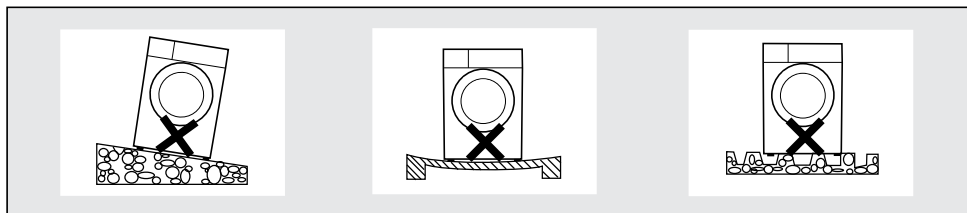

Vyrovnanie spotrebiča

Hneď ako je spotrebič umiestnený na svojom mieste, skontrolujte, či je sušička vyrovnaná pomocou vodováhy. Ak nie je, vyrovnajte sušičku pomocou nastaviteľných nôh.

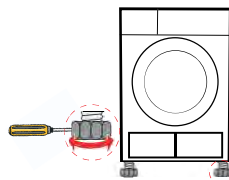

Pripojenie k sieti

1. Uistite sa, či napätie vo vašej sieťovej zásuvke zodpovedá napätiu uvedenom na typovom štítku sušičky.
2. Nepripájajte sušičku s pripojením napájania dosky, s univerzálnou zástrčkou či zásuvkou.

Upozornenie











Nechajte spotrebič voľne stáť aspoň 2 hodiny po prevoze. Pred prvým použitím pomocou mäkkej utierky vyčistite vnútorný priestor bubna.

- a) Vložte čistú tkaninu do bubna.
- b) Zapojte prívodný kábel do sieťovej zásuvky, stlačte tlačidlo **On/Off**.
- c) Vyberte program **Refresh**, stlačte tlačidlo **Start/Pause**.
- d) Po dokončení programu postupujte podľa inštrukcií v časti čistenie a údržba, aby ste vyčistili dverový filter. Počas sušenia kompresor aj vodné čerpadlo generujú špecifický hluk, ide o normálny jav.

ČASŤ 4: POUŽITIE

Odporúčania

1. Pred čistením nechajte bielizeň riadne odstrediť. Odstredenie na vysoké otáčky pomôže znížiť čas cyklu sušenia a znížiť tak spotrebu elektrickej energie.
2. Na dosiahnutie rovnomerných výsledkov sušenia roztriedte bielizeň podľa typu tkaniny a programu sušenia.
3. Pred sušením zapnite všetky zipsy, háčiky a očká, gombíky a zaistite opasky a pod.
4. Nesušte bielizeň príliš dlho, pretože príliš dlhé sušenie môže spôsobiť ľahké pokrčenie alebo zrazenie.
5. Nesušte bielizeň obsahujúcu gumu alebo podobné elastické materiály, ako je pláštenka, kryt na bicykel a pod.
6. Dvierka sušičky môžu byť otvorené iba po dokončení celého cyklu sušenia. Neotvárajte dvierka pred dokončením cyklu sušenia, môže dôjsť k vzniku popálenín od pary alebo horúceho povrchu.
7. Pravidelne čistite filter a vyprázdňujte nádobu po každom použití, aby ste zabránili zbytočnému predĺženiu času sušenia a vyššej spotrebe elektrickej energie.
8. Vyberte vždy príslušný program vhodný pre danú tkaninu, ako je napr. vlna, aby bolo oblečenie čerstvé a nadýchané.
9. Referenčná hmotnosť je nasledujúca:

 Kabáty (asi 800 g)	 Bunda (asi 800 g v bavľne)	 Džínsy (asi 800 g)	 Uteráky Deka (asi 900 g v bavľne)
 Samostatné prestieradlá (asi 600 g v bavľne)	 Pracovný odev (horný aj dolný) (asi 1 120 g v bavľne)	 Pyžamo (asi 200 g)	 Košele (asi 300 g v bavľne)
 Tričko (asi 180 g v bavľne)	 Spodná bielizeň (asi 70 g v bavľne)	 Ponožky (asi 30 g zo zmesi)	

Príslušenstvo

Nasledujúce príslušenstvo je voliteľné a jeho dostupnosť v balení závisí od modelu.

Ak má vaša sušička v balení nasledujúce príslušenstvo, inštalujte ho podľa nasledujúceho postupu.

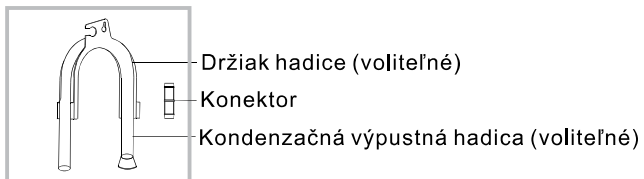

■ Instalácia

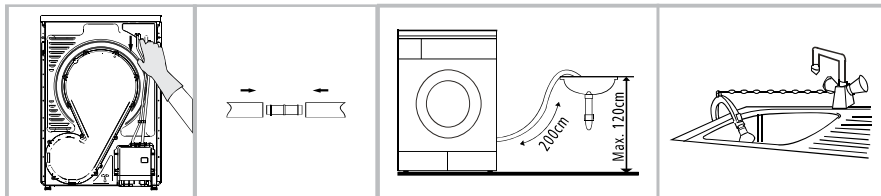

Odstráňte výpustnú hadicu od miesta pripojenia zásobníka

Vložte externú výpustnú hadicu a odpadové do konektora

Vložte držiak hadice do vane alebo umývadla.

Rýchle spustenie

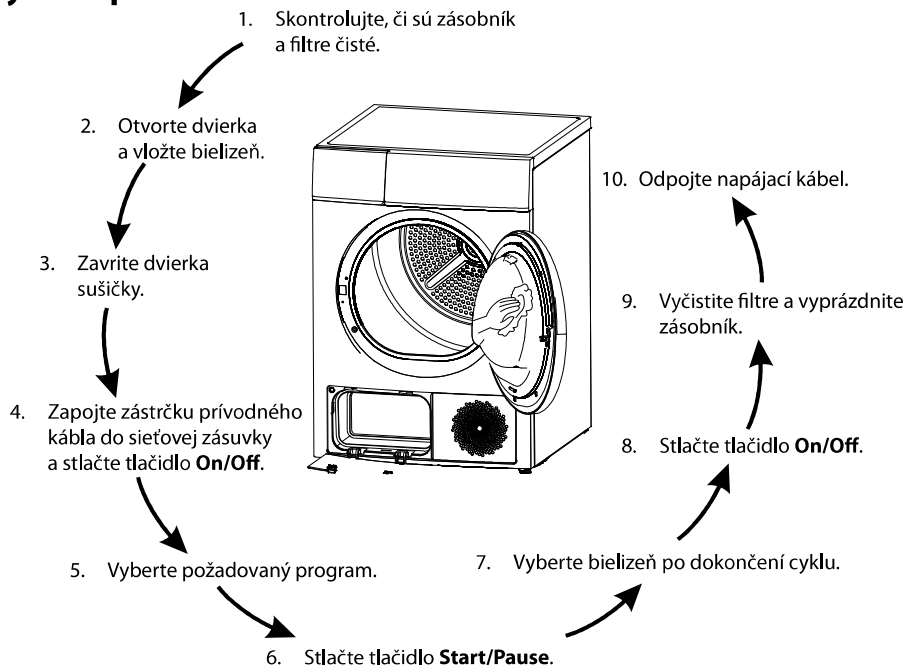

Výber programu

1. Stlačte tlačidlo **On/Off** a LED displej sa rozsvieti, otočte ovládačom programov a vyberte požadovaný program.
2. Vyberte doplnkovú funkciu **Odložený štart (Delay)**, **Predĺženie času sušenia (Time)**, **Úroveň sušenia (Intensity)**, **Zvukový signál (Signal)** alebo **Proti pokrčeniu (Anti-Crease)**, ak je to potrebné.
3. Stlačte tlačidlo **Start/Pause**.

Spustenie programu

Bubon sa začne otáčať po spustení programu, stavová kontrolka sa bude automaticky pravidelne sriedať na displeji so zobrazením zostávajúceho času.

Poznámka:

Občas sa môže stať, že sa bubon zastaví asi na 40 sekúnd počas cyklu, ale displej zostane normálny. Sušička automaticky vykoná nastavenie v tomto čase a bude pokračovať v sušení.

Ukončenie programu

1. Bubon sa prestane otáčať, hneď ako sa program ukončí, na displeji sa zobrazí „000“; a posledná stavová kontrolka cyklu sušenia sa rozsvieti. Sušička spustí funkciu proti pokrčeniu, ak nevyberiete bielizeň včas. Stlačte tlačidlo **On/Off** na vypnutie sušičky a odpojte sušičku od sieťovej zásuvky.
2. Riešte možné problémy podľa kapitoly „Skôr ako zavoláte do servisu“, ak sa sušička bezdôvodne zastaví počas cyklu sušenia a zobrazí príslušnú informáciu.

Tabuľka programov

Program	Hmotnosť (max.)	Aplikácia/Možnosť	Odložený štart	Predĺženie času sušenia	
Bavlna	Pre bielu a farebnú bavlnenú a ľanovú bielizeň.				
	Do skrine	8,0 kg	Na sušenie bavlnenej bielizne. Úroveň sušenia: extra sušenie.	Áno	Nie
	Štandard		Na sušenie bavlnenej bielizne. Úroveň sušenia: sušenie do skrine.	Áno	Nie
	Žehliť		Na sušenie bavlnenej bielizne. Úroveň sušenia: na žehlenie.	Áno	Nie
Jemná	Jemná	1,0 kg	Na sušenie jemnej bielizne, ktorá je vhodná na sušenie v sušičke, a bielizne, ktorá je určená na pranie v ruke pri nízkej teplote.	Áno	Nie
Syntetika	Pre bielizeň vyrobenú zo syntetických látok a zmesi materiálov aj bavlny.				
	Do skrine	3,5 kg	Na sušenie hustých a viacvrstvových syntetických látok. Úroveň sušenia: extra sušenie.	Áno	Nie
	Štandard		Na sušenie slabých syntetických látok, ktoré nevyžadujú žehlenie, ako sú košeľe, obrusy, detské oblečenie, ponožky.		
Žehliť	Na sušenie syntetickej bielizne, ktorá je vhodná na žehlenie, ako sú svetle, košeľe a pod.				
Vlna Refresh (Osvieženie bielizne)	Vlna	1,0 kg	Tento program môžete použiť na vetranie a zmäkčenie vášho vlneného prádla. Jeho hlavné funkcie je osvieženie, program nie je možné použiť na sušenie vlneného prádla. Keď je cyklus u konca, vyberte bielizeň naraz, nechajte dosušiť na vzduchu.	Áno	Nie
Špeciálne	Džínsy	8,0 kg	Na sušenie džínsov a oblečenia na voľný čas, ktoré boli odstredené pri vysokých otáčkach v práčke.	Áno	Nie
	Mix	3,5 kg	Ak nemôžete určiť, z akého materiálu je oblečenie vyrobené, vyberte voľbu Mix.		
	Športové oblečenie	3,0 kg	Na sušenie športového oblečenia, tenkých tkanín, bielizne z polyesteru, ktorá sa nežehlí.		
	Košeľe		Na sušenie bielizne, ktorá sa ľahko udržiava, ako sú košeľe a blúzky, ktoré sa nekrčia a nie je potrebné ich zložiť žehliť. Vložte oblečenie voľne do sušičky. Hneď ako je usušené, zaveste oblečenie na ramienku alebo na sušiak.		

Program		Hmotnosť (max.)	Aplikácia/Možnosť	Odložený štart	Predĺženie času sušenia
Môj program	Môj program	–	Definujte a uložte svoj obľúbený program.	–	–
Predĺženie času sušenia	Teplý vzduch	–	Na zahriatie bielizne od min. 10 min do max. 120 min (v 10 min krokoch).	Áno	Áno
	Studený vzduch	–	Na prevzdušnenie bez prúdenia horúceho vzduchu od min. 10 min do max. 30 min (v 10 min krokoch).		
	Osvieženie	1,0 kg	Na osvieženie bielizne, ktorá sa ponechala v uzatvorenom prostredí dlhší čas od min. 20 min do max. 150 min (v 10 min krokoch).		

Poznámka:

1. Tento symbol  znamená, že energetická účinnosť testovacieho programu „štandardný program bavlna“, ktorý je najvhodnejší na sušenie normálneho množstva bavlnenej bielizne pri menovitom zaťažení.
2. Vyššie uvedené programy sa odporúčajú na použitie, používatelia si vyberajú príslušné programy podľa osobných preferencií. Husté a viacvrstvové látky, napr. posteľná bielizeň, džínsy, bunda a pod., sa ťažko sušia, preto vyberte program džínsy a maximálna úroveň sušenia.

Špeciálne funkcie sušičky

1. Odložený štart (**Delay**)

K vybranému programu môžete zvoliť odložený štart v rozmedzí od 0 do 24 hodín. Odložený štart znamená, že sa program spustí až po uplynutí nastaveného času. Hneď ako sa program po odloženom štarte spustí, na displeji sa začne odpočítavať čas a  ikony začnú blikať.

1. Vložte bielizeň do sušičky a uistite sa, či sú dvierka správne dovreté.
2. Stlačte tlačidlo **On/Off**, potom voličom programov vyberte požadovaný program.
3. Vyberte doplnkovú funkciu **Proti pokrčeniu (Anti-crease)** alebo **Zvukový signál (Signal)** podľa potreby.
4. Stlačte tlačidlo **Delay**.
5. Opakovaným stlačením tlačidla vyberte čas odloženého štartu.
6. Potom stlačte tlačidlo **Start/Pause**, sušička sa zapne. Sušička sa spustí automaticky, hneď ako uplynie nastavený čas odloženého štartu.
7. Ak stlačíte tlačidlo **Start/Pause** znovu, funkcia odloženého štartu sa preruší.
8. Ak chcete funkciu odloženého štartu zrušiť, stlačte tlačidlo **On/Off**.

2. Predĺženie času sušenia (**Time**)

Hneď ako je čas programu vybraný, tlačidlo **Time** slúži na predĺženie času sušenia v 10 min krokoch. Maximálny čas je 150 minút.

3. Úroveň sušenia (**Intenzity**)

Používa sa na nastavenie účinnosti sušenia bielizne. Úroveň sušenia má 4 stupne. Každým stupňom sa čas sušenia predĺži o 3 minúty.

1. Túto funkciu môžete aktivovať iba pred spustením programu.

2. Stlačte opakovane tlačidlo **Intensity** a vyberte čas sušenia.
 3. Úroveň sušenia môžete nastaviť pri všetkých programoch s výnimkou: **Cotton Iron (Bavlna na žehlenie)**, **Delicate (Jemné)**, **Synthetic Iron (Syntetika na žehlenie)**, **Wool (Vlna)**, **Time (Predĺženie času sušenia)**.
4. Mój program (**My cycle**)
Používa sa na zvolenie a uloženie vášho obľúbeného programu, ktorý často používate.
1. Pomocou voliča programov vyberte požadovaný program a ďalšie doplnkové funkcie podľa potreby.
 2. Stlačte a podržte tlačidlo **Intensity** asi na 3 sekundy, kým sa displej nerozblíkajú a vybraný program sa neuloží.
 3. Ovládačom programov vyberte **Mój program (My Cycle)** a môžete spustiť svoj obľúbený program. Ak chcete zmeniť nastavenie, opakujte kroky (1) a (2).
5. Osvetlenie
Osvetlenie vnútorného priestoru bubna sa rozsvieti asi na 3 minúty, ak stlačíte tlačidlo alebo po otvorení dvierok asi na 1 minútu.
6. Zvukový signál
Slúži na zapnutie alebo vypnutie zvukového signálu tlačidiel. Z továrne je zvukový signál zapnutý. Stlačte podľa potreby.
Keď je zvukový signál zapnutý:
(1) Stlačenie tlačidiel doplnkových funkcií bude sprevádzané zvukovým signálom.
(2) Keď je sušička v chode, otočte voličom programov, sušička vás upozorní na nepovoľenú voľbu.
(3) Hneď ako je program sušenia dokončený, zaznie zvukový signál upozorňujúci používateľa.
7. Proti pokrčeniu (**Anti-crease**)
Na konci cyklu sušenia sa aktivuje program proti pokrčeniu 30 minút (východiskový čas) alebo 120 minút (ak je funkcia nastavená).
Svetelná kontrolka funkcie **Anti-Crease (Proti pokrčeniu)** sa rozsvieti, hneď ako je funkcia vybraná. Táto funkcia zabraňuje pokrčeniu bielizne. Bielizeň môžete zo sušičky vybrať kedykoľvek počas funkcie proti pokrčeniu. Túto funkciu môžete zvoliť ku všetkým programom s výnimkou: **Cool (Ochladenie)**, **Refresh (Osvieženie)** a **Wool (Vlna)**.
8. Detská zámka
1. Tento spotrebič je vybavený špeciálnou funkciou detskej zámky, ktorá zabraňuje nežiaducemu ovládaniu deťmi alebo chybnému ovládaníu.
2. Keď je sušička v chode, stlačte súčasne tlačidlá **Anti-Crease (Proti pokrčeniu)** a **Signal (Zvukový signál)** na asi 3 sekundy na aktiváciu funkcie detskej zámky. Keď je funkcia detskej zámky aktívna, na displeji sa zobrazí ikona „“ a žiadne tlačidlo s výnimkou tlačidla **On/Off** nebude funkčné. Zatiaľ čo je funkcia detskej zámky aktívna, stlačte a podržte tlačidlá **Anti-Crease (Proti pokrčeniu)** a **Signal (Zvukový signál)** na asi 3 sekundy na deaktiváciu detskej zámky.

ČASŤ 5: ČISTENIE A ÚDRŽBA

PRED ČISTENÍM, PRAVIDELNOU ÚDRŽBOU ALEBO AKOUKOLĽEK INOU MANIPULÁCIOU SO SPOTREBIČOM OKREM JEHO OBSLUHY SA VŽDY UISTITE, ŽE STE ODPOJILI ZÁSTRČKU PRÍVODNÉHO KÁBLA OD SIEŤOVEJ ZÁSUVKY.

Vyprázdnenie zásobníka na vodu

1. Vyberte zásobník na vodu pomocou oboch rúk;
2. Vodu zo zásobníka vylejte do umývadla;
3. Zásobník na vodu vložte späť.

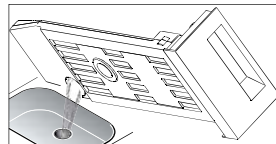
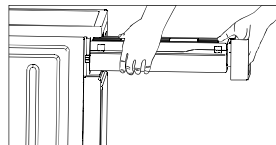

VAROVANIE:

1. Zásobník na vodu vyprázdňte po každom použití, program bude prerušený a na displeji sa rozblíkajú ikony „E“; ak sa zásobník na vodu naplní počas cyklu sušenia. Po tom, čo sa zásobník vyprázdni, sušičku reštartujete stlačením tlačidla **Start/Pause**.
2. Vodu zo zásobníka nikdy nepite.
3. Nepoužívajte sušičku bez riadne inštalovaného zásobníka na vodu.

Čistenie dverového filtra

1. Otvorte dverka.
2. Vyberte filter z dverok.
3. Vyčistite filter; odstráňte nahromadené žmolky tkaniny.
4. Filter vložte späť na svoje miesto.

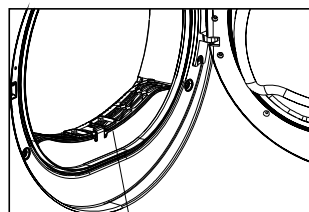

Filter dverok

Čistenie základne filtra

1. Otvorte kryt filtra.
2. Vyskrutkujte obe bezpečnostné zarážky umiestnené naproti sebe.
3. Kompletne vyčistite základňu filtra.
4. Základňu filtra vložte správne späť!
5. Zaskrutkujte bezpečnostné zarážky späť.
6. Zavrite kryt filtra, kým nezačujete cvaknutie.

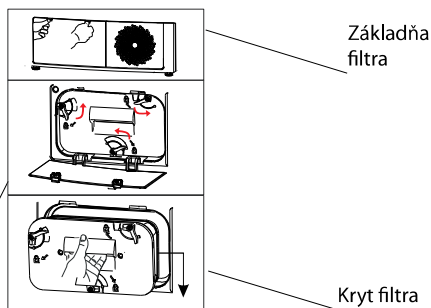

Základňa filtra

Bezpečnostná zarážka

Kryt filtra

POZNÁMKA

1. Žmolky nahromadené na filtri budú blokovať prúdenie vzduchu, čo spôsobí predĺženie času sušenia a zvýšenie spotreby elektrickej energie.
2. Pred čistením vždy odpojte napájací kábel!
3. Nepoužívajte sušičku bez riadne inštalovaného filtra!
4. Čistite filtre vždy po každom použití sušičky, aby ste zabránili nahromadeniu žmolkov vnútri sušičky.

Čistenie výmenníka tepla

Ak je to nevyhnutné, približne raz za 2 mesiace odstráňte nečistoty z výmenníka tepla pomocou čistej hubky alebo mäkkej handričky. Odporúčame si navliecť rukavice.

Poznámka:

Nečistoty sa jednoduchšie odstraňujú, ak sú mierne navlhčené, napr. pomocou rozprašovača.

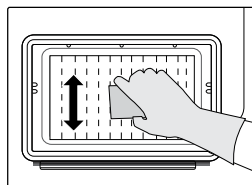

ČASŤ 6: SKÔR AKO ZAVOLÁTE DO SERVISU

Iba autorizovaný servis môže opravovať spotrebič.

Pred zavolaním do autorizovaného servisu skontrolujte, či nemôžete odstrániť daný problém sami prečítaním inštrukcií alebo či ste postupovali podľa používateľských inštrukcií.

Môže sa vám zaúčtovať poplatok za opravu aj v rámci platnosti záruky.

Chybové kódy a riešenia

Displej	Príčina	Riešenie
EJ bliká.	Zásobník je plný.	Vyprázdnite zásobník.
	Chyba vodného čerpadla alebo chyba senzora vodnej hladiny	Obráťte sa na autorizovaný servis, ak problém pretrváva.
	E32 Chyba senzora vlhkosti	
E33	Chyba teplotného senzora	
EJ bliká.	Filter je upchatý alebo je okolitá teplota príliš vysoká.	Vyčistite filter a skontrolujte okolitú teplotu.
		Obráťte sa na autorizovaný servis, ak problém pretrváva.

Riešenie problémov

Problém	Riešenie
• Displej sa nerozsvietil.	<ul style="list-style-type: none">• Skontrolujte, či je zástrčka prírodného kábla riadne pripojená do sieťovej zásuvky.• Skontrolujte, či ste vybrali program.• Skontrolujte napájanie.
• Sušička sa nezapína.	<ul style="list-style-type: none">• Skontrolujte, či ste stlačili tlačidlo „Start“.• Skontrolujte, či sú dvierka uzatvorené.
• Dvierka sa sami otvárajú.	<ul style="list-style-type: none">• Uistite sa, či pri zatváraní dvierka zacvakli.• Skontrolujte, či nie je sušička preplnená.
• Bielizeň nie je dostatočne suchá alebo cyklus sušenia je príliš dlhý.	<ul style="list-style-type: none">• Vyčistite filter dvierok a základňu filtra.• Zvoľte správny program.• Udržujte prívod vzduchu voľný.

Ak nie ste schopní problém sami odstrániť a potrebujete pomôcť:

1. Stlačte tlačidlo **On/Off**.
2. Vyberte zástrčku prírodného kábla zo sieťovej zásuvky a obráťte sa na autorizovaný servis.

ČASŤ 7: TECHNICKÉ ŠPECIFIKÁCIE

Napätie	220 – 240 V ~ 50 Hz
Menovitý príkon	850 W
Chladiace médium	R134a
Prevádzková teplota	+5 – +35°C
Rozmery (v × š × h)	85 x 59,5 x 64 cm
Menovitá kapacita sušenia	8,0 kg
Hmotnosť	52 kg
GWP	1430
CO - eq	0.436T

Vyššie uvedené dáta sa môžu bez predchádzajúceho upozornenia zmeniť.

Obsahuje fluorované skleníkové plyny podľa Kjótskeho protokolu.

Hermeticky uzatvorené

Poznámka:

1. Menovitá kapacita je maximálna kapacita, uistite sa, či vložená bielizeň určená na sušenie neprekračuje menovitou kapacitu.
2. Neinštalujte sušičku do miestnosti, kde by mohli teploty klesať pod 0. Pri teplotách okolo bodu mrazu nemusí sušička fungovať správne.
3. Hrozí riziko poškodenia, ak kondenzovaná voda zamrzne v čerpadle, hadiciach a/alebo v zásobníku na vodu.

Obsah chladiva 350g

ČASŤ 8: KARTA INFORMAČNÝCH ÚDAJOV

Obchodná značka Philco: **PHILCO** 

Značka	Philco
Predajné označenie	PDC 82 R Crown
Kapacita sušenia (kg) – bavlna	8
Kondenzačná sušička bielizne	
Trieda energet. účinnosti (A+++ ... najvyššia účinnosť až D... najnižšia účinnosť)	A++
Vážená ročná spotreba energie (kWh)*	236
Automatická bubnová sušička	
Spotreba energie (kWh) – spotreba energie pri „štandardnom programe pre bavlnu s celou a polovičnou náplňou“	1,97/1,08
Príkon vo vypnutom stave (W)	0,01
Príkon v pohotovostnom stave (W)	0,8
Vážený čas trvania „štandardného programu pre bavlnu s celou a polovičnou náplňou“ (min.)	127
Vážený čas trvania „štandardného programu pre bavlnu s celou náplňou“ (min.)	170
Vážený čas trvania „štandardného programu pre bavlnu s polovičnou náplňou“ (min.)	95
Trieda účinnosti kondenzácie (A ... najvyššia účinnosť až G... najnižšia účinnosť)	B
Priemerná účinnosť kondenzácie pri „štandardnom programe pre bavlnu s celou a polovičnou náplňou“ (%)	80,5
Priemerná účinnosť kondenzácie pri „štandardnom programe pre bavlnu s celou a polovičnou náplňou“ (%)	80,5
Priemerná účinnosť kondenzácie pri „štandardnom programe pre bavlnu s celou a polovičnou náplňou“ (%)	80,5
Hladina akustického výkonu pri „štandardnom programe pre bavlnu s celou a polovičnou náplňou“ dB (re 1 pW)	66
Použitie	voľne stojaca
Rozmery cm (v × š × h)	85 × 59,5 × 64 cm
Hmotnosť (kg)	52

„Štandardný program pre bavlnu“ použitý s celou a polovičnou náplňou je štandardný sušiaci program, na ktorý sa vzťahujú informácie uvedené na energetickom štítku v karte informačných údajov. Tento program je vhodný na sušenie normálnej mokrej bavlnenej bielizne a je to najúčinnejší program z hľadiska spotreby energie.

- * Spotreba energie „X“ kWh za rok na základe 160 štandardných sušiacich cyklov v štandardnom programe pre bavlnu s celou a polovičnou náplňou a spotreba v režimoch s nízkou spotrebou energie. Skutočná spotreba energie na cyklus bude závisieť od toho, ako sa spotrebič používa.
- ** Hlučnosť podľa Európskej normy EN 60704.
Nastavenie programu na testovanie je v súlade so štandardom EN 60456-2011

POKYNY A INFORMÁCIE O ZAOBCHÁDZANÍ S POUŽITÝM OBALOM

Použitý obalový materiál odložte na miesto určené obcou na ukladanie odpadu.

LIKVIDÁCIA POUŽITÝCH ELEKTRICKÝCH A ELEKTRONICKÝCH ZARIADENÍ



Tento symbol na produktoch alebo v sprievodných dokumentoch znamená, že použité elektrické a elektronické výrobky nesmú byť pridané do bežného komunálneho odpadu. Pre správnu likvidáciu, obnovu a recykláciu odovzdajte tieto výrobky na určené zberné miesta. Alternatívne v niektorých krajinách Európskej únie alebo v iných európskych krajinách môžete vrátiť svoje výrobky miestnemu predajcovi pri kúpe ekvivalentného nového produktu. Správnou likvidáciou tohto produktu pomôžete zachovať cenné prírodné zdroje a napomáhate prevencii potenciálnych negatívnych dopadov na životné prostredie a ľudské zdravie, čo by mohli byť dôsledky nesprávnej likvidácie odpadov. Ďalšie podrobnosti si vyžiadajte od miestneho úradu alebo najbližšieho zberného miesta. Pri nesprávnej likvidácii tohto druhu odpadu môžu byť v súlade s národnými predpismi udelené pokuty.

Pre podnikové subjekty v krajinách Európskej únie

Ak chcete likvidovať elektrické a elektronické zariadenia, vyžiadajte si potrebné informácie od svojho predajcu alebo dodávateľa.

Likvidácia v ostatných krajinách mimo Európskej únie

Tento symbol je platný v Európskej únii. Ak chcete tento výrobok zlikvidovať, vyžiadajte si potrebné informácie o správnom spôsobe likvidácie od miestnych úradov alebo od svojho predajcu.



Tento výrobok spĺňa všetky základné požiadavky smerníc EÚ, ktoré sa naň vzťahujú.

Zmeny v texte, dizajne a technických špecifikáciách sa môžu meniť bez predchádzajúceho upozornenia a vyhradujeme si právo na ich zmenu.

Manufacturer/Výrobce/Výrobca:
FAST ČR, a.s.
Praha 10, Černokostecká 2111
CZ-10000; CZECH REPUBLIC

PHILCO[®] 

**is a registered trademark used under license from
Electrolux International Company, U.S.A.**