

SUŠIČKA

NÁVOD K OBSLUZE

PHILCO



Famous for Quality the World Over

PDCI 103 Crown

Vážený zákazníku,

Děkujeme, že jste zakoupil výrobek značky PHILCO. Aby váš spotřebič sloužil co nejlépe, přečtěte si všechny pokyny v tomto návodu.

OBSAH

ČÁST 1: PŘED UVEDENÍM SUŠIČKY DO PROVOZU	2
• Symboly pro sušení.....	2
• Všeobecné bezpečnostní informace	3
ČÁST 2: POPIS PŘÍSTROJE	7
• Popis ovládacího panelu PDCI 103 Crown.....	7
• Ikony na displeji.....	8
ČÁST 3: PŘEPRAVA A INSTALACE	9
• Přeprava	9
• Umístění instalace	9
• Vyrovnání spotřebiče	9
• Připojení k síti.....	9
ČÁST 4: POUŽITÍ	10
• Rychlé spuštění.....	12
• Výběr programu	12
• Spuštění programu	12
• Ukončení programu.....	12
• Tabulka programů	13
• Speciální funkce sušičky.....	14
ČÁST 5: ČIŠTĚNÍ A ÚDRŽBA.....	16
ČÁST 6: NEŽ ZAVOLÁTE DO SERVISU	18
• Chybové kódy a řešení.....	18
• Řešení obtíží	18
ČÁST 7: TECHNICKÉ SPECIFIKACE.....	19
ČÁST 8: INFORMAČNÍ LIST	20

ČÁST 1: PŘED UVEDENÍM SUŠIČKY DO PROVOZU



Před použitím sušičky si prosím pozorně přečtete tento návod a uschovejte jej pro další použití.

Přečtete si tento návod

V návodu jsou uvedeny důležité informace o správném používání a údržbě sušičky. Správná údržba a péče o vaši sušičku prodlouží její funkčnost a dobu provozu. Naleznete zde i užitečné rady při řešení problémů. Pokud nebude sušička fungovat správně, zkontrolujte rady v kapitole řešení problémů a můžete možnou závadu odstranit sami bez nutnosti kontaktování servisu.















VAROVÁNÍ: HORKÝ POVRCH!



UPOZORNĚNÍ: RIZIKO POŽÁRU!

Symbyly pro sušení

Dbejte opatrnosti při používání sušičky, když je materiál oblečení nevhodný pro sušení v sušičce nebo obsahuje některý z následujících symbolů:

 Sušení	 Normální	 Nesušit normálně	 Nesušit v sušičce
 Sušit narovnané / sušit zavěšené	 Nechat okapat	 Sušit naplocho	 Sušit ve stínu
 Čistit chemicky	 Nečistit chemicky	 Čistit chemicky normálním cyklem s jakýmkoli rozpouštědlem	 Čistit chemicky normálním cyklem pouze s petrolejovým rozpouštědlem

Všeobecné bezpečnostní informace

Bezpečnostní upozornění



Abyste zabránili ohrožení života nebo ztráty na majetku, dodržujte následující bezpečnostní upozornění.

1. Tento výrobek spadá do I. kategorie elektrických spotřebičů a je určen pouze pro sušení textilií, které byly myty v domácnosti. Věnujte zvýšenou pozornost bezpečnosti používané elektrické energie při provozu!
2. Používejte pouze řádně uzemněnou síťovou zásuvku. Uzemňovací drát musí být přiveden až k zemi a nesmí být připojen k veřejným službám, jako jsou městský vodovodní systém nebo plynový rozvod apod. Uzemňovací a nulový drát musí být rozlišeny a nesmí být vzájemně propojeny.
3. Napájecí drát musí splňovat nařízení IEC a musí být schopen odolat proudu více než 10 A. Abyste zajistili bezpečnost svou i vaší rodiny, neprodleně proveďte nápravná opatření, pokud napájení ve vaší domácnosti neodpovídá výše uvedeným požadavkům.
4. Maximální množství suchého prádla, které je možné v sušičce sušit, je 8 kg.
5. V tomto typu sušičky je zakázáno používat prostředky pro chemické sušení.
6. Nesušte nevyprané prádlo v sušičce.
7. Prádlo, které bylo zašpiněno látkami, jako jsou stolní olej, aceton, alkohol, benzín, petrolej, odstraňovač skvrn, terpentýn, vosk nebo odstraňovač vosku, je třeba prát v horké vody s extra množstvím pracího prášku, před vložením a sušením v sušičce.

8. Kousky prádla, jako jsou pěnová guma (latexová pěna), koupací čepice, nepromokavé textilie, gumové části a oděvy a polštáře vybavené pěnovými gumovými podložkami, nesmí být sušeny v sušičce.
9. Aviváže a podobné lásky musí být používány v souladu s instrukcemi od výrobce aviváže.
10. Konečná fáze cyklu sušení se nazývá „ochlazovací fáze“ (sušička již nehřeje) a slouží k tomu, aby prádlo po dokončení cyklu sušení nebylo příliš horké a nedošlo k opaření.
11. Pravidelně čistěte výstupní filtr, na kterém se usazují kousky tkaniny.
12. Kousky tkaniny se nesmí hromadit okolo sušičky.
13. Zajistěte dostatečnost ventilaci, abyste zabránili zpětnému proudění plynů do místnosti od spotřebiče hořících plynů včetně otevřeného ohně.
14. **VAROVÁNÍ:** nikdy nezastavujte sušičku před dokončením cyklu sušení, ledaže není všechno prádlo rychle vyjmuto a rozloženo, aby mohlo teplo rozptýlit.
15. Vývod vzduchu nesmí být vyveden do komína, který se používá k odsávání výparů z plynového kotle nebo jiných plynů apod.
16. Spotřebič nesmí být instalován za uzamykatelné dveře, posuvné dveře nebo dveře se závorou naproti těm u sušičky. V takovém případě je třeba nechat dvířka sušičky vždy otevřená.
17. Domácí mazlíčky uchovávejte mimo dosah sušičky.
18. Olejem zasažené prádlo se může samovolně vznítit, zvláště když je vystaveno vysoké teplotě, jako může být právě v sušičce. Takový kus prádla se zahřeje, způsobit tak oxidační reakci v oleji. Oxidace způsobuje teplo. Pokud teplo nemůže uniknout, daný kus prádla se může natolik rozežhřát, že se vznítí. Hromaděním nadměrného množství prádla zašpiněného olejem může zabránit uniknutí tepla a může se tak i vznítit.

19. Pokud je to nevyhnutelné, že se musí do sušičky umístit prádlo zašpiněné rostlinným nebo kuchyňským olejem nebo výrobky pro péči o vlasy apod., je třeba takové prádlo nejdříve vyprat v horké vodě s extra množstvím pracího prášku - tím snížíte, ale úplně neodstraňujete dané riziko.
20. Spotřebič se nesmí převrátit během normálního použití nebo údržby.
21. Odstraňte všechny předměty z kapes, jako jsou zapalovače a sirky.
22. Tento spotřebič mohou používat děti starší 8 let a osoby se sníženými fyzickými, smyslovými nebo duševními schopnostmi či nedostatkem zkušeností a znalostí, pokud jsou pod dozorem nebo byly poučeny o bezpečném používání spotřebiče a rozumějí nebezpečím při nesprávném používání. Děti si nesmějí s tímto spotřebičem hrát. Čištění a údržbu nesmějí provádět děti bez dohledu dospělé osoby.
23. Pokud je poškozený napájecí kabel, musí být vyměněn výrobcem, servisním technikem nebo obdobně kvalifikovanou osobou, aby nedošlo k úrazu.
24. Toto zařízení je určeno pouze pro použití ve vnitřních prostorách.
25. Otvory nesmí být ucpané kobercem.
26. Děti mladší 3 let by měly být pod neustálým dozorem v prostoru spotřebiče.
27. Pokud zaznamenáte abnormálně vyšší teplotu spotřebiče, neprodleně odpojte zástrčku přívodního kabelu od síťové zásuvky.

Nebezpečí úrazu elektrickým proudem

1. Neodpojujte spotřebič od síťové zásuvky taháním za přívodní kabel.
2. Nezapojujte ani neodpojujte přívodní kabel mokřýma rukama.

3. Nepoškozujte přívodní kabel ani zástrčku.

Nebezpečí úrazu

1. Nerozebírejte ani neinstalujte sušičku bez instrukcí nebo bez dohledu.
2. Neinstalujte tuto sušičku nad pračku bez příslušného instalačního dílu. (pokud chcete instalovat sušičku nad pračku, je třeba zakoupit daný instalační díl a musí být takový instalován od výrobce, jeho servisního technika nebo jinou kvalifikovanou osobou, aby se vyloučilo riziko úrazu.)
3. Nenechávejte dvířka sušičky otevřená.
4. Do sušičky nevkládejte pyrotoxin, svíčky, elektrické spotřebiče apod.

Nebezpečí poškození

1. Nesušte prádlo nad doporučenou kapacitu.
2. Neprovozujte sušičku bez vloženého filtru a držáku filtru.
3. Nesušte prádlo bez odstředění.
4. Nevystavujte sušičku přímému slunečnímu světlu, pouze pro použití v domácnosti.
5. Neinstalujte sušičku ve vlhkém a prašném prostředí.
6. Během čištění a údržby vždy odpojte zástrčku přívodního kabelu od síťové zásuvky a nevystavujte sušičku kapající nebo stříkající vodě nebo jiné tekutině.

Nebezpečí exploze

Nesušte prádlo, které bylo potřísněno hořlavým materiálem, jako je olej, alkohol nebo jiné vznětlivé látky.

ČÁST 2: POPIS PŘÍSTROJE

Tento náčrt je určen pro informační účely o jednotlivých částech a příslušenstvích výrobku. Podle modelu se mohou jednotlivé části lišit.

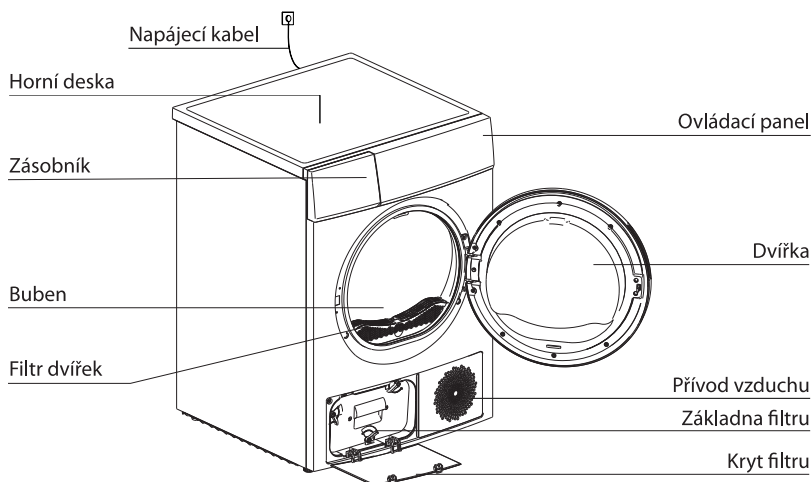











Popis ovládacího panelu PDCI 103 Crown



1. Tlačítko výběru programu
2. Displej
3. Tlačítka speciálních funkcí (odložený start, prodloužení doby sušení, úroveň sušení, můj cyklus, osvětlení, zvukový signál, proti pomačkání, dětský zámek)
4. Tlačítko Start/Pauza
5. Tlačítko Zap./Vyp.

Ikony na displeji

	Odložený start
	Dětský zámek
	Zbývající čas / Chybová hláška
	Fáze cyklu sušení
 Filter	Vyčištění filtrů (upozornění)
Full 	Vyprázdnění zásobníku na vodu (upozornění)
	Úroveň sušení (4 stupně)
	Indikátor osvětlení bubnu
	Indikátor zvukového signálu
	Režim proti pomačkání
 APPAREL CARE	Cyklus sušení vlny této sušičky byl schválen společností The Woolmark Company pro sušení vlněných výrobků vhodných pro praní v pračce za předpokladu, že výrobky budou prány a sušeny podle pokynů uvedených na etiketě všité uvnitř oděvu a pokynů vydaných výrobcem této sušičky.

ČÁST 3: PŘEPRAVA A INSTALACE

Přeprava

Převázejte opatrně. Nedržte spotřebič za žádnou volnou popř. pohyblivou část. Dvířka spotřebiče nepoužívejte jako madlo při přepravě. Pokud není možné sušičku převážet v horizontální poloze, můžete ji naklonit do maximálního úhlu 30°.

Umístění instalace

1. Doporučujeme z praktického hlediska instalovat sušičku do blízkosti pračky.
2. Sušička musí být instalována na čistém místě, kde se netvoří ani nehromadí nečistota. Je třeba zajistit dostatečnou ventilaci a proudění čerstvého vzduchu okolo spotřebiče. Neblokuje přední vstupní otvory pro přívod vzduchu nebo vstupní mřížku v zadní části spotřebiče.
3. Abyste zajistili minimální vibrace a hluk během provozu sušičky, je třeba ji umístit na pevném a rovném povrchu.
4. Nohy sušičky nesmí být nikdy odstraňovány. Neinstalujte sušičku na podlaze, která je opatřena kobercem, prky apod. Toto může způsobit nárůst teploty, který může negativně ovlivnit chod spotřebiče.

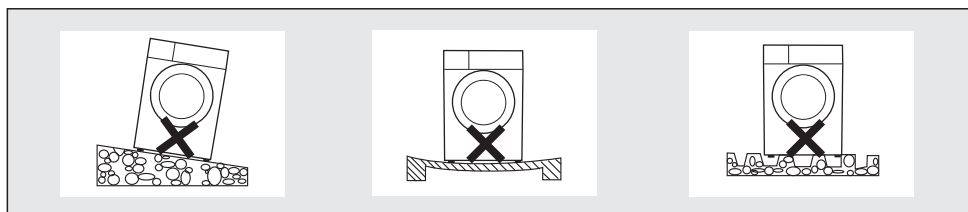

Vyrovnaní spotřebiče

Jakmile je spotřebič umístěn na svém místě, zkontrolujte, zda je sušička vyrovnána pomocí vodováhy. Pokud není, vyrovnejte sušičku pomocí nastavitelných noh.

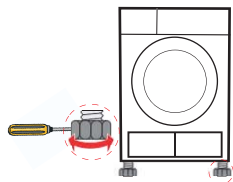

Připojení k síti

1. Ujistěte se, že napětí ve vaší síťové zásuvce odpovídá napětí uvedenému na typovém štítku sušičky.
2. Nepřipojujte sušičku s připojením napájení desky, s univerzální zástrčkou či zásuvkou.

Upozornění











Nechte spotřebič volně stát alespoň 2 hodiny po převozu. Před prvním použitím pomocí měkké utěrky vyčistěte vnitřní prostor bubny.

- a) Vložte čistou tkaninu do bubny.
- b) Zapojte přívodní kabel do síťové zásuvky, stiskněte tlačítko **On/Off**.
- c) Vyberte program **Refresh**, stiskněte tlačítko **Start/Pause**.
- d) Po dokončení programu postupujte podle instrukcí v části čišťení a údržba, abyste vyčistili dveřní filtr. Během sušení kompresor i vodní čerpadlo generují specifický hluk, jedná se o normální jev.

ČÁST 4: POUŽITÍ

Doporučení

1. Před čištěním nechte prádlo řádně odstředit. Odstředění na vysoké otáčky pomůže snížit dobu cyklu sušení a snížit tak spotřebu elektrické energie.
2. Pro dosažení rovnoměrných výsledků sušení roztrďte prádlo podle typu tkaniny a programu sušení.
3. Před sušením zapněte všechny zipy, háčky a očka, knoflíky a zajistěte pásky apod.
4. Nesušte prádlo příliš dlouho, neboť příliš dlouhé sušení může způsobit snadné pomačkání nebo sražení.
5. Nesušte prádlo obsahující gumu nebo podobné elastické materiály, jako je pláštěnka, kryt na kolo apod.
6. Dvířka sušičky mohou být otevřena pouze po dokončení celého cyklu sušení. Neotevírejte dvířka před dokončením cyklu sušení, může dojít ke vzniku popálenin od páry nebo horkého povrchu.
7. Pravidelně čistěte filtr a vyprazdňujte nádobu po každém použití, abyste zabránili zbytečnému prodloužení doby sušení a vyšší spotřebě elektrické energie.
8. Vyberte vždy příslušný program vhodný pro danou tkaninu, jako je např. vlna, aby bylo oblečení čerstvé a nadýchané.
9. Referenční hmotnost je následující:

 Kabáty (asi 800 g)	 Bunda (asi 800 g v bavlně)	 Džínsy (asi 800 g)	 Ručníky Deky (asi 900g v bavlně)
 Samostatná prostěradla (asi 600 g v bavlně)	 Pracovní oděvy (horní i dolní) (asi 1120 g v bavlně)	 Pyžamo (asi 200 g)	 Košile (asi 300 g v bavlně)
 Tílko (asi 180 g v bavlně)	 Spodní prádlo (asi 70g v bavlně)	 Ponožky (asi 30 g ze směsi)	

Příslušenství

Následující příslušenství je volitelné a jeho dostupnost v balení závisí na modelu.

Pokud vaše sušička má v balení následující příslušenství, instalujte ho podle následujícího postupu.

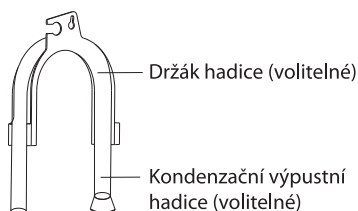

Postup instalace:

Krok 1: Odstraňte výpustní hadice od místa připojení pomocí kleští.

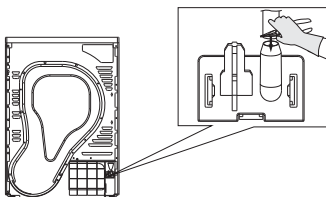

Krok 2: Vložte externí výpustní hadici.

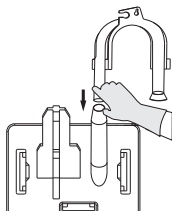

Krok 3: Vložte držák hadice do vany nebo umyvadla.

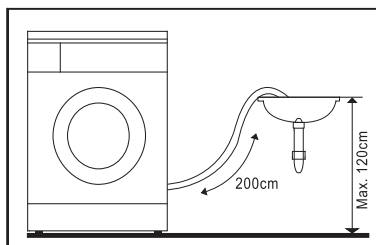

Košík SafetyDry



Stačí pouze připnout tuto sadu na filtr (vyznačeno dole) a pak ji zaháknout do drážky předního držáku (vyznačeno nahoře).



Rychlé spuštění

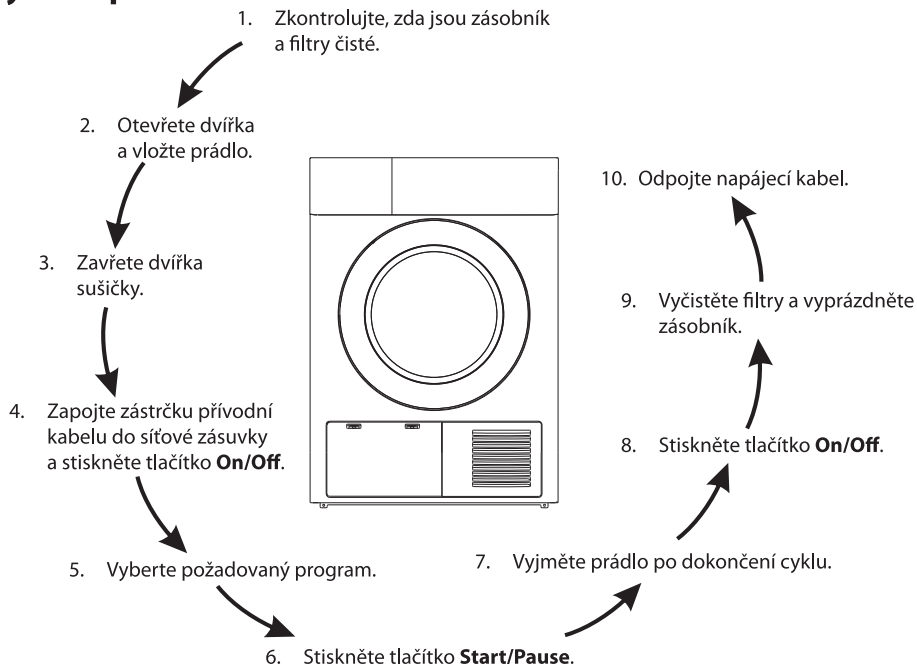

Výběr programu

1. Stiskněte tlačítko **On/Off** a LED displej se rozsvítí, otočte ovladačem programů a vyberte požadovaný program.
2. Vyberte doplňkovou funkci **Odložený start (Delay)**, **Prodloužení doby sušení (Time)**, **Úroveň sušení (Intensity)**, **Zvukový signál (Signal)** nebo **Proti pomačkání (Anti-Crease)**, pokud je to třeba.
3. Stiskněte tlačítko **Start/Pause**.

Spuštění programu

Buben se začne otáčet po spuštění programu, stavová kontrolka se bude automaticky pravidelně střídát na displeji se zobrazením zbývajících času.

Poznámka:

Občas se může stát, že se buben zastaví asi na 40 sekund během cyklu, ale displej zůstane normální. Sušička automaticky provede nastavení v této době a bude pokračovat v sušení.

Ukončení programu

1. Buben se přestane otáčet, jakmile se program ukončí, na displeji se zobrazí „0:00“, a poslední stavová kontrolka cyklu sušení se rozsvítí. Sušička spustí funkci proti pomačkání, pokud nevyjmete prádlo včas. Stiskněte tlačítko **On/Off** pro vypnutí sušičky a odpojte sušičku od síťové zásuvky.
2. Řešte možné problémy podle kapitoly „Než zavoláte do servisu“, pokud se sušička bezdůvodně zastaví během cyklu sušení a sušička zobrazí příslušnou informaci.

Tabulka programů

Program	Hmotnost (max.)		Použití/Vlastnosti	Odložený start	Čas
	10,0 kg				
Bavlna	Pro bavlněné tkaniny a barevné bavlněné nebo lněné prádlo.				
	Do skříně	10,0 kg	Pro sušení bavlněného prádla. Úroveň sušení: extra sušení.	ANO	NE
	Standard		Pro sušení bavlněného prádla. Úroveň sušení: sušení do skříně.	ANO	NE
	K žehlení		Pro sušení bavlněného prádla. Úroveň sušení: k žehlení.	ANO	NE
Jemné	Jemné	1,0 kg	Pro sušení jemného prádla, které je vhodné pro sušení nebo prádla, které je určeno k ručnímu praní při nízké teplotě.	ANO	NE
Mix	Mix	4,0 kg	Pokud nemůžete určit, z jakého materiálu je oblečení vyrobeno, vyberte volbu Mix.	ANO	NE
Syntetika	Pro prádlo, které se nežehlí, vyrobené ze syntetických a směsových tkanin i bavlny.				
	Do skříně	4,0 kg	Pro sušení silných nebo vícevrstevných syntetických tkanin. Úroveň sušení: extra sušení.	ANO	NE
Standard	Pro sušení tenkých syntetických tkanin, které se nežehlí, jako například triček se snadnou údržbou. Stolní prostírání, dětské oblečení, ponožky.				
Vlna	Vlna	1,0 kg	Pro nadýchané a svěží vlněné oděvy (nelze používat pro sušení). (pro PDC 82 R Crown)	ANO	NE
			Pro sušení několika oděvů pratelných v pračce. (pro PDCI 103 Crown)	ANO	ANO
Speciální	Džíny	5,0 kg	Pro sušení džínů a oblečení pro volný čas, které byly v pračce odstředěny při vysokých otáčkách.	ANO	NE
	Lůžkoviny	5,0 kg	Pokud nemůžete určit, z jakého materiálu je oblečení vyrobeno, vyberte volbu Mix.		
	Sportovní	3,0 kg	Pro sušení sportovního oblečení, tenkých tkanin, prádla z polyesteru, které se nežehlí.		
	Košile	1,0 kg	Pro prádlo se snadnou údržbou, jako například košile a blůzy, které se nemačkají pro minimální žehlení. Vložte oblečení volně do sušičky. Po vysušení jej pověste na ramínko.		
Můj program	Můj program	–	Definujte a uložte svůj oblíbený program.	ANO	–
Časové programy	Teplý vzduch	–	Pro zahřívání oblečení od minimálně 10 min. do maximálně 120 min. (v 10 min. krocích).	ANO	ANO
	Studený vzduch	–	Pro provzdušnění oblečení bez zahřívání od minimálně 10 min. do maximálně 30 min. (v 10 min. krocích).		
	Osvěžení	1,0 kg	Pro osvěžení prádla, které bylo dlouho ponecháno v uzavřeném prostoru od minimálně 20 min. do maximálně 150 min. (v 10 min. krocích).		

Poznámka:

1. Tento symbol □ znamená, že energetický účinnost testovacího programu "standardní program bavlna", který je nejvhodnější pro sušení normálního množství bavlněného prádla při jmenovitém zatížení.
2. Výše uvedené programy jsou doporučeny pro použití, uživatelé si vybírají příslušné programy podle osobních preferencí. Husté a vícevrstvé látky, např. ložní prádlo, džínsy, bunda apod., se obtížně suší, proto vyberte program džínsy a maximální úroveň sušení.

Speciální funkce sušičky

1. Odložený start (**Delay**)

K vybranému programu může zvolit odložený start v rozmezí od 0 do 24 hodin. Odložený start znamená, že se program spustí až po uplynutí nastaveného času. Jakmile se program po odloženém startu spustí, na displeji se začne odpočítávat čas a  ikony začnou blikat.

1. Vložte prádlo do sušičky a ujistěte se, že jsou dvířka správně zavřena.
2. Stiskněte tlačítko **On/Off**, poté voličem programů vyberte požadovaný program.
3. Vyberte doplňkovou funkci **Proti pomačkání (Anti-crease)** nebo **Zvukový signál (Signal)** podle potřeby.
4. Stiskněte tlačítko **Delay**.
5. Opakovaným stisknutím tlačítka vyberte dobu odloženého startu.
6. Poté stiskněte tlačítko **Start/Pause**, sušička se zapne. Sušička se spustí automaticky, jakmile uplyne nastavená doba odloženého startu.
7. Pokud stisknete tlačítko **Start/Pause** znovu, funkce odloženého startu se přeruší.
8. Pokud chcete funkci odloženého startu zrušit, stiskněte tlačítko **On/Off**.

2. Prodloužení doby sušení (**Time**)

Jakmile je doba programu vybrána, tlačítko **Time** slouží k prodloužení doby sušení v 10min krocích. Maximální doba je 150 minut.

3. Úroveň sušení (**Intenzity**)

Používá se pro nastavení účinnosti sušení prádla. Úroveň sušení má 4 stupně. Každým stupněm se doba sušení prodlouží o 3 minuty.

1. Tuto funkci můžete aktivovat pouze před spuštěním programu.
2. Stiskněte opakovaně tlačítko **Intensity** a vyberte dobu sušení.
3. Úroveň sušení můžete nastavit u všech programů s výjimkou: **Cotton Iron (Bavlna na žehlení)**, **Delicate (Jemné)**, **Synthetic Iron (Syntetika na žehlení)**, **Wool (Vlna)**, **Time (Prodloužení doby sušení)**.

4. Můj program (**My cycle**)

Používá se pro zvolení a uložení vašeho oblíbeného programu, který často používáte.

1. Pomocí voliče programů vyberte požadovaný program a další doplňkové funkce podle potřeby.
2. Stiskněte a podržte tlačítko **Intensity** asi na 3 sekundy, dokud se displej nerozblíká a vybraný program se neuloží.
3. Ovladačem programů vyberte **Můj program (My Cycle)** a můžete spustit svůj oblíbený program. Pokud chcete změnit nastavení, opakujte kroky (1) a (2).

5. Osvětlení

Osvětlení vnitřního prostoru bubny se rozsvítí asi na 3 minuty, pokud stisknete tlačítko nebo po otevření dvířek asi na 1 minutu.

6. Zvukový signál
Slouží k zapnutí nebo vypnutí zvukového signálu tlačítek. Z továrny je zvukový signál zapnutý. Stiskněte podle potřeby.
Když je zvukový signál zapnutý:
(1) Stisknutí tlačítek doplňkových funkcí bude doprovázeno zvukovým signálem.
(2) Když je sušička v chodu, otočte voličem programů, sušička vás upozorní na nepovolenou volbu.
(3) Jakmile je program sušení dokončen, zazní zvukový signál upozorňující uživatele.
7. Proti pomačkání (**Anti-crease**)
Na konci cyklu sušení se aktivuje program proti pomačkání od 30 minut (výchozí čas) až po 120 minut (třeba nastavit).
Světelná kontrolka funkce **Anti-Crease (Proti pomačkání)** se rozsvítí, jakmile je funkce vybrána. Tato funkce zabraňuje pomačkání prádla. Prádlo můžete ze sušičky vyjmout kdykoliv během funkce proti pomačkání. Tuto funkci můžete zvolit ke všem programům s výjimkou: **Cool (Studený vzduch)**, **Refresh (Osvěžení)** a **Wool (Vlna)**.
8. Dětský zámek
1. Tento spotřebič je vybaven speciální funkcí dětského zámku, která zabraňuje nežádoucímu ovládání dětmi nebo provedení chybného ovládání.
 2. Když je sušička v chodu, stiskněte současně tlačítka **Anti-Crease (Proti pomačkání)** a **Signal (Zvukový signál)** na asi 3 sekundy pro aktivaci funkce dětského zámku. Když je funkce dětského zámku aktivní, na displeji se zobrazí ikona "🔒" a žádné tlačítko s výjimkou tlačítka **On/Off** nebude funkční. Zatímco je funkce dětského zámku aktivní, stiskněte a podržte tlačítka **Anti-Crease (Proti pomačkání)** a **Signal (Zvukový signál)** na asi 3 sekundy pro deaktivaci dětského zámku.

ČÁST 5: ČIŠTĚNÍ A ÚDRŽBA

PŘED ČIŠTĚNÍM, PRAVIDELNOU ÚDRŽBOU NEBO JAKOUKOLI JINOU MANIPULACÍ SE SPOTŘEBIČEM KROMĚ JEHO OBSLUHY SE VŽDY UJISTĚTE, ŽE JSTE ODPOJILI ZÁSTRČKU PŘÍVODNÍHO KABELU ZE SÍŤOVÉ ZÁSUVKY.

Vyprázdnění zásobníku na vodu

1. Vyjměte zásobník na vody pomocí obou rukou;
2. Vodu ze zásobníku vylijte do umyvadla;
3. Zásobník na vodu vložte zpět.

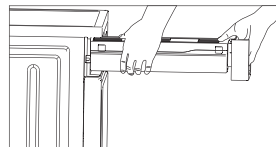

VAROVÁNÍ:

1. Zásobník na vody vyprázdňte po každém použití, program bude přerušen a na displeji se rozblíká ikona "E"; pokud se zásobník na vodu naplnění během cyklu sušení. Poté co je zásobník vyprázdněn, sušičku restartujete stisknutím tlačítka **Start/Pause**.
2. Vodu ze zásobníku nikdy nepijte.
3. Nepoužívejte sušičku bez řádně instalovaného zásobníku na vodu.

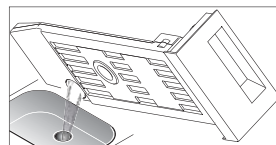

Čištění filtrů

Tato sušička má hlavní dveřní filtr pro vlákna a filtr před výměníkem tepla pro zvýšení ochrany. Zajistěte, aby byly tyto filtry po každém cyklu vyčištěny.

Čištění dveřního filtru

1. Otevřete dvířka.
2. Vyjměte filtr z dvířek.
3. Otevřete filtr, odstraňte z něj vlákna a očistěte jej pod tekoucí vodou.
4. Před vložením dveřního filtru zpět jej důkladně vysušte.

POZNÁMKA

- Před vložením dveřního filtru dávejte pozor na směr.

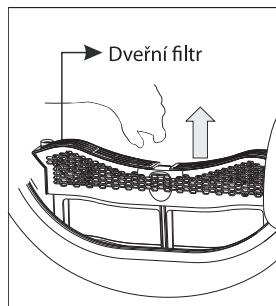

Čištění základny filtru

1. Otevřete kryt.
2. Odblokujte tři zajišťovací páčky a vyjměte rukojeť filtru.
3. Vyměňte základnu filtru a očistěte ji. Pokud je na filtru hodně vláken, očistěte jej pod tekoucí vodou. Před vložením filtru zpět jej důkladně vysušte.
4. Očistěte pryžové těsnění u filtru i rukojeti
5. Znovu vložte filtr.
6. Zablokujte tři zajišťovací páčky a ujistěte se, že jsou tyto páčky ve správné blokující poloze.
7. Uzavřete kryt tak, abyste uslyšeli cvaknutí.

POZNÁMKA

1. Žmolky nahromaděné na filtru budou blokovat proudění vzduchu, což způsobí prodloužení doby sušení a zvýšení spotřeby elektrické energie.
2. Před čištěním vždy odpojte napájecí kabel!
3. Nepoužívejte sušičku bez řádně instalovaného filtru!
4. Čistěte filtry vždy po každém použití sušičky, abyste zabránili nahromadění žmolků uvnitř sušičky.

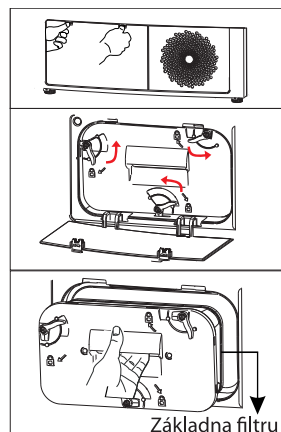

Čištění výměníku tepla

VAROVÁNÍ:

Nedotýkejte se výměníku tepla rukama – mohlo by dojít k zranění.

- Podle potřeby, přibližně jednou za 2 měsíce, odstraňte vlákna z výměníku tepla pomocí vysavače s připevněným kartáčem na prach. Při čištění výměníku tepla na něj nevyvíjejte žádný tlak. Jinak by se mohl výměník tepla poškodit.

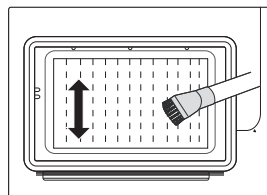

POZNÁMKA

Nečistoty se snadněji odstraňují, pokud jsou mírně navlhčené, např. pomocí rozprašovače.

ČÁST 6: NEŽ ZAVOLÁTE DO SERVISU

Pouze autorizovaný servis může provádět opravu spotřebiče.



Před zavoláním do autorizovaného servise zkontrolujte, zda nemůžete odstranit daný problém sami přečtení instrukcí nebo jste postupovali podle uživatelských instrukcí.

Může vám být účtováno opravné i v rámci platnosti záruky.

Chybové kódy a řešení

Displej	Příčina	Řešení
E32	Chyba snímače vlhkosti	Pokud nastane tento problém, kontaktujte prosím místní servisní středisko.
E33	Chyba snímače teploty	
E64	Chyba komunikace BLDC motory (pro model PDCI 103 Crown)	

Řešení obtíží

Problém	Řešení
<ul style="list-style-type: none">Displej nesvítí	<ul style="list-style-type: none">Zkontrolujte, zda funguje zdroj energie.Zkontrolujte, zda je zástrčka správně připojena do síťové zásuvky.Zkontrolujte vybraný program.Stiskněte tlačítko On/Off (Zapnutí/Vypnutí).
<ul style="list-style-type: none">Bliká 	<ul style="list-style-type: none">Vyprázdněte zásobník na vodu.Pokud indikátor stále svítí, zavolejte prosím servis.
<ul style="list-style-type: none">Bliká 	<ul style="list-style-type: none">Vyčistěte výměník tepla.Očistěte filtr od chuchvalců.
<ul style="list-style-type: none">Sušička se nezapíná	<ul style="list-style-type: none">Zkontrolujte, zda jsou uzavřena dvířka.Zkontrolujte, zda byl nastaven program.Zkontrolujte, zda bylo vybráno tlačítko Start.
<ul style="list-style-type: none">Prádlo není dostatečně suché nebo sušení trvá příliš dlouho	<ul style="list-style-type: none">Očistěte filtr od chuchvalců a výměník tepla.Vyprázdněte zásobník.Zkontrolujte vypouštěcí hadici.Místo instalace sušičky je příliš omezené.Očistěte snímače vlhkosti.Udržujte přívod vzduchu volný.Použijte program s vyšší úrovní intenzity sušení nebo časový program.

Pokud nejste schopni problém sami odstranit a potřebujete pomoc:

- Stiskněte tlačítko **On/Off**.
- Vyjměte zástrčku přívodního kabelu ze síťové zásuvky a obraťte se na autorizovaný servis.

ČÁST 7: TECHNICKÉ SPECIFIKACE

Model	PDCI 103 Crown
Napětí	220 – 240 V ~ 50 Hz
Jmenovitý příkon	650 W
Chladivo	R134a
Provozní teplota	+5 ~ +35 °C
Rozměry (v × š × h)	845 × 595 × 640 mm
Jmenovitá kapacita sušení	10 kg
Hmotnost	50 kg
GWP (potenciál globálního oteplení)	1 430
CO ₂ – ekv.	0,58 t
Množství chladiva	405 g

Výše uvedená data se mohou bez předchozího upozornění změnit.

Obsahuje fluorované skleníkové plyny podle Kjótského protokolu.
Hermeticky uzavřeno

Poznámka:

1. Jmenovitá kapacita je maximální kapacita, ujistěte se, že vložené prádlo určené k sušení nepřekračuje jmenovitou kapacitu.
2. Neinstalujte sušičku do místnosti, kde by mohly teploty klesat pod 0. Při teplotách okolo bodu mrazu nemusí sušička fungovat správně.
3. Hrozí riziko poškození, pokud kondenzovaná voda zamrzne v čerpadle, hadicích a/nebo v zásobníku na vodu.

ČÁST 8: INFORMAČNÍ LIST

Obchodní značka Philco: **PHILCO**

Značka	Philco
Prodejní označení	PDCI 103 Crown
Kapacita sušení (kg) - bavlna	10
Kondenzační sušička prádla	ano
Třída energet. účinnosti (A+++ ... nejvyšší účinnost až D... nejnižší účinnost)	A+++
Vážená roční spotřeba energie (kWh)*	211
Automatická bubnová sušička	
Spotřeba energie (kWh) - spotřeba energie u "standardního programu pro bavlnu s celou a poloviční náplní"	1,8/0,94
Příkon ve vypnutém stavu (W)	0,2
Příkon v pohotovostním stavu (W)	0,8
Vážená doba trvání "standardního programu pro bavlnu s celou a poloviční náplní" (min.)	160
Vážená doba trvání "standardního programu pro bavlnu s celou náplní" (min.)	215
Vážená doba trvání "standardního programu pro bavlnu s poloviční náplní" (min.)	130
Třída účinnosti kondenzace (A ... nejvyšší účinnost až G... nejnižší účinnost)	B
Průměrná účinnost kondenzace u "standardního programu pro bavlnu s celou a poloviční náplní" (%)	80,5
Průměrná účinnost kondenzace u "standardního programu pro bavlnu s celou a poloviční náplní" (%)	80,5
Průměrná účinnost kondenzace u "standardního programu pro bavlnu s celou a poloviční náplní" (%)	80,5
Hladina akustického výkonu u "standardního programu pro bavlnu s celou a poloviční náplní" dB (re 1pW)	65
Použití	volně stojící
Rozměry cm (v × š × h)	84,5 x 59,5 x 64
Váha (kg)	50

„Standardní program pro bavlnu“ použitý s celou a poloviční náplní je standardní sušící program, na který se vztahují informace uvedené na energetickém štítku v informačním listu. Tento program je vhodný pro sušení normálně mokrého bavlněného prádla a je to nejúčinnější program z hlediska spotřeby energie.

* Spotřeba energie, „X“ kWh za rok na základě 160 standardních sušících cyklů ve standardním programu pro bavlnu s celou a poloviční náplní a spotřeba v režimech s nízkou spotřebou energie. Skutečná spotřeba energie na cyklus bude záviset na tom, jak je spotřebič používán.

** Hlučnost dle Evropské normy EN 60704.

Nastavení programu pro testování je v souladu se standardem EN 60456-2011

POKYNY A INFORMACE O NAKLÁDÁNÍ S POUŽITÝM OBALEM

Použitý obalový materiál odložte na místo určené obcí k ukládání odpadu.

LIKVIDACE POUŽITÝCH ELEKTRICKÝCH A ELEKTRONICKÝCH ZAŘÍZENÍ



Tento symbol na produktech anebo v průvodních dokumentech znamená, že použité elektrické a elektronické výrobky nesmí být přidány do běžného komunálního odpadu. Ke správné likvidaci, obnově a recyklaci předejte tyto výrobky na určená sběrná místa. Alternativně v některých zemích Evropské unie nebo jiných evropských zemích můžete vrátit své výrobky místnímu prodejci při koupi ekvivalentního nového produktu. Správnou likvidací tohoto produktu pomůžete zachovat cenné přírodní zdroje a napomáháte prevenci potenciálních negativních dopadů na životní prostředí a lidské zdraví, což by mohly být důsledky nesprávné likvidace odpadů. Další podrobnosti si vyžádejte od místního úřadu nebo nejbližšího sběrného místa. Při nesprávné likvidaci tohoto druhu odpadu mohou být v souladu s národními předpisy uděleny pokuty.

Pro podnikové subjekty v zemích Evropské unie

Chcete-li likvidovat elektrická a elektronická zařízení, vyžádejte si potřebné informace od svého prodejce nebo dodavatele.

Likvidace v ostatních zemích mimo Evropskou unii

Tento symbol je platný v Evropské unii. Chcete-li tento výrobek zlikvidovat, vyžádejte si potřebné informace o správném způsobu likvidace od místních úřadů nebo od svého prodejce.



Tento výrobek je v souladu s požadavky směrnic EU o elektromagnetické kompatibilitě a elektrické bezpečnosti.

Změny v textu, designu a technických specifikacích se mohou měnit bez předchozího upozornění a vyhrazuje si právo na jejich změnu.

Manufacturer/Importer:
Fast ČR, a.s.
Praha 10, Černokostecká 2111
CZ-10000; CZECH REPUBLIC

PHILCO[®] 

**is a registered trademark used under license from
Electrolux International Company, U.S.A.**