

MULTIFUNKČNÁ VSTAVANÁ RÚRA

NÁVOD NA POUŽITIE

PHILCO



Famous for Quality the World Over

POB 6010 X

POB 6010 B

Vážený zákazník,

Ďakujeme vám za dôveru v tento produkt. Naším cieľom je umožniť vám optimálne a efektívne použitie tohto výrobku šetrného k životnému prostrediu a vyrobeného v našom modernom závode za presných podmienok s ohľadom na maximálnu kvalitu.

Odporúčame vám, aby ste si pred použitím rúry pozorne prečítali tento návod na použitie a dodržiavali ho, aby vlastnosti vstavanej rúry, ktorú ste si kúpili, zostali dlho rovnaké ako v prvý deň.

POZNÁMKA:



Tento návod na použitie bol vypracovaný pre viac modelov. Vaše zariadenie nemusí byť vybavené niektorými funkciami uvedenými v návode. Obrázky výrobku sú schematické. Tento výrobok bol vyrobený v modernom závode šetrnom k životnému prostrediu bez negatívnych vplyvov na prírodu. Výrobky označené (*) sú voliteľné.

„v súlade s nariadením AEEE“

OBSAH

ČASŤ 1: DÔLEŽITÉ UPOZORNENIA.....	2
ČASŤ 2: ZOZNÁMENIE SA SO SPOTREBIČOM	5
ČASŤ 3: TECHNICKÉ ÚDAJE.....	6
ČASŤ 4: INŠTALÁCIA ZARIADENIA	7
ČASŤ 5: DÔLEŽITÉ UPOZORNENIA.....	13
ČASŤ 6: OVLÁDACÍ PANEL	14
ČASŤ 7: TYPY PROGRAMOV	16
ČASŤ 8: ODPORÚČANIA PRE PEČENIE	17
ČASŤ 9: VARNÁ DOSKA	18
ČASŤ 10: POUŽITIE RÚRY	19
ČASŤ 11: VÝMENA ŽIAROVKY	20
ČASŤ 12: ČISTENIE SKLA RÚRY	21
ČASŤ 13: ČISTENIE A MONTÁŽ DVERÍ RÚRY	22
ČASŤ 14: ÚDRŽBA A ČISTENIE	23
ČASŤ 15: PARNÉ ČISTENIE.....	24
ČASŤ 16: PRÍSLUŠENSTVO	25
ČASŤ 17: INFORMAČNÝ LIST.....	26

ČASŤ 1: DÔLEŽITÉ UPOZORNENIA

-  **VAROVANIE!** Aby ste predišli možnosti úrazu elektrickým prúdom, pred výmenou žiarovky skontrolujte, či je okruh spotrebiča otvorený.
-  **VAROVANIE!** Všetky pripojenia k napájaniu je nutné pred prístupom k svorkám odpojiť.
-  **VAROVANIE!** Pri používaní mriežky môžu byť prístupné časti horúce. Zamedzte prítomnosti detí.
-  **VAROVANIE!** Riziko požiaru, na varnej ploche neskladujte žiadne materiály.
-  **VAROVANIE!** Ak je povrch nalomený, odpojte okruh spotrebiča, aby ste predišli nebezpečenstvu úrazu elektrickým prúdom.
-  **VAROVANIE!** Zariadenie a jeho prístupné časti sú počas prevádzky horúce.
- Nastavenia stavu tohto spotrebiča sú vyznačené na štítku (alebo na dátovom štítku).
 - Pri používaní grilu môžu byť prístupné časti horúce. Malé deti je nutné neustále udržiavať mimo dosahu spotrebiča.
-  **VAROVANIE!** Spotrebič slúži iba na varenie. Nesmie sa používať na iné účely, napríklad vykurovanie miestnosti.

- Sú tu ďalšie ochranné pomôcky zamedzujúce styku s dvierkami. Tento diel musí byť pripevnený, ak existuje pravdepodobnosť, že sa okolo vyskytujú deti.
- Na čistenie spotrebiča nepoužívajte parné čističe.
- NIKDY sa nepokúšajte hasiť oheň vodou. Iba vypnite napájací okruh a oheň zakryte krytom alebo hasiacim rúškom.
- Na čistenie dvierok nepoužívajte silné alebo brúsne čističe či tvrdé kovové škrabky, lebo by mohli poškrabať povrch a spôsobiť praskliny.
- Po vložení pokrmu skontrolujte, či sú dvierka úplne uzatvorené.
- Deti do 8 rokov je nutné udržiavať mimo, ak nie sú trvale pod dozorom.
- Vyvarujte sa styku s vykurovacími prvkami.
- Tento prístroj môžu používať deti staršie ako 8 rokov a ľudia s telesnými, sluchovými a duševnými znevýhodneniami či ľudia bez nedostatočných skúseností či znalostí; iba ak je zaručený ich dohľad či ak im boli poskytnuté informácie o nebezpečenstvách.
- Zariadenie nebolo navrhnuté pre prevádzku s externým časovým či samostatným diaľkovým ovládacím systémom. Toto zariadenie bolo navrhnuté na domáce použitie.
- Čistenie a údržbu nesmú vykonávať deti bez dozoru dospelých.
- Deti sa nesmú s prístrojom hrať. Čistenie a údržbu nesmú vykonávať deti do 8 rokov a bez dozoru dospelých.

- Zaistite, aby deti do 8 rokov nemali prístup k prístroju ani k napájaciemu káblu.
- Pred začatím používania odstráňte z prístroja záclony, hodvábnny papier či horľavé (zápalné) materiály. Nevkladajte zápalné či horľavé materiály do alebo na prístroj.

ČASŤ 2: ZOZNÁMENIE SA SO SPOTREBIČOM

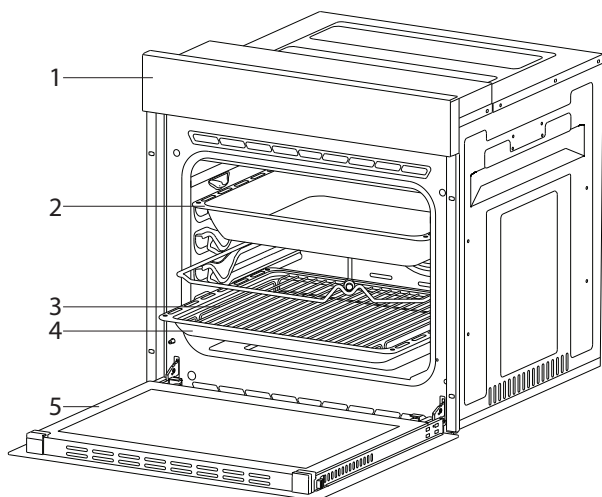

1. Ovládací panel
2. Hlboký plech*
3. Plech s grilom
4. Štandardný plech
5. Dvierka rúry

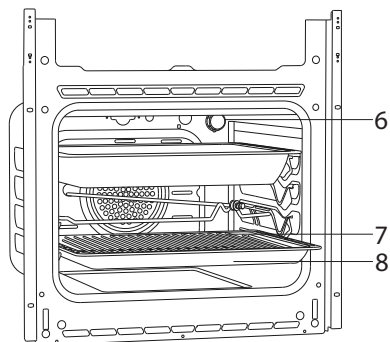

6. Svetlo
7. Plech s grilom
8. Štandardný plech

ČASŤ 3: TECHNICKÉ ÚDAJE

TECHNICKÉ ÚDAJE	60 cm vstavaná rúra POB 6010 X, POB 6010 B			
Výkon svetla	15–25 W			
Termostat	40–240 / Max °C			
Spodný ohrev	1200 W			
Horný ohrev	1000 W			
Turbo ohrev	1800W			
Gril	Malý gril	1200 W	Veľký gril	2400 W
Zdrojové napätie	220–240 V, 50/60 Hz			

Technické údaje sa môžu v záujme zlepšenia kvality výrobku meniť bez predchádzajúceho upozornenia. Hodnoty uvedené k prístroju alebo v sprievodných dokumentoch sú laboratórne údaje v súlade s príslušnými údajmi. Tieto hodnoty sa môžu líšiť v závislosti od podmienok používania a okolia. Obrázky v tomto návode sú schematické a nemusia presne zodpovedať výrobku.

ČASŤ 4: INŠTALÁCIA ZARIADENIA

Skontrolujte, či je elektroinštalácia vhodná pre sprevádzkovanie prístroja. Ak nie je, zavolajte elektrikára či inštalatéra, aby vykonal nutné úpravy. Výrobný závod nenesie zodpovednosť za poškodenia spôsobené operáciami vykonanými nepovolnými osobami. V tom prípade záruka zaniká.

VAROVANIE! Je na zodpovednosti zákazníka, aby pripravil miesto pre umiestnenie prístroja a pripravil použiteľné napájanie.

VAROVANIE! Pri inštalácii prístroja je nutné dodržať pravidlá miestnych elektrických noriem.

VAROVANIE! Pred inštaláciou výrobok skontrolujte, či nie je poškodený. V prípade poškodenia ho neinštalujte. Poškodený výrobok predstavuje riziko pre vašu bezpečnosť.

Dôležité upozornenia týkajúce sa inštalácie:

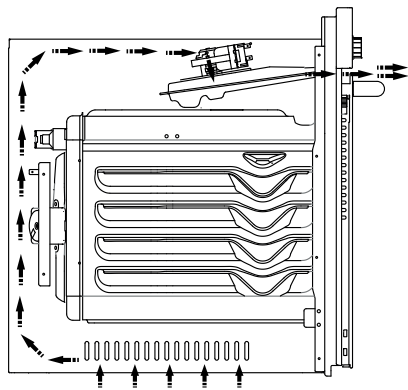

Obrázok 1

Chladiaci ventilátor má odvádzať prebytočnú paru a chrániť vonkajšie steny prístroja pred prehriatím počas prevádzky rúry. To je nutnou podmienkou pre lepšiu prevádzku zariadenia a lepšie pečenie. Chladiaci ventilátor pokračuje v prevádzke aj po skončení pečenia. Ventilátor sa automaticky vypne po vychladení. Za zariadením musí zostať voľný priestor, aby sa zaručila účinná a správna prevádzka. Tento voľný priestor sa nesmie ignorovať, keďže je nutný na vetranie spotrebiča, bez ktorého spotrebič nefunguje.

Pre efektívnu a správnu prevádzku je nutné za krytom v mieste inštalácie spotrebiča ponechať voľný priestor. Tento voľný priestor neignorujte, pretože je nutný pre správne fungovanie systému odvetrávania spotrebiča.

Správne miesto na inštaláciu

Výrobok bol navrhnutý na namontovanie na bežne dostupné pracovné dosky. Medzi produktom a stenami a nábytkom je nutné ponechať bezpečnú vzdialenosť. Podľa obrázka na ďalšej strane upravte správnu vzdialenosť (hodnoty v mm).

- Použité plochy, syntetické lamináty a lepidlá musia byť odolné voči vysokým teplotám (minimum 100 °C).
- Kuchynské skrinky musia byť v rovine s výrobkom a zabezpečené.
- Ak je pod rúrou zásuvka, medzi rúrou a zásuvku je nutné umiestniť rošt.



VAROVANIE! Neinštalujte výrobok vedľa chladničiek alebo mrazničiek. Teplo vyžarované z výrobku zvyšuje spotrebu energie chladiacich zariadení.



VAROVANIE! Nepoužívajte na prenášanie alebo pre-miestňovanie výrobku dvere a/alebo rukoväť.

Inštalácia a montáž 60 cm vstavanej rúry.

Miesto uloženia rúry je nutné stanoviť pred začatím inštalácie. Výrobok nie je možné inštalovať na miesta, ktoré sa nachádzajú v silnom prievane. Výrobok prenášajte najmenej vo dvojici. Výrobok nevtlačte, aby nedošlo k poškodeniu podlahy. Vyberte všetok transportný materiál zvonku a zvnútra výrobku. Vyberte všetok materiál a dokumentáciu vo výrobku.

Inštalácia pod pracovnú dosku

Skrinka musí zodpovedať rozmerom na obrázku č. 2. V zadnej časti skrinky musí byť vôľa, ako je uvedené na obrázku, aby bolo zaistené nutné vetranie. Vôľa medzi spodnou a hornou časťou pultu po montáži je uvedená na obrázku 5 s označením „A“. Je to z dôvodu vetrania a nesmie byť prikrýta.

Inštalácia do vyvýšenej skrinky

Skrinka musí zodpovedať rozmerom na obrázku č. 4. V zadnej časti skrinky v hornej aj spodnej časti musí byť vôľa s rozmermi uvedenými na obrázku, aby bolo zaistené nutné vetranie.

Požiadavky na inštaláciu

Rozmery výrobku sú uvedené na obrázku 3. Plochy nábytku na montáž a montážny materiál na použitie musí mať minimálnu tepelnú odolnosť 100 °C. Montážny priestor je nutné zaistiť a jeho podlaha musí byť rovná, aby sa výrobok neprevrátil. Podlaha priestoru musí byť tak pevná, aby uniesla záťaž najmenej 60 kg.

Umiestnenie a zabezpečenie rúry

Umiestnite rúru do skrinky najmenej vo dvojici či viacerí. Skontrolujte, či rám rúry a predný okraj nábytku správne lícujú. Napájací kábel nesmie byť pod rúrou, pretiahnite ho medzi rúrou a nábytkom alebo ho ohnite.

Upevnite rúru k nábytku skrutkami dodanými k výrobku. Skrutky je nutné namontovať, ako je zobrazené na obrázku 5, pretiahnuť ich plastmi prípevnenými k rámu výrobku. Skrutky sa nesmú utahovať príliš. V opačnom prípade sa môžu poškodiť závitové objímky. Po montáži skontrolujte, či sa rúra nehýbe. Ak nie je rúra namontovaná v súlade s pokynmi, hrozí riziko prevrátenia počas prevádzky.

Elektrické pripojenie

V mieste montáže musí byť vhodná elektroinštalácia. Napätie v sieti musí byť kompatibilné s hodnotami uvedenými na typovom štítku výrobku. Výrobok je nutné pripojiť v súlade s miestnymi a národnými elektrickými požiadavkami.

Pred začatím montáže odpojte napätie v sieti. Výrobok nepripájajte, pokiaľ nie je montáž dokončená.

Montáž

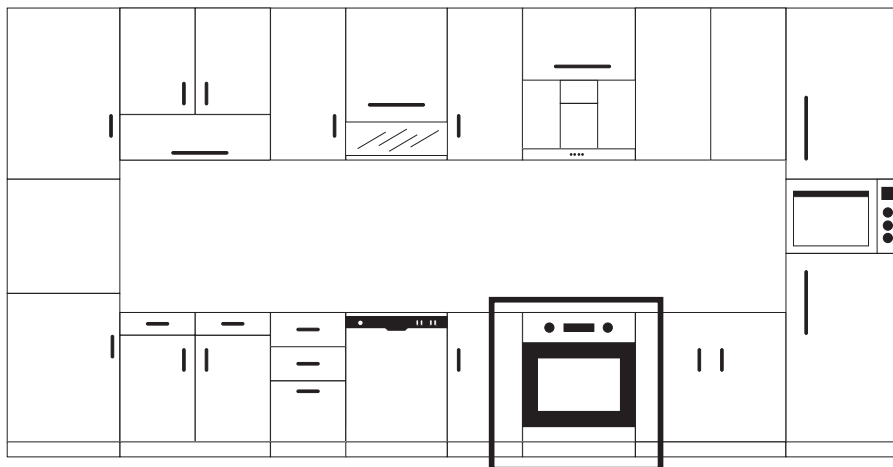

Obrázok 2

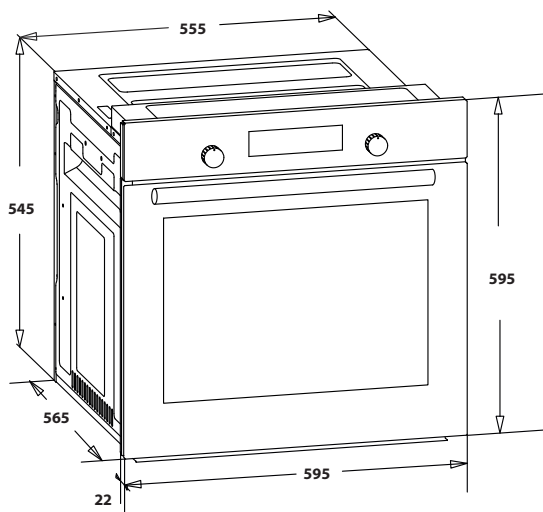
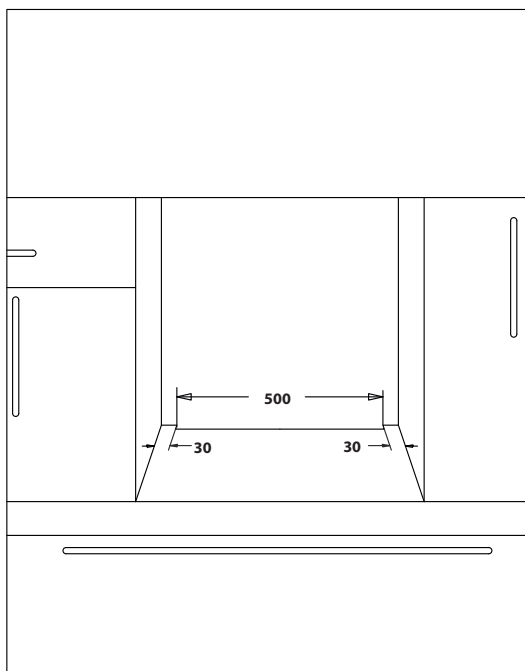
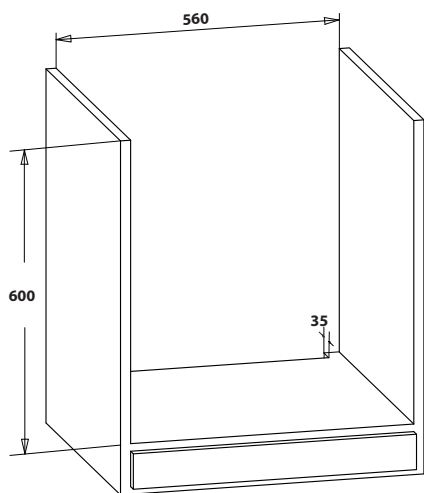

Obrázok 3

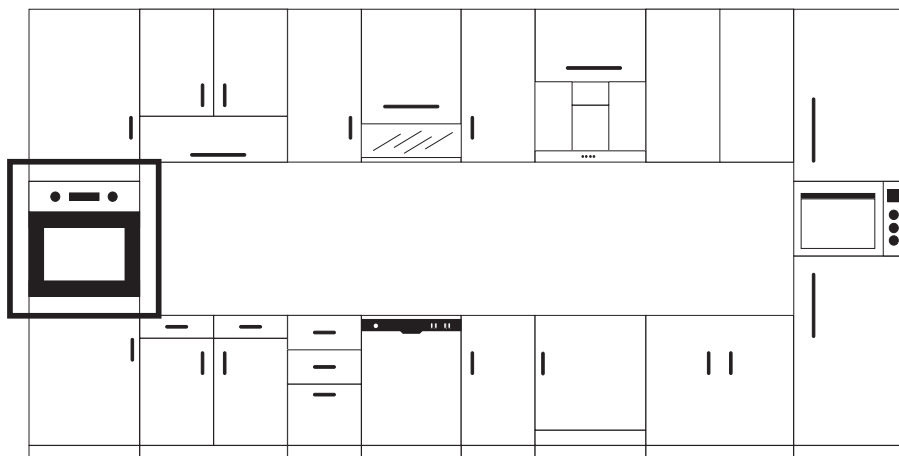

Obrázok 4

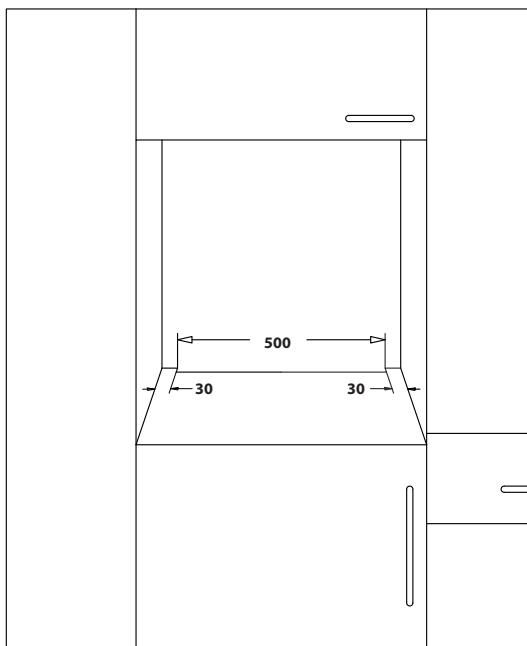
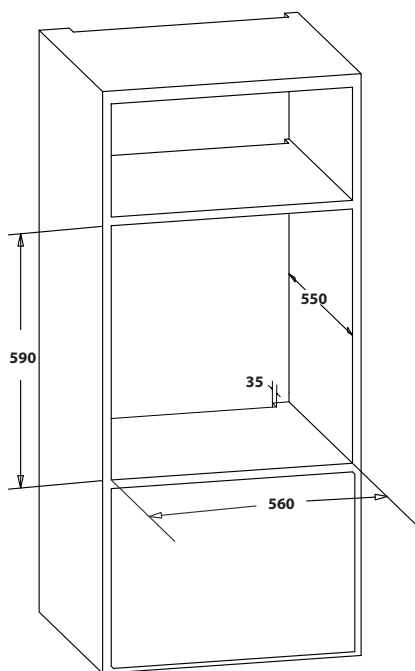

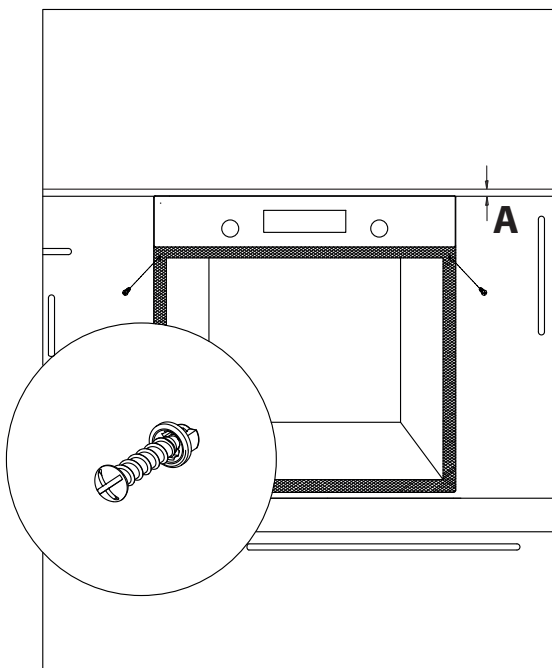

Obrázok 5

ČASŤ 5: DÔLEŽITÉ UPOZORNENIA

Elektrické pripojenia a bezpečnosť

Túto rúru je nutné správne nainštalovať a pripojiť na miesto v súlade s pokynmi výrobcu a pomocou servisu. Zariadenie je nutné nainštalovať do priestoru pre rúru poskytujúceho značnú ventiláciu. Elektrické pripojenia zariadenia je nutné vykonať iba pomocou zásuviek s uzemnením dodaných v súlade s predpismi. Kontaktujte elektrikára, ak v mieste, kde bude spotrebič umiestnený, nie je žiadna zásuvka s uzemnením. Výrobca nenesie žiadnu zodpovednosť za škody spôsobené pripojením spotrebiča k neuzemneným zásuvkám. Zástrčka rúry musí byť uzemnená; overte, či je uzemnená aj zásuvka pre zástrčku. Zástrčku je nutné umiestniť na miesto, ktoré je dostupné aj po inštalácii. Rúra bola vyrobená pre 220 – 240 V, 50/60 Hz. Striedavé napájanie vyžaduje istič 16 A. Ak máte odlišnú napájaciu sieť od týchto uvedených hodnôt, kontaktujte elektrikára alebo autorizovaný servis.

Keď potrebujete vymeniť elektrickú poistku, skontrolujte, či je elektrické pripojenie vyhotovené takto:

- Fáza (k živej svorke) hnedý kábel
- Modrý kábel k nulovej svorke
- Žlto-zelený kábel k uzemneniu

Spínače na odpojenie rúry musia byť na dostupnom mieste pre koncového používateľa, keď je rúra umiestnená. Napájací kábel (kábel do zásuvky) sa nesmie dotýkať horúcich častí spotrebiča. Ak dôjde k poškodeniu napájacieho kábla (kábel do zásuvky), musí tento kábel vymeniť dovozca alebo jeho servisný pracovník či obdobne spôsobilá osoba, inak hrozí nebezpečná situácia.

ČASŤ 6: OVLÁDACÍ PANEL

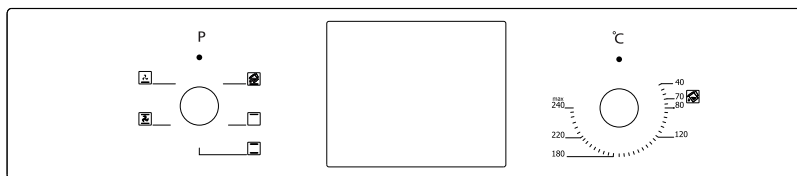

Zobrazenie digitálneho panela

Nastavenie je možné vykonávať iba vtedy, keď je tlačidlo stlačené (modely s tlačidlom).

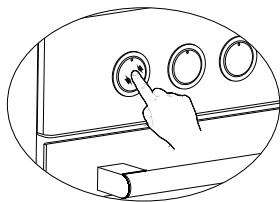

Obrázok 6*

Skontrolujte stlačenie tlačidla tým, že zatlačíte na tlačidlo podľa obrázka vľavo.

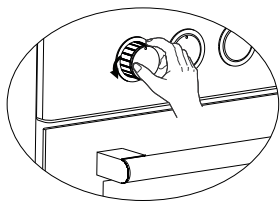

Obrázok 7*

Môžete vykonávať nutné nastavenia tak, že tlačidlom môžete otáčať doprava alebo doľava.

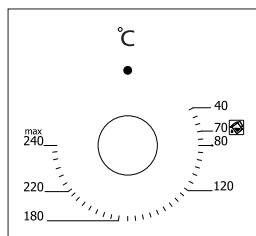

Obrázok 8

Tlačidlo termostatu: Pomáha nastaviť teplotu prípravy pokrmu v rúre. Môžete nastaviť požadovanú teplotu tak, že otočíte tlačidlo, až vložíte pokrm do rúry. Skontrolujte tabuľku pečenia, kde nájdete teploty prípravy rôznych pokrmov.

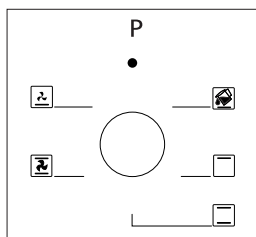

Obrázok 9

Tlačidlo programu: Pomáha nastaviť, ktorými vykurovacími prvkami sa pokrm vložený do rúry upeče. Typy programu ohrevu v tomto tlačidle a ich funkcie sú objasnené nižšie. Každý model možno nemá všetky typy ohrevu a typy programov týchto vykurovacích prvkov.



Symby na obrazovke

	<p>Ukazovateľ stavu rúry</p> <ul style="list-style-type: none"> • Zapnuté: Pečenie alebo pripravené na pečenie. • Vypnuté: Neprebíha pečenie
	<p>Ukazovateľ stavu odpočítavania minút</p> <ul style="list-style-type: none"> • Zapnuté: Alarm minútovníka aktívny. • Bliká: Režim nastavenia minútovníka (nastavenie je možné prostredníctvom tlačidiel + alebo -) alebo sa alarm aktuálneho minútovníka ukončil. • Vypnuté: Alarm minútovníka nie je aktívny.
	<p>Indikácia detského zámku</p> <ul style="list-style-type: none"> • Zapnuté: Detský zámok je aktívny. • Vypnuté: Detský zámok nie je aktívny.
	<p>Indikácia automatického pečenia</p> <ul style="list-style-type: none"> • Zapnuté: Plne automatické alebo poloautomatické pečenie aktívne. • Bliká: Plne automatické pečenie dokončené alebo zapnutý stav. • Vypnuté: Nie je aktívne automatické pečenie.

Ide o elektronický časový modul, ktorý umožňuje, aby jedlo vložené do rúry bolo pripravené na podávanie práve vtedy, keď budete chcieť. Jediné, čo musíte urobiť, je naprogramovať dĺžku pečenia jedla a taktiež čas, kedy chcete, aby vaše jedlo bolo pripravené.





Je možné taktiež použiť alarm programovaný po minútach nezávislý od rúry.

V prípade, že sa hodiny omeškali alebo idú dopredu, nejde o poruchu. Hodiny rúry môžete nastaviť späť alebo dopredu, podľa frekvencie siete, keďže bežia priamo pod sieťovým napätím. To nie je porucha.

Napájanie zapnuté

Pri zapnutí je rúra neaktívna, blikajú denný čas a symbol **A**. Uvedená hodnota času nie je správna a je nutné ju upraviť. Stlačte tlačidlo  na aktiváciu rúry a pokračujte v nastavení denného času, ako je uvedené nižšie.

Nastavenie času

Nastavenie denného času je možné iba vtedy, keď práve neprebíha žiadny program pečenia. Stlačte tlačidlá  a  súčasne na 3 sekundy na vstup do režimu nastavenia, následne symbol bodky medzi číslicami hodín a minút začne blikáť. Použite tlačidlá  a  na nastavenie požadovaného času. Maximálny nastaviteľný čas je 23 hodín 59 minút.



Režim nastavenia sa opustí po 6 sekundách po stlačení tlačidla alebo je možné ho okamžite ukončiť stlačením tlačidla .

Poznámka:

Nastavenie času sa aktivuje aj v prvých 7 sekundách po zapnutí.

Nastavenie minút na minútovníku

Pomocou tejto funkcie môžete nastaviť čas trvania v minútach. Po uplynutí nastaveného času sa ozve zvuk alarmu.

Stlačte tlačidlo  raz na vstup do režimu nastavovania minútovníka; na obrazovke začne blikáť symbol . Potvrďte alebo nastavte požadovaný čas. Maximálny nastaviteľný čas je 10 hodín. Režim nastavenia sa opustí po 6 sekundách po stlačení tlačidla alebo je možné ho okamžite ukončiť stlačením tlačidla.





Zrušenie bzučička alarmu

Hneď ako uplynie nastavený čas minútovníka, zaznie bzučičak alarmu sprevádzaný blikajúcim symbolom  na obrazovke. Stlačenie akéhokoľvek tlačidla zastaví zvuk alarmu a taktiež toto blikanie. Ak nestlačíte žiadne tlačidlo, zvukový alarm sa automaticky ukončí po 5 minútach, ale blikajúci symbol bude pokračovať.

Poloautomatické pečenie





Tento program pečenia je určený na okamžité začatie pečenia, ktoré bude trvať zadaný čas. Po nastavení rúry do požadovanej funkcie.

Teploty prostredníctvom gombíkov rúry:

1. Stlačte tlačidlo  dvakrát, na obrazovke budú blikáť symboly **dur** a **A** a následne sa na displeji objaví dĺžka pečenia.
2. Pomocou tlačidla  alebo  nastavte požadovanú dĺžku pečenia.
3. Po 6 sekundách po poslednom stlačení tlačidla alebo stlačením tlačidla  sa nastavenie dokončí. Symbol **A** sa ustálil na obrazovke a na displeji sa zobrazí aktuálny denný čas.

Plne automatické pečenie

Tento program pečenia je určený na odložené pečenie naprogramovaním denného času, kedy má byť jedlo pripravené. Inými slovami, rúra nezačne piecť hneď, ale automaticky vypočíta čas spustenia pečenia.

1. Vykonajte krok 1 a 2 pri poloautomatickom pečení, ako je uvedené vyššie. **EN** (Nastavenie trvania pečenia)
2. Stlačte tlačidlo  ešte raz, na obrazovke začne blikať symbol **A** a na displeji sa striedavo objaví dĺžka pečenia.
3. Pomocou tlačidiel  alebo  nastavte požadovaný čas ukončenia pečenia. Symbol  zmizne, ale na obrazovke bude stále blikať symbol **A**. To znamená, že automatické pečenie je naprogramované, ale pečenie sa ešte nezačalo.
4. Po 6 sekundách po poslednom stlačení tlačidla alebo stlačením tlačidla  sa nastavenie dokončí a na displeji sa zobrazí aktuálny čas.

Koniec automatického pečenia

Po dokončení automatického pečenia bude na obrazovke blikať symbol **A** a ozve sa zvukový signál bzučička. Stlačením akéhokoľvek tlačidla vypnete zvuk bzučička, ale blikajúci symbol bude pokračovať až do stlačenia tlačidla . Ak nie je prerušený, alarm bzučička bude znieť 7 minút.



Výpadok prúdu

Po akomkoľvek prerušení sieťového napájania bude táto rúra po obnovení napájania z bezpečnostných dôvodov neaktívna. Po zapnutí budú blikať číslice denného času a symbol **A** a bude nutné obnoviť pôvodný denný čas. (Pozrite: napájanie)

Poznámka:





Blikajúci symbol **A znamená, že rúra je neaktívna a budete musieť vstúpiť do manuálneho režimu.**

Detský zámok





Táto funkcia je zameraná na zamedzenie neoprávnenej zmeny nastavenia časovača. Táto funkcia sa aktivuje po 30 sekundách po poslednom stlačení tlačidla – zobrazí sa symbol . Na deaktivovanie stlačte tlačidlo  na 3 sekundy – symbol  zmizne.

Možnosti programovania

Tón bzučička:

Stlačením a podržaním tlačidla  na 3 sekundy vyvoláte aktuálny znejúci tón bzučička. Stlačením tlačidiel  a  môžete prechádzať 3 dostupné tóny bzučička. Naposledy znejúci tón bzučička sa automaticky zaznamená ako zvolený tón. Po 6 sekundách po poslednom stlačení tlačidla alebo stlačením tlačidla  sa nastavenie ukončí.

Nastavenie jasu:

Stlačením a podržaním tlačidla  na 3 sekundy vyvoláte aktuálne platné nastavenie jasu. Stlačením tlačidiel  a  môžete prechádzať 8 dostupnými nastaveniami jasu. Naposledy zobrazené nastavenie jasu sa automaticky zaznamená ako zvolený jas. Po 6 sekundách po poslednom stlačení tlačidla alebo stlačením tlačidla  sa nastavenie dokončí.

Poznámka:









Predvolené nastavenie je najvyšší jas.

Poznámka:

Programovateľné možnosti sú nezávislé od prísunu energie a zostanú zachované po akomkoľvek výpadku napájania.

ČASŤ 7: TYPY PROGRAMOV

Typy programov ohrevu vášho spotrebiča a dôležité vysvetlivky sú uvedené nižšie, s ich použitím môžete pripravovať rôzne pokrmy podľa svojich požiadaviek.

	Spodný a horný vykurovací prvok Prvky		Spodný/horný vykurovací prvok a ventilátor
	Multifunkčné pečenie 3D		Gril a ventilátor
	Ventilátor		Gril
	Teplovzdušné pečenie		Parné čistenie

Spodný vykurovací prvok: Ak zvolíte tento program ku koncu pečenia, dôjde k dôkladnejšiemu prepečeniu spodnej časti pokrmu.

Horný vykurovací prvok: Slúži na úpravu ohrevu alebo opekania veľmi malých kúskov pokrmov.

Spodný a horný vykurovací prvok: Program, ktorý je možné použiť na pečenie takých pokrmov, ako sú koláče, pizza, piškóta a koláčiky.

Spodný vykurovací prvok a ventilátor: Používa sa hlavne na pečenie napríklad ovocných koláčov.

Spodný a horný vykurovací prvok a ventilátor: Program vhodný na pečenie napríklad koláčov, suchých koláčov, lazaní. Je možné využiť na pečenie mias.

Gril: Funkcia grilu slúži na grilovanie mäsa, ako sú pokrmy typu steak, párky a ryby. Pri grilovaní by mal byť do spodnej časti umiestnený plech a doň je nutné naliať vodu.

Turbo ohrev a ventilátor: Vhodné na pečenie a opekanie. Udržujte nastavenie teploty pod hodnotou pre „spodný a horný vykurovací prvok“, keďže teplo je dodávané bezprostredne pomocou prúdenia vzduchu.

Gril a ventilátor: Je možné využiť na pečenie mias. Nezabudnite do rúry na spodnú časť vložiť plech s trochou vody, keď grilujete.

Multifunkčné pečenie: Vhodné na pečenie a opekanie. Spodný aj horný ohrev fungujú zároveň s rýchlym rozvodom tepla pomocou prúdu vzduchu. Vhodné na pečenie vyžadujúce jediný plech a intenzívne teplo.

ČASŤ 8: ODPORÚČANIA PRE PEČENIE

V nasledujúcej tabuľke nájdete informácie o druhoch pokrmov, pri ktorých sme v našich laboratóriách otestovali a zistili hodnoty pečenia. Časy pečenia sa môžu meniť podľa napätia v sieti, kvality pripravovaných surovín, množstva a teploty. Pokrmy pripravované s použitím týchto hodnôt nemusia vyhovovať vašej chuti. Testovaním môžete stanoviť rôzne hodnoty pre dosiahnutie rôznych chutí a výsledkov vyhovujúcich vašej chuti.

Odporúčanie! Rúru je nutné pred vložením pokrmov predhriať na 7–10 minút.

ČASŤ 9: VARNÁ DOSKA

POB 6010 X, POB 6010 B

Pokrm	Funkcia varenia	Teplota (°C)	Pozícia roštu	Čas prípravy (min.)
Koláč	Statické alebo Statické + Ventilátor	170–180	2–3	30–35
Malý koláč	Statické alebo Turbo + Ventilátor	170–180	2–3	25–30
Torta	Statické alebo Statické + Ventilátor	180–200	2–3	30–35
Pečivo	Statické	180–190	2	25–30
Čajové pečivo	Statické alebo Turbo + Ventilátor	170–180	2–3	20–30
Jablkový koláč	Statické alebo Turbo + Ventilátor	180–190	2–3	40–50
Piškótový koláč	Statické alebo Turbo + Ventilátor	200/150*	2–3	25–30
Pizza	Statické alebo Turbo + Spodný	180–200	3	20–30
Lazane	Statické	180–200	2–3	20–25
Pusinky	Statické alebo Spodný – Horný + Ventilátor	100	2–3	60–70
Grilovaná ryba**	Gril alebo Spodný – Horný + Ventilátor	200–220	2–3	25–30
Grilované ryby**	Gril	190–200–220	3–4	20–25
Steak**	Gril	230	5	25–30
Grilované fašírky**	Gril	230	5	20–35

* Nepredhrievajte. V prvej polovici pečenia sa odporúča piecť na 200°C, zatiaľ čo v druhej polovici na 150°C.

** Pokrm je nutné v polovici pečenia obrátiť.

ČASŤ 10: POUŽITIE RÚRY

Prvé použitie rúry

Čo musíte urobiť pri prvom použití rúry po nutných pripojeniach podľa pokynov:

1. Odstráňte nálepky a príslušenstvo upevnené vnútri v rúre. Odstráňte prípadnú ochrannú fóliu na prednej strane prístroja.
2. Vlhkou handrou odstráňte prach a zvyšky obalov z vnútrajška rúry. Vnútrajšok rúry musí byť prázdny. Zapojte kábel prístroja do elektrickej zásuvky.
3. Nastavte tlačidlo termostatu na najvyššiu teplotu (240°C max.) a nechajte rúru bežať zo zavretými dvierkami počas 30 minút. Môže sa objaviť mierny dym a zápach, čo je normálne.
4. Po vychladnutí rúru vytrite vlažnou vodou s čistiacim prípravkom a potom osušte suchou handrou. Teraz môžete rúru používať.

Bežné použitie rúry

1. Na spustenie pečenia nastavte tlačidlo termostatu a teplotu, pri ktorej chcete piecť.
2. Môžete nastaviť čas pečenia na akúkoľvek požadovanú hodnotu použitím tlačidla na modeli s mechanickým časovačom. Časovač po uplynutí času odpojí ohrievače a spustí zvukový signál.
3. Časovač po uplynutí času pečenia vypne ohrievače a spustí zvukový signál spolu s informáciou zadanou na modeloch s digitálnym časovačom.
4. Chladiaci systém zariadenia bude po ukončení pečenia pokračovať v prevádzke. V tejto chvíli nevypínajte napájanie prístroja, je nutné na jeho ochladenie. Systém sa automaticky vypne po vychladení.

ČASŤ 11: VÝMENA ŽIAROVKY RÚRY

 **VAROVANIE!** Aby ste predišli úrazu elektrickým prúdom, pred výmenou žiarovky skontrolujte, či je okruh spotrebiča otvorený (otvorenie obvodu znamená, že je napájanie vypnuté). Najprv odpojte napájanie a skontrolujte, že je prístroj studený. Ochranu skla vyberte tak, ako je zobrazené na obrázku vľavo. Ak máte problém s otočením, pomôže vám, keď si oblečiete gumové rukavice. Potom vyberte žiarovku krúživým pohybom a nainštalujte novú, s rovnakými technickými údajmi. Technické údaje žiarovky musia byť nasledujúce; Znovu nainštalujte ochranu skla, zapojte napájací kábel prístroja do elektrickej zásuvky a dokončite výmenu. Teraz môžete rúru používať.

Žiarovky typu G9:

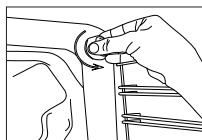

220–240V, AC
15–25 W

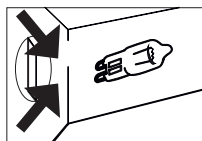

Obrázok 11

Žiarovky typu E14:



220–240V, AC
15 W



Obrázok 12

ČASŤ 12: ČISTENIE SKLA RÚRY

Profil odstráňte stlačením plastových západiek po ľavej aj pravej strane, ako je znázornené na obrázku 13, a vy-suňte profil k sebe, ako je znázornené na obrázku 14. Sklo je uvoľnené po odstránení profilu, ako je znázornené na obrázku 15. Odstráňte uvoľnené sklo opatrným ťahom k sebe. Vonkajšie sklo je upevnené k profilu dvierok rúry. Po uvoľnení skla môžete sklo ľahko vyčistiť. Sklo môžete po dokončení čistenia a údržby namontovať vykonaním krokov v opačnom poradí. Skontrolujte, či profil sedí na svojom mieste.

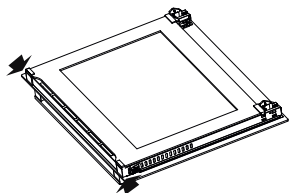

Obrázok 13

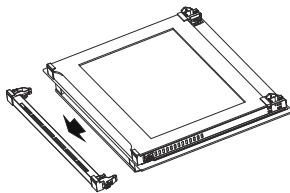

Obrázok 14

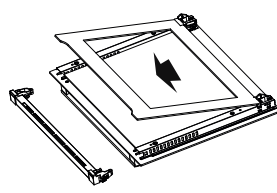

Obrázok 15

ČASŤ 13: ČISTENIE A MONTÁŽ DVERÍ RÚRY

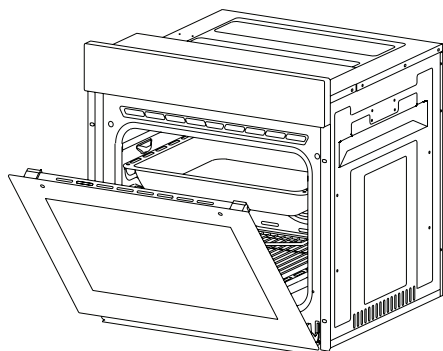

Obrázok 16

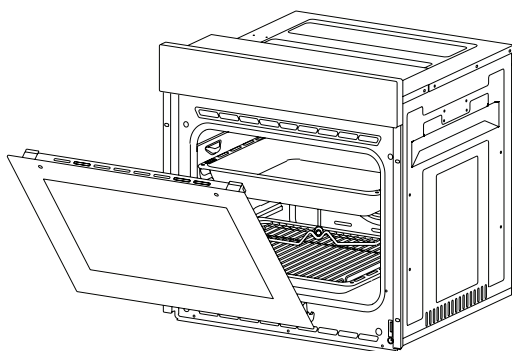

Obrázok 17

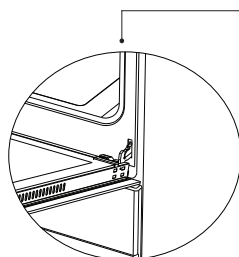

Obrázok 16.1

Otvorte dverka úplne tak, že ich pritiahnete k sebe. Potom vykonajte odomknutie tým, že vytiahnete zámok závesov nahor pomocou skrútkovača podľa pokynov na **Obrázku 16.1**.

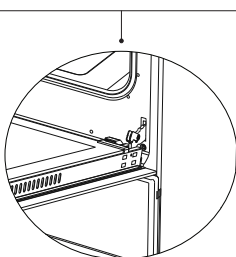

Obrázok 16.2

Zámok závesu nastavte do najširšieho uhla, ako je znázornené na **Obrázku 16.2**. Oba závesy spájajúce dverka rúry s rúrou nastavte do rovnej pozície.

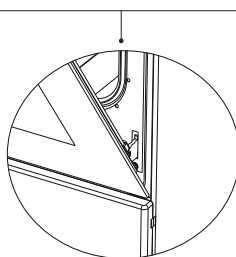

Obrázok 17.1

Neskôr uzatvorte otvorené dverka rúry tak, aby boli v polohe kontaktu so zámkom závesu, ako je znázornené na **Obrázku 17.1**.

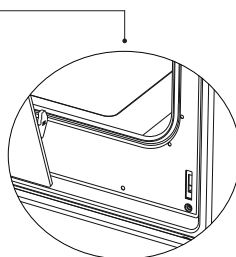

Obrázok 17.2

Dverka rúry jednoduchšie demontujete tak, že v uzavretej polohe pridržujete kryt oboma rukami, ako je znázornené na **Obrázku 17.2**, a pritiahnete nahor.

V opačnom poradí vykonajte to, čo ste robili pri otváraní dveriek, aby ste dverka rúry vrátili späť.

ČASŤ 14: ÚDRŽBA A ČISTENIE

1. Odpojte napájaciú zástrčku od elektrickej zásuvky.
2. Vnútorne časti, panel, plechy a ďalšie časti výrobku nečistite ostrými nástrojmi, napr. drôtenkou alebo nožom. Nepoužívajte abrazívne, drsné materiály alebo čistiace prípravky.
3. Po utretí vnútorných častí rúry handričkou s mydlom ich opláchnite a dobre vysušte mäkkou handričkou.
4. Sklenené povrchy vyčistite špeciálnym čistiacim prípravkom na sklo.
5. Rúru nečistite parnými čističmi.
6. Pri čistení rúry nikdy nepoužívajte horľavé látky, napríklad kyseliny, riedidlá a benzín.
7. Žiadnu časť rúry neumývajte v umývačke riadu.
8. Použite saponát na riad, teplú vodu a jemnú handričku na odolné nečistoty, potom vysušte čistenú oblasť suchou handričkou. Nepoužívajte abrazívne čistiace prostriedky (napr. čistiace prášky atď.) a hrubé hubky na riad ani kyseliny (napr. odstraňovač vodného kameňa atď.). Mohli by poškodiť lak.

Čistiť je možné použitím handričky s jemnou textúrou, aby ste nepoškřabali povrchy. Pozrite nasledujúce obrázky.

ČASŤ 15: PARNÉ ČISTENIE*

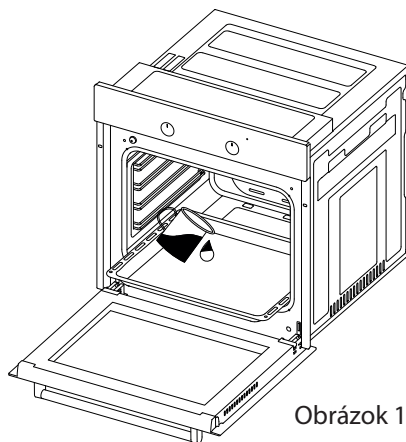

Obrázok 18

Umožňuje vyčistiť nečistoty, ktoré sa pomocou pary v rúre navlhčia.

1. Vyberte všetko príslušenstvo z rúry.
2. Nalejte pol litra vody na plech a vložte plech na dno otvoru rúry.
3. Nastavte spínač na režim parného čistenia.
4. Nastavte termostat na 70°C a spustite rúru na 30 minút.
5. Po 30 minútach prevádzky otvorte dverka rúry a utrite vnútorné povrchy navlhčenou handričkou.

ČASŤ 16: PRÍSLUŠENSTVO (VOLITEĽNÉ)

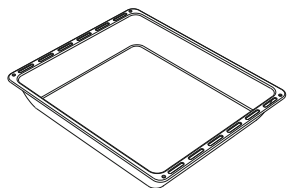

Hlboký plech*

Slúži pre pečivo, veľké opekané kusy, pokrmy s vyšším obsahom vody. Je možné použiť aj ako kolektor mastnoty pri opekaní priamo na grile, alebo na koláče, mrazené potraviny a mäsové pokrmy.

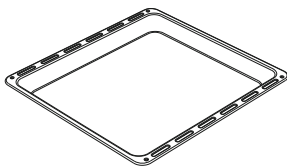

Plech

Používa sa na pečivo (koláče, sušienky atď.) a zmrazené potraviny.

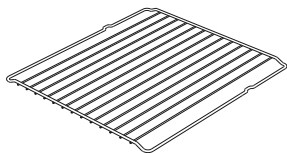

Rošt

Používa sa na opekanie alebo umiestňovanie aj mrazených pokrmov na pečenie, opekanie na požadovanú policu.

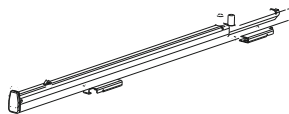

Teleskopické koľaje*

Plech a drôtené police je možné vybrať a ľahko nainštalovať vďaka teleskopickým koľajniciam.

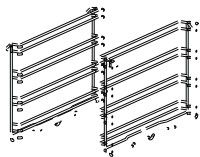





Drôtené police*

Počas varenia môžete hlboký plech umiestniť na spodné a horné rošty.

ČASŤ 17: KARTA INFORMAČNÝCH ÚDAJOV

Informačný list Philco

PHILCO 

Názov	Philco	Philco
Identifikačná značka modelu	POB 6010 X	POB 6010 B
Index energetickej účinnosti*	106	102.4
Trieda energetickej účinnosti	A	A
Spotreba energie na cyklus pre priestor na pečenie**	0,85 kWh/cyklus 	0,85 kWh/cyklus 
Spotreba energie na cyklus pre priestor na pečenie***	0,85 kWh/cyklus 	0,85 kWh/cyklus 
Počet priestorov na pečenie	1	1
Zdroj tepla	Elektrina	Elektrina
Objem rúry****	60 l	60 l
Typ rúry	Vstavaná rúra	Vstavaná rúra
Brutto/netto hmotnosť (kg)	30,5/29	30,5/29

V súlade s normou EN 60350-1

* (EEl priestoru na pečenie)

** v režime s prirodzenou konvekciou (konvenčná tepelná funkcia)

*** v režime s nútenou konvekciou vzduchu

**** Objem jednotlivých priestorov na pečenie

POKYNY A INFORMÁCIE O ZAOBCHÁDZANÍ S POUŽITÝM OBALOM

Použitý obalový materiál odložte na miesto určené obcou na ukladanie odpadu.

LIKVIDÁCIA POUŽITÝCH ELEKTRICKÝCH A ELEKTRONICKÝCH ZARIADENÍ



Tento symbol na produktoch alebo v sprievodných dokumentoch znamená, že použité elektrické a elektronické výrobky nesmú byť pridané do bežného komunálneho odpadu. Na správnu likvidáciu, obnovu a recykláciu odovzdajte tieto výrobky na určené zberné miesta. Alternatívne v niektorých krajinách Európskej únie alebo iných európskych krajinách môžete vrátiť svoje výrobky miestnemu predajcovi pri kúpe ekvivalentného nového produktu. Správnu likvidáciu tohto produktu pomôžete zachovať cenné prírodné zdroje a pomáhate prevencii potenciálnych negatívnych dopadov na životné prostredie a ľudské zdravie, čo by mohli byť dôsledky nesprávnej likvidácie odpadov. Ďalšie podrobnosti si vyžiadajte od miestneho úradu alebo najbližšieho zberného miesta. Pri nesprávnej likvidácii tohto druhu odpadu sa môžu v súlade s národnými predpismi udeliť pokuty.

Pre podnikové subjekty v krajinách Európskej únie

Ak chcete likvidovať elektrické a elektronické zariadenia, vyžiadajte si potrebné informácie od svojho predajcu alebo dodávateľa.

Likvidácia v ostatných krajinách mimo Európskej únie

Tento symbol je platný v Európskej únii. Ak chcete tento výrobok zlikvidovať, vyžiadajte si potrebné informácie o správnom spôsobe likvidácie od miestnych úradov alebo od svojho predajcu.



Tento výrobok je v súlade s požiadavkami smerníc EÚ o elektromagnetickej kompatibilite a elektrickej bezpečnosti.

Zmeny v texte, dizajne a technických špecifikáciách sa môžu meniť bez predchádzajúceho upozornenia a vyhradzujeme si právo na ich zmenu.

Originálna verzia je v českom jazyku.

Výrobca/Importér:

FAST ČR, a. s.

Praha 10, Černokostelecká 2111

CZ-10000; ČESKÁ REPUBLIKA

Manufacturer/Výrobce/Výrobca:
FAST ČR, a. s.
Černokostecká 1621
CZ-251 01 Říčany

PHILCO® 

**is a registered trademark used under license from
Electrolux International Company, U.S.A.**