

# SUŠIČKA

## NÁVOD NA OBSLUHU

**PHILCO**









*Famous for Quality the World Over*

**PD 7 Chiva**

**Ďakujeme, že ste si vybrali tento výrobok.**

Tento návod na obsluhu obsahuje dôležité bezpečnostné informácie a pokyny týkajúce sa prevádzky a údržby vášho spotrebiča.

Pred používaním spotrebiča si prečítajte tento návod na obsluhu a odložte si ho pre jeho budúce použitie.

Ikona	Titulok	Popis
	<b>VAROVANIE</b>	Riziko vážneho poranenia alebo smrti
	<b>RIZIKO ÚRAZU ELEKTRICKÝM PRÚDOM</b>	Nebezpečné napätie
	<b>POŽIAR</b>	Riziko vzniku požiaru
	<b>POZOR</b>	Riziko poranenia alebo materiálnych škôd
	<b>DÔLEŽITÉ/POZNÁMKA</b>	Informácie o správnej prevádzke systému
		Prečítajte si pokyny
		Horúci povrch

# OBSAH

<b>1. BEZPEČNOSTNÉ POKYNY</b> .....	<b>8</b>
1.1. Elektrická bezpečnosť.....	8
1.2. Bezpečnosť detí .....	9
1.3. Bezpečnosť výrobku.....	10
1.4. Správne použitie.....	11
1.5. Inštalácia na práčku .....	12
<b>2. INŠTALÁCIA</b> .....	<b>14</b>
2.1. Pripojenie k odtoku vody (s voliteľnou vypúšťacou hadicou) .....	14
2.1.1. Pripojenie hadice na vypúšťanie vody.....	14
2.2. Nastavenie nožičiek.....	15
2.3. Elektrické pripojenie .....	15
2.4. Inštalácia pod pultom.....	16
<b>3. PREHĽAD</b> .....	<b>16</b>
<b>4. PRÍPRAVA BIELIZNE</b> .....	<b>17</b>
4.1. Triedenie bielizne na sušenie.....	17
4.2. Príprava bielizne na sušenie .....	18
4.3. Kapacita naplnenia .....	19
<b>5. POUŽÍVANIE SUŠIČKY</b> .....	<b>20</b>
5.1. Ovládací panel.....	20
5.1.1. Ovládač voľby programu .....	20
5.1.2. Elektronický indikátor a dodatočné funkcie .....	21
5.2. Tabuľka voľby programu a spotreby .....	22
5.2.1. Pomocné funkcie .....	23
5.2.2. Spustenie programu.....	24
5.2.3. Priebeh programu .....	25
5.3. Informácie o osvetlení bubna.....	25
<b>6. ČISTENIE A ÚDRŽBA</b> .....	<b>27</b>
6.1. Čistenie filtra na vlákna .....	27
6.2. Vyprázdnenie zásobníka na vodu .....	28
6.3. Čistenie kondenzátora .....	28
6.4. Čistenie snímača vlhkosti .....	29
6.5. Čistenie vnútorného povrchu plniacich dvierok .....	29
6.6. Prevádzkové zvuky spotrebiča .....	30
<b>7. TECHNICKÉ ÚDAJE</b> .....	<b>31</b>
<b>8. ODSTRÁNENIE MOŽNÝCH PROBLÉMOV</b> .....	<b>32</b>
<b>9. AUTOMATICKÉ UPOZORNENIA NA PORUCHY A ICH ODSTRÁNENIE</b> .....	<b>34</b>
<b>10. INFORMÁCIE O OCHRANE ŽIVOTNÉHO PROSTREDIA A OBALOCH</b> .....	<b>35</b>
10.1. Informácie o obaloch .....	35
<b>11. POPIS ENERGETICKÉHO ŠTÍTKU A ÚSPORA ENERGIE</b> .....	<b>36</b>
11.1. Energetický štítok .....	36
11.1. Energetická účinnosť.....	37

- Tento spotrebič môžu používať deti vo veku od 8 rokov a staršie a osoby so zníženými fyzickými, zmyslovými alebo mentálnymi schopnosťami alebo s nedostatkom skúseností a vedomostí, pokiaľ sú pod dozorom alebo boli poučené o používaní spotrebiča bezpečným spôsobom a rozumejú prípadným nebezpečenstvám.
- Deti sa so spotrebičom nesmú hrať.
- Používateľské čistenie a údržbu nesmú vykonávať deti bez dozoru.
- Pokiaľ je napájací kábel poškodený, jeho výmenu nechajte odbornému servisnému stredisku, aby sa zabránilo vzniku nebezpečnej situácie. Spotrebič s poškodeným napájacím káblom je zakázané používať.
- Maximálna hmotnosť suchého textilného materiálu, pre ktorú sa môže spotrebič použiť je 7 kg.
- Bubnová sušička sa nesmie používať, pokiaľ boli pri čistení použité priemyselné chemikálie.
- Deti mladšie ako 3 roky by sa mali držať mimo dosahu, pokiaľ nie sú pod neustálym dohľadom.
- Lapače textilného prachu sa musia pravidelne čistiť po každom ukončenom programe sušičky.
- Okolo bubnovej sušičky sa nesmie hromadiť textilný prach.
- Nesušte v bubnovej sušičke nevypraté kusy.
- Kusy znečistené takými látkami ako jedlým olejom, acetónom, alkoholom, benzínom, petrolejom, odstraňovačom škvŕn, terpentýnom, voskom a odstraňovačom vosku sa musia pred sušením v bubnovej sušičke vyprať v horúcej vode s extra množstvom pracieho prostriedku.
- Kusy ako penová guma (penový latex), sprchové čiapky, nepremokavé textilie, pogumované prvky a odevy alebo vankúše naplnené penovou gumou by sa nemali sušiť v bubnovej sušičke.

- Aviváže alebo podobné výrobky by sa mali používať, ako je určené v návode pre aviváž.
- Konečná fáza cyklu bubnovej sušičky prebehne bez tepla (cyklus ochladzovania), aby sa zaistilo, že kusy textílií zostanú pri teplote, ktorá zaistí, že nebudú poškodené.
- Pred sušením v bubnovej sušičke je potrebné vybrať všetky predmety z vreciek, ako sú zapaľovače a zápalky.



Nikdy nevypínajte bubnovú sušičku pred ukončením cyklu sušenia, pokiaľ nie sú všetky kusy rýchlo vybraté a rozprestrené tak, aby došlo k odvedeniu tepla.

- Spodné vetracie otvory v spodnej časti sušičky nesmú byť zakryté kobercom.
- Spotrebič sa nesmie inštalovať za uzamykatelné dvere, posuvné dvere alebo dvere s pántmi na opačnej strane, ako je bubnová sušička takým spôsobom, že by bolo obmedzené otváranie dvierok bubnovej sušičky.

## **VAROVANIE: RIZIKO POŽIARU HORĽAVÝCH MATERIÁLOV**

POKIAĽ BY DOŠLO K POŠKODENIU CHLADIACEHO OKRUHU

- VYHNITE SA OTVORENÉMU OHŇU A ZDROJOM VZNIETENIA.

- DÔKLADNE VYVETRAJTE MIESTNOSŤ, V KTOREJ SA SPOTREBIČ NACHÁDZA.

JE NEBEZPEČNÉ MENIŤ ALEBO UPRAVOVAŤ SPOTREBIČ AKÝMKOL'VEK SPÔSOBOM.

AKÉKOL'VEK POŠKODENIE PRÍVODNÉHO KÁBLA MÔŽE VIESŤ KU SKRATU, POŽIARU A/ALEBO ZÁSAHU ELEKTRICKÝM PRÚDOM.

• **VÝSTRAHA:** PRI UMIESTŇOVANÍ SPOTREBIČA SA MUSÍ ZAISTIŤ, ABY NAPÁJACÍ PRÍVOD NEBOL ZACHYTENÝ ALEBO POŠKODENÝ.

• **VÝSTRAHA:** NEUMIESTŇUJTE VIACNÁSOBNÉ PRENOSNÉ ZÁSUVKY ALEBO PRENOSNÉ PREDLŽOVACIE PRÍVODY NA ZADNÚ STRANU SPOTREBIČA.



Spotřebič nesmie byť napájaný z takého externého spínacieho zariadenia, ako je časový spínač, alebo nesmie byť pripojený k obvodu, ktorý je pravidelne zapínaný a vypínaný.

Tento spotřebič je určený iba na sušenie textílií, ktorých výrobca toto odporúča.

Používajte vždy programy podľa typu textílie.

Pri sušení, obuvi môže dôjsť k poškodeniu spotřebiča.

Nesušte koberce.

Používajte len také pracie prostriedky, ktoré sú určené na pranie, sušenie odevov v bubnovej automatickej pračke a sušičke.



- Pokiaľ je napájací kábel poškodený, musí ho vymeniť výrobca, jeho servisný zástupca, alebo iné kvalifikované osoby.
- Spotřebič je možné pripojiť k odpadu vody, toto je odporúčané iba pomocou nových hadíc a nie už skôr používaných hadíc.
- Pred akoukoľvek údržbou spotřebiča ho odpojte od elektrickej siete.
- Zástrčka napájacieho kábla musí byť zastrčená do uzemnenej trojpólovej zásuvky.
- Nepoužívajte zásuvku s iným menovitým napätím, ako je napätie spotřebiča.
- Na pripojenie spotřebiča do elektrickej siete nepoužívajte elektrický predlžovací kábel ani sieťový adaptér.

- Počas inštalácie a prevádzky spotrebiča nesmie byť napájací kábel nadmerne alebo nebezpečne ohýbaný alebo stláčaný.
- Ovládacie prvky a dvierka spotrebiča nie sú na hranie.
- Sklenené dvierka môžu byť počas prevádzky spotrebiča horúce.
- V sušičke sa nesmú sušiť nevypraté kusy.
- Skondenzovaná voda nie je pitná. Konzumácia takejto vody môže spôsobiť zdravotné problémy u ľudí aj zvierat.

## **INŠTALÁCIA SPOTREBIČA**

- Tento spotrebič je určený iba na používanie v interiéri.
- Pred pripojením sušičky sa uistite, či sa parametre na typovom štítku (hodnota poistky, napätie a frekvencia) zhodujú s napájaním v sieti. V prípade akýchkoľvek pochybností kontaktujte kvalifikovaného elektrikára.
- Tento spotrebič nie je určený na zabudovanie do nábytku.
- Po inštalácii spotrebiča musí byť jednoducho prístupná zástrčka napájacieho kábla.
- Pred používaním spotrebiča odstráňte všetky obaly a bezpečnostné prepravné skrutky. V opačnom prípade môže dôjsť k vážnemu poškodeniu spotrebiča a jeho okolia.
- Spotrebič, napájací kábel alebo zástrčka nesmú ležať, dotýkať sa alebo byť ponorené do vody prípadne inej kvapaliny, aby nedošlo k úrazu elektrickým prúdom.
- Spotrebič nesmie stať na napájacom kábli.
- Zástrčku nepripájajte ani neodpájajte mokrymi rukami.
- Obalové materiály zlikvidujte správnym spôsobom.
- Nedvíhajte a nemanipulujte so spotrebičom jeho držaním za dvierka, ovládacie prvky, hornú dosku, hadice alebo napájací kábel.
- Počas inštalácie a prevádzky spotrebiča nesmie byť napájací kábel nadmerne alebo nebezpečne ohýbaný alebo stláčaný.



- Spotřebič je potřebné umiestniť na pevnú, rovnú plochu.
- Po usadení spotřebiča na jeho miesto ho vyrovnajte do roviny všetkými smermi pomocou vodováhy.
- Spotřebič sa nesmie inštalovať za uzamykateľné dvere, posuvné dvere alebo dvere s pántmi na opačnej strane, ako je bubnová sušička takým spôsobom, že by bolo obmedzené otváranie dvierok bubnovej sušičky.

**POZORNE SI PREČÍTAJTE A DODRŽIAVAJTE TIETO  
BEZPEČNOSTNÉ POKYNY A USCHOVAJTE SI ICH PRE  
NESKORŠIE POUŽITIE.**

## 1. BEZPEČNOSTNÉ POKYNY

Táto časť obsahuje bezpečnostné pokyny, ktoré vás chránia pred nebezpečenstvom poranenia alebo poškodenia majetku. Pri nedodržaní týchto pokynov strácate akékoľvek záručné práva.

### 1.1. Elektrická bezpečnosť

- Tento spotrebič nesmie byť napájaný cez externé spínacie zariadenie, ako je napríklad časovač, alebo nesmie byť pripojený k okruhu, ktorý je pravidelne zapínaný a vypínaný funkciou.
- Nedotýkajte sa zástrčky mokrými rukami. Pri odpájaní spotrebiča od siete vždy ťahajte za zástrčku, v opačnom prípade horí riziko úrazu elektrickým prúdom.
- Sušičku pripojte k uzemnenej zásuvke s poistkovou ochranou. Uzemnenie majte pripojené kvalifikovaným elektrikárom. Naša spoločnosť nemôže niesť zodpovednosť za škody/straty vyplývajúce z používania sušičky bez uzemnenia podľa miestnych predpisov.
- Napätie a prípustná poistková ochrana je uvedená na typovom štítku. **(Informácie o typovom štítku nájdete v časti 3. Prehľad)**
- Hodnoty napätia a frekvencie uvedené na typovom štítku musia byť zhodné s hodnotami napätia a frekvencie vo vašej domácnosti.
- Ak nebudete sušičku používať dlhší čas a pred inštaláciou, údržbou, čistením alebo opravou ju odpojte od elektrickej siete, v opačnom prípade by mohlo dôjsť k jej poškodeniu.
- Po inštalácii musí byť zástrčka neustále voľne dostupná.

 Poškodený napájací kábel/zástrčka môže spôsobiť požiar alebo úraz elektrickým prúdom. V prípade poškodenia, musí byť vymenená kvalifikovanou osobou.

 Aby ste predišli riziku vzniku požiaru alebo úrazu elektrickým prúdom, nepoužívajte na pripojenie sušičky k elektrickej sieti predlžovacie káble, viacnásobné zásuvky alebo adaptéry.

## **1.2. Bezpečnosť detí**

- Tento spotrebič nie je určený na používanie osobami (vrátane detí) so zníženými fyzickými, zmyslovými alebo duševnými schopnosťami, či nedostatkom skúseností a znalostí, pokiaľ nie sú pod dozorom alebo nie sú poučení o používaní spotrebiča osobou zodpovednou za ich bezpečnosť.
- Tento spotrebič môžu používať deti staršie ako 8 rokov a osoby so zníženými fyzickými, zmyslovými alebo duševnými schopnosťami, či s nedostatkom skúseností a znalostí, ak sú pod dohľadom alebo boli poučení ohľadom bezpečného používania spotrebiča a pochopili z toho plynúce riziká. Deti sa nesmú hrať s týmto spotrebičom. Čistenie a používateľskú údržbu nesmú vykonávať deti bez dozoru.
- Nenechávajte deti bez dozoru v blízkosti spotrebiča.
- Deti by sa mohli zamknúť v spotrebiči, v dôsledku čoho vzniká nebezpečenstvo smrti.
- Nedovoľte deťom dotýkať sa sklenených dvierok v priebehu prevádzky spotrebiča. Povrch je mimoriadne horúci a môže tak dôjsť k poraneniu pokožky.
- Obalové materiály uchovávajte čo najďalej od detí.
- Deti mladšie ako 3 roky by sa mali držať mimo dosahu, pokiaľ nie sú pod neustálym dohľadom.

- V prípade požitia čistiacich prostriedkov alebo pri ich kontakte s pokožkou a očami môže dôjsť k otrave alebo podráždeniu.
- Uchovávajte čistiace materiály mimo dosahu detí. Elektrické výrobky sú pre deti nebezpečné.
- Uchovávajte deti čo najďalej od spotrebiča v priebehu jeho prevádzky.
- Aby ste zabránili deťom prerušiť cyklus sušenia, môžete použiť detský zámok, čím zabránite akýmkoľvek zmenám v prebiehajúcom programe.
- Nedovoľte deťom aby si sadali/liezli na alebo dovnútra spotrebiča.

### 1.3. Bezpečnosť výrobku

 **Z dôvodu rizika požiaru, by NIKDY nemali byť v sušičke sušené nasledujúce bielizne:**

- V bubnovej sušičke nesaňte nepranú bielizeň.
- Bielizeň, ktorá bola znečistená látkami, ako je napríklad kuchynský olej, acetón, alkohol, benzín, petrolej, odstraňovač škvŕn, terpentín, vosky a odstraňovače voskov, by mala byť pred sušením v sušičke vypraná v horúcej vode pridaným množstvom pracieho prostriedku.
- Čistiace utierky a prestierania so zvyškami horľavých čistiaci prostriedkov alebo acetónu, benzínu, petroleja, odstraňovača škvŕn, terpentínu, vosku, odstraňovača vosku alebo chemikálií.
- Bielizeň so zvyškami vlasových sprejov, odstraňovača laku na nechty a podobných látok.
- Bielizeň, na ktorej boli na čistenie použité priemyselné chemikálie (ako je chemické čistenie).
- Bielizeň s akýmkoľvek druhom peny, špongie, gumy alebo gumových častí či príslušenstva. Patrí medzi ne špongia z latexovej peny, sprchové čiapky, vodotesné textílie, vybavené oblečenie a penové vankúšiky.

- Predmety s náplňou a poškodené predmety (vankúše alebo bundy). Pena vyčnievajúca z týchto predmetov sa môže v priebehu procesu sušenia vznietiť.
- Používanie sušičky v prostrediach s obsahom múčneho alebo uhoľného prachu môže spôsobiť výbuch.

 **POZOR:** Spodná bielizeň, ktorá obsahuje kovové výstuže by nemala byť vkladaná do sušičky. Sušička by sa mohla poškodiť, ak sa kovové výstuže v priebehu sušenia uvoľnia a zlomia.

#### 1.4. Správne použitie

 **POZOR:** Nikdy nezastavujte bubnovú sušičku pred ukončením cyklu sušenia, pokiaľ nie sú všetky položky rýchlo vybraté a rozložené tak, aby bolo rozptýlené teplo.

 **POZOR: Uistite sa, či sa do sušičky nedostali domáce zvieratá. Pred používaním sušičky skontrolujte jej vnútorný.**

 **POZOR:** Prehriatie bielizne vo vnútri sušičky môže nastať vtedy, ak zrušíte program alebo v prípade výpadku dodávky elektrickej energie počas používania sušičky. Táto koncentrácia tepla môže spôsobiť samovznietenie, preto vždy aktivujte program osvieženia na ochladenie alebo rýchle vybratie všetkej bielizne zo sušičky, aby ju bolo možné povešať a na rozptýlenie tepla.

- Sušičku používajte len na domáce sušenie a na sušenie textílií s označením vhodnosti na sušenie. Všetky ostatné použitia sú mimo rozsahu zamýšľaného použitia a sú teda zakázané.
- V prípade komerčného použitia dôjde k strate záručných práv.
- Tento spotrebič je navrhnutý pre používanie výhradne v domácom prostredí a mal by byť umiestnený na rovnom a stabilnom povrchu.

- Neopierajte sa ani si nesadajte na dvierka sušičky. Sušička by sa mohla prevrátiť.
- Na zaistenie teploty, ktorá nepoškodí bielizeň (napr. na zabránenie vznietenia bielizne), sa po procese ohrevu spustí proces chladenia. Po dokončení tohto procesu sa program skončí. Na konci programu, vždy rýchlo vyberte bielizeň.

 **POZOR:** Nikdy nepoužívajte sušičku bez filtra alebo s poškodeným filtrom na vlákna.

- Tieto filtre musia byť vyčistené **po každom použití**, ako je uvedené v časti **6.1. Čistenie filtra na vlákna**.
- Filtre musia byť vysušené po mokrom čistení. Vlhké filtre môžu spôsobiť poruchu v priebehu procesu sušenia.
- Okolo bubnovej sušičky sa nesmú nahromadiť zvyšky textílií (nevzťahuje sa na spotrebiče, určené na vetranie do budovy)

 **DÔLEŽITÉ:** Vzďialenosť medzi sušičkou a podlahou by sa nemala znižovať pomocou predmetov, ako sú napríklad koberce, drevo alebo panel, v opačnom prípade nebude môcť byť zabezpečený dostatočný prívod vzduchu pre spotrebič.

- Neinštalujte sušičku v miestnostiach, v ktorých hrozí riziko mrazu. Teploty mrazu negatívne ovplyvňujú výkon sušičky. Kondenzovaná vlhkosť, ktorá zmrzne v čerpadle a hadici, môže spôsobiť poškodenie.

## 1.5. Inštalácia na práčku

 **POZOR:** Práčku nie je možné umiestniť na sušičku. Pri inštalácii sušičky na práčku, dbajte na nižšie uvedené varovania.

 **POZOR:** Sušičku je možné umiestniť len na práčky s rovnakým a vyšším objemom.

- Pokiaľ chcete umiestniť sušičku na práčku, je potrebné medzi tieto dva spotrebiče použiť spojovací, upevňovací, medzikus. Tento medzikus musí byť použitý, pripevnený, presne podľa montážneho návodu.
- Pri umiestnení sušičky na práčku, môže celková hmotnosť týchto spotrebičov dosiahnuť takmer 150 kilogramov (pri naplnení). Preto umiestnite spotrebiče na pevnú podlahu s dostatočnou nosnosťou!

Tabuľka inštalácie pre práčku a bubnovú sušičku					
Bubnová sušička (hĺbka)	Práčka				
	37-42 cm	42-45 cm	46-49 cm	50-56 cm	57-63 cm
52,5 cm	X	✓	✓	✓	✓
56 cm	X	X	✓	✓	✓
61 cm	X	X	X	✓	✓
64 cm	X	X	X	X	✓

(Informácie hĺbke nájdete v časti 7. Technické údaje)

#### Vyhlasenie o zhode CE

Vyhlasujeme, že naše výrobky spĺňajú platné európske smernice, rozhodnutia a nariadenia a požiadavky uvedené v referenčných normách.

#### Likvidácia starého výrobku

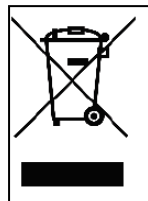

Tento výrobok je v súlade so smernicou EÚ o WEEE (2012/19/EÚ).

Tento výrobok je označený symbolom klasifikácie odpadu z elektrických a elektronických zariadení (WEEE).

Tento symbol, ktorý sa nachádza na výrobku alebo štítku s informáciami znamená, že tento výrobok nesmie byť po skončení svojej životnosti likvidovaný spoločne s iným komunálnym odpadom. Na zabránenie prípadným škodám z nekontrolovanej likvidácie odpadu na životnom prostredí a ľudskom zdraví a na udržateľné opätovné použitie materiálnych zdrojov, uchovávajte prosím tento výrobok oddelene od ostatných druhov odpadu, pričom sa uistite, či je recyklovaný zodpovedne. Obráťte sa na svojho predajcu alebo miestne úrady, pre získanie informácií o spôsobe a mieste odovzdania výrobku na recykláciu bezpečnú pre životné prostredie. Tento výrobok nie je možné miešať s iným komerčným odpadom na recykláciu.

## 2. INŠTALÁCIA

- Pred kontaktovaním miestneho autorizovaného servisu ohľadom inštalácie sušičky, si pozrite informácie v návode na obsluhu, aby ste skontrolovali vhodnosť elektrickej inštalácie a vývodu vody. Ak nie sú vhodné, zavolajte kvalifikovaného elektrikára a inštalatéra, aby vykonali nevyhnutné úpravy.
- Je na zodpovednosti zákazníka pripraviť miesto inštalácie sušičky, ako aj elektroinštaláciu a inštaláciu odpadu vody. Pred inštaláciou skontrolujte sušičku, či nie je poškodená. Ak je poškodená, neinštalujte ju. Poškodené výrobky môžu ohroziť vaše zdravie.
- Sušičku nainštalujte na stabilný a rovný povrch
- Spustíte sušičku prostredím bez prachu s dobrým vetraním vzduchu.
- Vzdialenosť medzi sušičkou a podlahou **nesmie byť** znížená pomocou predmetov, ako sú napríklad koberce, drevo alebo páska.
- **Neblokujte vetracie mriežky** nachádzajúce sa v podstavci bubnovej sušičky.
- Spotrebič sa nesmie inštalovať za uzamykateľné dvere, posuvné dvere alebo dvere so závesmi na opačnej strane ako sú závesy dvierok sušičky tak, že bránia úplnému otvoreniu dvierok sušičky.
- Po inštalácii sušičky, musia zostať pripojenia stabilné. Pri inštalácii sušičky sa uistite, či sa jej zadný povrch o nič neopiera (napr. kohútik, zásuvku).
- Prevádzková teplota sušičky je +5 °C až +35 °C. V prípade používania mimo tohto teplotného rozsahu, bude nepriaznivo ovplyvnený výkon sušičky a výrobok bude poškodený.
- Budte opatrní pri prenášaní spotrebiča, pretože je ťažký. Vždy majte nasadené ochranné rukavice.
- Spotrebič vždy inštalujte oproti stene.
- Zadný povrch spotrebiča by mal byť umiestnený oproti stene.
- Keď je spotrebič umiestnený na stabilnom povrchu, použite vodováhu na kontrolu toho, či je úplne stabilný. Ak tomu tak nie je, nastavte nožičky, pokiaľ nebude spotrebič stabilný. Zopakujte tento postup pri každom premiestnení spotrebiča.
- Neumiestňujte sušičku na napájací kábel.

### 2.1. Pripojenie k odtoku vody (s voliteľnou vypúšťacou hadicou)

Pri spotrebičoch s kondenzačnou jednotou, sa v priebehu sušenia v zásobníku vody nahromadí voda. Nahromadenú vodu je potrebné vyliať **po každom procese sušenia**. Namiesto pravidelného vylievania vody zo zásobníka, môžete taktiež použiť hadicu na vypúšťanie vody dodávanú so spotrebičom, na priame vypúšťanie vody do odtoku.

#### 2.1.1. Pripojenie hadice na vypúšťanie vody

1. Vytiahnite a vyberte koniec hadice na zadnej strane sušičky. Na vybratie hadice nepoužívajte žiadne nástroje.
2. Namontujte jeden koniec hadice na vypúšťanie vody, ktorá je dodávaná so spotrebičom, k otvoru z ktorého ste hadicu vybrali.
3. Druhý koniec hadice na vypúšťanie vody pripevnite priamo do odtoku alebo výlevky.



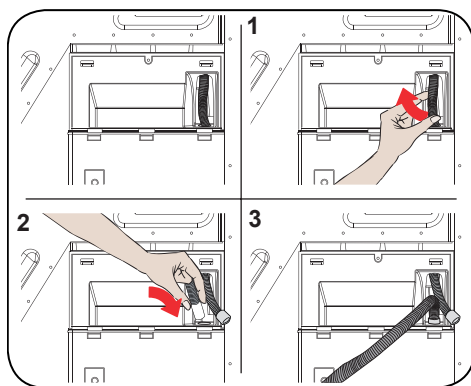

**⚠ POZOR:** Hadica musí byť pripojená tak, aby ju nebolo možné odsunúť. Ak sa hadica dostane von v priebehu vypúšťania vody, mohlo by dôjsť k vytopeniu vašej domácnosti.

**👉 DÔLEŽITÉ:** Odtok vody musí byť nainštalovaný vo výške maximálne 80 cm.

**👉 DÔLEŽITÉ:** Hadica na vypúšťanie vody nesmie byť medzi odtokom a spotrebičom ohnutá, zložená alebo pritlačená.

## 2.2. Nastavenie nožičiek

- Aby sušička fungovala s menšou hlučnosťou a vibráciami, musí byť stabilná a vyrovnaná na svojich nožičkách. Úpravou nožičiek zaistíte vyrovnanie spotrebiča.
- Otáčajte nožičky doprava a doľava dovtedy, pokiaľ nebude sušička rovno a stabilne na svojom mieste.

**👉 DÔLEŽITÉ:** Nikdy neodstraňujte nastavovacie nožičky.

## 2.3. Elektrické pripojenie

**⚠ POZOR:** Hrozí riziko vzniku požiaru a úrazu elektrickým prúdom.

- Vaša sušička je nastavená na 220 - 240 V a 50 Hz.
- Napájací kábel sušičky je vybavený špeciálnou zástrčkou. Táto zástrčka musí byť pripojená k uzemnenej zásuvke chránenej 16 A poistkou, ako je uvedené na typovom štítku. Prúdová hodnota poistky v elektrickom vedení, v ktorom je pripojená zásuvka, musí byť taktiež 16 ampérov. Ak nemáte takúto zásuvku alebo poistku, obráťte sa na kvalifikovaného elektrikára.
- Naša spoločnosť nemôže niesť zodpovednosť za škody vyplývajúce z používania bez uzemnenia.

**👉 DÔLEŽITÉ:** Prevádzka spotrebiča v napätí s nízkymi hodnotami skráti životnosť a zníži výkon vášho spotrebiča.

## 2.4. Inštalácia pod pultom

- Ponechajte najmenej 3 cm voľného priestoru medzi bočnými a zadnými stenami spotrebiča a spodnou časťou pracovnej plochy, pri inštalácii spotrebiča pod pultom.
- Ak je to potrebné, tak montáž/demontáž pod pultom musí vykonať autorizovaný servis.

### 3. PREHĽAD

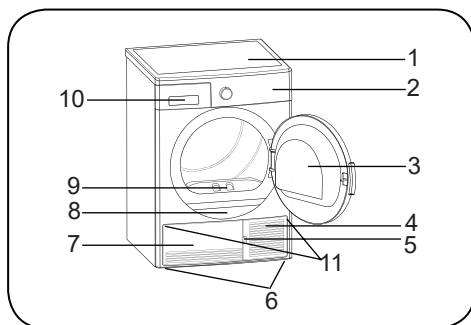

















1. Horný panel
2. Ovládací panel
3. Plniace dvierka
4. Otvor na otváranie podstavca
5. Podstavec
6. Nastavitelné nožičky
7. Kryt podstavca
8. Typový štítok
9. Filter
10. Kryt zásuvky
11. Vetracie mriežky

## 4. PRÍPRAVA BIELIZNE

### 4.1. Triedenie bielizne na sušenie

Postupujte podľa pokynov na štítkoch bielizne, ktorú idete sušiť. Len suchá bielizeň, ktorá má oznámenie/symbol, ktorý označuje „môže byť sušená v sušičke“.

- Nepoužívajte spotrebič s iným množstvom náplne a typom bielizne, ako je uvedené v časti 4.3. Kapacita naplnenia.

 Vhodné na sušenie v sušičke	 Nepotrebuje žehlenie	 Citlivé/jemné sušenie	 Nevhodné na sušenie v sušičke
 Nesušiť	 Nečistiť na sucho	 Pri akejkoľvek teplote	 Pri vysokých teplotách
 Pri stredných teplotách	 Pri nízkych teplotách	 Bez ohrevu	 Zavesiť na sušenie
 Rozprestrieť na sušenie	 Zavesiť mokré na sušenie	 Rozprestrieť v tieni na sušenie	 Vhodné pre suché čistenie

Nesušte tenké, viacvrstvé alebo textilie spolu, pretože schnú v rôznych úrovniach. Z tohto dôvodu sušte spolu to oblečenie, ktoré má rovnakú štruktúru a typ textilie. Týmto spôsobom, môžete dosiahnuť rovnomerné sušenie. Ak máte pocit, že bielizeň je stále vlhká, môžete zvoliť časový program pre dodatočné sušenie.

Sušte svoju bielizeň veľkých (ako je prešivaná prikrývka) a malých veľkostí oddelene, aby nebola bielizeň vlhká.

**🚫 DÔLEŽITÉ: Jemné tkaniny, vyšívané tkaniny, vlnené/hodvábne tkaniny, odevy vyrobené z jemných a drahých tkanín, vzduchotesné odevy a záclony z tylu, nie sú vhodné na sušenie v sušičke.**

## 4.2. Príprava bielizne na sušenie



### Hrozí riziko výbuchu a vzniku požiaru!

Povyberajte z vreciek všetky predmety, ako sú napríklad zapalovače a zápalky.



### **POZOR:** Môže dôjsť k poškodeniu bubna sušičky a tkaniny.

- Odevy sa môžu v priebehu procesu prania zamotať. Skôr ako ich vložíte do sušičky, oddelte ich od seba.
- Povyberajte z vreciek odevov všetky predmety a vykonajte nasledujúce kroky:
- Zviažte prúžky tkaniny, šnúru na zástere atď. alebo použite puzdro na bielizeň.
- Zapnite zipsy, spony a pracky, pozapínajte gombíky.
- Aby ste dosiahli čo najlepšie výsledky pri sušení, roztriedte bielizeň podľa typu textílií a programu sušenia.
- Vyberte z odevov spony a podobné kovové prvky.
- Tkané výrobky, ako sú tričká a pletené odevy, **sa vo všeobecnosti pri prvom sušení zrazia**. Použite ochranný program.
- **Nepresahujte čas sušenia syntetických odevov. Spôsobuje to pokrčenie.**
- Pri praní bielizne, ktorá má byť sušená, nastavte množstvo aviváže podľa údajov od výrobcu práčky.

## 4.3. Kapacita naplnenia

Postupujte podľa pokynov v časti „Tabuľka voľby programu a spotreby“. (Pozrite si časť: 5.2 Tabuľka voľby programu a spotreby). Nevkladajte do spotrebiča väčšie množstvo bielizne, ako uvádzajú hodnoty kapacity v tabuľke.



**DÔLEŽITÉ:** Neodporúča sa naplňať sušičku väčším množstvom bielizne, ako je množstvo znázornené na obrázku. Pri preplnení spotrebiča, sa výkon sušenia spotrebiča zníži a môže dôjsť k poškodeniu sušičky a bielizne.

Bielizeň	Hmotnosť suchej náplne (g)
Prestieradlo (dvojlôžkové)	725
Obliečka na vankúš	240
Osuška	700
Ručník	225
Košela	190
Bavlnená košela	200
Džínsy	650
Gabardénové nohavice	400
Tričko	120

## 5. POUŽÍVÁNIE SUŠIČKY

### 5.1. Ovládací panel

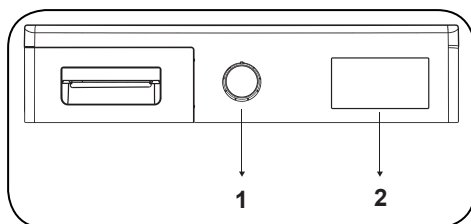

1. Ovládač voľby programu
2. Elektronický indikátor a dodatočné funkcie

#### 5.1.1. Ovládač voľby programu

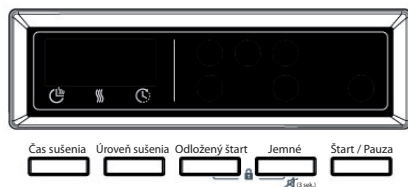
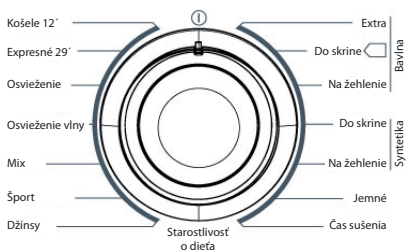

Použite tento ovládač na voľbu požadovaného programu sušenia

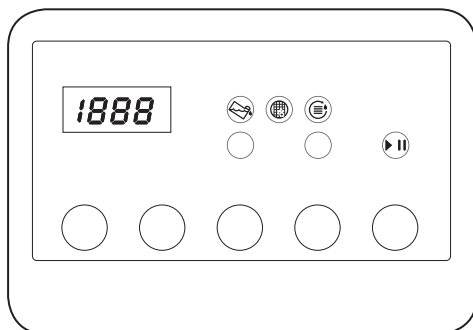

## 5.1.2. Elektronický indikátor a dodatočné funkcie



### Zobrazenie symbolov:

Varovný indikátor zásobníka vody	
Varovný indikátor čistenia filtra	
Varovný indikátor čistenia kondenzátora	

## 5.2. Tabuľka voľby programu a spotreby

Stlačením tlačidla spustenia/pozastavenia spustíte program. Rozsvieti sa LED indikátor spustenia/pozastavenia, ktorý indikuje spustenie programu a LED indikátor sušenia.

Program	Naplnenie (kg)	Rýchlosť odstreďovania na práčke	Približné množstvo zostávajúcej vlhkosti	Čas trvania (minúty)
Bavlna – extra sušenie	7	1000	60%	128
Bavlna – sušenie do skrine	7	1000	60%	125
Bavlna – sušenie na žehlenie	7	1000	60%	95
Syntetika – sušenie do skrine	3,5	800	40%	44
Syntetika – sušenie na žehlenie	3,5	800	40%	35
Jemné	2	600	50%	39
Časové sušenie	-	-	-	-
Starostlivosť o dieťa	3	1000	60%	60
Džinsy	4	1000	60%	83
Šport	4	800	40%	51
Mix	4	1000	60%	82
Osvieženie vlny	-	-	-	5
Osvieženie	-	-	-	10
Expresné 29'	2	1200	50%	29
Košele 12'	0,5	1200	50%	12

Hodnoty spotreby energie				
Program	Naplnenie (kg)	Rýchlosť odstreďovania na práčke	Približné množstvo zostávajúcej vlhkosti	Hodnoty spotreby energie (kWh)
Bavlna – sušenie do skrine	7	1000	60%	4,18
Bavlna – sušenie na žehlenie	7	1000	60%	3,40
Syntetika – sušenie do skrine	3,5	800	40%	1,42
Spotreba energie v „režime vypnutia“ P <sub>0</sub> (W)				0,5
Spotreba energie v „režime zapnutia“ P <sub>L</sub> (W)				1,0



Program „Bavlna – sušenie do skrine“ je štandardný program sušenia, ktorý môže byť spustený s plným alebo polovičným naplnením a pre ktorý sú uvedené informácie na štítku produktu. Tento program je program s najvyššou energetickou účinnosťou na sušenie normálne vlhkého bavlneného oblečenia.

\* Energetické značenie štandardného programu (EN 61121:2013)

Všetky hodnoty v tabuľke boli stanovené v súlade s normou EN 61121:2013. Hodnoty spotreby sa môžu líšiť od hodnôt v tabuľke v závislosti od typu tkaniny, rýchlosti odstreďovania, podmienok daného prostredia a hodnôt napätia.



## 5.2.1. Pomocné funkcie

Nižšie je uvedená tabuľka, ktorá sumarizuje možnosti, ktoré je možné zvoliť v programoch.

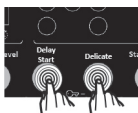
Možnosť	Popis
Úroveň sušenia	Úroveň vlhkosti dosiahnutá po sušení môže byť zvýšená o 3 úrovne. Týmto spôsobom je možné zvoliť požadovanú úroveň suchosti. Úrovne, ktoré je možné zvoliť okrem štandardného nastavenia: 1, 2, 3. Po voľbe sa rozsvieti LED indikátor príslušnej úrovne sušenia.
Jemné sušenie	Jemné tkaniny sú sušené dlhšie pri nízkej teplote.
Odložený štart	Čas spustenia programu môžete odložiť voľbou možnosti 1-hodiny až 23-hodín. Požadovaný čas odloženia môžete aktivovať stlačením tlačidla spustenia/pozastavenia. Keď nastane daný čas, zvolený čas sa spustí automaticky. V priebehu času oneskorenia, je možné aktivovať/deaktivovať možnosti kompatibilné s programom. Dlhým stlačením tlačidla odloženého štartu zmeníte čas oneskorenia.
Zrušenie akustickej signalizácie	Po otočení ovládača voľby programu, stlačením tlačidiel a na konci programu zaznie zo sušičky varovný akustický signál. Ak chcete zrušiť tieto varovania, stlačte a podržte tlačidlo „Jemné“ na 3 sekundy. Keď stlačíte toto tlačidlo, budete môcť počuť varovný akustický signál ktorý upozorňuje na to, že možnosť bola zrušená.
Časové sušenie	Keď umiestnite ovládač na program „Čas sušenia“, možnosť bude možné zvoliť stlačením tlačidla časového sušenia a program sa spustí stlačením tlačidla spustenia/pozastavenia. Podržaním tlačidla časového sušenia vykonáte nepretržitú zmenu času.
Detská poistka 	K dispozícii je detská poistka, aby sa predišlo zmenám v toku programu pri stlačení tlačidiel v priebehu programu. Ak chcete aktivovať funkciu detskej poistky, mali by ste súčasne stlačiť tlačidlá „Odložený štart“ a „Jemné sušenie“ na 3 sekundy. Keď je aktivovaná detská poistka, všetky tlačidlá sa deaktivujú. Detská poistka sa na konci programu automaticky nedeaktivuje. Pri aktivácii/deaktivácii detskej poistky sa na displeji na 2 sekundy zobrazí „CL“ a potom zhasne; a zaznie zvukové varovanie. POZOR; keď je spotrebič spustený alebo je aktívna detská poistka, ak otočíte ovládačom na voľbu programu, zaznie zvukové upozornenie a na displeji sa na 2 sekundy zobrazí „CL“ a potom zhasne. Aj keď nastavíte volič programov na iný program, predchádzajúci program bude pokračovať. Ak chcete zvoliť nový program, musíte deaktivovať detskú poistku a potom nastaviť ovládač voľby programu do polohy „OFF“. Potom môžete zvoliť a spustiť požadovaný program.

## 5.2.2. Spustenie programu

V priebehu voľby programu bude blikať LED indikátor spustenia/pozastavenia. Stlačením tlačidla spustenia/pozastavenia spustíte program. Rozsvieti sa LED indikátor spustenia/pozastavenia, ktorý indikuje spustenie programu a LED indikátor sušenia.

Program	Popis
Bavlna – extra sušenie	Tento program suší hrubé a viacvrstvové tkaniny, ako sú napríklad bavlnené uteráky, posteľné prikrývky, obliečky na vankúše, župany, pri vysokej teplote, aby ich bolo možné vložiť do šatníka.
Bavlna – sušenie do skrine	Tento program suší bavlnené pyžamá, spodnú bielizeň, obrusy atď., aby ste ich mohli umiestniť do šatníka.
Bavlna – sušenie na žehlenie	Tento program suší bavlnenú bielizeň na prípravu bielizne na žehlenie. Bielizeň vybratá zo spotrebiča bude vlhká.
Syntetika – sušenie do skrine	Tento program suší syntetické odevy, ako sú košeľe, tričká, blúzky, pri nízkej teplote v porovnaní s programom na sušenie bavlny, aby ste ich mohli umiestniť do šatníka.
Syntetika – sušenie na žehlenie	Tento program suší syntetické odevy, ako sú košeľe, tričká, blúzky, pri nízkej teplote v porovnaní s programom na sušenie bavlny, na prípravu odevov na žehlenie. Bielizeň vybratá zo spotrebiča bude vlhká.
Jemné	Tento program suší tenké odevy ako sú napríklad košeľe, blúzky a hodvábné odevy pri nízkej teplote, aby boli pripravené na nosenie.
Čas sušenia	Na dosiahnutie požadovanej úrovne sušenia pri nízkej teplote, môžete použiť časové programy od 10 minút do 180 minút. Bez ohľadu na úroveň sušenia sa program zastaví v požadovanom čase.
Starostlivosť o dieťa	Tento program suší jemné detské oblečenie pri nízkej teplote, aby bolo pripravené na nosenie.
Džínsy	Tento program slúži na sušenie džínsov.
Šport	Tento program sa používa na sušenie syntetického športového oblečenia ako sú napríklad šortky a tričká pri nízkej teplote.
Mix	Tento program suší bavlneno-syntetické zmesové oblečenie, ktoré je stálofarebné, aby bolo pripravené na nosenie.
Osvieženie vlny	Tento program pomáha odstraňovať z vlnených tkanín prebytočnú vodu po praní pomocou nízkej teploty a jemných pohybov bubna.
Osvieženie	Čas sušenia je zvolený od 10 minút do 120 minút bez prívodu horúceho vzduchu, vykoná sa osvieženie a je možné eliminovať nepríjemné pachy.
Expresné 29'	2 kg bavlnených košiel s odstreďovaním v práčke pri vysokej rýchlosti je sušených 29 minút.
Košele 12'	2 až 3 košeľe sú pripravené na žehlenie v priebehu 12 minút.

 **DÔLEŽITÉ:** Neotvárajte pniace dverka v priebehu programu. Ak máte otvorené dverka, nenechávajte ich otvorené dlho.

## 5.2.3. Priebek programu

### V priebehu programu

Ak otvoríte dverka v priebehu programu, spotrebič sa prepne do pohotovostného režimu. Keď dverka zatvoríte, stlačte tlačidlo spustenia/pozastavenia pre pokračovanie programu.

Neotvárajte plniace dverka v priebehu programu. Ak máte otvorené dverka, nenechávajte ich otvorené dlho.

### Ukončenie programu

Po skončení programu sa rozsvieti LED indikátor spustenia/pozastavenia, hladiny zásobníka vody, čistenia filtra a čistenia kondenzátora. Okrem toho, zaznie na konci programu varovný akustický signál. Môžete vybrať bielizeň a pripraviť tak spotrebič na nové naplnenie.

 **DÔLEŽITÉ:** Filter na vlákna vyčistite po každom programe. Zásobník vody vylejte po každom programe.

 **DÔLEŽITÉ:** Ak po skončení programu nevyberiete bielizeň, automaticky sa aktivuje 1-hodinová fáza proti pokrčeniu. Tento program otáča bubon v pravidelných intervaloch, čím zabráni pokrčeniu bielizne.

## 5.3. Informácie o osvetlení bubna

- Tento spotrebič je vybavený LED osvetlením bubna.
- Toto osvetlenie funguje automaticky pri otvorení dverok. A po chvíli automaticky zhasne.
- Zapnutie alebo vypnutie osvetlenia nie je možné upraviť používateľom.

Ohľadom opravy alebo výmeny LED osvetlenia kontaktujte servisné oddelenie.

### Volba pohotovostného režimu

Po 15 minútach bez zásahu používateľa v režime voľby sa spotrebič prepne do režimu úspory energie, aby sa znížila spotreba energie. Na tomto modeli musí počas režimu úspory energie blikať 0,5 sekundy ON, 3 sekundy OFF. V režime úspory energie je svietivosť LED „---“ znížená. Spotrebič je potrebné reštartovať nastavením voliča programov do polohy „OFF“. Potom môžete znova zvoliť ľubovoľný program.

PROGRAMY	MOŽNOSTI				
	Odloženie času	Zrušenie akustickej signalizácie na konci cyklu	Detský zámok	Úroveň sušenia	Jemné
Bavlna – extra sušenie	✓	✓	✓	✓	✓
Bavlna – sušenie do skrine	✓	✓	✓	✓	✓
Bavlna – sušenie na žehlenie	✓	✓	✓	✓	✓
Syntetika – sušenie do skrine	✓	✓	✓	✓	✓
Syntetika – sušenie na žehlenie	✓	✓	✓	✓	✓
Jemné	✓	✓	✓	X	✓ (automaticky)
Čas sušenia	✓	✓	✓	X	X
Starostlivosť o dieťa	✓	✓	✓	✓	✓
Džínsy	✓	✓	✓	✓	✓
Šport	✓	✓	✓	✓	✓
Mix	✓	✓	✓	✓	✓
Osvieženie vlny	✓	✓	✓	X	X
Osvieženie	✓	✓	✓	X	X
Expresné 29 min.	✓	✓	✓	X	X
Košele 12 min.	✓	✓	✓	X	X
X	Nie je možné zvoliť				
✓	Je možné zvoliť				

## 6. ČISTENIE A ÚDRŽBA

**DÔLEŽITÉ:** Na čistenie spotrebiča nepoužívajte priemyselné chemikálie. Nepoužívajte spotrebič, ktorý bol čistený priemyselnými chemikáliami.

### 6.1. Čistenie filtra na vlákna.

**DÔLEŽITÉ:** NEZABUDNITE VYČISTIŤ FILTER NA VLÁKNA PO KAŽDOM POUŽITÍ.

Pre vyčistenie filtra:

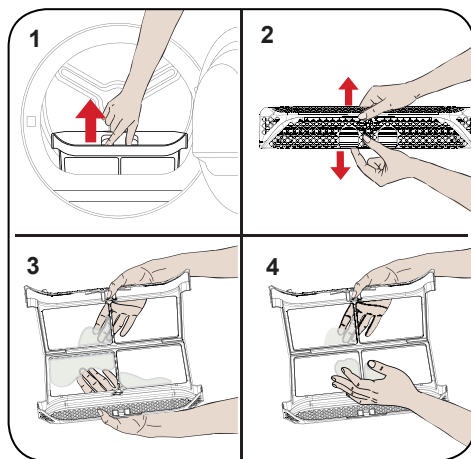

1. Otvorte plniace dverka.
2. Vytiahnite filter na nečistoty.
3. Na odstránenie vlákien použite svoje ruky alebo jemnú tkaninu.
4. Zatvorte a opätovne namontujte filter na vlákna.

Po použití spotrebiča určitý čas, ak narazíte na vrstvu, ktorá spôsobuje prekážku na povrchu filtra, vyčistite filter teplou vodou, aby ste tak vyčistili túto vrstvu. Pred opätovnou inštaláciou dôkladne vysušte filter.

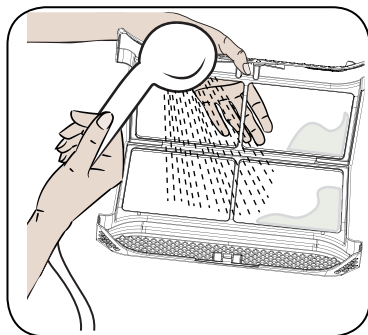

## 6.2. Vyprázdenie zásobníka na vodu

1. Vytiahnite kryt zásuvky a opatrne vyberte zásobník.
2. Vylejte vodu zo zásobníka.
3. Ak sa na výpustom kryte zásobníka nahromadia vlákna, vyčistite ich vodou.
4. Namontujte zásobník na vodu na svoje miesto.

**DÔLEŽITÉ:** Nikdy nevyberajte zásobník na vodu v priebehu spusteného programu. Voda nahromadená v zásobníku na vodu nie je vhodná pre ľudskú spotrebu.

**DÔLEŽITÉ:** NEZABUDNITE VYPRÁZDNIŤ ZÁSOBNÍK NA VODU PO KAŽDOM POUŽITÍ.

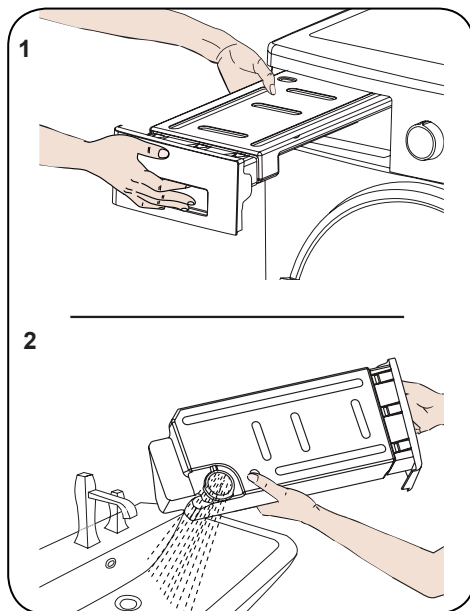

## 6.3. Čistenie kondenzátora

**DÔLEŽITÉ:** Kondenzátor vyčistíte vtedy, keď uvidíte varovanie „Čistenie kondenzátora“.

**DÔLEŽITÉ:** AJ KEĎ NIE JE ROZSVIETENÝ „VAROVNÝ LED INDIKÁTOR ČISTENIA KONDENZÁTORA“: VYČISTITE KONDENZÁTOR PO KAŽDÝCH 30 PROCESOCH SUŠENIA ALEBO RAZ ZA MESIAC.

Ak je proces sušenia dokončený, otvorte plniace dverka a počkajte kým spotrebič nevychladne.

1. Otvorte podstavec a uvoľnite 2 krycie poistky na kondenzátore.
2. Uchopte kondenzátor za plastovú časť a vytiahnite ho von.
3. Kondenzátor vyčistíte sprchovacou hlavnicou a počkajte, kým voda neodtečie.
4. Úplne zasuňte kondenzátor na jeho miesto a zaistíte ho 2 poistkami.
5. Zatvorte kryt podstavca.

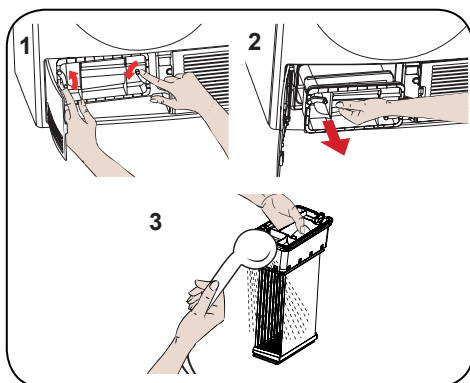

## 6.4. Čistenie snímača vlhkosti

Vo vnútri spotrebiča sa nachádzajú snímače vlhkosti, ktoré zaznamenávajú to, či je bielizeň suchá alebo nie je.

Na vyčistenie snímačov:

1. Otvorte plniace dverka spotrebiča.
2. Ak je spotrebič stále horúci v dôsledku procesu sušenia, počkajte pokiaľ nevychladne.
3. Pomocou jemnej tkaniny namočenej v octe, vyutierajte kovový povrch snímača a potom ho vysušte.

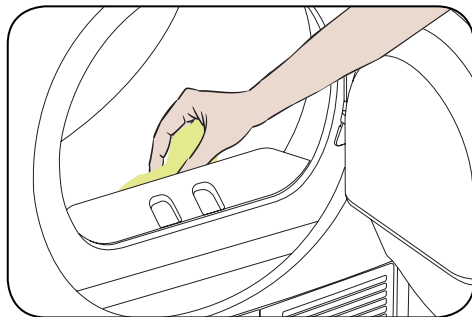

**DÔLEŽITÉ:** KOVOVÝ POVRCH SNÍMAČA ČISTITE ŠTYRIKRÁT DO ROKA.

**DÔLEŽITÉ:** Na čistenie kovových povrchov snímača nepoužívajte kovové nástroje.

**VAROVANIE:** Z dôvodu rizika vzniku požiaru alebo výbuchu, nepoužívajte na čistenie snímačov rôzne roztoky, čistiace prostriedky alebo podobné produkty.

## 6.5. Čistenie vnútorného povrchu plniacich dverok

**DÔLEŽITÉ:** NEZABUDNITE VYČISTIŤ VNÚTORNÝ POVRCH PLNIACICH DVIEROK PO KAŽDOM PROCESE SUŠENIA.

Otvorte plniace dverka sušičky a vyčistite všetky vnútorné povrchy a tesnenia pomocou mäkkej, vlhkej tkaniny.



## 6.6. Prevádzkové zvuky spotrebiča

### Zdroj zvuku

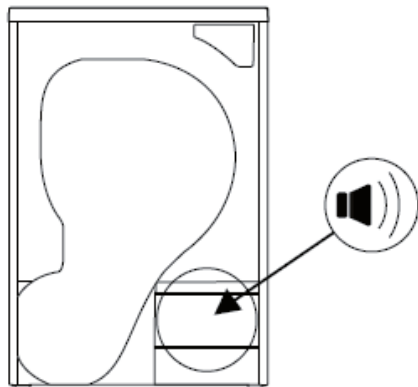

#### Zvuk čerpadla

Čerpadlo sa aktivuje pri spustení spotrebiča a v priebehu prevádzky v určitých intervaloch. Počas tohto procesu je normálne počuť zvuk čerpadla a zvuk vody.

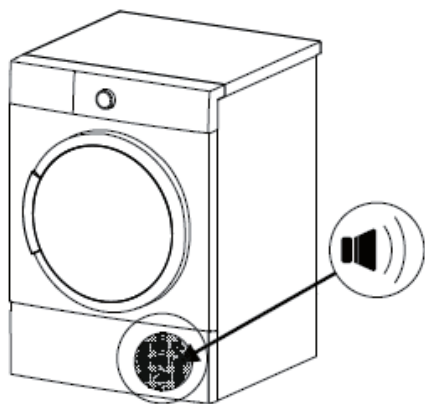

#### Zvuk kompresora

V priebehu prevádzky spotrebiča je z času na čas počuť kovový zvuk z kompresora.





## 7. TECHNICKÉ ÚDAJE

Značka	PHILCO
Názov modelu	PD 7 Chiva
Hmotnosť	Min: 845 mm / Max: 855 mm*
Šírka	596 mm
Hĺbka	563 mm
Kapacita (max.)	7 kg**
Čistá hmotnosť (s plastovými dvierkami)	35,2 kg
Čistá hmotnosť (so sklenenými dvierkami)	37,5 kg
Napätie	220 - 240 V
Výkon	2700 W

\* Min. výška: Výška s nepoužitými nastaviteľnými nožičkami. Max. výška: Výška s nastaviteľnými nožičkami upravenými na maximum.

\*\* Hmotnosť suchej bielizne pred praním.

 **DÔLEŽITÉ:** Pre zlepšenie kvality sušičky, sa môžu technické údaje zmeniť bez predchádzajúceho upozornenia.

 **DÔLEŽITÉ:** Deklarované hodnoty boli získané v laboratórnom prostredí podľa príslušných noriem. Tieto hodnoty sa môžu meniť v závislosti od podmienok prostredia a použitia spotrebiča.

## 8. ODSTRÁNENIE MOŽNÝCH PROBLÉMOV

Vaša sušička je vybavená systémami, ktoré nepretržite vykonávajú kontroly v priebehu procesu sušenia, aby prijali potrebné opatrenia a varovali vás v prípade akejkoľvek poruchy.

**VAROVANIE:** Ak problém pretrváva aj vtedy, ak ste vykonali kroky uvedené v tejto časti, obráťte sa na svojho predajcu alebo autorizovaného poskytovateľa služieb. Nikdy sa nepokúšajte opravovať nefunkčný spotrebič.

PROBLÉM	PRÍČINA	RIEŠENIE
Proces sušenia trvá veľmi dlho.	Povrch filtra na vlákna môže byť upchatý.	Vyčistite filter vo vlažnej vode.
	Kondenzátor je možno upchatý.	Vyčistite kondenzátor.
	Vetracie mriežky v prednej časti spotrebiča sú možno upchaté.	Otvorte dvere/okná, aby ste tak zabránili veľmi vysokému nárastu teploty v miestnosti.
	Na snímači vlhkosti môže byť vrstva vodného kameňa.	Vyčistite snímač vlhkosti.
	Sušička môže byť preťažená množstvom bielizne.	Nepreťažujte sušičku.
	Bielizeň môže byť nedostatočne odstredená.	Zvoľte vyššiu rýchlosť odstredovania na svojej práčke.
Bielizeň je na konci procesu sušenia vlhká.	Bielizeň, ktorá je na konci sušenia horúca, je vo všeobecnosti na dotyk oveľa vlhkejšia.	
	Použitý program možno nie je vhodný pre konkrétny typ bielizne.	Skontrolujte štítky týkajúce údržby na jednotlivjej bielizni, zvoľte vhodný program pre daný typ bielizne a popri prípade použite časové programy.
	Povrch filtra na vlákna môže byť upchatý.	Vyčistite filter vo vlažnej vode.
	Kondenzátor je možno upchatý.	Vyčistite kondenzátor.
	Sušička môže byť preťažená množstvom bielizne.	Nepreťažujte sušičku.
	Bielizeň môže byť nedostatočne odstredená.	Zvoľte vyššiu rýchlosť odstredovania na svojej práčke.
Sušičku nie je možné otvoriť alebo nie je možné spustiť program. Sušička sa pri nastavovaní neaktivuje.	Sušička možno nie je pripojená k elektrickej sieti.	Uistite sa, či je zástrčka zasunutá v zásuvke.
	Možno sú otvorené plniace dvierka.	Uistite sa, či sú plniace dvierka správne uzavreté.
	Možno nemáte nastavený program alebo ste nestlačili tlačidlo spustenia/pozastavenia.	Uistite sa, či bol nastavený program a či nie je sušička v pohotovostnom režime (v režime pozastavenia).
	Možno je aktivovaný detský zámok.	Deaktivujte detský zámok.

PROBLÉM	PRÍČINA	RIEŠENIE
Program bol prerušený bez príčiny.	Možno nie sú správne zatvorené plniace dvierka.	Uistite sa, či sú plniace dvierka správne uzavreté.
	Mohlo dôjsť k výpadku dodávky elektrickej energie.	Stlačením tlačidla spustenia/ pozastavenia spustite program.
	Možno je plný zásobník na vodu.	Vylejte vodu zo zásobníka na vodu.
Oblečenie sa zrazilo, splstnatelo alebo poškodilo.	Použitý program možno nie je vhodný pre konkrétny typ bielizne.	Skontrolujte štítky týkajúce údržby na jednotlivjej bielizni, zvolte vhodný program pre daný typ bielizne.
Z plniacich dvierok vyteká voda.	Mohlo dôjsť k nahromadeniu vlákien na vnútornom povrchu plniacich dvierok a na povrchu tesnenia plniacich dvierok.	Vyčistite vnútorný povrch plniacich dvierok a povrch tesnenia plniacich dvierok.
Plniace dvierka sa otvárajú samé.	Možno nie sú správne zatvorené plniace dvierka.	Zatlačte plniace dvierka dovedy, pokiaľ nezačujete zvuk zatvorenia.
Svieti/bliká varovný symbol zásobníka na vodu.	Možno je plný zásobník na vodu.	Vylejte vodu zo zásobníka na vodu.
	Hadica na vypúšťanie vody je možno ohnutá.	Ak je spotrebič pripojený priamo k výpustu vody, skontrolujte hadicu na vypúšťanie vody.
Svieti výstražný symbol čistenia kondenzátora.	Kondenzátor môže byť znečistený.	Vyčistite kondenzátor.
Svieti varovný symbol čistenia filtra.	Filter na vlákna je možno znečistený.	Vyčistite filter.
	Filter môže byť upchatý vláknami.	Vyčistite filter.
	Na povrchu filtra vlákien môže byť vrstva, ktorá spôsobuje prekážku.	Filter umyte vlažnou vodou.
Program nie je možné spustiť a varovný indikátor filtra bliká.	Priestor umiestnenia filtra je možno zanesený vláknami.	Vyčistite priestor umiestnenia filtra.
	Na povrchu filtra na vlákna sa možno vytvorila vrstva, ktorá spôsobuje prekážku.	Vyčistite filter vo vlažnej vode.
	Kondenzátor je možno upchatý.	Vyčistite kondenzátor.
Program sa nedá spustiť a varovné LED indikátory kondenzátora aj filtra blikajú	Kondenzátor a filter nie sú umiestnené správne.	Vymeňte filter a kondenzátor.
	Varovné LED indikátory filtra a kondenzátora blikajú, aj keď je filter a kondenzátor umiestnený správne.	Zavolajte servisné stredisko.

## 9. AUTOMATICKÉ UPOZORNENIA NA PORUCHY A ICH ODSTRÁNENIE

Vaša bubnová sušička je vybavená vstavaným systémom detekcie porúch, ktoré sú indikované kombináciou blikajúcich svetiel. Nižšie sú uvedené najčastejšie kódy porúch.

CHYBOVÝ KÓD	RIEŠENIE
E03	Vyprázdnite zásobník na vodu a ak problém pretrváva, kontaktujte najbližšieho autorizovaného servisného zástupcu.
E04	Obráťte sa na najbližšieho autorizovaného servisného zástupcu.
E05	Obráťte sa na najbližšieho autorizovaného servisného zástupcu.
E06	Obráťte sa na najbližšieho autorizovaného servisného zástupcu.
E08	V napájacej sieti mohlo dôjsť ku kolísaniu napätia. Počkajte dovtedy, pokiaľ nebude napätie vhodné pre pracovný rozsah.

## 10. INFORMÁCIE O OCHRANE ŽIVOTNÉHO PROSTREDIA A OBALOCH

### 10.1. Informácie o obaloch

Obaly tohto spotrebiča sú vyrobené z recyklovateľných materiálov. Nevyhadzujte obaly spolu domovým alebo iným odpadom. Namiesto toho, odneste obaly na miesto separovaného zberu určené miestnou samosprávou.

# 11. POPIS ENERGETICKÉHO ŠTÍTKU A ÚSPORA ENERGIE

## 11.1. Energetický štítok

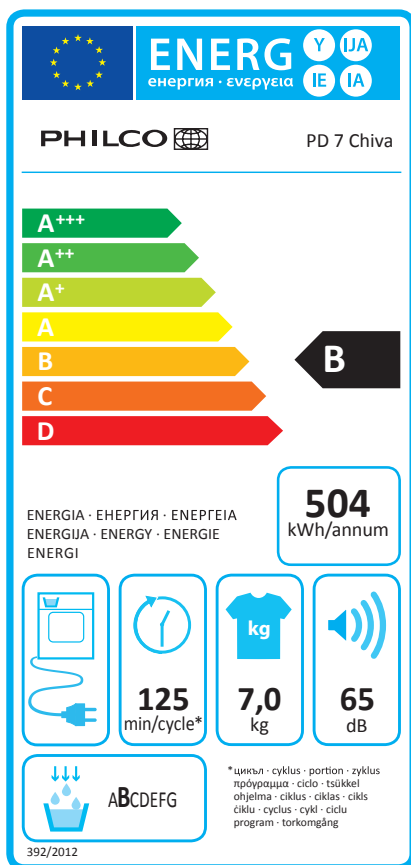

1. Ochranná známka
2. Model
3. Energetická trieda
4. Ročná spotreba energie
5. Hlučnosť v priebehu sušenia
6. Kapacita bielizne na sušenie
7. Čas cyklu pri programe „Bavlna – sušenie do skrine“
8. Trieda účinnosti kondenzácie
9. Technológia spracovania

## 11.1. Energetická účinnosť

- Sušičku by ste mali používať s plnou kapacitou, avšak uistite sa, či nie je preťažená.
- Pri praní bielizne, by mala byť rýchlosť odstreďovania na najvyššej možnej úrovni. Tým sa skráti čas sušenia a zníži spotreba energie.
- Uistite sa, či sú rovnaké druhy bielizne sušené spolu.
- Pri voľbe programu postupujte podľa odporúčaní uvedených v návode na obsluhu.
- Na zaistenie prúdenia vzduchu, ponechajte dostatočný voľný priestor v prednej a na bočných stranách spotrebiča. Nezakrývajte mriežky na prednej strane spotrebiča.
- Pokiaľ to nebude nevyhnutné, neotvárajte dverka spotrebiča počas sušenia. Ak dverka otvoríte, nenechávajte ich otvorené dlho.
- Nepridávajte novú (vlhkú) bielizeň v priebehu procesu sušenia.
- Vlasy a vlákna, ktoré sa oddelia od bielizne a následne spoja vo vzduchu, sú zhromažďované pomocou „Filtrov na vlákna“. Pred a po každom použití sa prosím uistite, či sú tieto filtre čisté.
- Pri modeloch s kondenzátorom zaistite, aby bol kondenzátor vyčistený najmenej jedenkrát za mesiac alebo po každých 15 použitiach spotrebiča.
- V priebehu procesu sušenia, musí byť dobre vetrané prostredie, v ktorom je sušička nainštalovaná.

**PRODUKTOVÝ LIST**

Dodržiavanie delegovaného nariadenia komisie (EÚ) č. 392/2013

Názov alebo ochranná známka dodávateľa	PHILCO
Názov modelu	PD 7 Chiva
Menovitá kapacita (kg)	7
Typ bubnovej sušičky	Kondenzátorová
Trieda energetickej účinnosti <sup>(1)</sup>	B
Ročná spotreba energie (kWh) <sup>(2)</sup>	504
Automatika	Automaticky
Spotreba energie štandardného programu na sušenie bavlnenej bielizne pri úplnom naplnení (kWh)	4,18
Spotreba energie štandardného programu na sušenie bavlnenej bielizne pri čiastočnom naplnení (kWh)	2,31
Spotreba energie v režime vypnutia pre štandardný program na sušenie bavlnenej bielizne pri úplnom naplnení $P_o$ (W)	0,5
Spotreba energie v režime ponechaného zapnutia pre štandardný program na sušenie bavlnenej bielizne pri úplnom naplnení $P_L$ (W)	1,0
Dĺžka trvania režimu ponechania zapnutia (min)	n/a
Štandardný program sušenia bavlnenej bielizne <sup>(3)</sup>	
Dĺžka trvania programu sušenia bavlnenej bielizne pri úplnom naplnení, $T_{dry}$ (dak.)	125
Dĺžka trvania programu sušenia bavlnenej bielizne pri čiastočnom naplnení, $T_{dry1/2}$ (dak.)	70
Dĺžka trvania programu sušenia odváženej bavlnenej bielizne pri úplnom alebo čiastočnom naplnení ( $T_i$ )	94
Trieda účinnosti kondenzácie <sup>(4)</sup>	B
Priemerná účinnosť kondenzácie štandardného programu sušenia bavlnenej bielizne pri úplnom naplnení $C_{dry}$	%81
Priemerná účinnosť kondenzácie štandardného programu sušenia bavlnenej bielizne pri čiastočnom naplnení $C_{dry1/2}$	%81
Účinnosť kondenzácie štandardného programu sušenia váženej bavlnenej bielizne pri úplnom a čiastočnom naplnení $C_l$	%81
Úroveň akustického výkonu pre štandardný program sušenia bavlnenej bielizne pri úplnom naplnení <sup>(5)</sup>	65
Možnosť zabudovania	Nie

(1) Stupnica od A+++ (najvyššia účinnosť) po D (najnižšia účinnosť)

(2) Spotreba energie založená na 160 cykloch sušenia štandardného programu sušenia bavlnenej bielizne pri úplnom a čiastočnom naplnení a spotreba režimov s nízkou spotrebou. Skutočná spotreba energie na daný cyklus bude závisieť od spôsobu používania spotrebiča.

(3) Program „Bavlna – sušenie do skrine“ použitý pri úplnom a čiastočnom naplnení, je štandardný program sušenia, na ktorý sa vzťahujú informácie uvedené na štítku a v tabuľke, že tento program je vhodný na sušenie normálne vlhkej bavlnenej bielizne a že ide o najúčinnjší program v zmysle spotreby energie pri bavlnenej bielizni.

(4) Stupnica od G (najnižšia účinnosť) po A (najvyššia účinnosť)

(5) Zvážená priemerná hodnota - L wA vyjadrená v dB(A) re 1 pW



## TECHNICKÉ INFORMÁCIE

Technické informácie sa nachádzajú na typovom štítku na vnútornej strane spotrebiča a na energetickom štítku.

## INFORMÁCIE O TESTOVANÍ

Dodané zariadenie je v súlade s EcoDesign a EN 60335-2-11:2010+A11:2012+A1:2015+A2:2018; EN 60335-1:2012+AC:2014+A11:2014+A13:2017+A1:2019+A2:2019+A14:2019; AS/NZS 60335.1:2011+A1:2012+A2:2014+A3:2015+A4:2017+A5:2019. Požiadavky na prístup vzduchu pre správnu prevádzku prístroja, minimálna vzdialenosť od steny a rozmery prístroja, sú súčasťou tohto návodu. V prípade ďalších otázok sa obráťte na výrobcu.

## STAROSTLIVOSŤ O ZÁKAZNÍKA A SERVIS

Vždy používajte iba originálne náhradné diely.

Označenie modelu a sériové číslo nájdete na typovom štítku. Polohu typového štítku je možné zmeniť bez predchádzajúceho upozornenia.

Originálne náhradné diely pre niektoré konkrétne komponenty sú k dispozícii minimálne 7 alebo 10 rokov. Závisí to od typu komponentu a od uvedenia posledného spotrebiča daného modelu na trh.

Pri kontaktovaní nášho autorizovaného servisu majte k dispozícii modelové označenie, sériové číslo a popis chyby.

Pre stiahnutie dokumentov navštívte [www.philco.sk](http://www.philco.sk).

Pre nahlásenie poruchy a získanie ďalších servisných informácií navštívte [www.philco.sk/servisne-miesta](http://www.philco.sk/servisne-miesta).

Zmeny vyhradené bez predchádzajúceho upozornenia.

# POKYNY A INFORMÁCIE TÝKAJÚCE SA LIKVIDÁCIE POUŽITÝCH OBALOVÝCH MATERIÁLOV

Obalové materiály zlikvidujte na verejnom mieste pre likvidáciu odpadu.

## LIKVIDÁCIA POUŽITÝCH ELEKTRICKÝCH A ELEKTRONICKÝCH SPOTREBIČOV



Význam symbolu na výrobku, jeho príslušenstve alebo obale znamená, že s týmto výrobkom nesmie byť zaobchádzané ako s komunálnym odpadom. Tento výrobok zlikviduje na príslušnom zbernom mieste pre recykláciu odpadu z elektrických a elektronických zariadení. Popríklad je možné v niektorých štátoch Európskej únie alebo iných európskych štátoch vrátiť svoje výrobky miestnemu predajcovi, v prípade kúpy podobného nového výrobku. Správna likvidácia tohto výrobku pomôže ušetriť cenné prírodné zdroje a pomôcť pri prevencii prípadného negatívneho vplyvu na životné prostredie a ľudské zdravie, ku ktorému by mohlo dôjsť v dôsledku nesprávnej likvidácie odpadu. Podrobnejšie informácie získate od miestneho úradu alebo v najbližšom stredisku pre zber odpadu. Nesprávna likvidácia tohto typu odpadu môže podliehať vnútroštátnym predpisom o pokutách.

### Pre podnikateľské subjekty v Európskej únii

Ak chcete zlikvidovať elektrické alebo elektronické zariadenie, vyžiadajte si potrebné informácie od svojho predajcu alebo dodávateľa.

### Likvidácia v iných štátoch mimo Európskej únie

Ak chcete zlikvidovať tento výrobok, vyžiadajte si nevyhnutné informácie o správnom spôsobe likvidácie od miestnych úradov alebo svojho predajcu.



Tento výrobok spĺňa všetky základné požiadavky nariadenia EÚ, ktoré sa naň vzťahujú.

Zmeny v texte, dizajne a technických údajoch sa môžu vyskytnúť bez predchádzajúceho upozornenia a vyhradujeme si právo vykonať tieto zmeny.

Originál tohto návodu na obsluhu je v českom jazyku.



Výrobce/Manufacturer:  
Fast ČR, a.s.  
U Sanitasu 1621  
Říčany 251 01, CZECH REPUBLIC

Distributor:  
FAST PLUS, a.s.  
Na pántoch 18  
831 06 Bratislava, SLOVAKIA

**PHILCO**<sup>®</sup> 

**is a pending or registered trademark of Electrolux Home Products, Inc. and used under a license from Electrolux Home Products, Inc.**