



Návod k použití

Lednička-Mraznička

HB18FGSAAA

CS

Haier

Děkujeme Vám, že jste si zakoupili spotřebič Haier.

Před použitím spotřebiče si prosím pečlivě přečtěte tento návod. V návodu najdete důležité informace, díky nimž budete svůj spotřebič využívat naplno, zajistíte bezpečnou a správnou instalaci, použití a údržbu.

Uchovávejte tento návod na vhodném místě, abyste ho měli vždy po ruce a mohli tak spotřebič používat bezpečně a správně.

Pokud spotřebič prodáte, darujete nebo necháte v domě/bytě např. po stěhování, zajistěte předání návodu, aby se nový majitel spotřebiče mohl seznámit s pokyny pro jeho bezpečné používání.



Popis

Upozornění - Důležité poučení o bezpečnosti



Obecné informace a tipy



Sdělení týkající se životního prostředí

Likvidace



Pomozte chránit životní prostředí a lidské zdraví. Obal spotřebiče vyhodte do příslušného kontejneru, aby mohl být recyklován. Pomozte recyklovat odpad z elektrických a elektronických přístrojů. Nevyhazujte přístroje označené tímto symbolem do běžného odpadu z domácnosti. Vraťte výrobek do místního zařízení pro recyklaci nebo se obraťte na svůj městský úřad.



UPOZORNĚNÍ!

Nebezpečí zranění nebo udušení!

Chladivo a plyny se musí zlikvidovat profesionálně. Před řádnou likvidací se ujistěte, že potrubí chladicího okruhu není poškozeno. Odpojte spotřebič od elektrické sítě. Odřízněte kabel pro připojení do elektrické sítě a zlikvidujte ho. Aby nedošlo k zavření dětí nebo domácích mazlíčků do spotřebiče, odstraňte zásobníky a zásuvky a odmontujte západku dveří a těsnění.

1- Bezpečnostní informace.....	4
2- Běžný účel použití.....	8
3- Popis spotřebiče	9
4- Ovládací panel	10
5- Použití	11
6- Tipy na ušetření energie.....	20
7- Zařízení.....	21
8- Péče a čištění	25
9- Řešení problémů	28
10- Instalace.....	31
11- Technické údaje	34
12- Zákaznický servis.....	35

Před zapnutím spotřebiče si nejprve přečtěte následující bezpečnostní rady!:



UPOZORNĚNÍ

Před prvním použitím

- ▶ zkontrolujte, že nedošlo k poškození spotřebiče během přepravy.
- ▶ Odstraňte všechny obaly a držte mimo dosah dětí.
- ▶ Před instalací spotřebiče vyčkejte alespoň 2 hodiny, aby byla zajištěna plná funkce chladicího okruhu.
- ▶ S přístrojem manipulujte vždy minimálně ve 2 osobách, protože je těžký.

Instalace

- ▶ Spotřebič umístěte na dobře větraném místě. Zajistěte, aby nad a kolem spotřebiče byla mezera minimálně 10 cm.
- ▶ Nikdy neumísťujte spotřebič ve vlhkém prostředí nebo na místě, kde by na něj mohla stříkat voda. Kapky vody a skvrny osušte a očistěte s měkkým čistým hadříkem.
- ▶ Neinstalujte spotřebič na přímé sluneční světlo nebo do blízkosti tepelných zdrojů (např. sporák, radiátory).
- ▶ Instalujte a vyrovnejte spotřebič na místě, které odpovídá jeho velikosti a způsobu využití.
- ▶ Udržujte větrací otvory v přístroji nebo ve vestavěné konstrukci čisté a bez překážek.
- ▶ Ujistěte se, že elektrické údaje na výkonnostním štítku souhlasí se síťovým napájením. Pokud tomu tak není, obraťte se na elektrikáře.
- ▶ Spotřebič je provozován na 220-240 VAC / 50 Hz napájení. Abnormální kolísání napětí může způsobit, že se spotřebič nepodaří spustit, nebo se poškodí regulace teploty nebo kompresor, nebo při provozu může vznikat abnormální hluk. V takovém případě musí být namontován automatický regulátor napětí.
- ▶ Použijte samostatnou zásuvku pro uzemnění napájení, jež je snadno přístupná. Spotřebič musí být uzemněný.
- ▶ **Pouze pro Spojené království:** Napájecí kabel spotřebiče je vybaven 3drátovou (zemnicí) zástrčkou, která je vhodná pro standardní 3drátovou (zemnicí) zásuvku. Nikdy neodstraňujte ani nedemontujte třetí kolík (uzemnění). Po instalaci spotřebiče by zásuvka měla zůstat přístupná.
- ▶ Nepoužívejte adaptér s více zásuvkami a prodlužovacími kabely.



UPOZORNĚNÍ

- ▶ Zkontrolujte, že lednička nestojí na napájecím kabelu. Nestoupejte na napájecí kabel.
- ▶ Nepoškozujte chladicí okruh.

Denní používání

- ▶ Přístroj mohou používat děti od 8 let a osoby se sníženými fyzickými, smyslovými nebo mentálními schopnostmi, nebo osoby s nedostatečnými zkušenostmi a znalostmi, pokud mají nad sebou dohled nebo pokud byly vyškoleny ohledně bezpečného používání přístroje a pokud chápou možná rizika.
- ▶ Děti do 3 let udržujte v bezpečné vzdálenosti od přístroje, pokud nejsou pod neustálým dohledem.
- ▶ S přístrojem si nesmí hrát děti.
- ▶ Pokud v blízkosti spotřebiče uniká svítiplyn nebo jiný hořlavý plyn, vypněte ventil unikajícího plynu, otevřete dveře a okna a neodpojujte nebo nepřipojujte síťový kabel chladničky nebo jiného spotřebiče.
- ▶ Věnujte pozornost tomu, že spotřebič je nastavený pro provoz při rozsahu okolní teploty mezi 10 a 43 °C. Pokud bude ponechán delší dobu v prostředí, kde je teplota vyšší nebo nižší než je uvedený rozsah, nemusí správně fungovat.
- ▶ Nepokládejte nestabilní předměty (těžké předměty, nádoby s vodou) nahoru na spotřebič, abyste zabránili zranění osob způsobené pádem nebo elektrickému šoku způsobenému kontaktem s vodou.
- ▶ Netahejte za police ve dveřích. Dveře by se mohly zakřivit, policička na lahev odtáhnout nebo by se spotřebič mohl převrátit.
- ▶ Dveře spotřebiče otvírejte a zavírejte pouze klikou. Mezera mezi dveřmi a skříní je velmi úzká. Nedávejte ruce do těchto míst, abyste se vyhnuli skřípnutí prstů. Dveře otvírejte a zavírejte, pouze pokud v dosahu dveří nestojí děti.
- ▶ Neskladujte nebo nepoužívejte hořlaviny, výbušniny nebo žíravé materiály ve spotřebiči nebo v jeho okolí.
- ▶ V spotřebiči neskladujte léky, bakterie nebo chemické látky. Tento spotřebič určený pro domácnost. Nedoporučuje se pro skladování materiálů s požadavkem na přesné teploty.
- ▶ Nikdy neskladujte tekutiny v lahvích nebo plechovkách (kromě lihovin s vysokým obsahem alkoholu), zejména perlivých nápojů, v mrazničce, protože by během zmrazování praskly.
- ▶ Pokud v mrazničce došlo k zahřátí, zkontrolujte stav potravin.



UPOZORNĚNÍ!

Denní používání

- ▶ Nenastavujte příliš nízké teploty v prostoru ledničky. Při vysokém nastavení může teplota klesnout pod nulu. Pozor: Může dojít k roztržení lahví.
- ▶ Nedotýkejte se zmrazených potravin mokřýma rukama (noste rukavice). Zejména se vyvarujte jedení nanuků ihned po vyjmutí z mrazničky. Je zde nebezpečí omrzlin nebo tvorby puchýřů z mrazu. První pomoc: okamžitě dejte pod tekoucí studenou vodu. V žádném případě se neodtrhujte!
- ▶ Nedotýkejte se vnitřního povrchu mrazničky, když je zapnutá, zejména mokřýma rukama, protože by vám ruce mohly přimrznout k povrchu.
- ▶ V případě výpadku napájení nebo před čištěním spotřebič odpojte z napájení. Před tím, než spotřebič znovu zapnete, vyčkejte alespoň 5 minut, protože časté zapínání může poškodit kompresor.
- ▶ Nepoužívejte elektrická zařízení uvnitř potravinové skříně, pokud se nejedná o přístroje doporučené výrobcem.

Údržba / čištění

- ▶ Zajistěte, aby při provádění čištění a údržby byly děti pod dozorem.
- ▶ Před prováděním jakékoli běžné údržby spotřebič odpojte od elektrické sítě. Před tím, než spotřebič znovu zapnete, vyčkejte alespoň 5 minut, protože časté zapínání může poškodit kompresor.
- ▶ Při odpojování spotřebiče od el. napájení táhněte za zástrčku, ne za kabel.
- ▶ Ne seškrabávejte námrazy a led ostrými předměty. Nepoužívejte spreje, elektrické ohřivače jako radiátory, fény, parní čističe nebo jiné zdroje tepla, abyste zabránili poškození plastových částí.
- ▶ Pro urychlení rozmrazení nepoužívejte mechanická zařízení nebo jiné prostředky jinak, než je doporučeno výrobcem.
- ▶ Pokud je napájecí kabel poškozen, musí být vyměněn výrobcem, servisním technikem nebo podobně kvalifikovanou osobou, aby nedošlo k úrazu.
- ▶ Nepokoušejte se o opravení spotřebiče vlastními silami. V případě nutnosti opravy spotřebiče kontaktujte náš zákaznický servis.



UPOZORNĚNÍ!

Údržba / čištění

- ▶ Alespoň jednou ročně odstraňte prach ze zadní části spotřebiče, abyste omezili riziko vzniku požáru a také zvýšenou spotřebu energie.
- ▶ Během čištění na spotřebič nestříkejte ani ho neoplachujte.
- ▶ Nepoužívejte při čištění kropicí ani parní přístroje.
- ▶ Studené skleněné police neomývejte horkou vodou. Náhlá změna teploty by mohla způsobit prasknutí skla.

Informace o chladicím plynu



UPOZORNĚNÍ!

Spotřebič obsahuje hořlavé chladivo ISOBUTAN (R600a). Zkontrolujte, že během přepravy a instalace nedošlo k poškození chladicího okruhu. Prosakující chladivo může způsobit poranění očí nebo se vznítit. Pokud se objeví závada, držte všechny zdroje otevřeného ohně stranou, důkladně vyvětrejte místnost, **nezapojujte ani nevypojujte** síťové kabely žádného spotřebiče v místnosti. Informujte zákaznický servis.

V případě, že chladivo přijde do kontaktu s očima, okamžitě je propláchněte pod tekoucí vodou a zavolejte neprodleně očního lékaře.



VÝSTRAHA!

Když zavřete dveře, svislý nosník dveří na levých dveřích se ohne dovnitř (1).

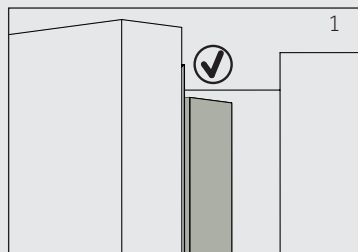

Pokud se pokusíte zavřít levé dveře a vertikální pás na dveřích není zahnutý (2), nejprve ho zahněte, jinak pás na dveřích zasáhne upevňovací hřídel nebo pravé dveře. Tak může dojít k skluzu nebo netěsnosti dveří.

Ve svislém nosníku dveří s nachází ohřívací závit. Teplota povrchu trochu vzroste, což je normální a nemá žádný vliv na funkce chladničky.

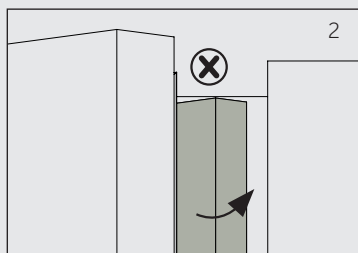

2.1- Běžný účel použití

Tento spotřebič je určený k chlazení a mrazení potravin. Je zkonstruovaný výhradně pro použití v suchém interiéru domácností. Není určený pro komerční nebo průmyslové využití.

Není dovoleno přístroj jakkoli měnit nebo upravovat. Nedovolené zacházení může způsobit poruchy a ztrátu záruky.

2.2 Příslušenství

Zkontrolujte příslušenství a textovou dokumentaci podle tohoto seznamu (Obr. 2.2):

2.2



Výrobek ledu s le-
dovým kopečkem



2 Tacky pro
vajčka

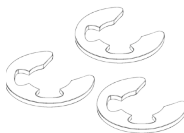

3 distanční
vločky



Osvěžující
podložka



Energetický
štítek



Záruční list



Návod k
použití



Poznámka: Rozdíly

Některé ilustrace v tomto manuálu se mohou v důsledku technických změn a rozdílů modelů lišit od Vašeho spotřebiče.

Obrázky spotřebiče (Obr.. 3)

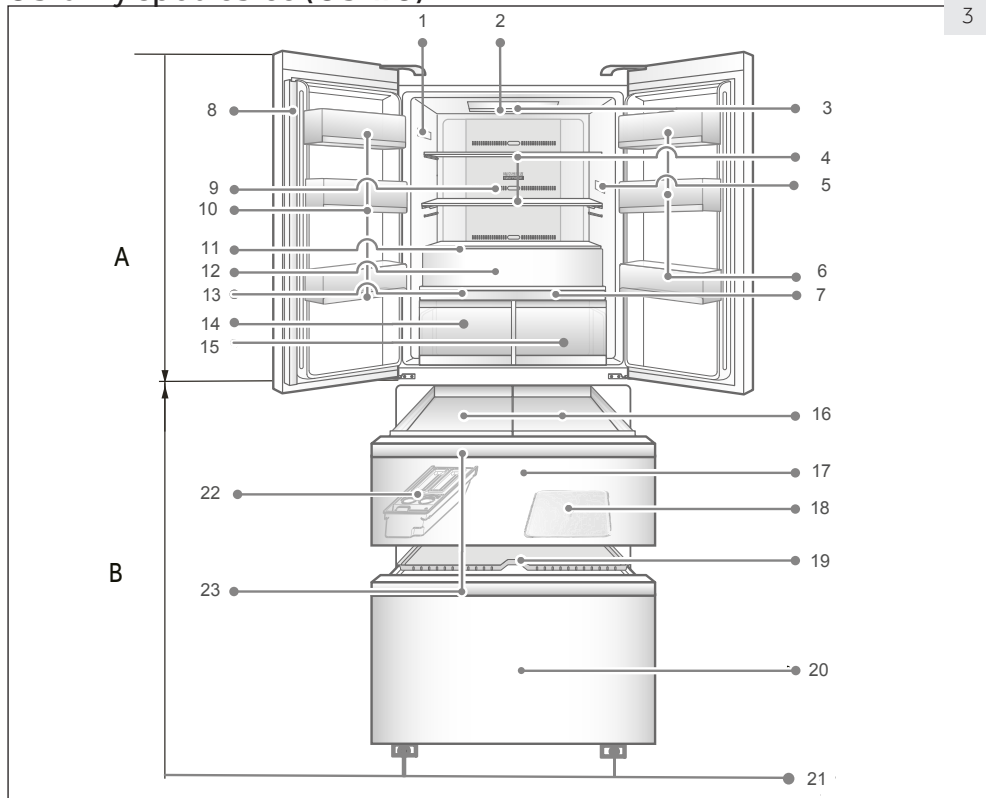

A: Prostor chladničky

- 1 Výkonnostní štítek
- 2 LED osvětlení ledničky
- 3 ABT sterilizační modul
- 4 Skleněná police
- 5 Indikátor správné teploty (volitelně)
- 6 Polička na dveřích
- 7 Panel zásuvky Suché Zóny
- 8 Prah dveří
- 9 Vzduchové potrubí
- 10 Polička na dveřích
- 11 Otočný kryt zásuvky na ovoce a zeleninu
- 12 Zásuvka na ovoce a zeleninu

- 13 Panel zásuvky Vlhké Zóny
- 14 Zásuvka Vlhké Zóny
- 15 Zásuvka Suché Zóny

B: Mrazicí prostor

- 16 Mrazicí box
- 17 Horní mrazicí skladovací zásuvka
- 18 Távka pro předmrazení
- 19 Osvěžující podložka
- 20 Dolní mrazicí skladovací zásuvka
- 21 Nastavitelné nožičky
- 22 Výrobník ledu
- 23 Rukojeť zásuvka mrazničky

Ovládací panel (obr. č. 4)

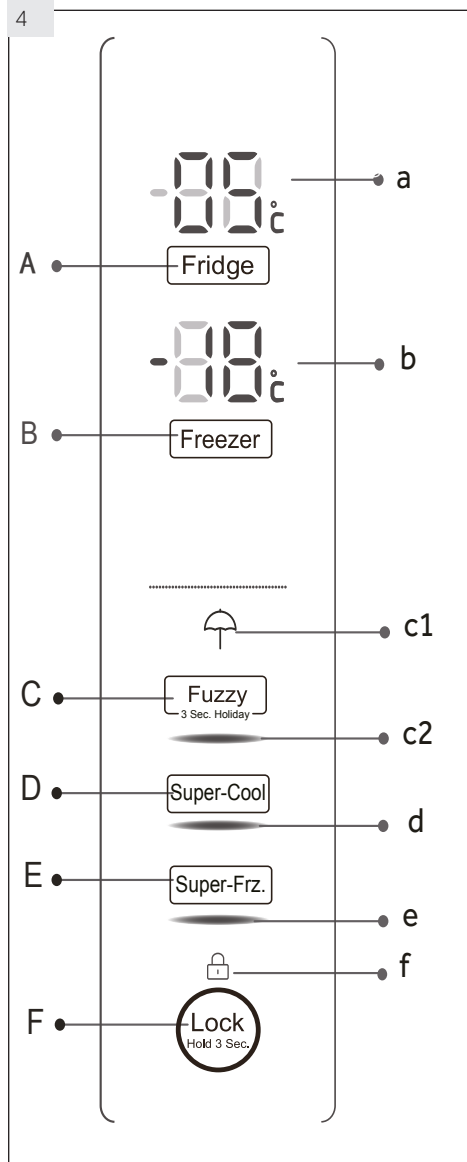

Tlačítka:

- A Nastavení teploty chladničky
- B Nastavení teploty mrazničky
- C Zapnutí/vypnutí režimu Fuzzy a funkce Dovolená
- D Zapnutí/vypnutí funkce Super chlazení
- E Zapnutí/vypnutí funkce Super mražení
- F Zamknout/Odemknout panel

Kontroly:

- a Teplota chladicí části
- b Teplota mrazicí části
- c1 Funkce „Dovolená“
- c2 Fuzzy režim
- d Funkce Extra Cool
- e Funkce Extra Freeze
- f Uzamčení panelu

5.1 Před prvním použitím

- ▶ Odstraňte všechny obalové materiály, udržujte je mimo dosah dětí a zlikvidujte je v souladu s ochranou životního prostředí.
- ▶ Než vložíte do spotřebiče potraviny, očistěte ho uvnitř i zvenku vodou a jemným čisticím prostředkem.
- ▶ Po vyrovnání a očištění spotřebiče vyčkejte alespoň 2 hodiny, než ho zapojíte do elektrické sítě. Viz oddíl INSTALACE.
- ▶ Nechte přihrádky vychladit na požadovanou teplotu dříve, než do nich vložíte potraviny. Pomocí funkcí rychlého chlazení a rychlého mrazení se přihrádky rychle vychladí.
- ▶ Teplota ledničky je automaticky nastavená na 5° C a teplota mrazničky na -18° C. To je doporučené nastavení. Nastavené teploty můžete ručně změnit podle vlastních požadavků. Vid. REŽIM RUČNÍHO NASTAVENÍ.

5.2 Doteková tlačítka

Tlačítka na ovládacím panelu jsou doteková tlačítka, která reagují na lehký dotek prstem.

5.3 Zapnutí/Vypnutí spotřebiče

Spotřebič je funkční, jakmile ho zapojíte do elektrické sítě.

Při prvním zapnutí přístroje se zobrazí aktuální teplota chladničky a mrazničky ("a" a "b"). Displej začne blikat. Pokud jsou dveře zavřené, vypne se po 30 sekundách. Zámek panelu může být aktivní.



Poznámka: Přednastavení

- ▶ Spotřebič je nastavený na doporučenou teplotu 5°C (lednička) a -18°C (mraznička). Za normálních podmínek okolního prostředí není nutné teplotu nastavovat.
- ▶ Přednastavení funkce pro zásuvku Suchá Zóna je „Ovoce a zelenina“, u zásuvky Vlhká Zóna „Vysoká vlhkost“
- ▶ Když zapnete spotřebič po předchozím odpojení od elektrické sítě, může trvat až 12 hodin, než dosáhne správných teplot.

Před vypnutím spotřebič vyprázdněte. Chcete-li spotřebič vypnout, vytáhněte napájecí kabel z elektrické zásuvky.

5.4 Pohotovostní režim

Displej se automaticky vypne 30 sekund po stisknutí tlačítka. Displej se automaticky zamkne. Při doteku libovolného tlačítka nebo otevření dveří/zásuvky se automaticky rozsvítí.

5.5



5.5 Zamknout/Odemknout panel

i **Poznámka: Zámek ovládacího panelu**

Ovládací panel se automaticky zablokuje proti aktivaci, není-li po dobu 30 sekund dotknuto žádné tlačítko. Chcete-li provést jakékoli nastavení, ovládací panel musí být odemčený.

- ▶ Chcete-li zablokovat všechny prvky na panelu proti aktivaci, držte po dobu 3 sekund tlačítko „F“. (obr. 5.5). Rozsvítí se příslušná kontrolka „f“.
- ▶ Chcete-li panel odemknout, dotkněte se znovu tlačítka.

5.6 Alarm při otevřených dveřích/zásuvce

Jsou-li dveře ledničky nebo zásuvky mrazničky otevřené více než 1 minuta, ozve se alarm. Alarm lze vypnout zavřením dveří/zásuvky. Pokud jsou dveře/zásuvka otevřené déle než 7 minut, světlo uvnitř ledničky a osvětlení ovládacího panelu se automaticky vypnou.

5.7 Volba pracovního režimu

Pro nastavení spotřebiče můžete zvolit jednu z následujících možností:

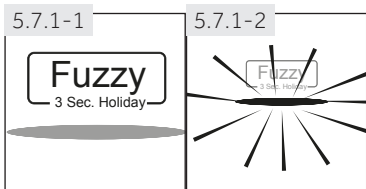

5.7.1 Fuzzy režim

Nemáte-li žádné speciální požadavky, doporučujeme využití fuzzy režimu:

Ive Fuzzy režimu si spotřebič automaticky nastavuje teplotu v závislosti na okolní teplotě a na změnách vnitřní teploty. Tato funkce je zcela automatická.

1. Je-li zamčený, odemkněte panel dotekem tlačítka „F“ (obr. 5.5.).
2. Dotkněte se tlačítka „C“ (Fuzzy) (Obr. 5.7.1-1).
3. Rozsvítí se kontrolka „c2“ a funkce se aktivuje (obr. 5.7.1-2).

Opakováním výše uvedených kroků, nebo výběrem další funkce, může být tato funkce opět vypnuta.

5.7.2 Režim ručního nastavení

Chcete-li nastavit teplotu spotřebiče ručně s ohledem na uchovávání specifických potravin, můžete ji nastavit přes tlačítko pro nastavení teploty:



Poznámka: Konflikt s ostatními funkcemi

Teplotu nelze nastavit, pokud je aktivována jakákoli jiná funkce (Extra cool, Extra Freeze, Dovolena nebo Fuzzy), nebo je displej uzamčen. Odpovídající indikátor bude blikat a bude doprovázen bzučákem.

5.7.2.1 Nastavení teploty pro ledničku

1. Je li zamčený, odemkněte panel dotekem tlačítka „F“ (obr. 5.5.).
2. Abyste zvolili oddíl ledničky, dotkněte se tlačítka „A“ (Lednička). Zobrazí se aktuální teplota chladicího oddílu (obr. 5.7.2-1).
3. Dotkněte se postupně tlačítka "A" (Chladnička), dokud nezačne blikat požadovaná hodnota teploty (obr. 5.7.2.-2). Při každém dotknutí tlačítka zazní signál. Teplota se bude zvyšovat po 1°C, od minimální teploty 1°C po maximální teplotu 9°C. Optimální teplota v chladničce je 5 °C. Chladnější teplota znamená zbytečnou spotřebu energie.
4. Chcete-li potvrdit nastavenou teplotu, dotkněte se jakéhokoli tlačítka kromě „A“ (Lednička) nebo vyčkejte 5 sekund a nastavená hodnota se potvrdí automaticky. Zobrazená teplota přestane blikat.

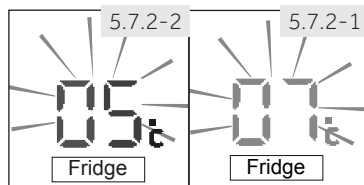

5.7.2.2 Nastavení teploty pro ledničku

1. Je li zamčený, odemkněte panel dotekem tlačítka „F“ (obr. 5.5.).
2. Dotkněte se tlačítka „B“ (Mraznička) pro volbu oddílu mrazničky. Zobrazí se aktuální teplota mrazicího oddílu (obr. 5.7.2-3).
3. Dotkněte se postupně tlačítka "B" (Mraznička), dokud nezačne blikat požadovaná hodnota teploty (obr. 5.7.2.-4). Při každém stisknutí tlačítka zazní signál. Teplota se bude snižovat po 1°C, od -15°C po -23°C. Optimální teplota v mrazničce je -18°C. Chladnější teplota znamená zbytečnou spotřebu energie.
4. Chcete-li potvrdit nastavenou teplotu, stiskněte jakékoli tlačítko kromě „B“ (Mraznička) nebo vyčkejte 5 sekund a nastavená hodnota se potvrdí automaticky. Zobrazená teplota přestane blikat.

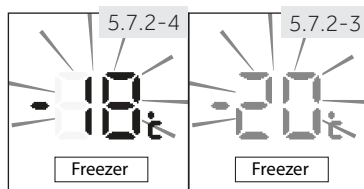

**Poznámka: Faktory ovlivňující teplotu**

Vnitřní teploty ovlivňují níže uvedené faktory:

- ▶ Okolní teplota
- ▶ Četnost otevírání dveří
- ▶ Množství uchovávaných potravin
- ▶ Instalace spotřebiče

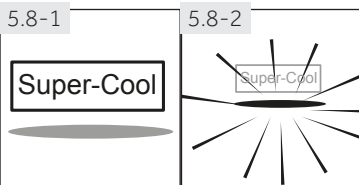
**5.8 Funkce extra mrazení**

Chcete-li uložit větší množství potravin (např. po nákupu), zapněte funkci Extra chlazení. Funkce Extra chlazení urychlí chlazení čerstvých potravin a potraviny již uložené ochrání před nežádoucím ztepláním. Když se funkce spustí, teplota je okolo +1°C.

1. Je-li zamčený, odemkněte panel dotekem tlačítka „F“ (obr. 5.5.).
2. Dotkněte se tlačítka „D“ (Super-Cool) (obr. 5.8.-1).
3. Rozsvítí se kontrolka „d“ a funkce se aktivuje (obr. 5.8.-2).

Opakováním výše uvedených kroků, nebo výběrem další funkce, může být tato funkce opět vypnuta.

**Poznámka: Automaticky se vypne**

Tato funkce se automaticky vypne, pokud funkce trvala déle než 3 hodiny.

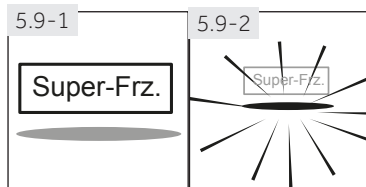
**5.9 Funkce extra mrazení (Super Freeze)**

Čerstvé potraviny by měly být zcela zmrazeny co nejrychleji. Zachovávají se tak nejlepší nutriční hodnoty, vzhled a chuť. Funkce Extra mrazení zrychluje zmrazení čerstvých potravin a chrání již uložené potraviny před nežádoucím ztepláním. Pokud potřebujete jednorázově zmrazit velké množství potravin, doporučujeme zapnout funkci Extra mrazení 24 hodin před použitím mrazicího prostoru. Když se funkce spustí, teplota je okolo -24 °C až -30°C.

1. Je-li zamčený, odemkněte panel dotekem tlačítka „F“ (obr. 5.5.).
2. Dotkněte se tlačítka „E“ (Super-Freeze) (obr. 5.9.-1).
3. Rozsvítí se kontrolka „e“ a funkce se aktivuje (obr. 5.9.-2).

Opakováním výše uvedených kroků, nebo výběrem další funkce, může být tato funkce opět vypnuta.

i Poznámka: Automaticky se vypne

Po 50 hodinách se funkce Extra mrazení automaticky vypne. Spotřebič pak bude pracovat při teplotě, která byla nastavena před použitím funkce Extra mrazení.

5.10 Funkce Dovolená

Touto funkcí se nastaví teplota chladničky trvale na 17°C. Pokud je okolní teplota pod 17°C, teplota chladničky je blízko okolní teplotě.

Díky tomuto funkci je možné nechat dveře prázdné lednice zavřené, aniž by vznikl zápach nebo plíseň – a to po dobu dlouhé nepřítomnosti (např. během dovolené). Oddíl mrazničky můžete nastavit podle libosti.

1. Je-li zamčený, odemkněte panel dotekem tlačítka „F“ (obr. 5.5.).
2. Dotkněte se tlačítka „C“ (Fuzzy) po dobu 3 sekund (Obr. 5.10). Rozsvítí se kontrolka „c1“ a funkce se aktivuje.

Opakováním výše uvedených kroků, nebo výběrem další funkce, může být tato funkce opět vypnuta.



! UPOZORNĚNÍ!

Je-li zapnutá funkce Dovolená, nesmí být v ledničce uloženy žádné potraviny. Teplota 17°C je pro uchovávání potravin příliš vysoká.

5.11 Zásuvka Suché Zóny

Prostor ledničky je vybaven zásuvkou Suché Zóny Podle požadavků pro uložení potravin lze vybrat nejvhodnější funkci, aby byla zachována optimální nutriční hodnota potravin. K dispozici jsou tyto funkce:

5.11.1 Funkce Vzácné

Zařízení má oddělení pro vzácné potraviny s mírným a suchým čerstvým vzduchem s inteligentním ovládním, které brání zvlhnutí a zplsnivění a chrání výživné hodnoty potravin na dlouhou dobu. Tato funkce je vhodná pro uložení suchých potravin s nízkým obsahem vody, jako je čaj, káva, sušené ovoce, atd.

5.11.2 Funkce Fruits & Veg. (Ovoce a zelenina)

Tato funkce je vhodná pro uložení ovoce a zeleniny, jako jsou jablka a mrkve.

i Poznámka: Funkce Fruits & Veg. (Ovoce a zelenina)

Ovoce citlivé na chlad (např. ananas, avokádo, banány, grapefruity), zelenina (např. brambory, lilek, fazole, okurky, cukety a rajčata), a sýry by se v zásuvce Suché Zóny uchovávat neměly.

5.11.3 Funkce 0°C Fresh

Touto funkcí se nastaví teplota v zásuvce Suchá Zóna na 0 °C. Je vhodná pro uložení čerstvých potravin, jako je maso, ryby, mušle nebo instantní výrobky. Většina potravin zůstane při teplotě 0 °C čerstvá, ale nezamrzne.

Poznámka: 0°C Fresh

Z důvodu různého obsahu vody v masu některá masa s větší vlhkostí jsou zmrazena při teplota pod 0 °C. Proto by právě naporcované maso mělo být uloženo v zásuvce Suché Zóny, při teplotě min. 0 °C.

Poznámka: Zásuvka Suché Zóny

- ▶ Jedna ze tří funkcí oddělení Suché Zóny musí být vždy aktivní.
- ▶ Pokud si vyberete „0 °C Čerstvé“ nebo „Vzácné“, nastavte teplotu v oddělení chladničky na střední úroveň (5°C), aby byly potraviny chráněny v optimálním skladovacím prostředí.

5.11.4-1

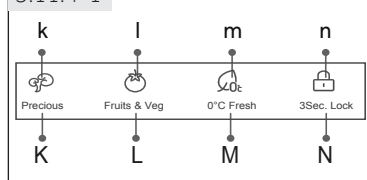

5.11.4 Nastavte funkci pro zásuvku Suchá Zóna

Funkci lze zadat pomocí samostatného panelu (obr. 5.11.4-1), který se nachází na krytu zásuvky.

1. Pokud svítí kontrolka „n“, panel je uzamčen a musí se odemknout dotykem tlačítka „N“ (3 s zámek) na 3 sekundy (obr. 5.11.4-2). Zazní bzučák a kontrolka „n“ se vypne (obr. 5.11.4-2).
2. Dotkněte se příslušného tlačítka „K/L/M“ požadované funkce. Po několika sekundách se rozsvítí příslušná kontrolka „k/l/m“ a funkce bude aktivována.
3. Uzamkněte panel dotykem klávesy „N“ (3 s. zámek) na 3 sekundy. Zazní bzučák a kontrolka „n“ se zapne (obr. 5.11.4-3).

5.11.4-2





5.11.4-3



5.12 Zásuvka Vlhké Zóny

Prostor ledničky je vybaven zásuvkou Vlhké Zóny. Vhodný modul bez polyetylenu zlepšuje uchování čerstvosti odstraněním dozrávání. Jsou k dispozici následující funkce:

Funkce	Doporučené potraviny
Nízka vlhkost. 	Suché ovoce a další potraviny s nízkým obsahem vody, jako jsou máslo, tuky a oleje, chleba nebo čokoláda.
Střední vlhkost. 	Hrušky, hrozny atd.
Vysoká vlhkost. 	Zelí, houby, atd.

5.12.1 Vyberte funkci pro zásuvku Vlhké Zóny

Vlhkost v této zásuvce se může upravit pomocí samostatného ovládacího panelu vlhkosti (obr. 5.12.1), který se nachází na krytu zásuvky.

Kroky jsou stejné, jak je popsáno v kapitole 5.11.4, ale pouze pomocí panelu pro Vlhkou Zónu.

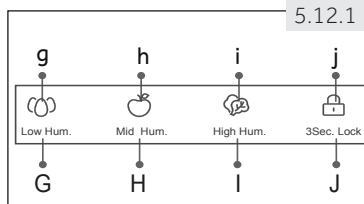

5.12.1

Poznámka: Zámek ovládacího panelu

Ovládací panel zásuvky Suchá Zóna a Vlhká Zóna se automaticky uzamkne, aby nebyl aktivní, pokud se otevrou dvířka. Chcete-li provést jakékoli nastavení, ovládací panel musí být odemčený.

5.13 Funkce vypnutí chladničky

Tato funkce vypne ledničku. To nemá žádný vliv na mrazničku.

1. Panel musí být zamknutý.
2. Stiskněte zároveň tlačítka „A“ (chladnička) a „B“ (mraznička) na 3 sekundy (obr. 5.13).
3. Ukazatel teploty chladničky „a“ ukazuje „Z“ a funkce je aktivována.

Stejným postupem můžete funkci Vypnutí chladničky ručně zrušit.

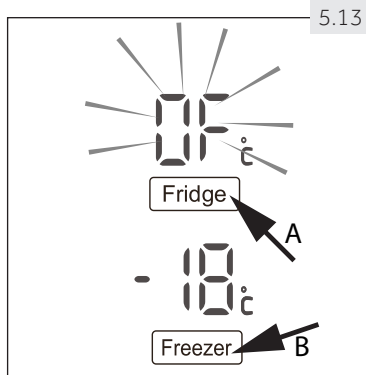

5.13

UPOZORNĚNÍ!

- ▶ Před vypnutím spotřebič vyprázdněte.
- ▶ Když je aktivována funkce Vypnutí chladničky, pro zabránění vzniku zápachu nebo plísní, nechte dvířka chladicího prostoru otevřená.

5.14 Typy pro uchování čerstvých potravin

5.14.1 Ukládání do prostoru ledničky

- ▶ Udržujte teplotu v ledničce pod 5°C.
- ▶ Horká jídla se musí před uložením do ledničky zchladit na pokojovou teplotu.
- ▶ Potraviny by se před uložením do ledničky měly omýt a osušit
- ▶ Potraviny určené pro uložení do ledničky by měly být řádně utěsněny, aby se zabránilo změnám vůně nebo chuti.
- ▶ Neuchovávejte nadměrné množství potravin. Pro lepší a homogenní chlazení nechávejte mezi potravinami mezery, aby kolem nich mohl proudit chladný vzduch.
- ▶ Denně používané potraviny by se měly ukládat do přední části polic.
- ▶ Nechcete mezeru mezi potravinami a vnitřními stěnami ledničky, aby mohl vzduch volně proudit. Zejména ohlídejte, aby se potraviny nedotýkali zadní stěny: mohly by k ní přimrznout. Zabraňte přímému kontaktu potravin (zejména mastných nebo kyselých) s vnitřním povrchem, protože mastnota a kyseliny ho mohou rozrušit. Kdykoli narazíte na mastnou/kyselou špínu, hned ji vyčistěte.
- ▶ Mražené potraviny můžete snadno rozmrazit v chladničce. Ušetříte tím energii.
- ▶ Proces stárnutí ovoce a zeleniny, např. některé druhy zeleniny, melounů, papáji, banánů, ananasu atd., se může v ledničce urychlit. Proto není vhodné uchovávat je v ledničce. Zrání velmi nezralého ovoce se ale může o určitou dobu urychlit. Cibuli, česnek, zázvor a další kořenovou zeleninu je možné uchovávat při pokojové teplotě.
- ▶ Nepříjemné pachy uvnitř ledničky značí, že se něco vyliło a je nezbytné ledničku vyčistit. Viz PÉČE A UDRŽBA.
- ▶ Různé potraviny je třeba umístit na různá místa podle toho, jaké mají vlastnosti: (obr.: 5.14.1).

5.14.1

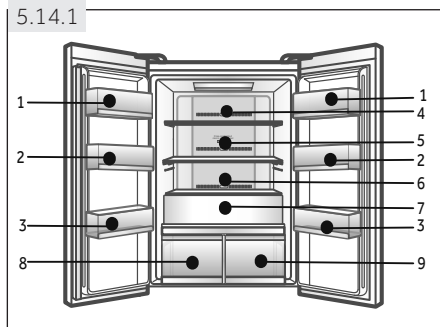

- 1 Máslo, sýry, vejce, koření, atd.
- 2 Vejce, konzervované potraviny, koření, atd.
- 3 Nápoje a zavařené potraviny.
- 4 Nakládané potraviny, konzervované potraviny, atd.
- 5 Masné výrobky, snack potraviny, atd.
- 6 Těstoviny, mléko, tofu, mléčné výrobky atd.
- 7 Ovoce, zelenina, salát, atd.
- 8 Zásuvka Suché Zóny
 - ▶ 🧈 : Máslo, tuky, oleje, čokoláda atd.
 - ▶ 🍏 : Hrušky, hrozny atd.
 - ▶ 🍄 : Zelí, houby, atd.
- 9 Zásuvka Vlhké Zóny:
 - ▶ ☕ : Čaj, káva, sušené ovoce, atd.
 - ▶ 🍏 : Jablka, mrkev atd.
 - ▶ 🥒 : Syrové čerstvé potraviny

5.14.2 Ukládání do prostoru mrazničky

- ▶ Udržujte teplotu v mrazničce na -18°C .
- ▶ 24 hodin před mražením zapněte funkci Extra mrazení; -pro malé množství potravin stačí 4-6 hodin.
- ▶ Horké potraviny je nutné před uložením do mrazničky zchladit na pokojovou teplotu.
- ▶ Potraviny nakrájené na malé porce zmraznou rychleji a bude snadnější je rozmrazit a uvařit. Doporučená váha každá porce je do 2.5 kg
- ▶ Je lepší potraviny před vložením do mrazničky zabalit. Vnější stana obalu musí být suchá, aby se balíčky k sobě nepřilepily. Obalové materiály musí být bez zápachu, neprodyšné, nesmí být toxické ani škodlivé.
- ▶ Abyste nepřekročili dobu uchovávání potravin, запиšte prosím datum zmrazení, časový limit a název potraviny na obal. Řiďte se doporučenou dobou uchovávání u různých potravin.
- ▶ **UPOZORNĚNÍ!:** Kyseliny, žíraviny a sůl atd. mohou narušit vnitřní povrch mrazničky. Nemístujte přímo na vnitřní povrch potraviny, které obsahují tyto látky (např. mořské ryby). Slanou vodu je třeba z mrazničky ihned vyčistit.
- ▶ Nepřekračujte dobu skladování potravin které jsou doporučovány výrobcem. Z mrazničky vydávejte pouze požadované množství potravin.
- ▶ Rozmrazené potraviny rychle zkonzumujte. Rozmrazené jídlo znovu nezmrazujte, pokud ho nejdříve neuvaříte, protože by to negativně ovlivnilo jeho požitelnost.
- ▶ Neukládejte do mrazničky nadměrné množství čerstvých potravin. Podívejte se na mrazicí kapacitu mrazničky – viz TECHNICKÁ DATA nebo údaje na výkonnostním štítku.
- ▶ Potraviny lze uchovávat v mrazničce při teplotě nejméně -18°C po dobu 2 až 12 měsíců podle vlastností potravin (např. maso: 3-12 měsíců, zelenina: 6-12 měsíců)
- ▶ Chcete-li zmrazit čerstvé potraviny, zabraňte jejich kontaktu s již zmrazenými potravinami. Nebezpečí tání!
- ▶ Různé potraviny je třeba umístit na různá místa podle toho, jaké mají vlastnosti: (obr.: 5.14.2).

1 Mrazicí box

Drobné zmrazené potraviny, jako jsou maso, nebo malá pizza

2 Horní mrazicí skladovací zásuvka:

Tvořítko na led, mrazicí sáčky, lehké potraviny, jako zmrzlina, zelenina, chléb, atd.

3 Táč na před-zmrazení:

Větší pizza, malé kusy, jako jsou bylinky, zmrzliny atd.

4 Dolní mrazicí skladovací zásuvka:

Velké / těžší porce jídla, jako například maso pro pečení atd.

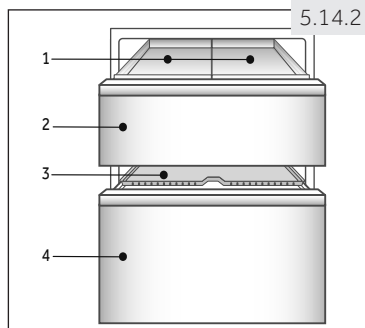

5.14.3 Při zmrazování komerčně mražených potravin postupujte prosím podle těchto pokynů:

- ▶ Vždy věnujte pozornost pokynům výrobce o délce uchování potravin. Neporušujte tyto pokyny!
- ▶ Kvůli zachování kvality potravin se snažte, aby doba mezi nákupem a uložením potravin byla co nejkratší.
- ▶ Kupujte potraviny, které byly uchovávány při teplotě -18°C nebo nižší.
- ▶ Vyhněte se nákupu potravin, které mají na obale sníh nebo námrazu – může to značit, že výrobek byl částečně rozmrazen a znovu zmrazen – nárůst teploty ovlivňuje kvalitu potravin.



Tipy na ušetření energie

- ▶ Zkontrolujte, zda spotřebič správně větrá (viz INSTALACE).
- ▶ Neinstalujte spotřebič na přímé sluneční světlo nebo do blízkosti tepelných zdrojů (např. sporák, radiátory).
- ▶ Nenastavujte na spotřebiči zbytečně nízké teploty. Čím nižší teplota je na spotřebiči nastavená, tím vyšší je spotřeba energie.
- ▶ Funkce EXTRA CHLAZENÍ a EXTRA MRAZENÍ spotřebovávají více energie.
- ▶ Teplé potraviny nechce před uložením do spotřebiče ochladit.
- ▶ Dveře spotřebiče otvírejte co nejméně a na co nejkratší dobu.
- ▶ Spotřebič nenaplňujte přes míru, aby nedošlo ke ztížení cirkulace vzduchu.
- ▶ Uvnitř potravinového balení by neměl být vzduch.
- ▶ Udržujte těsnění dveří čisté, aby se dveře vždy správně zavřely.
- ▶ Zmražené potraviny rozmrazujte v prostoru ledničky.

7.1 Více-proudové chlazení

Lednička je vybavena systémem více-proudého chlazení, díky němuž je proud studeného vzduchu umístěn do každé police (obr. 7.1). Pomáhá to udržet rovnoměrnou teplotu a zajistit tak, že potraviny zůstanou déle čerstvé.

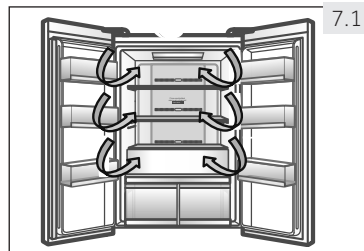

7.1

7.2 Nastavitelné poličky

Výšku polic lze nastavit podle vašich požadavků.

1. Chcete-li přemístit polici, nejprve nadzvedněte její zadní okraj (1) a poté ji vytáhněte (2) (obr. 7.2).
2. Chcete polici znovu vložit do ledničky, položte ji na výstupky po obou stranách a zatlačte ji do krajní zadní polohy, dokud nezapadne do žlábků po stranách.

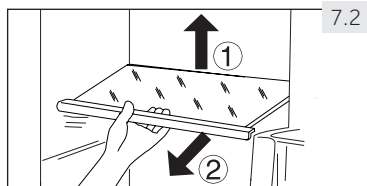

7.2

i Poznámka: Poličky

Zkontrolujte, že všechny strany police jsou ve stejné úrovni.

7.3 Snímatelné poličky na dveře

Poličky na dveře lze vyjmout kvůli čištění:

Položte ruce na obě strany poličky, zvedněte ji nahoru (1) a vytáhněte (2) (obr. 7.3).

Chcete-li vrátit poličku zpět na dveře, výše zmíněný postup obraťte.

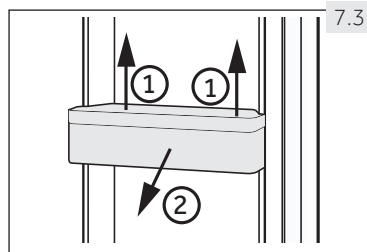

7.3

7.4 Zásuvka na ovoce a zeleninu

Zóna skladování pro ovoce a zeleninu (obr. 7.4) pro uchování čerstvosti a zdravého stavu.

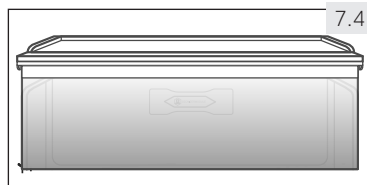

7.4

i Poznámka: Zásuvka na ovoce a zeleninu

Ovoce citlivé na chlad (např. ananas, avokádo, banány, grapefruity), zelenina (např. brambory, lilek, fazole, okurky, cukety a rajčata), a sýry by se v zásuvce na ovoce a zeleninu uchovávat neměly.

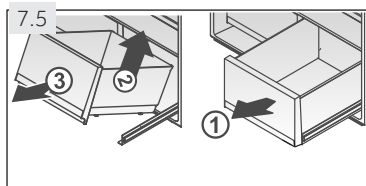

7.5 Zásuvka Vlhké Zóny a Suché Zóny

Pro použití a nastavení zásuvky Vlhké Zóny a Suché Zóny nahlédněte do části POUŽITÍ.

Pro vyjmutí zásuvky:

1. Vytáhněte (1) ji do maximálního vysunutí (obr. 7.5).
2. Zvedněte (2) její, abyste vysunuli zásuvku z kolejnice a vytáhněte ji (3).

Vrácení zpět se provádí v opačném pořadí.

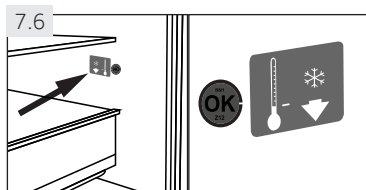

7.6 VOLITELNÉ: Kontrolka správné teploty

Kontrolku správné teploty (obr. 7.6) lze využít k udržování teploty pod +4°C. Pokud znaménko neukazuje „OK“, snižujte postupně teplotu.

i Poznámka: Nálepka OK

Po zapnutí spotřebiče může trvat až 12 hodin než se dosáhne správných teplot.

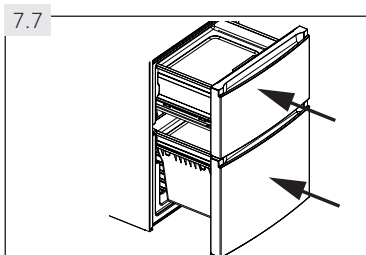

7.7 3D-mrazicí zásuvka

Zásuvky v mrazničce (obr. 7.7) lze úplně vytáhnout v přímém směru. Jsou namontovány na snadno se otáčející výsuvné jezdce, takže můžete pohodlně ukládat a odebírat zmrazené potraviny. Díky mechanismu automatického zavírání dveří je ovládání snadné a šetří energii.

! UPOZORNĚNÍ

Nepřetěžujte zásuvky: Maximální zatížení každé zásuvky je: 35 kg!.

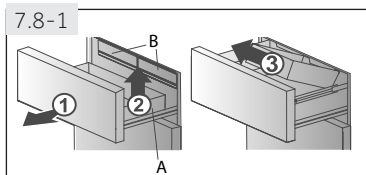

7.8 Vyjímatelná zásuvka mrazničky

Zásuvku mrazničky lze vyjmout:

7.8.1 Horní zásuvka mrazničky

1. Vytáhněte horní zásuvku mrazničky do maximální pozice (obr. 7.8.1).
2. Zvedněte zásuvku (A) a vyjměte.
3. Vytáhněte boxy mrazničky (B) do maximální polohy, zvedněte boxy z kolejnic a vytáhněte.

Chcete-li vrátit zásuvku a boxy, provedte výše uvedené kroky v opačném pořadí.

7.8.2 Spodní zásuvka mrazničky

1. Vytáhněte spodní zásuvku mrazničky do maximální polohy (obr. 7.8.2).
2. Vytáhněte táč na mražení(A) po doraz, zvedněte a vyjměte.
3. Zvedněte zásuvku (B), dokud se neoddělí od podpěry, zatlačte do mrazničky a nakloňte pro vytažení.

Chcete-li vrátit táčku na mražení a boxy, provedte výše uvedené kroky v opačném pořadí.

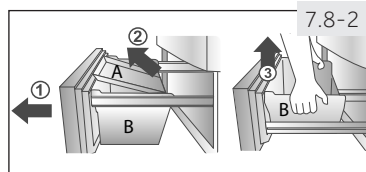

7.9 Táčka pro předmrazení

Spodní zásuvka v mrazničce je vybavená přihrádkou pro před-mrazení (obr. 7.9). Čerstvě mrazené potraviny lze oddělit od již zmrazených, takže proces zmrazování může hladce probíhat a již zmrazené potraviny se nezahřejí. Přerovnáte-li zmrazené potraviny, lze tyto prostory využít pro snadné uložení malých věcí, např. bylinek, zmrzliny.

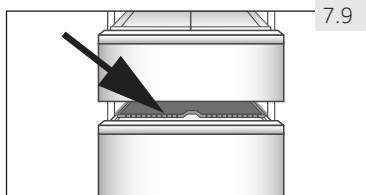

7.10 Osvěžující podložka

Osvěžující podložka (obr. 7.10) může být použita pro:

1. Quick Freeze - Rychlé mrazení

Použitím osvěžující podložky v mrazicí části, bude jídlo položené na tuto podložku zmrazené třikrát rychleji než v obyčejné mrazničce. Zóna maximální tvorby ledových krystalů bude minimalizována; zachová se tím kvalita potravin:

- Položte Osvěžující podložku do horní zásuvky mrazáku do příslušného otvoru a vložte potraviny na stranu s potiskem "Fresher Pad".



2. Rychlé rozmrazování

Pomocí Osvěžující podložky mimo spotřebiče budou potraviny rozmrazené pětkrát rychleji než bez podložky, protože:

- povolte pomocí osvěžující podložky vychladnutí na pokojovou teplotu na rovné ploše mimo spotřebiče. Položte jídlo na stranu s potiskem "Fresher Pad".



Poznámka: Osvěžující podložka

- Při použití v mrazničce se nedotýkejte hliníkové části osvěžující podložky. Vaše ruce mohou přimrznout k jejímu povrchu. Noste rukavice.
- Při položení do mrazničky musí být osvěžující podložka suchá, prosím.

7.11-1

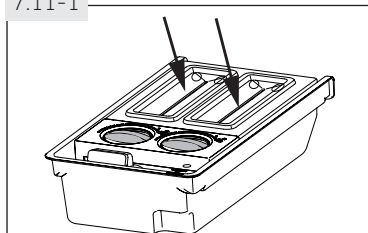

7.11-2

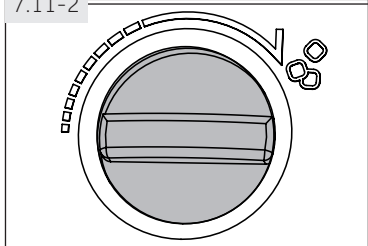

7.11 Tvořítko na led

1. Nalijte čerstvou pitnou vodu do každého výrobku ledu podle stupnice označené uvnitř odměrky, nepřekračujte označení na stupnici (obr. 7.11-1).



Poznámka:

Voda se nesmí dostat mezi dvě tlačítka, v opačném případě 2 tlačítka zamrznou a ledové kostky nevydhnou na úložný box.

2. Vložte obal do horního oddělení mrazničky.
3. Poté, co voda zamrzne, vyberte led ze spotřebiče a ručně otočte tlačítko. (obr. 7.11-2). Následně ledové kostky automaticky vypadnou do ledového boxu. Odstraňte kryt a vytáhněte ledové kostky.

7.12 Obal do mrazničky

V sadě jsou dva mrazicí pakety, které prodlužují dobu skladování zmražených potravin v případě výpadku proudu. Mrazicí pakety je nejlepší použít, když jsou umístěny v horní zásuvce mrazničky přímo na zmražených potravinách.

7.13 Světlo

Při otevření dveří se rozsvítí LED vnitřní osvětlení. Výkon světel není ovlivněn dalšími nastaveními ostatních zařízení.

7.14 ABT sterilizační modul

Tato funkce sterilizuje ledničku s mírou 99.9%; přihrádka bude vyčištěna a deodorována.



UPOZORNĚNÍ

Než začnete s čištěním spotřebiče, odpojte ho od elektrické sítě.

8.1 Obecně

Spotřebič čistěte, pouze když je prázdný nebo když je v něm jen malé množství uskladněných potravin.

Spotřebič by se měl čistit každé 4 týdny jednak kvůli správné údržbě a jednak aby se zabránilo pachům ze špatně uchovávaných potravin.



UPOZORNĚNÍ

- ▶ Spotřebič nečistěte tvrdými kartáči, drátěnými kartáči, čisticími prášky, benzínem, amyloacetáty, acetony a podobnými organickými prostředky, kyselinami nebo alkalickými čistidly. Abyste se vyhnuli poškození spotřebiče, používejte prosím k čištění speciální čisticí prostředky určené pro ledničky.
- ▶ Během čištění na spotřebič nestříkejte ani ho neoplachujte.
- ▶ Nepoužívejte při čištění kropicí ani parní přístroje.
- ▶ Studené skleněné police neomyvejte horkou vodou. Náhlá změna teploty by mohla způsobit prasknutí skla.
- ▶ Nedotýkejte se vnitřního povrchu prostoru mrazničky, zejména mokřýma rukama, protože by vám mohly k povrchu přimrznout.
- ▶ Dojde-li k zahřátí, zkontrolujte stav zmrazených potravin.

- ▶ Těsnění na dveřích musí být vždy čisté.
- ▶ Vnitřek a plášť spotřebiče čistěte houbičkou navlhčenou teplou vodou a neutrálním čisticím prostředkem (obr. 8.1).
- ▶ Spotřebič omyjte a vysušte jemnou utěrkou.
- ▶ Žádné součásti spotřebiče nemyjte v myčce nádobí.
- ▶ Vyčistěte příslušenství jen s teplou vodou a neutrálním mýdlem.
- ▶ Před opakovaným spuštěním spotřebiče vyčkejte alespoň 5 minut, protože časté zapínání může poškodit kompresor.

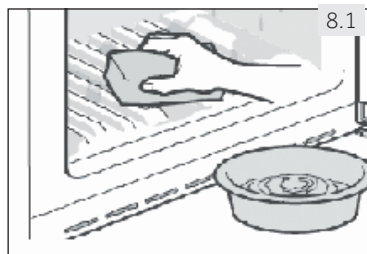

8.2 Čištění tvořítka na led

1. Vyberte výrobek ledových kostek ze spotřebiče.
2. Odstraňte kryt (A) a (B) (obr. 8.2).
3. Vyčistěte výrobek ledových kostek teplou vodou a tekutým prostředkem na mytí nádobí. Ujistěte se, že jste mýdlo úplně opláchlí.
4. Zavřete kryty, naplňte ho pitnou vodou a vložte výrobek ledových kostek zpět do spotřebiče.

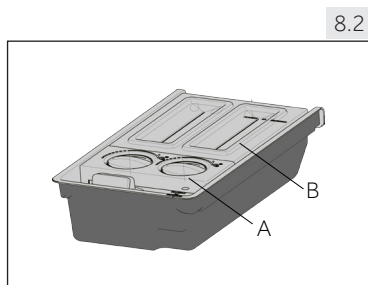

8.3 Rozmrazování

Rozmrazování ledničky a mrazničky probíhá automaticky, není potřeba provádět ho ručně.

8.4 Výměna LED osvětlení

Ve spotřebiči je jako světelný zdroj LED osvětlení, protože spotřebovává malé množství energie a má dlouhou životnost. Vyskytne-li se nějaká závada, kontaktujte prosím zákaznický servis. Viz ZÁKAZNICKÝ SERVIS.



UPOZORNĚNÍ

Nevyměňujte LED lampu sami, smí být vyměněna pouze výrobcem nebo autorizovaným servisním technikem.

Ve spotřebiči je jako světelný zdroj LED osvětlení, protože spotřebovává malé množství energie a má dlouhou životnost. Vyskytne-li se nějaká závada, kontaktujte prosím zákaznický servis. Viz ZÁKAZNICKÝ SERVIS.

Parametry osvětlení:

Napětí 12V; Max Výkon: 9.5 W

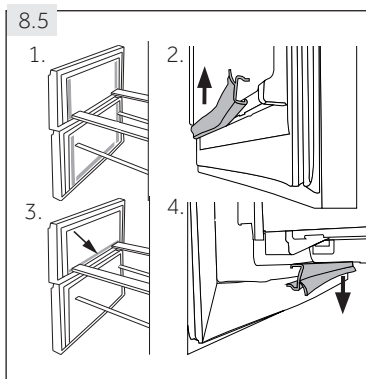

8.5 Odnímatelné doplňkové těsnění dveří

Na horní a dolní zásuvku mrazničky je k dispozici šest doplňkových těsnění.

1. Umístěte pět označených těsnění dveří na horní a dolní zásuvku mrazničky (obr. 8.5-1.).
2. Zajistěte, aby těsnění bylo připevněno zahnutou částí směrem dovnitř (obr. 8.5-2.).
3. Umístěte **spodní** těsnění horní zásuvky podle návodu (obr. 8.5-3.).
4. Zajistěte, aby těsnění bylo připevněno zahnutou částí směrem dolů (obr. 8.5-4.).

Tato těsnění stejně jako otočné dveře/těsnění zásuvek získáte prostřednictvím zákaznického servisu (viz Záruční list).

8.6 Nepoužívání spotřebiče po delší dobu

Nepoužíváte-li spotřebič delší dobu a nevyužili jste pro ledničku funkci Dovolena:

- ▶ Vyjměte potraviny.
- ▶ Odpojte síťový kabel.
- ▶ Očistěte spotřebič podle výše uvedeného návodu.
- ▶ Dveře a zásuvky/dveře mrazničky nechte otevřené, abyste zabránili vzniku nežádoucích pachů uvnitř spotřebiče.

**Poznámka: Vypnutí**

Spotřebič zapněte pouze pokud je to nezbytně nutné.

8.7 Stěhování spotřebiče

1. Vyměňte všechny potraviny a odpojte spotřebič od elektrické sítě.
2. Police a všechny pohyblivé části v ledničce a mrazničce zajistěte lepicí páskou.
3. Nenaklánějte spotřebič pod větším úhlem než 45°, aby nedošlo k poškození chladicího systému.

**UPOZORNĚNÍ**

- ▶ Spotřebič nezvedejte za kliky.
- ▶ Nikdy nepokládejte spotřebič na podlahu v horizontální poloze.

Hodně vzniklých problémů můžete vyřešit sami bez zvláštní kvalifikace. Vyskytne-li se nějaký problém, dříve než se obrátíte na prodejce, zkontrolujte všechny uvedené možnosti a postupujte podle níže uvedených pokynů. Viz ZÁKAZNICKÝ SERVIS.



UPOZORNĚNÍ!

- ▶ Před prováděním údržby spotřebič vypněte a odpojte ho od elektrické sítě.
- ▶ Elektrické součásti smí opravovat pouze kvalifikovaný odborník, protože neodborné zásahy by mohly způsobit rozsáhlá následná poškození.
- ▶ Poškozený síťový kabel musí vyměnit výrobce, autorizovaný servis nebo podobně kvalifikovaná osoba, aby se zabránilo možným rizikům.

9.1 Tabulka řešení problémů

Problém	Možná příčina	Možné řešení
Nefunguje kompresor.	<ul style="list-style-type: none"> • Zástrčka není zapojená do elektrické zásuvky. • Spotřebič je ve fázi odtávání 	<ul style="list-style-type: none"> • Zapojte spotřebič do elektrické sítě. • Při automatickém odmrazování je to normální
Spotřebič pracuje často nebo pracuje příliš dlouho.	<ul style="list-style-type: none"> • Vnitřní nebo vnější teplota je příliš vysoká. • Spotřebič byl nějakou dobu bez přívodu elektrické energie. • Dveře/zásuvky spotřebiče nejsou těsně uzavřeny. • Dveře/zásuvky spotřebiče se otevíraly příliš často nebo na dlouhou dobu. • Nastavená teplota mrazničky je příliš nízká. • Těsnění dveří/zásuvek je špinavé, opotřebované, prasklé nebo nevhodné. • Není zajištěna požadovaná cirkulace vzduchu. 	<ul style="list-style-type: none"> • V tomto případě je běžné, že spotřebič pracuje delší dobu. • Běžně trvá 8 až 12 hodin než se spotřebič zcela ochladí. • Zavřete dveře/zásuvky a zkontrolujte, že spotřebič stojí na rovném podkladu a že se dveří nedotýkají žádné potraviny ani jiné překážky. • Neotvírejte dveře/zásuvky příliš často. • Nastavte vyšší teplotu, dokud se spotřebič nedostane na uspokojivou teplotu. • Ustálení teploty ledničky trvá 24 hodin. • Očistěte těsnění dveří/zásuvek nebo je nechte vyměnit v zákaznickém servisu. • Zajistěte dostatečnou ventilaci.
Vnitřek ledničky je špinavý a/nebo zapáchá.	<ul style="list-style-type: none"> • Je potřeba vyčistit vnitřek ledničky. • V ledničce jsou uloženy potraviny s výraznou vůní. 	<ul style="list-style-type: none"> • Umyjte vnitřek ledničky. • Potraviny důkladně zabalte.

Problém	Možná příčina	Možné řešení
Uvnitř spotřebiče není dostatečně chladno.	<ul style="list-style-type: none"> Je nastavena příliš vysoká teplota. Byly vloženy teplé potraviny. Bylo vloženo příliš mnoho potravin najednou. Potraviny jsou příliš blízko u sebe. Dveře/zásuvky spotřebiče nejsou těsně uzavřeny. Dveře/zásuvky spotřebiče se otvíraly příliš často nebo na dlouhou dobu. 	<ul style="list-style-type: none"> Nastavte teplotu znovu. Před uložením potraviny vždy ochlaďte. Ukládejte vždy malé množství potravin. Mezi potravinami nechte mezeru, aby mohl vzduch volně proudit. Zavřete dveře/zásuvku. Neotvírejte dveře/zásuvky příliš často.
Uvnitř spotřebiče je příliš chladno.	<ul style="list-style-type: none"> Nastavená teplota je příliš nízká. Funkce Power-Freeze je aktivní nebo pracuje příliš dlouho. 	<ul style="list-style-type: none"> Nastavte teplotu znovu. Vypněte funkci Power-Freeze.
Na vnitřní straně ledničky kondenzuje vlhkost.	<ul style="list-style-type: none"> Ovzduší je příliš teplé a příliš vlhké. Dveře/zásuvky spotřebiče nejsou těsně uzavřeny. Dveře/zásuvky spotřebiče se otvíraly příliš často nebo na dlouhou dobu. Nádoby na potraviny nebo tekutiny jsou otevřené. 	<ul style="list-style-type: none"> Zvyšte teplotu. Zavřete dveře/zásuvku. Neotvírejte dveře/zásuvky příliš často. Nechte horké jídlo zchladnout na pokojovou teplotu a zakryjte potraviny a tekutiny.
Na vnějším povrchu nebo mezi dveřmi/zásuvkami se hromadí vlhkost.	<ul style="list-style-type: none"> Ovzduší je příliš teplé a příliš vlhké. Dveře/zásuvky nejsou těsně uzavřeny. Kondenzaci způsobuje studený vzduch ve spotřebiči a teplý vzduch venku. 	<ul style="list-style-type: none"> To je ve vlhkém prostředí normální. Změna nastane, až klesne vlhkost. Ujistěte se, že dveře/zásuvka jsou těsně zavřené.
V mrazničce je silná vrstva ledu a námrazy.	<ul style="list-style-type: none"> Potraviny nebyly správně zabaleny. Dveře/zásuvky spotřebiče nejsou těsně uzavřeny. Dveře/zásuvky spotřebiče se otvíraly příliš často nebo na dlouhou dobu. Těsnění dveří/zásuvek je špinavé, opotřebené, prasklé nebo nevhodné. Uvnitř je překážka, která brání správnému zavření dveří/zásuvky. 	<ul style="list-style-type: none"> Potraviny vždycky správně zabalte. Zavřete dveře/zásuvku. Neotvírejte dveře/zásuvky příliš často. Těsnění dveří/zásuvky očistěte nebo vyměňte za nové. Přemístěte police, dveřní poličky nebo vnitřní zásobníky tak, aby bylo možné zavřít dveře/zásuvku.
Spotřebič dělá neobvyklý hluk.	<ul style="list-style-type: none"> Spotřebič nestojí na rovné ploše. Spotřebič je v kontaktu s nějakým předmětem. 	<ul style="list-style-type: none"> Vyrovnejte spotřebič nastavením nožiček. Odstaňte předměty z okolí spotřebiče.

Problém	Možná příčina	Možné řešení
Měl by být slyšet tenký zvuk podobný zvuku tekoucí vody.	<ul style="list-style-type: none"> Také to je normální. 	<ul style="list-style-type: none"> -
Uslyšíte pípnutí alarmu.	<ul style="list-style-type: none"> Dvířka oddělení chladničky nebo zásuvka mrazničky jsou otevřena. 	<ul style="list-style-type: none"> Zavřete dveře/zásuvku.
Uslyšíte slabé hučení.	<ul style="list-style-type: none"> Pracuje anti-kondenzační systém 	<ul style="list-style-type: none"> Zabraňuje to kondenzaci a je to v pořádku
Nefunguje vnitřní osvětlení nebo chladič systém.	<ul style="list-style-type: none"> Zástrčka není zapojená do elektrické zásuvky. Zdroj napájení není v pořádku. LED osvětlení nefunguje. 	<ul style="list-style-type: none"> Zapojte spotřebič do elektrické sítě. Zkontrolujte, jestli přívod elektrické energie v místnosti. Kontaktujte místního dodavatele elektrického proudu! Kvůli výměně světla prosím kontaktujte servis.
Boky skříně a pásy dveří se mohou zahřát.	<ul style="list-style-type: none"> To je normální. 	<ul style="list-style-type: none"> -

9.2 Přerušeni elektrické energie

V případě výpadku elektrického proudu by měly potraviny zůstat bezpečně vychlazené po dobu asi 18 hodin. V případě delšího výpadku proudu, zejména v létě, postupujte podle těchto pokynů:

- ▶ Otvírejte dveře/zásuvky co možná nejméně.
- ▶ Během výpadku proudu nepřidávejte do spotřebiče další potraviny.
- ▶ Pokud je výpadek proudu předem ohlášený a předpokládaná doba výpadku přesahuje 18 hodin, vyrobte led a vložte ho do zásobníku v horní části ledničky.
- ▶ Jakmile je dodávka energie obnovena, je nutné zkontrolovat stav potravin.
- ▶ V důsledku zvýšení teploty v ledničce během výpadku elektrického proudu nebo jiné poruchy dojde ke zkrácení doby uložení potravin a také se sníží jejich kvalita. Potraviny, které se rozmrazily, by se měly buď brzy zkonsumovat, nebo uvařit a znovu zmrazit (pokud je to vhodné), aby se předešlo zdravotním rizikům.



Poznámka: Funkce paměti při přerušeni napájení

Po obnovení napájení přístroj pokračuje v nastaveních, které byly nastaveny před výpadkem proudu.

10.1 Vybalení



UPOZORNĚNÍ

- ▶ Spotřebič je těžký. Se spotřebičem manipulujte vždy nejméně ve dvou.
- ▶ Všechny obalové materiály udržujte mimo dosah dětí a zlikvidujte ho způsobem, který je šetrný k životnímu prostředí.
- ▶ Vyjměte spotřebič z obalu.
- ▶ Odstraňte všechny obalové materiály.

10.2 Podmínky životního prostředí

Teplota v místnosti by se měla pohybovat v rozmezí 10°C až 43°C, protože může ovlivňovat teplotu uvnitř spotřebiče a spotřebu energie. Neinstalujte spotřebič do blízkosti spotřebičů, které vydávají teplo (sporáky, ledničky), aniž by byl odizolován.

10.3 Prostorové požadavky

Prostor nutný při otevřených dveřích (obr. 10.3):

Šířka v mm		Hloubka v mm		Vzdálenost ke zdi v mm
W1	W2	D1	D2	D5
830	1424	600	885	50
		D3	D4	
		1034	1130	

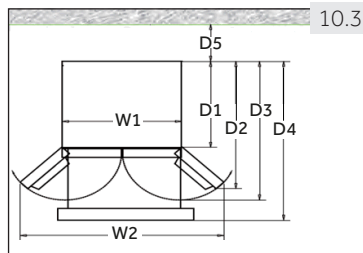

10.4 Průřez ventilace

Pro dosažení dostatečné ventilace spotřeby z důvodu bezpečnosti, je nutné dodržet požadavky pro správné větrání (obr. 10.4).

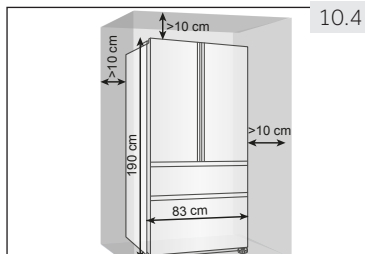

10.5 Umístění spotřebiče

Spotřebič umístěte na rovný a pevný povrch.

1. Nakloňte spotřebič lehce dozadu (obr. 10.5).
2. Nastavte nožičky na požadovanou úroveň.
3. Stabilitu spotřebiče zkontrolujete tak, že střídavě udeřte do protilehlých stran. Mírné vychýlení by mělo být stejné v obou směrech. V opačném případě by mohlo dojít k deformaci rámu; důsledkem může být netěsnící zavírání dveří. Mírný náklon na zadní stranu usnadňuje zavírání dveří.

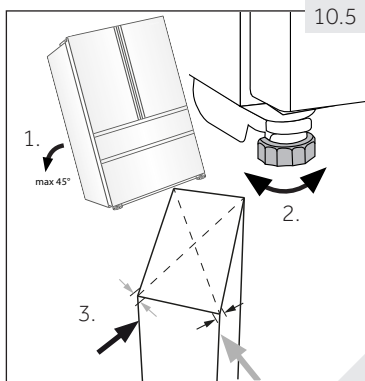

10.6-1

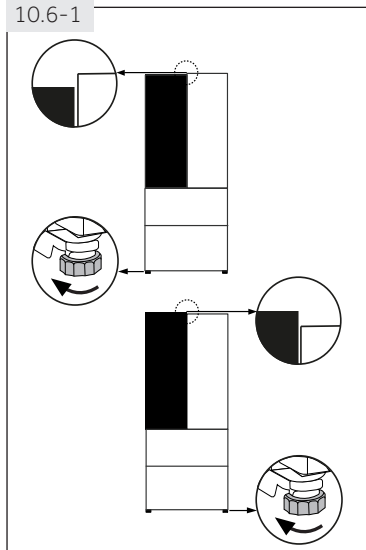

10.6 Jemné doladění dveří

Pokud dveře nejsou v jedné rovině, tento nesoulad lze napravit následujícím způsobem:

10.6.1 Použití nastavovacích nožiček

Otočte patku ve směru šipky (obr. 10.6-1) pro snížení nebo zvýšení nožiček.

10.6-2

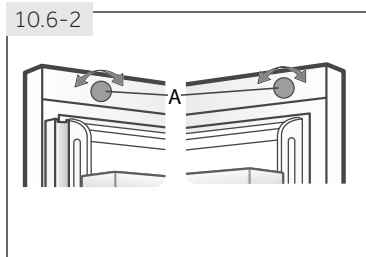

10.6.2 Použití nastavovacího tlačítka

Otáčejte nastavovací tlačítko nahore na dveřích (obr. 10.6-1).

10.6-3

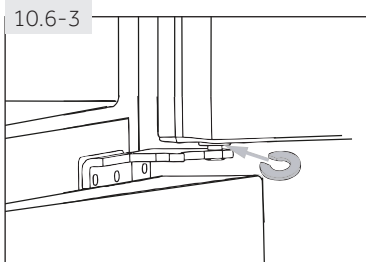

10.6.3 Použití distančních vložek

- ▶ Otevřete horní dveře a zvedněte je.
- ▶ Opatrně cvakněte distanční vložku (najdete ji v sáčku s příslušenstvím) na bílý plastový kruh na středním závěsu ručně nebo pomocí nástrojů jako jsou kleště (obr. 10.6-3). Dveře nepoškrábejte nebo na nich neudělejte proláčky.



Poznámka: Vyrovnání

Při používání chladničky v budoucnu, jev nerovnoměrných dveří může vést k zkažení uložených potravin. Pak upravte výše uvedeným způsobem.

10.7 Čekací doba

V kapsli kompresoru je umístěný bezúdržbový olej. Při naklánění spotřebiče během převozu se olej mohl dostat přes zavřené potrubí. Vyčkejte 2 hodiny před zapojením spotřebiče do elektrické sítě (obr. 10.7), aby se olej mohl vrátit do pouzdra.

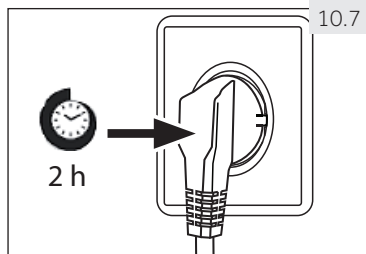

10.8 Elektrické připojení

Před každým zapojením zkontrolujte, zda:

- ▶ zdroj energie, zásuvka a pojistka odpovídají výkonostnímu štítku.
- ▶ zásuvka je uzemněná a nepoužíváte prodlužovací kabel ani vícenásobné zásuvky.
- ▶ zástrčka a zásuvka se přesně shodují.

Zástrčku zapojte do řádně instalované domácí zásuvky.



UPOZORNĚNÍ!

Poškozený napájecí kabel musí být vyměněn v zákaznickém servisu, aby nedošlo ke vzniku nebezpečí (viz Záruční list)

Při umístění přístroje se ujistěte, že přívodní kabel není zachycen nebo poškozen. Chladničku neumísťujte zadní stranou k rozbočovačům zásuvek nebo přenosným napájecím zdrojům.



Dbejte na to, aby nedošlo ke vzniku požáru vzplanutím hořlavého materiálu.

11.1 List výrobku podle nařízení EU č. 1060/2010

Obchodní značka	Haier
Identifikační značka modelu	HB18FGSAAA
Kategorie modelu	Lednička-mraznička
Třída energetické účinnosti	A++
Roční spotřeba energie (kWh/rok) ¹⁾	298
Objem chladicího prostoru (L)	351
Objem mrazicího prostoru (L) ****	157
Počet hvězdiček	
Teplota dalších prostorů > 14°C	Nepoužitelné
Beznámrazový systém	Ano
Zabezpečení při výpadku proudu (h)	18
Mrazicí kapacita (kg/24h)	14
Klimatická třída Spotřebič je určený pro použití při teplotě okolního prostředí mezi 10°C a 43°C.	SN/N/ST/T
Vzduchem šířené emise hluku (db(A) re 1pW)	38
Typ konstrukce	Volně stojící

¹⁾ na základě výsledků 24 hodinové normalizované zkoušky. Skutečná spotřeba energie bude záviset na používání a umístění spotřebiče.

11.2 Doplnkové technické údaje

Celkový objem brutto (l)	592
Čistý objem (L)	508
Napětí / Frekvence	220-240V ~/ 50Hz
Spotřeba (W)	120
Vstupní proud (A)	1.5
Hlavní pojistka (A)	16
Chladicí kapalina/množství	R600a/69g
Rozměry (V/Š/H v mm)	669x830x1900

11.3 Normy a směrnice



Tento výrobek vyhovuje požadavkům všech odpovídajících směrnic ES včetně souvisejících harmonizovaných norem, které jsou nutné pro to, aby výrobek mohl nést označení CE.

Doporučujeme používat originální náhradní díly a služby zákaznického servisu Haier. Máte-li se spotřebičem nějaký problém, podívejte se prosím nejprve do sekce ŘEŠENÍ PROBLÉMU.

Pokud tam nenajdete řešení, kontaktujte prosím

- ▶ místního prodejce nebo
- ▶ sekce Service & Support na stránkách www.haier.com, kde můžete najít telefonní čísla a můžete aktivovat váš servisní požadavek.

Ještě než budete kontaktovat naše Servisní centrum, zkontrolujte, zda máte níže uvedené informace.

Informace najdete na výkonnostním štítku.

Model _____ Výrobní číslo. _____

Zkontrolujte také Záruční list, který je dodáván spolu se spotřebičem pro případ reklamace.

Pro všeobecné obchodní otázky vyhledejte naše níže uvedené evropské adresy.

Evropské adresy Haier

Země*	Poštovní adresa	Země*	Poštovní adresa
Itálie	Haier Europe Trading SRL Via De Cristoforis, 12 21100 Verese ITALY	Francie	Haier France SAS 3-5 rue des Gravieres 92200 Neuilly sur Seine FRANCE
Španělsko Portugalsko	Haier Iberia SL Pg. Garcia Faria, 49-51 08019 Barcelona SPAIN	Belgie-FR Belgie-NL Nizozemsko Lucembursko	Haier Benelux SA Anderlecht Route de Lennik 451 BELGIUM
Německo Rakousko	Haier Deutschland GmbH Hewlett-Packard-Str. 4 D-61352 Bad Homburg GERMANY	Polsko Česko Maďarsko Grecko Rumunsko Rusko	Haier Poland Sp. zo.o. Al. Jerozolimskie 181B 02-222 Warszawa POLAND
Spojené království	Haier Appliances UK Co.Ltd. One Crown Square Church Street East Woking, Surrey, GU21 6HR Velká Británie		

*Pro více informací prosím jděte na www.haier.com

HB18_CS-V04_092017

Haier