

**EOD3H50TX**

SQ	Udhëzimet për përdorim Furrë	2
BG	Ръководство за употреба Фурна	24
CS	Návod k použití Trouba	47
HR	Upute za uporabu Pećnica	69
ET	Kasutusjuhend Ahi	91
HU	Használati útmutató Sütő	113
LT	Naudojimo instrukcija Orkaitė	135
LV	Lietošanas instrukcija Cepeškrāsns	157
MK	Упатство за ракување Печка	179
SK	Návod na používanie Rúra	202
SL	Navodila za uporabo Pečica	224
SR	Упутство за употребу Пећница	246
RO	Manual de utilizare Cuptor	269

NE MENDOJMË PËR JU

Faleminderit për blerjen e një pajisjeje Electrolux. Keni zgjedhur një produkt që sjell me vete dekada eksperience dhe novatorizmi profesional. Original dhe me stil, është projektuar duke ju pasur ju në mendje. Kështu që sa herë që ta përdorni, mund të bazoheni në faktin se do të merrni rezultate optimale çdo herë.

Mirë se vini në Electrolux.

Vizitoni faqen tonë të internetit për:



Të marrë këshilla mbi përdorimin, broshura, informacion rreth zgjidhjes së problemeve, shërbimit dhe riparimit

www.electrolux.com/support



Regjistroni produktin për shërbim më të mirë:

www.registerelectrolux.com



Blini aksesore, pjesë konsumi dhe pjesë origjinale këmbimi për pajisjen:

www.electrolux.com/shop

KUJDESI DHE SHËRBIMI NDAJ KLIENTIT

Përdorni gjithmonë pjesë këmbimi origjinale.

Kur kontaktoni Qendrën tonë të Autorizuar të Shërbimit, sigurohuni që të keni në dispozicion të dhënat e mëposhtme: Modeli, PNC, numri serial.

Ky Informacioni mund të gjendet në pllakën e klasifikimit.

 Paralajmërim / Të dhëna rreth sigurisë dhe kujdesit

 Të dhëna të përgjithshme dhe këshilla

 Të dhëna rreth ambientit

Rezervohet mundësia e ndryshimeve.

PËRMBAJTJA

1. INFORMACIONI I SIGURISË.....	3
2. UDHËZIMET PËR SIGURINË.....	5
3. INSTALIMI.....	7
4. PËRSHKRIM I PRODUKTIT.....	9
5. PANELI I KONTROLLIT.....	9
6. PËRPARA PËRDORIMIT TË PARË.....	10
7. PËRDORIMI I PËRDITSHËM.....	10
8. FUNKSIONET E ORËS.....	12
9. PËRDORIMI I AKSESORËVE.....	14
10. FUNKSIONET SHITESË.....	14
11. UDHËZIME DHE KËSHILLA.....	15
12. KUJDESI DHE PASTRIMI.....	18
13. ZGJIDHJA E PROBLEMEVE.....	22
14. EFIKASITETI ENERGJETIK.....	22
15. ÇËSHTJE QË LIDHEN ME AMBIENTIN.....	23

1. ⚠️ INFORMACIONI I SIGURISË

Përpara instalimit dhe përdorimit të pajisjes, lexoni me kujdes udhëzimet e ofruara. Prodhuesi nuk është përgjegjës për lëndimet apo dëmet si rezultat i instalimit apo përdorimit të papërshtatshëm. Gjithmonë mbajini udhëzimet në një vend të sigurt dhe ku mund të arrihen lehtë për t'iu referuar në të ardhmen.

1.1 Siguria e fëmijëve dhe personave me probleme

- Kjo pajisje mund të përdoret nga fëmijë të moshës 8 vjeç e sipër dhe persona me aftësi të kufizuara fizike, ndijimesh ose mendore ose që nuk kanë eksperiencë dhe njohuri, nëse këta mbahen nën mbikëqyrje ose udhëzohen për përdorimin e sigurt të pajisjes dhe i kuptojnë rreziqet e përdorimit. Fëmijët nga nën 8 vjeç dhe personat me aftësi të kufizuara shumë të theksuara dhe komplekse duhet të mbahen larg nga pajisja, përveçse kur mbahen nën monitorim të vazhdueshëm.
- Fëmijët duhet të monitorohen për t'u siguruar se nuk luajnë me pajisjen.
- Mbajeni të gjithë paketimin larg nga fëmijët dhe hidheni atë siç kërkohet.
- PARALAJMËRIM: Pajisja dhe pjesët e saj të arritshme nxehen gjatë përdorimit. Mbajini fëmijët dhe kafshët shtëpiake larg pajisjes gjatë kohës që ajo është në përdorim dhe kur ftohet.
- Nëse pajisja ka një mekanizëm për sigurinë e fëmijëve, ai duhet aktivizuar.
- Fëmijët nuk duhet të kryejnë pastrimin dhe mirëmbajtjen e pajisjes pa mbikëqyrje.

1.2 Siguria e përgjithshme

- Kjo pajisje përdoret vetëm për gatim.
- Kjo pajisje është krijuar për përdorim shtëpiak në ambient të brendshëm.

- Kjo paisje mund të përdoret në: zyra, dhoma hoteli, dhoma bujtine, dhoma hoteli rural, si dhe në vende të ngjashme ku përdorimi nuk tejkalon (mesatarisht) nivelet e përdorimit shtëpiak.
- Vetëm një person i kualifikuar duhet ta instalojë këtë pajisje dhe të ndërrojë kabllon.
- Mos e përdorni pajisjen përpara se ta instaloni në strukturën inkaso.
- Përpara mirëmbajtjes, shkëputeni pajisjen nga rrjeti elektrik.
- Nëse kordoni i energjisë elektrike është i dëmtuar, duhet të zëvendësohet nga prodhuesi, qendra e autorizuar e shërbimit e tij ose persona me kualifikim të ngjashëm për të shmangur një rrezik elektrik.
- PARALAJMËRIM: Për të shmangur mundësinë e goditjes elektrike, sigurohuni që pajisja të fiket përpara se të ndërroni llambën.
- PARALAJMËRIM: Pajisja dhe pjesët e saj të arritshme nxehen gjatë përdorimit. Duhet pasur kujdes për të shmangur prekjën e elementëve të ngrohjes ose sipërfaqes së brendësisë së pajisjes.
- Përdorni gjithmonë doreza furre për të hequr ose për të futur aksesoret ose enët për furrë.
- Për të hequr mbajtëset e rafteve, në fillim hiqni pjesën e përparme të mbajtëses së raftit dhe pastaj pjesën e pasme nga muret anësore. Montojini mbajtëset e rafteve në rendin e kundërt.
- Mos përdorni pastrues me avull për të pastruar pajisjen.
- Mos përdorni pastrues gërryes të fortë ose kruajtëse të mprehta metalike për të pastruar derën prej xhami, pasi mund të gërvishtet sipërfaqja, gjë e cila mund të shkaktojë krisjen e xhamit.

2. UDHËZIMET PËR SIGURINË

2.1 Instalimi

PARALAJMËRIM!

Vetëm një person i kualifikuar duhet ta instalojë këtë pajisje.

- Hiqni të gjithë paketimin.
- Mos instaloni ose mos përdorni një pajisje të dëmtuar.
- Ndiqni udhëzimet e instalimit të dhëna me pajisjen.
- Gjithmonë bëni kujdes kur e lëvizni pajisjen sepse është e rëndë. Përdorni gjithnjë doreza sigurie dhe këpucë të mbyllura.
- Mos e tërhiqni pajisjen nga doreza.
- Instaloheni pajisjen në një vend të sigurt dhe të përshtatshëm që plotëson kërkesat e instalimit.
- Ruani largësitë minimale nga pajisjet dhe njësitë e tjera.
- Përpara montimit të pajisjes, kontrolloni nëse dera e pajisjes hapet pa pengesë.
- Pajisja vjen me një sistem elektrik ftohjeje. Duhet vënë në punë përmes lidhjes nga priza.

Lartësia minimale e mobilies (Mobilia nën lartësinë minimale të suprinës)	590 (600) mm
Gjerësia e mobilies	560 mm
Thellësia e mobilies	550 (550) mm
Lartësia e pjesës së përparme të pajisjes	594 mm
Lartësia e pjesës së pasme të pajisjes	576 mm
Gjerësia e pjesës së përparme të pajisjes	595 mm
Gjerësia e pjesës së pasme të pajisjes	559 mm
Thellësia e pajisjes	569 mm
Thellësia inkaso e pajisjes	548 mm
Gjerësia me derën të hapur	1022 mm

Madhësia minimale e hapjes së ventilimit. Hapja e vendosur në pjesën e pasme poshtë	560x20 mm
Gjatësia e kablos kryesore të furnizimit. Kabloja është vendosur në këndin e djathtë të pjesës së pasme	1500 mm
Vidat e montimit	4x25 mm

2.2 Lidhja elektrike

PARALAJMËRIM!

Rrezik zjarri dhe goditjeje elektrike.

- Të gjitha lidhjet elektrike duhen kryer nga një electricist i kualifikuar.
- Pajisja duhet tokëzuar.
- Sigurohuni që parametrat në pllakën e specifikimeve të përkojnë me vlerat elektrike të rrjetit elektrik.
- Përdorni gjithmonë një prizë të tokëzuar të instaluar si duhet.
- Mos përdorni përshtatës me shumë spina dhe kablo zgjatuese.
- Sigurohuni që të mos dëmtoni prizën dhe kabllon elektrike. Nëse kabloja elektrike duhet zëvendësuar, kjo duhet bërë nga Qendra jonë e autorizuar e shërbimit.
- Mos i lini kabllot elektrike që të prekin derën e pajisjes ose t'i afrohen asaj apo hapësirës poshtë pajisjes, veçanërisht kur është në punë ose dera është e nxehtë.
- Mbrojtja nga goditja e pjesëve me korrent dhe të izoluara duhet të shtrëngohet në mënyrë të tillë që të mos hiqet pa vegla.
- Pajisjen futeni në prizë vetëm në fund të instalimit. Sigurohuni që spina të jetë e arritshme pas montimit të pajisjes.
- Nëse priza është e lirë, mos e futni spinën.
- Mos e shkëputni pajisjen nga rrjeti duke e tërhequr nga kabloja elektrike. Gjithmonë tërhiqeni kabllon elektrike duke e kapur nga spina.
- Përdorni mjetet e duhura izoluese: çelësat mbrojtës, siguresat (siguresat që vidhosen duhet të hiqen nga foleja), salvavitat dhe kontaktorët.

- Instalimi elektrik duhet të ketë një pajisje instaluese e cila ju lejon të shkëpusni pajisjen nga rryma elektrike në të gjitha polet. Pajisja instaluese duhet të ketë një hapje kontakti me gjerësi minimale 3 mm.
- Kjo pajisje ofrohet me spinë dhe kordon elektrik.

Llojet e kabllove të përshtatshme për instalim ose zëvendësim për Evropën:

H07 RN-F, H05 RN-F, H05 RRF, H05 VV-F, H05 V2V2-F (T90), H05 BB-F

Për pjesën e kabllot, referojuni fuqisë së përgjithshme në pllakën e specifikimeve. Gjithashtu mund t'i referoheni tabelës:

Korrenti gjithsej (W)	Seksioni i kordonit (mm ²)
maksimumi 1380	3x0.75
maksimumi 2300	3x1
maksimumi 3680	3x1.5

Kordoni i tokëzimit (kabllo e gjelbër/verdhë) duhet të jetë 2 cm më i gjatë sesa kabllot kafe të fazës dhe blu të nulit.

2.3 Përdorimi

PARALAJMËRIM!

Rrezik plagosjeje, djegiesh dhe goditjeje elektrike ose shpërthimi.

- Mos i ndryshoni specifikimet e pajisjes.
- Sigurohuni që vendet e ventilimit të mos jenë bllokuar.
- Mos harroni ta kontrolloni pajisjen gjatë punës.
- Çaktivizojeni pajisjen pas çdo përdorimi.
- Tregoni kujdes në hapjen e derës së pajisjes kur pajisja është në punë. Mund të çlirohet avull i nxehtë.
- Mos e vendosni në punë pajisjen me duar të lagura ose kur keni pasur kontakt me ujën.
- Mos ushtroni presion mbi derën e hapur.
- Mos e përdorni pajisjen si sipërfaqe pune ose si sipërfaqe mbështetëse.

- Hapeni derën e pajisjes me kujdes. Përdorimi i përbërësve me alkool mund të krijojë një përzierje alkooli dhe ajri.
- Mos lejoni që pajisja të bjerë në kontakt me shkëndija apo flakë të hapura kur hapni derën.
- Mos vendosni produkte që marrin flakë ose sende të lagura me produkte të ndezshme brenda, pranë pajisjes ose mbi të.

PARALAJMËRIM!

Rrezik dëmtimi i pajisjes.

- Për të parandaluar dëmtimin ose çngjyrosjen e emalit:
 - mos fusni enët e furrës ose objekte të tjera në pajisje drejtpërsëdrejti në fund.
 - mos fusni letër alumini drejtpërdrejt në pjesën e poshtme të hapësirës së pajisjes.
 - mos hidhni ujë drejtpërdrejt në pajisjen e nxehtë.
 - mos lini enë të lagura dhe ushqim në pajisje pasi të keni mbaruar gatimin.
 - bëni kujdes kur hiqni ose vendosni aksesoret.
- Çngjyrimi i emalimit ose i inoksit nuk ndikon në funksionimin e pajisjes.
- Përdorni tepsi të thellë për kekë të butë. Lëngjet e frutave shkaktojnë njolla që mund të mbesin përgjithmonë.
- Gjithmonë gatvani me derën e pajisjes të mbyllur.
- Nëse pajisja është instaluar pas një paneli mobilieje (p.sh. një derë), sigurohuni që dera të mos mbyllet asnjëherë kur pajisja është në punë. Pas një paneli të mbyllur mobilieje mund të akumulohet nxehtësi dhe lagështi, të cilat mund të shkaktojnë si rrjedhim dëme në pajisje, banesë apo dysheme. Mos e mbyllni panelin e mobilies derisa pajisja të jetë ftohur plotësisht pas përdorimit.

2.4 Kujdesi dhe pastrimi

PARALAJMËRIM!

Rrezik plagosjeje, zjarri ose dëmtimi të pajisjes.

- Përpara se të kryeni mirëmbajtjen e pajisjes, çaktivizojeni atë dhe hiqeni nga priza.
- Sigurohuni që pajisja të jetë e ftohtë. Ka rrezik që panelet prej xhami të thyhen.
- Ndërrojini menjëherë panelet prej xhami të derës kur janë të dëmtuara. Kontaktoni qendrën e autorizuar të shërbimit.
- Pastrojeni pajisjen rregullisht për të parandaluar dëmtimin e materialit të sipërfaqes.
- Pastrojeni pajisjen me një leckë të butë të lagësht. Përdorni vetëm detergjente neutrale. Mos përdorni produkte gërryese, materiale pastruese të ashpra, tretës ose objekte metalike.
- Nëse përdorni spërkatës për furrën, ndiqni udhëzimet e sigurisë në paketim.

2.5 Ndryçimi i brendshëm

PARALAJMËRIM!

Rrezik goditjeje elektrike.

- Në lidhje me llambat brenda produktit dhe llambat e pjesëve të këmbimit të shitura veçmas: Këto llamba janë prodhuar për kushte ekstreme fizike në pajisjet elektroshtëpiake, si p.sh. temperaturë, dridhje, lagështirë, ose janë prodhuar për

- të sinjalizuar informacion rreth statusit të përdorimit të pajisjes. Ato nuk janë prodhuar për t'u përdorur në aplikacione të tjera dhe nuk janë të përshtatshme për ndryçim në ambiente shtëpiake.
- Ky produkt përmban një burim drite të klasit G të efikasitetit të energjisë.
- Përdorni vetëm llamba me të njëjtat specifike.

2.6 Shërbimi

- Për të riparuar pajisjen kontaktoni me qendrën e autorizuar të shërbimit.
- Përdorni vetëm pjesë rezervë origjinale.

2.7 Hedhja

PARALAJMËRIM!

Rrezik plagosjeje ose mbytjeje.

- Kontaktoni me autoritetin tuaj komunal për informacion se si ta hidhni pajisjen.
- Shkëputeni pajisjen nga rrjeti i furnizimit me energji.
- Priteni kabllon e rrjetit elektrik pranë pajisjes dhe hidhni atë.
- Hiqni kapësen e derës për të parandaluar që fëmijët kafshët shtëpiake të ngecin brenda pajisjes.

3. INSTALIMI

PARALAJMËRIM!

Referojuni kapitujve për sigurinë.

3.1 Montimi inkaso



www.youtube.com/electrolux
www.youtube.com/aeg

How to install your AEG/Electrolux
Oven - Column installation



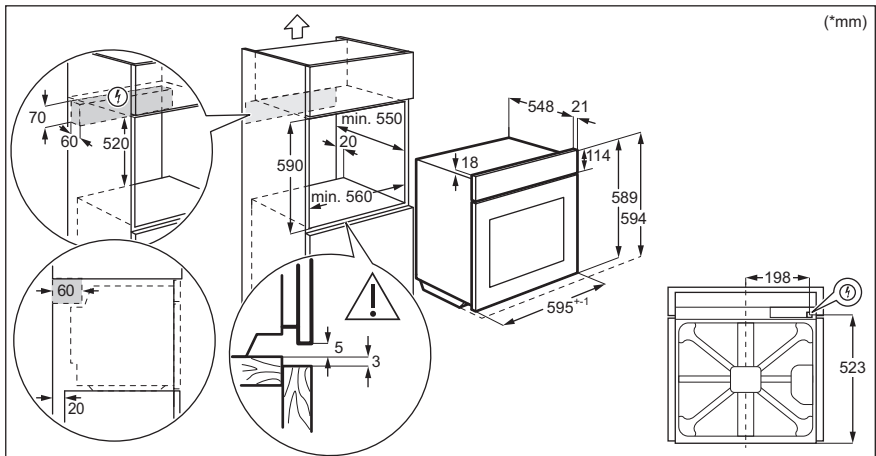
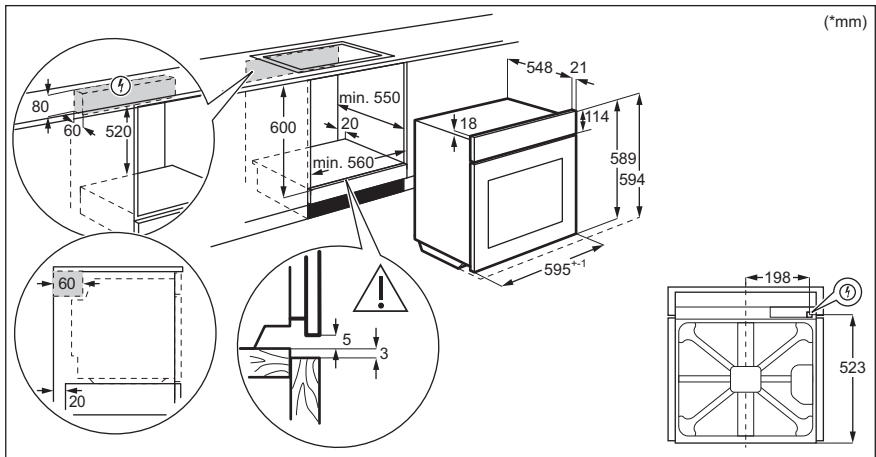

3.2 Sigurimi i furrës në kabinet

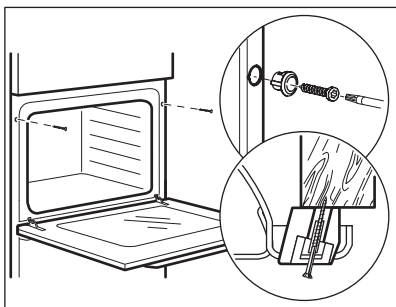

4. PËRSHKRIM I PRODUKTIT

4.1 Pasqyra e përgjithshme

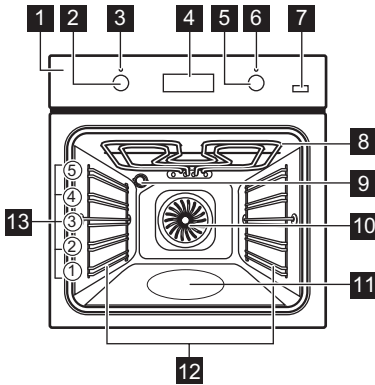

- 1 Paneli i kontrollit
- 2 Çelësi i funksioneve të ngrohjes
- 3 Llamba e fuqisë / simboli
- 4 Ekran
- 5 Çelësi i kontrollit (për temperaturën)
- 6 Treguesi / simboli i temperaturës
- 7 Avull Plus
- 8 Elementi i ngrohjes
- 9 Llamba
- 10 Ventilimi
- 11 Zbalcimi i brendshëm- Depozita e pastrimit me ujë
- 12 Mbështetje e raftit, i lëvizshëm
- 13 Poyicioni i raftit

4.2 Aksesorët

- **Rafti me rrjetë**
Për enë gatimi, forma keku, rosto.
- **Tava e pjekjes**
Për kekë dhe kuleçë.
- **Tava e skarës/pjekjes**

Për pjekje dhe rosto ose si tavë për mbledhjen e yndyrës.

- **Korridor i teleskopik**
Me shinat teleskopike mund t'i vendosni dhe hiqni raftet më lehtë.

5. PANELI I KONTROLLIT

5.1 Dorezat e palosshme

Për të përdorur pajisjen shtypni çelësin. Çelësi del jashtë.

5.2 Butonat / fushat e sensorit

—	Për vendosjen e orës.
⌚	Për të vendosur funksionin e orës.
+	Për vendosjen e orës.
🔥	Për të aktivizuar dhe çaktivizuar funksionin Gatimi me ventilator të plotë PLUS.

5.3 Ekran

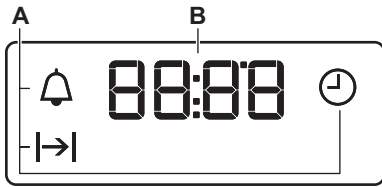

- A. Funksonet e orës
- B. Kohëmatësi

6. PËRPARA PËRDORIMIT TË PARË

PARALAJMËRIM!

Referojuni kapitujve për sigurinë.

6.1 Përpara përdorimit të parë

Furra mund të nxjerrë erë të keqe dhe tym gjatë ngrohjes paraprake. Sigurohuni që dhoma të jetë e ajrosur mirë.





Hapi 1



Hapi 2



Hapi 3

Vendosja e orës	Pastrimi i furrës	Nxehni paraprakisht furrën bosh
<ol style="list-style-type: none">1.  - shtypeni për të caktuar kohën. Pas rreth 5 sekondash, pulsimi do të ndalet dhe në ekran do të afishohet ora.	<ol style="list-style-type: none">1. Hiqni të gjithë aksesorët dhe mbajtëset e rafteve që mund të hiqen nga furra.2. Pastroni furrën dhe aksesorët vetëm me një copë me mikrofibra, me ujë të ngrohtë dhe një detergjent të butë.	<ol style="list-style-type: none">1. Vendosni temperaturën maksimale për funksionin: . Koha: 1 orë.2. Vendosni temperaturën maksimale për funksionin: . Koha: 15 min.3. Vendosni temperaturën maksimale për funksionin: . Koha: 15 min.

Fikni furrën dhe prisni derisa të ftohet. Vendosni në furrë aksesorët dhe mbajtëset e rafteve që mund të hiqen.

7. PËRDORIMI I PËRDITSHËM

PARALAJMËRIM!

Referojuni kapitujve për sigurinë.

7.1 Mënyra e caktimit: Funkzioni i nxehtës

Hapi 1 Kthejeni çelësin e funksioneve të furrës për të përzgjedhur një funksion ngrohjeje.

Hapi 2 Rrotullojeni çelësin e kontrollit për të zgjedhur temperaturën.

Hapi 3 Kur të përfundojë gatimi, kthejeni çelësat në pozicionin e fikjes për të fikur furrën.

7.2 Caktimi i funksionit: Gatimi me ventilator të plotë PLUS



PARALAJMËRIM!

Mund të digjeni dhe të dëmtoni pajisjen.

Hapi 1 Sigurohuni që furra të jetë e ftohtë.

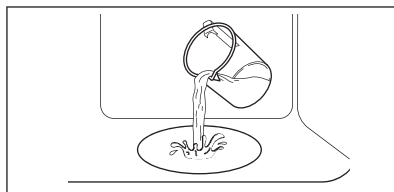
Hapi 2 Mbusheni relievin e hapësirës së brendshme me ujë rubineti.
 Kapaciteti maksimal i relievit të hapësirës së brendshme është 250 ml. Mos e rimbushni relievin e hapësirës së brendshme gjatë gatimit ose kur furra është e nxehtë.



Hapi 3 Vendosni funksionin: .
 Shtypni: . Treguesi ndizet. Funksionon vetëm me funksionin: Gatimi me ventilator të plotë PLUS.

Hapi 4 Rrotullojeni çelësin e kontrollit të temperaturës në temperaturën e vendosur.

Hapi 5 Nxehti paraprakisht furrën bosh për 10 minuta për të krijuar lagështirë.

Hapi 6 Futni ushqim në furrë. Shikoni kapitullin "Udhëzime dhe Këshilla". Mos e hapni derën e furrës gjatë gatimit.

Hapi 7 Kthejeni çelësin e funksioneve të nxehtës në pozicionin e fikjes për të fikur furrën.
 - shtypni për të fikur furrën. Treguesi fiket.





Hapi 8 Pasi përfundon funksioni, hapni me kujdes derën. Lagështira e çliruar mund të shkaktojë djegie.



Hapi 9 Sigurohuni që furra të jetë e ftohtë. Hiqni ujin e mbetur nga relievi i hapësirës së brendshme.

7.3 Funksionet e nxehtës

Funksioni e ngrohjes	Aplikimi
0	Furra është e fikur.
Pozicioni fikur	

Funksioni e ngrohjes	Aplikimi
 Drita	Për të ndezur llambën.

Funksioni e ngrohjes	Aplikimi
 <p>Ventilator i plotë / Gatimi me ventilator të plotë PLUS / Pastrimi me ujë</p>	<p>Për të pjekur në deri në tre pozicione të raftit njëkohësisht dhe për të tharë ushqimin. Vendosni temperaturën 20 - 40°C më poshtë se sa për Gatim tradicional.</p> <p>Për të shtuar lagështirë gjatë gatimit. Për të marrë ngjyrën e duhur dhe kore kërcitëse gjatë pjekjes. Për të dhënë më shumë lëng gjatë ringrohjes. Shikoni kapitullin "Kujdesi dhe pastrimi" për më shumë informacion rreth: Aqua Clean.</p>
 <p>Pjekje vent. me lagështirë</p>	<p>Ky funksion është krijuar për të kursyer energji gjatë gatimit. Kur përdorni këtë funksion, temperatura në hapësirën e brendshme mund të ndryshojë nga temperatura e vendosur. Fuqia e ngrohjes mund të pakësohet. Për më shumë informacion referojuni kapitullit "Përdorimi ditor", Shënime mbi: Pjekje vent. me lagështirë.</p>
 <p>Nxehtësia e poshtme</p>	<p>Për pjekjen e kekëve me fund kërcitës dhe për ruajtjen e ushqimit.</p>
 <p>Shkrireja</p>	<p>Për të shkriër ushqimin (zarzavate dhe fruta). Koha e shkrijes varet nga sasia dhe madhësia e ushqimit të ngrirë.</p>
 <p>Skarë e shpejtë</p>	<p>Për të pjekur në skarë ushqime të sheshta në sasi të mëdha dhe për të thekur bukë.</p>

Funksioni e ngrohjes	Aplikimi
 <p>Pjekje turbo në skarë</p>	<p>Për të pjekur nyja të mëdha mishi ose shpendësh me kocka në një pozicion rafti. Për të bërë gratina dhe për të karamelizuar.</p>
 <p>Funksioni i picës</p>	<p>Për të pjekur pica. Për karamelizim intensiv dhe një fund kërcitës.</p>
 <p>Gatim tradicional</p>	<p>Për të pjekur ushqimin në një nivel furre.</p>

7.4 Shënime mbi:Pjekje vent. me lagështirë



Ky funksion ishte përdorur për të qenë në pajtim me kategorinë e efikasitetit energjetik dhe kërkesat e ekodizajnit (sipas EU 65/2014 dhe EU 66/2014). Testimet sipas: IEC/EN 60350-1.

Dera e furrës duhet të mbyllet gjatë gatimit në mënyrë që funksioni të mos ndërpritet dhe që furra të funksionojë me efikasitetin më të lartë të mundshëm të energjisë.

Për udhëzimet e gatimit referojuni kapitullit "Udhëzime dhe këshilla", Pjekje vent. me lagështirë. Për rekomandime të përgjithshme të kursimit të energjisë, referojuni kapitullit "Efikasiteti i energjisë", Kursimi i energjisë.

8. FUNKSIONET E ORËS

8.1 Funksionet e orës

Funksioni i orës	Aplikimi
 <p>Ora</p>	<p>Për të vendosur, ndryshuar ose kontrolluar orën ditore.</p>
 <p>Kohëzgjatja</p>	<p>Për të vendosur sa kohë do të jetë në punë furra.</p>

Funksioni i orës	Aplikimi
 Sinjalizuesi i minutave	Për vendosjen e numërimit mbrapsht. Ky funksion nuk ndikon në punën e furrës. Ju mund ta vendosni këtë funksion në çdo kohë, edhe kur furra është e fikur.

8.2 Si ta programoni: Funksionet e orës

Si ta programoni: Ora

 - pulson kur lidhni furrën me prizën, nëse ka pasur shkëputje energjie ose kur kohëmatësi nuk është vendosur.

+, **-** - shtypeni për të caktuar kohën.
 Pas rreth 5 sekondash, pulsimi do të ndalet dhe në ekran do të afishohet ora.

Mënyra e ndryshimit: Ora



Hapi 1  - shtypeni në mënyrë të përsëritur për të ndryshuar orën ditore.  - fillon të pulsojë.

Hapi 2 **+**, **-** - shtypeni për të caktuar kohën.
 Pas rreth 5 sekondash, pulsimi do të ndalet dhe në ekran do të afishohet ora.

Si ta programoni: Kohëzgjatja

Hapi 1 Regjistruar një funksion të furrës dhe temperaturën.

Hapi 2  - shtypeni në mënyrë të përsëritur.  - fillon të pulsojë.

Hapi 3 **+**, **-** - shtypeni për të caktuar kohëzgjatjen.
 Ekрани shfaq: 
 - pulson kur përfundon koha e caktuar. Sinjali bie dhe furra fiket.

Hapi 4 Shtypni një buton çfarëdo për të ndaluar sinjalin.

Hapi 5 Kthejini çelësat në pozicionin e fikjes.

Si ta programoni: Sinjalizuesi i minutave

Hapi 1  - shtypeni në mënyrë të përsëritur.  - fillon të pulsojë.

Hapi 2 **+**, **-** - shtypeni për të caktuar kohën.
 Funksioni nis automatikisht pas 5 sekondash.
 Kur koha e vendosur përfundon, bie sinjali.

Hapi 3 Shtypni një buton çfarëdo për të ndaluar sinjalin.

Hapi 4 Kthejini çelësat në pozicionin e fikjes.

Si të anuloni: Funksonet e orës

Hapi 1  - shtypeni në mënyrë të përsëritur derisa simboli i funksionit të orës fillon të pulsojë.

Hapi 2 Shtypni dhe mbani shtypur: .
Funksioni i orës fiket pas pak sekondash.

9. PËRDORIMI I AKSESORËVE

PARALAJMËRIM!

Referojuni kapitujve për sigurinë.

9.1 Futja e aksesoreve

Një dhëmbëzim i vogël në pjesën e sipërme rrit sigurinë. Dhëmbëzimet janë gjithashtu

pajisje kundër animit. Buzët e ngritura përreth skarës parandalojnë rrëshqitjen nga rafti.

Rafti me rrjetë:

Shtyni raftin mes shufrave udhëzuese të mbajtëses së raftit dhe sigurohuni që këmbët të jenë me drejtim poshtë.

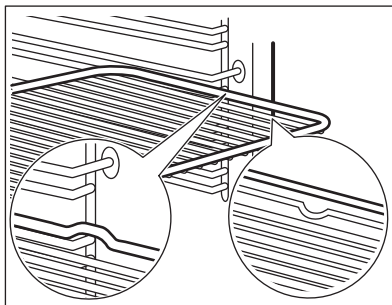

Tava e pjekjes / Tigan i thellë:

Shtypni tavën midis shufrave drejtuese të mbajtëses së raftit.

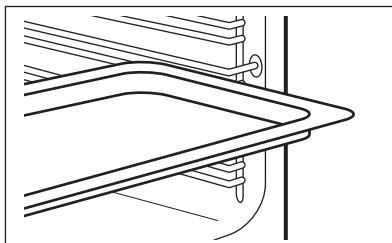

10. FUNKSIONET SHITESË

10.1 Ventilatori i ftohjes

Kur pajisja është në punë, ventilatori i ftohjes ndizet automatikisht për t'i mbajtur sipërfaqet e pajisjes të ftohta. Nëse fikni pajisjen,

ventilatori ftohës mund të vazhdojë të punojë derisa të ftohet pajisja.

10.2 Termostati i sigurisë

Përdorimi i pasaktë i furrës ose pjesët me defekt mund të shkaktojnë mbinxehje të rrezikshme. Për ta parandaluar këtë, furra ka

një termostat sigurie që ndërpret furnizimin me energji. Furra ndizet aktivizohet përsëri automatikisht kur bie temperatura.

11. UDHËZIME DHE KËSHILLA



Referojuni kapitujve për sigurinë.

11.1 Rekomandimet e gatimit

Furra ka pesë pozicione raftesh.

Numërojini pozicionet e rafteve të furrës nga poshtë.

Furra juaj mund të pjekë ndryshe nga furra që keni pasur më parë.

Gatimi i kekëve

Mos e hapni derën e furrës para se të mbarojnë 3/4 e kohës së caktuar të gatimit.

Nëse përdorni dy tava për pjekje në të njëjtën kohë, mbani një nivel bosh mes tyre.

Gatimi i mishit dhe peshkut

Përdorni një tigan të thellë për ushqim shumë të yndyrshëm për të parandaluar njollat e furrës që mund të jenë të përhershme.

Lëreni mishin për afërsisht 15 minuta para se ta prisni në mënyrë që lëngu të mos dalë jashtë.

Për të parandaluar shumë tym në furrë gjatë pjekjes, shtoni pak ujë në enën e thellë. Për të parandaluar kondensimin e tymit, shtoni ujë çdo herë pasi të thahet.

Koha e gatimit

Koha e gatimit varet nga lloji i ushqimit, qëndrueshmëria e tij dhe vëllimi.

Fillimisht, monitoroni performancën kur gatvani. Gjeni cilësimet më të mira (vendosja e nxehtësisë, koha e gatimit, etj.) për enët tuaja të gatimit, recetat dhe sasitë kur përdorni këtë pajisje.

11.2 Pjekje vent. me lagështirë - aksesorët e rekomanduar

Përdorni tava dhe enë të errëta dhe joreflektuese. Ato e thithin më mirë nxehtësinë se enët me ngjyrë të çelur dhe reflektuese.



Tavë pice

E errët, joreflektuese
28 cm diametër

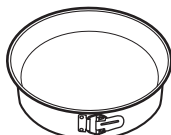

Tavë gatimi

E errët, joreflektuese
26 cm diametër



Tasa qeramike

Qeramikë
8 cm diametër, 5
cm lartësi

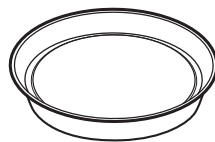





Tavë për bazë
pandispanje

E errët, joreflektuese
28 cm diametër







11.3 Pjekje vent. me lagështirë







Për rezultate optimale ndiqni sugjerimet e listuara në tabelën më poshtë.

		 (°C)		 (min)
Role të ëmbla, 12 copë	tavë për pjekje ose tavë e thellë	175	3	40 - 50
Simite, 9 copë	tavë për pjekje ose tavë e thellë	180	2	35 - 45
Picë, e ngrirë, 0,35 kg	rafti rrjetë	180	2	45 - 55
Role biskotash	tavë për pjekje ose tavë e thellë	170	2	30 - 40
Kekë Brownie	tavë për pjekje ose tavë e thellë	170	2	45 - 50
Sufle, 6 copë	tasa qeramike në raftin e telit	190	3	45 - 55
Bazë pudingu pandispanje	tavë baze pandispanje në raft teli	180	2	35 - 45
Sandviç Viktoria	tavë pjekjeje mbi raft me rrjetë	170	2	35 - 50
Peshk i zier, 0,3 kg	tavë për pjekje ose tavë e thellë	180	2	35 - 45
Peshk i plotë, 0,2 kg	tavë për pjekje ose tavë e thellë	180	3	25 - 35
Fileta peshku, 0,3 kg	tavë pice mbi raft teli	170	3	30 - 40
Mish i zier, 0,25 kg	tavë për pjekje ose tavë e thellë	180	3	35 - 45
Shashlik, 0,5 kg	tavë për pjekje ose tavë e thellë	180	3	40 - 50
Biskota, 16 copë	tavë për pjekje ose tavë e thellë	150	2	30 - 45
Amareta, 20 copë	tavë për pjekje ose tavë e thellë	180	2	45 - 55
Kek me kupa, 12 copë	tavë për pjekje ose tavë e thellë	170	2	30 - 40
Pasta me kripë, 16 copë	tavë për pjekje ose tavë e thellë	170	2	35 - 45
Biskota me kore të shkrifët, 20 copë	tavë për pjekje ose tavë e thellë	150	2	40 - 50
Tarta të vogla, 8 copë	tavë për pjekje ose tavë e thellë	170	2	30 - 40
Perime, të ziera, 0,4 kg	tavë për pjekje ose tavë e thellë	180	2	35 - 45
Omëletë vegjetariane	tavë pice mbi raft teli	180	3	35 - 45
Perime mesdhetare, 0,7 kg	tavë për pjekje ose tavë e thellë	180	4	35 - 45

11.4 Informacion për institutet e testimit

Testet sipas IEC 60350-1.

				 (°C)	 (min)	
Kekë të vegjël, 20 për tepsi	Gatim tradicional	Tava e pjekjes	3	170	20 - 35	-
Kekë të vegjël, 20 për tepsi	Ventilator i plotë	Tava e pjekjes	3	150 - 160	20 - 35	-
Kekë të vegjël, 20 për tepsi	Ventilator i plotë	Tava e pjekjes	2 dhe 4	150 - 160	20 - 35	-
Ëmbëlsirë me mollë, 2 tava Ø20 cm	Gatim tradicional	Rafti me rrjetë	2	180	70 - 90	-
Ëmbëlsirë me mollë, 2 tava Ø20 cm	Ventilator i plotë	Rafti me rrjetë	2	160	70 - 90	-
Pandispanj ë pa yndyrë, formë keku Ø 26 cm	Gatim tradicional	Rafti me rrjetë	2	170	40 - 50	Ngrohni furrën paraprakisht për 10 min.
Pandispanj ë pa yndyrë, formë keku Ø 26 cm	Ventilator i plotë	Rafti me rrjetë	2	160	40 - 50	Ngrohni furrën paraprakisht për 10 min.
Pandispanj ë pa yndyrë, formë keku Ø 26 cm	Ventilator i plotë	Rafti me rrjetë	2 dhe 4	160	40 - 60	Ngrohni furrën paraprakisht për 10 min.
Amareta	Ventilator i plotë	Tava e pjekjes	3	140 - 150	20 - 40	-
Amareta	Ventilator i plotë	Tava e pjekjes	2 dhe 4	140 - 150	25 - 45	-
Amareta	Gatim tradicional	Tava e pjekjes	3	140 - 150	25 - 45	-
Bukë e thekur, 4 - 6 copë	Skarë	Rafti me rrjetë	4	maks.	1 - 5	Ngrohni furrën paraprakisht për 10 min.

				 (°C)	 (min)	
Qofte prej mish lope, 6 copë, 0.6 kg	Skarë	Rafti me rretë, tavë kullimi	4	maks.	20 - 30	Vendosni raftin me rretë në nivelin e katërt dhe tavën e kullimit në nivelin e tretë të furrës. Rrotullojeni ushqimin pasi të ketë kaluar gjysma e kohës së gatimit. Ngrohni furrën paraprakisht për 10 min.

12. KUJDESI DHE PASTRIMI

PARALAJMËRIM!

Referojuni kapitujve për sigurinë.

12.1 Shënime për pastrimin



Agjentët e pastrimit

Pastroni vetëm me një copë me mikrofibra pjesën ballore të pajisjes me ujë të ngrohtë dhe një detergjent të butë. Pastroni dhe kontrolloni guarnicionin e derës rrotull kornizës së hapësirës së brendshme.

Përdorni një solucion pastrues për të pastruar sipërfaqet metalike.

Pastroni njollat me një detergjent të butë.



Përdorimi i përditshëm

Pastrojeni hapësirën e brendshme pas çdo përdorimi. Grumbullimi i yndyrës ose mbetjeve të tjera mund të shkaktojë zjarr.

Në pajisje ose në panelet e dyerve prej xhami mund të kondensohet lagështi. Për të ulur kondensimin, lëroni pajisjen të punojë për 10 minuta para gatimit. Mos e ruani ushqimin në pajisje për më shumë se 20 minuta. Thani brendësinë vetëm me një copë me mikrofibra pas çdo përdorimi.



Aksesorët

Pastrojeni të gjithë aksesorët pas çdo përdorimi dhe lëroni të thahen. Përdorni vetëm një leckë me mikrofibra me ujë të ngrohtë dhe detergjent të butë. Mos i pastroni aksesorët në pjatlarëse.

Mos i pastroni aksesorët që nuk ngjisin duke përdorur pastrues gërryes ose objekte me majë të mprehtë.

12.2 Si ta pastroni: Zbalsim i brendshëm

Pastroni relievin e hapësirës së brendshme për të hequr mbetjet e çmërsit pas gatimit me avull.

Hapi 1	Hapi 2	Hapi 3
Hidhni: 250 ml uthull në relievin e hapësirës së brendshme. Përdorni maksimumi 6% uthull pa aditivë.	Lëreni uthullën të tresë mbetjet e çmërsit në temperaturë ambienti për 30 minuta.	Fshijeni pjesën e brendshme me një leckë të butë.
Për funksionin: Gatimi me ventilator të plotë PLUS pastroni furrën për çdo 5 - 10 cikle gatimi.		

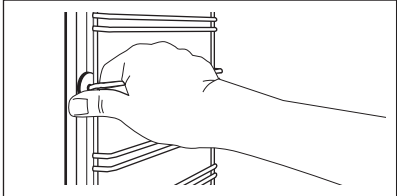
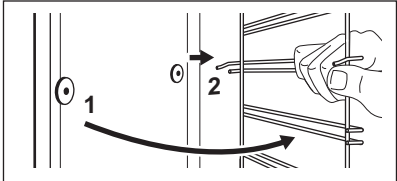

12.3 Mënyra e heqjes: Mbjatëset e rafteve

Hiqni mbjatëset e rafteve për të pastruar furrën.

Hapi 1	Fikni furrën dhe prisni derisa të ftohet.	
Hapi 2	Tërhiqni pjesën ballore të mbjatëses nga paret anësor.	
Hapi 3	Tërhiqni pjesën e pasme të mbjatëses së rafteve jashtë murit anësor dhe hiqeni.	
Hapi 4	Montojini mbjatëset e rafteve në rendin e kundërt. Kunjat mbjatës në treguesit teleskopikë duhet të drejtohen përpara.	

12.4 Si ta përdorni: Pastrimi me ujë

Kjo procedurë pastrimi përdor lagështirë për heqjen e yndyrës së mbetur dhe pjesëve ushqimore nga furra.

Hapi 1	Derdhni ujë në relievin e hapësirës së brendshme: 200 ml.
Hapi 2	Caktoni funksionin:   Shtypni:  .

Hapi 3	Vendoseni temperaturën në 90°C.
Hapi 4	Lëreni furrën të punojë për 30 minuta.
Hapi 5	Fikni furrën.
Hapi 6	Prisni derisa furra të jetë ftohur. Thajeni ujin me një leckë të butë.

12.5 Mënyra e heqjes dhe e instalimit: Dera

Dera e furrës ka dy panele xhami. Mund të hiqni derën e furrës dhe panelin e brendshëm prej xhami për ta pastruar. Lexoni të gjithë udhëzimin "Heqja dhe instalimi i derës" përpara se të hiqni panelet prej xhami.

KUJDES!

Mos e përdorni furrën pa panelet prej xhami.

Hapi 1 Hapeni derën plotësisht dhe mbani të dyja menteshat.

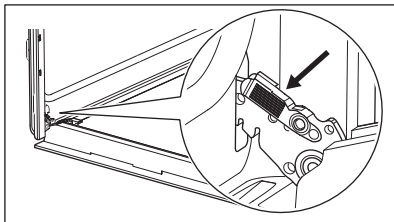

Hapi 2 Ngrini dhe tërhiqni shulat derisa të klikojnë.

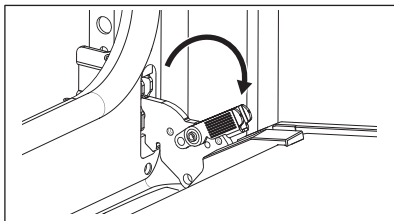

Hapi 3 Mbylleni derën e furrës në pozicionin e parë të hapjes. Më pas ngrini dhe tërhiqeni për ta hequr derën nga vendi.

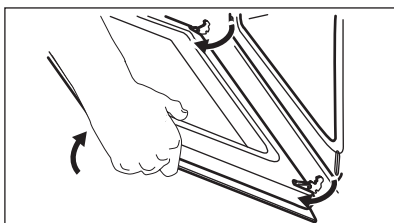

Hapi 4 Vëreni derën mbi një pëlhurë të butë mbi një sipërfaqe të qëndrueshme.

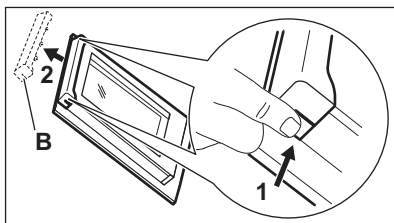

Hapi 5 Mbani shtrënguar në të dy anët kornizën (B) e sipërme të derës dhe shtyjeni nga brenda për ta çliruar nga kllapa.

Hapi 6 Tërhiqeni kornizën e derës drejt vetes për ta hequr.

Hapi 7 Mbajeni panelin prej xhami të derës nga pjesa e sipërme dhe nxirreni jashtë me kujdes. Sigurohuni që xhami të rrëshqasë jashtë mbështetëseve krejtësisht.

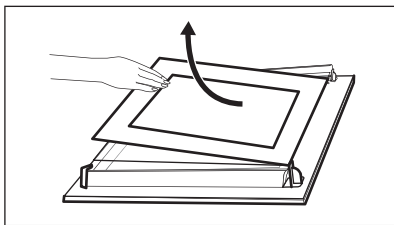

Hapi 8 Pastrojini panelet prej xhami me ujë dhe sapun. Thajini me kujdes panelet prej xhami. Mos i pastroni panelet prej xhami në pjatlarëse.

Hapi 9 Pas pastrimit, montoni panelin prej xhamit dhe derën e furrës.

Nëse dera është montuar saktë, do të dëgjoni një klikim kur mbyllni shulat.

Zona e afishimit të ekranit duhet të jetë e kthyer nga ana e brendshme e derës. Sigurohuni që pas montimit sipërfaqja e kornizës së panelit prej xhami në zonat e afishimit të mos jetë e ashpër kur e prekni. Kur instalohet saktë korniza e derës kërcet. Sigurohuni që ta montoni saktë në vend panelin e brendshëm prej xhami.

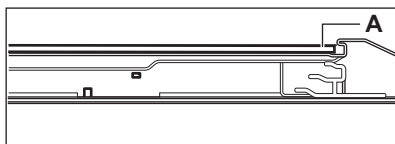

12.6 Mënyra e ndërrimit: Llamba

PARALAJMËRIM!

Rrezik goditjeje elektrike.
Llamba mund të jetë e nxehtë.

Llambën halogjene kapeni gjithmonë me një pecetë për të evituar djegien e mbetjeve të yndyrshme mbi llambë.

Përpara se të zëvendësoni llambën e furrës:

Hapi 1	Hapi 2	Hapi 3
Fikni furrën. Prisni derisa furra të jetë ftohur.	Shkëputeni furrën nga priza e korrentit.	Vendosni një pëlhurë në fund të zgavrës.

Llamba e pasme

Hapi 1 Rrotullojeni kapakun e llambës për ta hequr.

Hapi 2 Pastroni kapakun prej xhami.

Hapi 3 Ndërroni llambën me një llambë të përshtatshme që i reziston nxehtësisë 300 °C.

Hapi 4 Instaloni kapakun prej xhami.

13. ZGJIDHJA E PROBLEMEVE

PARALAJMËRIM!

Referojuni kapitujve për sigurinë.

13.1 Çfarë duhet bërë nëse...

Në çdo rast që nuk përfshihet në këtë tabelë, ju lutemi kontaktoni me një qendër të autorizuar shërbimi.

Problemi	Kontrolloni nëse...
Furra nuk nxehet.	Është djegur siguresa.
Guarnicioni i derës është i dëmtuar.	Mos e përdorni furrën. Kontaktoni një Qendër të Autorizuar të Shërbimit.

13.2 Të dhënat e shërbimit

Nëse nuk e gjeni dot vetë një zgjidhje, kontaktoni me shitësin tuaj ose me një qendër shërbimi të autorizuar.

Të dhënat e nevojshme për qendrën e shërbimit ndodhen në pllakën e specifikimeve. Pllaka e specifikimeve është në kornizën e përparme të brendësisë së pajisjes. Mos e hiqni pllakën e specifikimeve nga pjesa e brendshme e pajisjes.

Ju rekomandojmë t'i shkruani të dhënat këtu:

Modeli (MOD.)
Numri i produktit (PNC)
Numri i serisë (S.N.)

Problemi	Kontrolloni nëse...
Ekrani tregon "12.00".	Pati një ndërprerje të energjisë. Caktimi i periudhës së ditës.
Rrjedh ujë nga relievi i hapësirës së brendshme.	Ka shumë ujë në relievin e hapësirës së brendshme.
Performancë e pakënaqshme në gatim nga funksioni: Gatimi me ventilator të plotë PLUS .	Keni mbushur relievin e hapësirës së brendshme me ujë.
Llamba nuk punon.	Llamba është djegur.

14. EFIKASITETI ENERGJETIK

14.1 Informacioni i produktit dhe Fleta e informacionit të produktit sipas Rregulloreve të ekodizajnit dhe etiketimit për energjinë të BE-së

Emri i furnizuesit	Electrolux
Identifikimi i modelit	EOD3H50TX 949499048
Indeksi i Efiçencës së Energjisë	95.3
Klasi i efikasitetit energjetik	A
Konsumi i energjisë me ngarkesë standarde, regjimi tradicional	0.93kWh/cikël
Konsumi i energjisë me ngarkesë standarde, regjimi me ventilim të detyruar	0.81kWh/cikël
Numri i zgavrave	1

Burimi i nxehtësisë	Elektriciteti
Volumi	72l
Lloji i furrës	Furrë e integruar
Sasi	29.3kg

IEC/EN 60350-1 - Pajisje shtëpiake gatimi me energji elektrike - Pjesa 1: Gama, furrat, furrat me avull dhe skarat - Metodat për matjen e performancës.

14.2 Kursimi i energjisë



Pajisja ka disa karakteristika që ju ndihmojnë të kurseni energji gjatë gatimit të përditshëm.

Sigurohuni që dera e pajisjes të jetë e mbyllur mirë kur pajisja është në punë. Mos e hapni derën e pajisjes shumë shpesh gjatë gatimit. Mbajeni guarnicionin e derës të pastër dhe sigurohuni që të jetë i fiksuar mirë në vend.

Përdorni enë metalike për të përmirësuar kursimin e energjisë.

Kur është e mundur, mos e ngrohni pajisjen përpara gatimit.

Mbajini periudhat e pushimit mes gatimeve sa më të shkurtra që të jetë e mundur kur përgatisni pak gatime njëkohësisht.

Gatimi me ventilator

Kur është e mundur, përdorni funksionet e gatimit me ventilator për të kursyer energji.

Nxehtësia e mbetur

Kur gatimi zgjat më shumë se 30 minuta, reduktoni temperaturën e pajisjes minimalisht 3 - 10 minuta përpara përfundimit të gatimit. Nxehtësia e mbetur brenda pajisjes do të vazhdojë të gatuajë.

Përdorni nxehtësinë e mbetur për të ngrohur gatimet e tjera.

Për ta mbajtur ushqimin të ngrohtë

Zgjidhni cilësimin më të ulët të mundshëm të temperaturës për të përdorur nxehtësinë e mbetur dhe për ta mbajtur ushqimin të ngrohtë.

Pjekje vent. me lagështirë

Funksion i projektuar për të kursyer energjinë gjatë gatimit.

15. ÇËSHTJE QË LIDHEN ME AMBIENTIN

Ricikloni materialet me simbolin . Vendoseni ambalazhin te kontejnerët e riciklimit nëse ka. Ndihmoni në mbrojtjen e mjedisit dhe shëndetit të njerëzve dhe në riciklimin e mbetjeve të pajisjeve elektrike dhe

elektronike. Mos hidhni pajisjet e shënuara me simbolin  e mbeturinave shtëpiake. Ktheni produktin në pikën lokale të riciklimit ose kontaktoni me zyrën komunale.

МИСЛИМ ЗА ВАС

Благодарим Ви, че закупихте уред на Electrolux. Избрахте продукт, който носи в себе си десетилетия професионален опит и иновации. Оригинален и стилен, той е създаден с мисъл за Вас. Затова, когато го използвате, можете да сте сигурни, че всеки път ще постигате страхотни резултати. Добре дошли в Electrolux.

Посетете нашия уебсайт за:



Вижте полезни съвети за употреба, брошури, отстраняване на неизправности, информация за сервиз и ремонт:

www.electrolux.com/support



Регистрирайте Вашия продукт за по-добро обслужване:

www.registerelectrolux.com



Купете аксесоари, консумативи и оригинални резервни части за Вашия уред:

www.electrolux.com/shop

ОБСЛУЖВАНЕ НА КЛИЕНТИ

Винаги използвайте оригинални резервни части.

Когато се свързвате с нашия оторизиран отдел „Обслужване“, трябва да имате под ръка следната информация: Модел, PNC, сериен номер.

Информацията може да бъде открита на табелката с основни данни

 Предупреждение / Внимание–Информация за безопасност

 Обща информация и съвети

 Информация за околната среда

Запазваме си правото на изменения.

СЪДЪРЖАНИЕ

1. ИНФОРМАЦИЯ ЗА БЕЗОПАСНОСТ.....	25
2. ИНСТРУКЦИИ ЗА БЕЗОПАСНОСТ.....	27
3. ИНСТАЛИРАНЕ.....	29
4. ОПИСАНИЕ НА УРЕДА.....	31
5. КОМАНДНО ТАБЛО.....	32
6. ПРЕДИ ПЪРВОНАЧАЛНА УПОТРЕБА.....	32
7. ВСЕКИДНЕВНА УПОТРЕБА.....	33
8. ФУНКЦИИ НА ЧАСОВНИКА.....	35
9. ИЗПОЛЗВАНЕ НА ПРИНАДЛЕЖНОСТИТЕ.....	36
10. ДОПЪЛНИТЕЛНИ ФУНКЦИИ.....	37
11. ПРЕПОРЪКИ И СЪВЕТИ.....	37
12. ГРИЖА И ПОЧИСТВАНЕ.....	41
13. ОТСТРАНЯВАНЕ НА НЕИЗПРАВНОСТИ.....	44
14. ЕНЕРГИЙНА ЕФЕКТИВНОСТ.....	45
15. ОПАЗВАНЕ НА ОКОЛНАТА СРЕДА.....	46

1. ⚠ ИНФОРМАЦИЯ ЗА БЕЗОПАСНОСТ

Преди монтирането и употребата на уреда внимателно прочетете предоставените инструкции. Производителят не е отговорен за наранявания или повреди в резултат на неправилна инсталация или употреба. Винаги дръжте инструкциите на безопасно и лесно достъпно място за справка в бъдеще.

1.1 Безопасност за деца и хора в неравностойно положение

- Този уред може да бъде използван от деца над 8-годишна възраст, както и от лица с намалени физически, сетивни и умствени възможности или от лица без опит и познания, само ако те са под наблюдение или бъдат инструктирани относно безопасната употреба на уреда и разбират възможните рискове. Деца под 8-годишна възраст и хора с тежки или комплексни увреждания трябва да се държат далеч от уреда, освен ако не са под постоянно наблюдение.
- Децата трябва да бъдат под наблюдение, за да се гарантира, че не си играят с уреда.
- Дръжте всички опаковки далече от деца и изхвърлете опаковките по местните правила.
- **ПРЕДУПРЕЖДЕНИЕ:** Уредът и неговите достъпни части се нагорещават по време на употреба. Пазете децата и домашните любимци далеч от уреда, когато се използва и когато се охлажда.
- Ако уредът има устройство за детска безопасност, то трябва да се активира.
- Деца не трябва да извършват почистване или поддръжка на уреда, когато са без надзор.

1.2 Обща безопасност

- Този уред е предназначен само за готвене.

- Този уред е предназначен за домашна употреба в затворени помещения.
- Този уред може да се използва в офиси, стаи в хотел, стаи в мотел, къщи за гости и други подобни места за настаняване, където това използване не надвишава (средно) нивото на домашна употреба.
- Само квалифицирано лице трябва да инсталира уреда и да смени кабела.
- Не използвайте уреда, преди да го инсталирате във вградената конструкция.
- Преди извършването на каквато и да е поддръжка, изключете уреда от електрозахранването.
- Ако захранващият кабел е повреден, той трябва да се смени от производителя, от негов оторизиран сервизен център или от квалифицирано лице, за да се избегне опасност.
- ПРЕДУПРЕЖДЕНИЕ: Уверете се, че уредът е изключен, преди да смените лампата, за да избегнете евентуален токов удар.
- ПРЕДУПРЕЖДЕНИЕ: Уредът и неговите достъпни части се нагорещават по време на употреба. Трябва да се внимава да не се докосват нагревателните елементи или повърхността на вътрешността на уреда.
- Винаги използвайте ръкавици за фурна при изваждане или поставяне на аксесоари или съдове за печене.
- За да свалите носачите на рафта, първо издърпайте предната част на носачите, а след това и задния край на носачите от страничните стени. Поставете носачите на рафта в обратна последователност.
- Не почиствайте уреда с парочистачка.
- Не използвайте груби, абразивни, почистващи препарати или остри, метални стъргалки за почистване на стъклото на вратата, защото те могат да надраскат повърхността и това да доведе до счупване на стъклото.

2. ИНСТРУКЦИИ ЗА БЕЗОПАСНОСТ

2.1 Инсталация

ВНИМАНИЕ!

Само квалифициран човек може да извърши монтажа на уреда.

- Махнете всички опаковки.
- Не монтирайте и не използвайте повреден уред.
- Следвайте инструкциите за инсталиране, приложени към уреда.
- Винаги внимавайте, когато местите уреда, тъй като е тежък. Винаги използвайте предпазни ръкавици и затворени обувки.
- Не дърпайте уреда за дръжката.
- Монтирайте уреда на безопасно и подходящо място, което отговаря на монтажните изисквания.
- Трябва да спазвате минималното разстояние до други уреди и устройства.
- Преди да монтирате уреда, проверете дали вратата му се отваря безпроблемно.
- Уредът е оборудван с електрическа система за охлаждане. Трябва да се използва с електрозахранването.

Минимална височина на отвора за вграждане (Минимална височина на отвора за вграждане под работния плот)	590 (600) мм
Ширина на отвора за вграждане	560 мм
Дълбочина на отвора за вграждане	550 (550) мм
Височина в предната част на уреда	594 мм
Височина в задната част на уреда	576 мм
Ширина в предната част на уреда	595 мм
Ширина в задната част на уреда	559 мм
Дълбочина на уреда	569 мм

Дълбочина на вграждане на уреда	548 мм
Дълбочина при отворена врата	1022 мм
Минимален размер на отвора за вентилация. Отвор разположен в долната задна страна	560x20 мм
Дължина на основния захранващ кабел. Кабелът е разположен в десния ъгъл на задната страна	1500 мм
Монтажни винтове	4x25 мм

2.2 Електрическо свързване

ВНИМАНИЕ!

Риск от пожар или токов удар.

- Всички ел. връзки трябва да се направят от квалифициран електротехник.
- Уредът трябва да е заземен.
- Уверете се, че параметрите на табелката с технически данни са съвместими с електрическите данни на захранващата мрежа.
- Винаги използвайте правилно монтиран контакт със защита от токов удар.
- Не използвайте разклонители или адаптери с много входове.
- Внимавайте да не повредите захранващия щепсел и захранващия кабел. Ако захранващият кабел трябва да бъде подменен, това трябва да бъде извършено от нашия оторизиран сервизен център.
- Не допускайте захранващите кабели да се доближават до вратичката на уреда или пространството под него, особено когато е включен или когато вратичката е гореща.
- Защитата от токов удар на горещите и изолирани части трябва да бъде затегната по такъв начин, че да не може да се отстрани без инструмент.
- Свържете кабела за захранването към контакта единствено в края на

инсталацията. Уверете се, че щепселът за захранване е достъпен след инсталирането.

- Ако контактът е разхлабен, не свързвайте захранващия щепсел.
- Не издърпвайте захранващия кабел, за да изключите уреда. Винаги издърпвайте щепсела на захранването.
- Използвайте само правилни устройства за изолация: предпазни прекъсвачи на мрежата, предпазители (предпазителите от винтов тип трябва да се извадят от фасунгата), изключватели и контактори за утечка на заземяването.
- Електрическата инсталация трябва да има изолиращо устройство, което Ви позволява да изключите уреда от ел. мрежата при всички полюси. Изолиращото устройство трябва да е с ширина на отваряне на контакта минимум 3 мм.
- Този уред се доставя с електрозахранващи щепсел и кабел.

Типове кабели, подходящи за инсталация или подмяна за Европа:

H07 RN-F, H05 RN-F, H05 RRF, H05 VV-F, H05 V2V2-F (T90), H05 BB-F

За сечението на кабела вижте общата мощност на табелката с данни. Можете също да направите справка в таблицата:

Обща мощност (W)	Сечение на кабела (мм ²)
максимум 1380	3x0.75
максимум 2300	3x1
максимум 3680	3x1.5

Заземителният кабел (зелен/жълт кабел) трябва да бъде с 2 см по-дълъг от кафявия фазов и синия нулев кабел .

2.3 Използване

ВНИМАНИЕ!

Риск от нараняване, изгаряния, токов удар или експлозия.

- Не променяйте предназначението на уреда.
- Уверете се, че вентилационните отвори не са блокирани.
- Не оставяйте уреда без надзор по време на работа.
- Изключвайте уреда след всяко използване.
- Бъдете внимателни, когато отваряте вратата на уреда, докато уредът работи. Може да излезе горещ въздух.
- Не работете с уреда с мокри ръце или когато има контакт с вода.
- Не оказвайте натиск върху отворената врата.
- Не използвайте уреда като работна повърхност или повърхност за съхранение.
- Отваряйте внимателно вратата на уреда. Използването на съставки с алкохол може да предизвика смесване на алкохол и въздух.
- Не позволявайте искри или открит пламък да влизат в контакт с уреда, когато отваряте вратата.
- Не поставяйте запалими продукти или предмети, които са намокрени със запалими продукти, в близост до уреда или върху него.

ВНИМАНИЕ!

Опасност от повреда в уреда.

- За да се избегнат повреди и обезцветяване на емайла:
 - не поставяйте съдове за фурна или други предмети в уреда директно върху дъното.
 - не поставяйте алуминиево фолио директно върху дъното на уреда.
 - не поставяйте вода директно в горещия уред.
 - не поставяйте влажни съдове и храна в уреда, след като приключите с готвенето.
 - бъдете внимателни, когато махате или поставяте аксесоарите.
- Обезцветяването на емайла или неръждаемата стомана не оказва влияние върху работата на уреда.
- Използвайте дълбока тава за влажни торти. Плодовите сокове причиняват петна, които могат да бъдат трайни.

- Винаги гответе при затворена вратичка на уреда.
- Ако уредът е инсталиран зад преградата от мебелен тип, напр. зад вратичка в шкафа, тази вратичка трябва винаги да е отворена, докато уредът работи. Ако е затворена, могат да се акумулират топлина и влага, които впоследствие да повредят уреда, шкафа или пода. Не затваряйте преградата, докато уредът не изстине напълно след употреба.

2.4 Грижа и почистване

ВНИМАНИЕ!

Опасност от нараняване, пожар или повреда на уреда.

- Преди поддръжка изключете уреда и извадете щепсела на захранването от контакта на ел. мрежата.
- Уверете се, че уредът е студен. Има опасност стъклениците панели да се счупят.
- Сменяйте незабавно стъклениците панели на вратичката, когато са повредени. Свържете се с оторизиран сервизен център.
- Почиствайте редовно уреда, за да предотвратите разваляне на повърхностния материал.
- Почистете уреда с мокра и мека кърпа. Използвайте само неутрални препарати. Не използвайте абразивни продукти, грапави, почистващи кърпи, разтворители или метални предмети.
- Ако използвате спрей за фурна, следвайте инструкциите за безопасност върху опаковката му.

2.5 Вътрешно осветление

ВНИМАНИЕ!

Опасност от токов удар.

- Относно лампата(ите) вътре в този продукт и резервните лампи, продавани отделно: Тези лампи са предназначени да издържат на екстремни физически условия в домакински уреди, като температура, вибрации, влажност или са предназначени да сигнализират информация за работното състояние на уреда. Те не са предназначени за използване в други приложения и не са подходящи за осветяване на помещения в домакинството.
- Този продукт включва светлинен източник с клас на енергийна ефективност G.
- Използвайте само лампи със същите спецификации.

2.6 Обслужване

- За поправка на уреда се свържете с оторизирания сервизен център.
- Използвайте само оригинални резервни части.

2.7 Изхвърляне

ВНИМАНИЕ!

Риск от нараняване или задушаване.

- Свържете се с общинските власти за информация как да изхвърлите уреда.
- Изключете уреда от електрозахранването.
- Извадете захранващия ел. кабел в близост до уреда и го изхвърлете.
- Премахнете дръжката на вратичката, за да предотвратите заклещването на деца, или домашни любимци в уреда.

3. ИНСТАЛИРАНЕ

ВНИМАНИЕ!

Вж. глава "Безопасност".

3.1 Вградане



www.youtube.com/electrolux
www.youtube.com/aeg

How to install your AEG/Electrolux
Oven - Column installation 

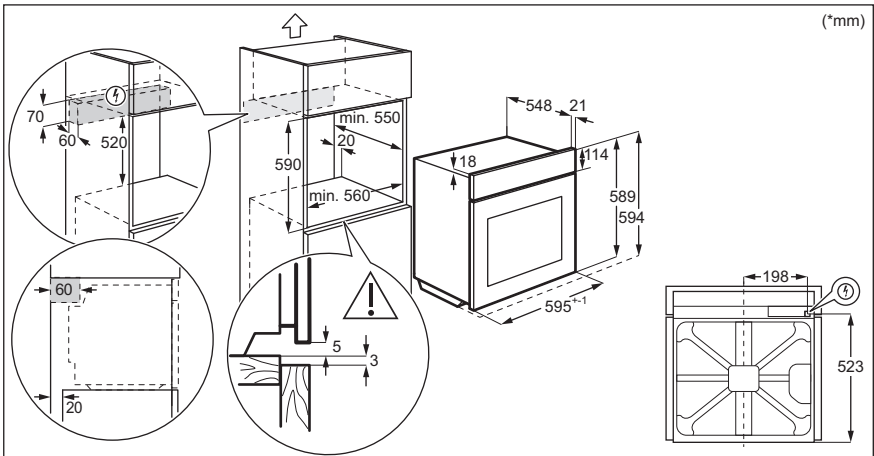
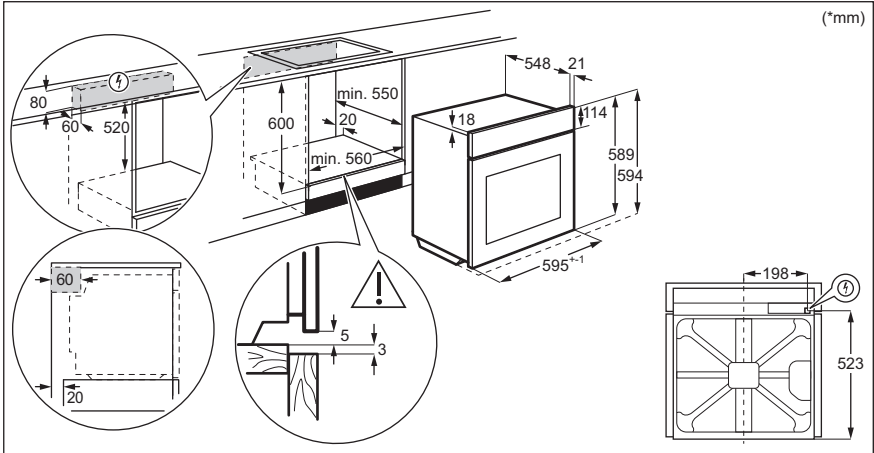

3.2 Закрепване на фурната към отвора за вграждане

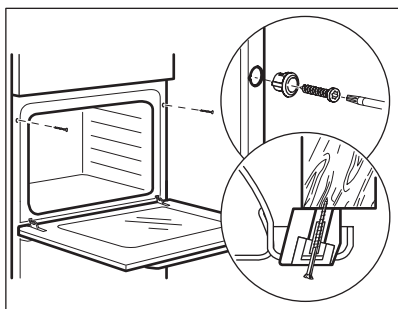

4. ОПИСАНИЕ НА УРЕДА

4.1 Общ преглед

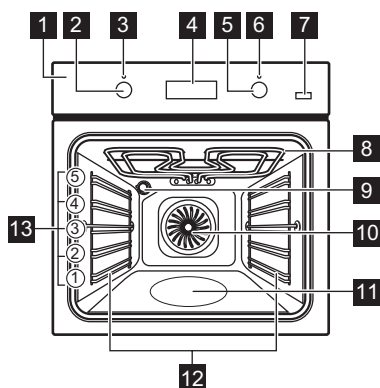

- 1** Контролен панел
- 2** Копче за функциите за нагряване
- 3** Лампа за захранване/ символ
- 4** Екран
- 5** Копче за управление (за температурата)
- 6** Индикатор за температура/ символ
- 7** Плюс пара
- 8** Нагряващ елемент
- 9** Лампа
- 10** Вентилатор
- 11** Вътрешна част на фурната - Контейнер за почистване с вода
- 12** Водачи за скара, отстраняеми
- 13** Позиция на скара

4.2 Аксесоари

- **Скара/рафт**
За съдове за готвене, тави за торти и печене.
- **Тава за печене**
За торти и бисквити.
- **Съд за грил / печене**

За печене или като съд за събиране на мазнина.



- **Телескопични водачи**
С телескопичните водачи можете да поставяте и сваляте рафтовете по-лесно.

5. КОМАНДНО ТАБЛО

5.1 Прибиращи се ключове

За да използвате уреда, натиснете ключа.
Ключът излиза.

5.2 Сензорни полета/бутони

—	За настройка на времето.
	За настройка на функция на часовника.
+	За настройка на времето.
	За включване и изключване на функцията Топъл въздух ПЛЮС.

5.3 Екран

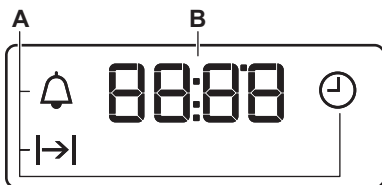

- A. Функции на Часовника
- B. Таймер

6. ПРЕДИ ПЪРВОНАЧАЛНА УПОТРЕБА

ВНИМАНИЕ!

Вж. глава "Безопасност".

6.1 Преди първа употреба

От фурната може да излиза миризма и дим по време на предварителното загряване.
Погрижете се помещението да има добро проветряване..



Стъпка 1

Настройте часовника



Стъпка 2

Почистете фурната



Стъпка 3

Предварително загрейте празната фурна

1.  – натиснете, за да зададете часа. След приблизително 5 секунди мигането спира и дисплеят показва часа.

1. Извадете от фурната всички принадлежности и подвижните опори на скарата.

2. Почиствайте фурната и аксесоарите само с микрофибърна кърпа, топла вода и мек почистващ препарат.

1. Задайте максималната температура за функцията: 
Време: 1 ч

2. Задайте максималната температура за функцията: 
Време: 15 мин

3. Задайте максималната температура за функцията:



Време: 15 мин

Изключете фурната и изчакайте да изстине. Поставете принадлежностите и свалените опори за скара във фурната.

7. ВСЕКИДНЕВНА УПОТРЕБА

ВНИМАНИЕ!

Вж. глава "Безопасност".

7.1 Как да настроите: Функция на затопляне

Стъпка 1 Завъртете ключа за функциите за нагриване, за да изберете функцията за нагриване.

Стъпка 2 Завъртете контролния ключ, за да изберете температурата.

Стъпка 3 Когато готвенето приключи, завъртете ключовете в изключена позиция, за да изключите фурната.

7.2 Задаване на функцията: Топъл вентилатор ПЛЮС

ВНИМАНИЕ!

Опасност от изгаряне и повреда в уреда.

Стъпка 1 Уверете се, че фурната е студена.

Стъпка 2 Напълнете релефа във вътрешността с чешмяна вода.

 Максималната вместимост на релефа във вътрешността е 250 мл. Не пълнете отново релефа във вътрешността по време на готвене или когато фурната е гореща.

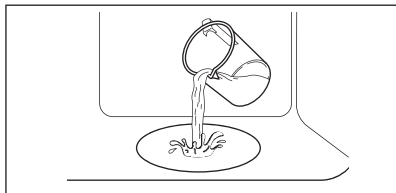





Стъпка 3 Задайте функцията: 







Натиснете: . Индикаторът светва. Тя работи само с функцията: Топъл вентилатор ПЛЮС.

Стъпка 4 Завъртете ключа за управление на температурата, за да настроите температура.

Стъпка 5	Оставете празната фурна да загрее предварително в продължение на 10 минути, за да се образува влага.
Стъпка 6	Поставете я във фурната. Вижте глава „Препоръки и съвети“. Не отваряйте вратата на фурната по време на готвене на пара.
Стъпка 7	Завъртете ключа за функциите за нагряване в изключена позиция, за да изключите фурната.  – натиснете, за да изключите фурната. Индикаторът изгасва.
Стъпка 8	След като функцията приключи, внимателно отворете вратата. Освободената влажност може да предизвика изгаряния.
Стъпка 9	Уверете се, че фурната е студена. Отстранете остатъчната вода от релефа във вътрешността.

7.3 Функции нагряване

Функция за нагряване	Приложение
0 Положение Изключено (Off)	Фурната е изключена.
 Осветление	За да включите лампичката.
  Горещ въздух / Топъл вентилатор ПЛЮС / Почистване с вода	За печене на три нива едновременно и за сушене на храна. Задайте температурата с 20 – 40 °C по-ниска, отколкото за Традиционно печене. За добавяне на влажност по време на готвене. За получаване на правилния цвят и хрупкава коричка по време на печене. За повече сочност при претопляне. Вижте глава „Грижа и почистване“ за повече информация относно: Почистване с вода.
 Печене с влажност	Функцията е разработена за пестене на енергия по време на готвене. Когато използвате тази функция, температурата във вътрешността може да се различава от зададената. Степента на нагряване може да бъде намалена. За повече информация вижте глава „Всекидневна употреба“, забележете: Печене с влажност.

Функция за нагряване	Приложение
 Долен нагревател	За печене на сладкиши с хрупкава долна част и за запазване на храната.
 Размразяване	За размразяване на храна (плодове и зеленчуци). Времето за размразяване зависи от количеството и размера на замразената храна.
 Бързо готвене на грил	За запичане на тънки храни в големи количества или препичане на хляб.
 Турбо грил	За печене на големи парчета месо или птици с костите на едно ниво. За огретени и за кафява коричка.
 Функция пица	За печене на пица. За хрупкав и запечен блат.
 Традиционно печене	За печене на тестени и месни храни на едно ниво.

7.4 Бележки относно: Печене с влажност

Тази функция беше използвана в съответствие на изискванията за клас на енергийна ефективност и екодизайн EU 65/2014 (според и EU 66/2014). Изпитванията съгласно: IEC/EN 60350-1.



Вратата на фурната трябва да се затвори по време на готвене, така че функцията да не се прекъсва и да се гарантира, че фурната работи с възможно най-висока енергийна ефективност.

За инструкции за готвене вижте глава „Съвети“, Печене с влажност. За общи

препоръки относно пестене на енергия вижте глава „Енергийна ефективност“, „Пестене на енергия“.

8. ФУНКЦИИ НА ЧАСОВНИКА



8.1 Функции на Часовника

Функция на часовника	Приложение
 Час от денонощието	За настройка, промяна или проверка на часовото време.
 Времетраене	За определяне колко време да работи фурната.
 Таймер	За настройка на предстартовото броене. Тази функция не влияе върху работата на фурната. Можете да настройвате тази функция по всяко време, включително и когато фурната е изключена.



8.2 Как да настроите: Функции на часовника



Как да настроите: Час от денонощието

 – свети, когато свържете фурната към електрическо захранване, а се окаже, че няма ток или таймерът не е зададен.

 ,  – натиснете, за да зададете часа.
След приблизително 5 секунди мигането спира и на екрана се показва часът.

Как се сменя: Час от денонощието

Стъпка 1  – натиснете неколкократно, за да смените часа.  – започва да мига.





Стъпка 2  ,  – натиснете, за да зададете часа.
След приблизително 5 секунди мигането спира и на екрана се показва часът.

Как да настроите: Времетраене

Стъпка 1 Задайте функция и температура на фурната.

Стъпка 2  – натиснете няколко пъти.  – започва да мига.

Как да настроите: Времетраене



Стъпка 3  ,  – натиснете, за да зададете времетраене.
На екрана се показва: .
 – светва при приключване на настроеното време. Прозвучава сигнал, а фурната се изключва.

Стъпка 4 Натиснете произволен бутон, за да спрете сигнала.

Стъпка 5 Завъртете ключовете в изключена позиция.

Как да настроите: Таймер

Стъпка 1  – натиснете няколко пъти.  – започва да мига.

Стъпка 2  ,  – натиснете, за да зададете часа.
Функцията започва автоматично след 5 секунди.
След края на зададеното време прозвучава сигнал.

Стъпка 3 Натиснете произволен бутон, за да спрете сигнала.

Стъпка 4 Завъртете ключовете в изключена позиция.

Как се анулира: Функции на часовника

Стъпка 1  – натискайте неколккратно, докато символа за функцията часовник започне да мига.

Стъпка 2 Натиснете и задръжте: .
Функцията часовни се изключва след няколко секунди.

9. ИЗПОЛЗВАНЕ НА ПРИНАДЛЕЖНОСТИТЕ



ВНИМАНИЕ!

Вж. глава "Безопасност".

9.1 Поставяне на аксесоари

Малката вдлъбнатина отгоре увеличава безопасността. Вдлъбнатините също са

устройства против преобръщане. Високият ръб около рафта предотвратява използването на готварски съдове.

Скара/решетка:

Вкарайте рафта между водещите релси на опорите му и се уверете, че е с крачетата надолу.

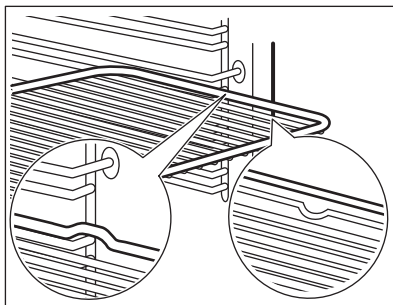

Тава за печене / Дълбока тава:

Вкарайте тавата между водачите на опорните релси.

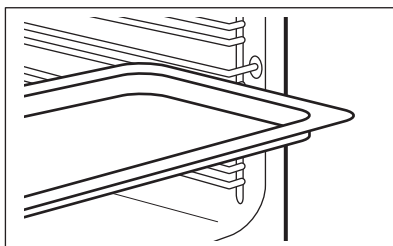

10. ДОПЪЛНИТЕЛНИ ФУНКЦИИ

10.1 Охлаждащ вентилатор

Когато уредът работи, охлаждащият вентилатор се включва автоматично, за да поддържа повърхностите му хладни. Ако изключите уреда, охлаждащият вентилатор може да продължи да работи, докато уредът се охлади.

10.2 Предпазен термостат

Неправилната работа с фурната или повредата на някои компоненти може да

доведе до опасно прегряване. За да предотврати това, фурната е оборудвана с термостат за безопасност, който прекъсва захранването. Фурната се включва отново автоматично, след като температурата спадне.

11. ПРЕПОРЪКИ И СЪВЕТИ



Вж. глава "Безопасност".

11.1 Препоръки за готвене

Фурната има пет нива на рафтове.

Позициите на рафтовете се броят от дъното на фурната.

Вашата фурна може да пече по-различно от досегашната ви фурна.

Печене на кейкове

Не отваряйте вратата на фурната преди да е изтекло $3/4$ от зададеното време за готвене.

Ако използвате две тава за печене едновременно, оставете едно празно ниво между тях.

Готвене на месо и риба

Използвайте дълбока тава за много мазна храна, за да предотвратите петна по фурната, които могат да бъдат постоянни.

Оставете месото за около 15 минути преди да го нарежете, за да не изтече сока му.

За да избегнете прекалено много дим във фурната по време на печене, добавете малко вода в дълбоката тава. За да предотвратите кондензация на дима,

добавяйте вода всеки път, след като изсъхне.

Време за готвене

Времето за готвене зависи от вида на храната, нейната консистенция и количество.

Първоначално следете работата, когато готвите. Намерете най-добрите настройки (настройка на нагряване, време за готвене и т.н.) за Вашите готварски съдове, рецепти и количества, когато използвате този уред.

11.2 Печене с влажност - препоръчителни аксесоари

Използвайте тъмни, неотразяващи фолиа и съдове. Те абсорбират топлина по-добре от светлите и отразителни съдове.

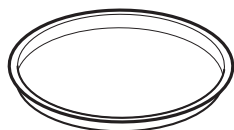

Тава за пица

Тъмни, неотразяващи
28 cm диаметър

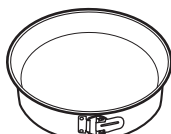

Съд за печене

Тъмни, неотразяващи
26 cm диаметър



Купички за печене

Керамичен материал
8 cm диаметър, 5 cm височина

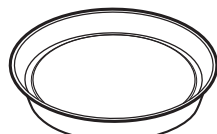











Метална основа за флан

Тъмни, неотразяващи
28 cm диаметър

11.3 Печене с влажност







За най-добри резултати следвайте предложенията в долната таблица.







		 (°C)		 (мин)
Сладки рула, 12 броя	тава за печене или съд за оттичане	175	3	40 - 50
Рула, 9 броя	тава за печене или съд за оттичане	180	2	35 - 45
Пица, замразена, 0,35 кг	скара	180	2	45 - 55
Руло	тава за печене или съд за оттичане	170	2	30 - 40
Брауни	тава за печене или съд за оттичане	170	2	45 - 50

		 (°C)		 (мин)
Суфле, 6 броя	керамични rameкини на скаратата	190	3	45 - 55
Основа за пандишпанен флан	метална основа за флан на скаратата	180	2	35 - 45
Торта „Виктория“	съд за печене на скаратата	170	2	35 - 50
Варена риба, 0,3 кг	тава за печене или съд за оттичане	180	2	35 - 45
Цяла риба, 0,2 кг	тава за печене или съд за оттичане	180	3	25 - 35
Филе от риба, 0,3 кг	тиган за пица на скаратата	170	3	30 - 40
Варено месо, 0,25 кг	тава за печене или съд за оттичане	180	3	35 - 45
Шашлик (шишче), 0,5 кг	тава за печене или съд за оттичане	180	3	40 - 50
Бисквитки, 16 броя	тава за печене или съд за оттичане	150	2	30 - 45
Макарунс (слад.), 20 броя	тава за печене или съд за оттичане	180	2	45 - 55
Мъфини, 12 броя	тава за печене или съд за оттичане	170	2	30 - 40
Солени бисквити, 16 броя	тава за печене или съд за оттичане	170	2	35 - 45
Бисквити от леко тесто, 20 броя	тава за печене или съд за оттичане	150	2	40 - 50
Тарталети, 8 броя	тава за печене или съд за оттичане	170	2	30 - 40
Зеленчуци, варени, 0,4 кг	тава за печене или съд за оттичане	180	2	35 - 45
Вегетариански омлет	тиган за пица на скаратата	180	3	35 - 45
Средиземноморски зеленчуци, 0,7 кг	тава за печене или съд за оттичане	180	4	35 - 45

11.4 Информация за изпитващи лаборатории

Изпитвания съгласно 60350-1.

				 (°C)	 (мин)	
Малки кейкове 20 броя/табла	Традиционно печене	Тава за печене	3	170	20 - 35	-
Малки кейкове 20 броя/табла	Горещ въздух/вентилир.	Тава за печене	3	150 - 160	20 - 35	-
Малки кейкове 20 броя/табла	Горещ въздух/вентилир.	Тава за печене	2 и 4	150 - 160	20 - 35	-
Ябълков пай, 2 тави Ø20 см	Традиционно печене	Скара/решетка	2	180	70 - 90	-
Ябълков пай, 2 тави Ø20 см	Горещ въздух/вентилир.	Скара/решетка	2	160	70 - 90	-
Пандишпанова торта без мазнина, форма за кейк Ø 26 см	Традиционно печене	Скара/решетка	2	170	40 - 50	Загрейте предварително фурната за 10 мин.
Пандишпанова торта без мазнина, форма за кейк Ø 26 см	Горещ въздух/вентилир.	Скара/решетка	2	160	40 - 50	Загрейте предварително фурната за 10 мин.
Пандишпанова торта без мазнина, форма за кейк Ø 26 см	Горещ въздух/вентилир.	Скара/решетка	2 и 4	160	40 - 60	Загрейте предварително фурната за 10 мин.
Масленки	Горещ въздух/вентилир.	Тава за печене	3	140 - 150	20 - 40	-
Масленки	Горещ въздух/вентилир.	Тава за печене	2 и 4	140 - 150	25 - 45	-
Масленки	Традиционно печене	Тава за печене	3	140 - 150	25 - 45	-
Тост, 4 – 6 броя	Грил	Скара/решетка	4	макс.	1 - 5	Загрейте предварително фурната за 10 мин.

				 (°C)	 (мин)	
Бургер от говеждо, 6 броя, 0.6 кг	Грил	Скара/решетка, тава за отцеждане	4	макс.	20 - 30	Поставете скарата на четвъртото ниво и тавата за отцеждане на третото ниво на фурната. Обърнете ястието на половината време за готвене. Загрейте предварително фурната за 10 мин.

12. ГРИЖА И ПОЧИСТВАНЕ

ВНИМАНИЕ!

Вж. глава "Безопасност".

12.1 Бележки относно почистването



Препарати за почистване

Почиствайте предната част на уреда само с микрофибърна кърпа с топла вода и мек почистващ препарат. Почистете и проверете уплътнението на вратата около рамката на вътрешността.

Използвайте почистващ разтвор, за да почистите металните повърхности.

Почистете петната с лек почистващ препарат.



Всекидневна употреба

Почиствайте вътрешността след всяка употреба. Натрупвания на мазнини или други остатъци могат да доведат до пожар.

В уреда или по стъклата на вратичката може да кондензира влага. За да намалите кондензирането, оставете уреда да работи 10 минути преди готвене. Не съхранявайте храна в уреда за повече от 20 минути. Подсушавайте вътрешността само с микрофибърна кърпа след всяка употреба.



Акcesoари

Почиствайте акcesoарите, след всяко ползване и ги оставайте да изсъхнат. Използвайте само микрофибърна кърпа с топла вода и мек почистващ препарат. Не почиствайте акcesoарите в съдомиялната

Не почиствайте незалепващите акcesoари с абразивно почистващо средство или предмети с остри ръбове.

12.2 Как се почиства: Вътрешна част на фурната

Почистете релефа на вътрешността, за да отстраните остатъци от варовик след готвене с пара.

Стъпка 1	Стъпка 2	Стъпка 3
Налейте: 250 мл бял оцет в релефа на вътрешността на фурната. Използвайте максимум 6% оцет без добавки.	Оставете оцета да разтвори остатъчния варовик на стайна температура за 30 минути.	Изчистете вътрешността с топла вода и мека кърпа.
За функцията: Топъл вентилатор ПЛЮС почиствайте фурната на всеки 5-10 цикъла на готвене.		

12.3 Начин на отстраняване: Опори на скарата

Отстранете опорите на скарата, за да почистите фурната.

Стъпка 1 Изключете фурната и изчакайте да изстине.

Стъпка 2 Издърпайте предната част на опорите на скарата от страничната стена.

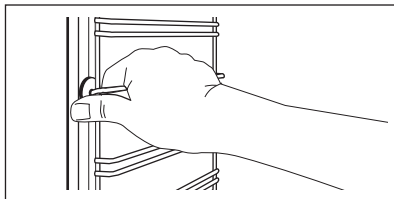

Стъпка 3 Издърпайте задната част на носача на рафта на скарата от стената и я извадете.

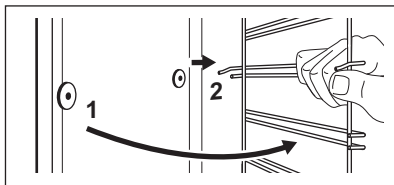

Стъпка 4 Поставете носачите на рафта в обратна последователност. Задържащите щифтове на телескопичните водачи трябва да сочат напред.



12.4 Начин на използване: Почистване с вода

Тази почистваща процедура използва влажност за отстраняване на полепнали мазнини и частици храна от фурната.

Стъпка 1 Напълнете релефа на вътрешността с вода: 200 ml.

Стъпка 2 Задайте функцията:  
Натиснете: .

Стъпка 3 Настройте температурата на 90 °C.

Стъпка 4 Оставете фурната да работи за 30 мин.

Стъпка 5 Изключете фурната.

Стъпка 6 Изчакайте, докато фурната изстине. Подсушете вътрешността на фурната с мека кърпа.

12.5 Как да премахнете и инсталирате: Вратичка

Вратичката на фурната има два стъклени панела. Можете да отстраните вратичката на фурната и вътрешните стъклени панели, за да я почистите. Прочетете инструкциите „Изваждане и монтиране на вратичката“, преди да вадите стъклените панели.

⚠ ПРЕДУПРЕЖДЕНИЕ!

Не използвайте фурната без стъклените панели.

Стъпка 1 Отворете докрай вратичката и хванете двете ѝ панти.

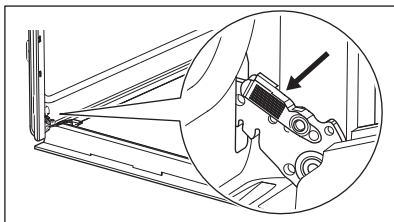

Стъпка 2 Повдигнете и издърпайте лостове, докато щракнат.

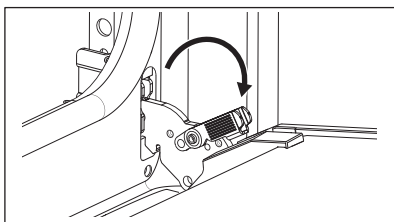

Стъпка 3 Затворете вратата на фурната наполовина, до първото възможно положение за отваряне. След това повдигнете и дръпнете вратичката, за да я извадите от гнездото.

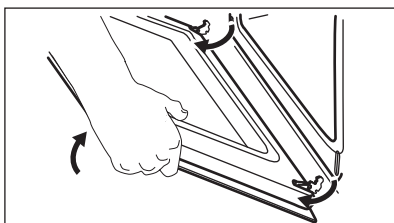

Стъпка 4 Поставете вратата върху мека кърпа върху стабилна повърхност.

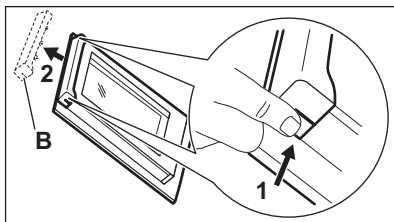

Стъпка 5 Хванете рамката в горната част на вратата (B) от двете ѝ страни и натиснете навътре, за да освободите езичето.

Стъпка 6 Издърпайте рамката на вратичката към себе си, за да я извадите.

Стъпка 7 Хванете стъкления панел на вратичката за горната част и внимателно го издърпайте. Уверете се, че стъклото се плъзга напълно по подпорите.

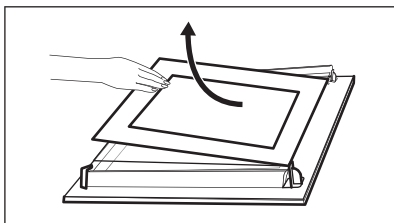

Стъпка 8 Почистете стъклените панели с вода и сапун. Подсушете стъклените панели внимателно. Не почиствайте стъклените панели в съдомиялна машина.

Стъпка 9 След почистване монтирайте стъкления панел и вратата на фурната.

Ако вратата е монтирана правилно, при затваряне на лостовете ще чуете щракване.

Зоната с щампа трябва да е обърната към вътрешната страна на вратичката. Уверете се, че след монтажа не усещате грапавини по повърхността на рамката на стъкления панел със щамповани зони, когато я докосвате.

При правилен монтаж гарнитурата на вратата щраква.

Уверете се, че вътрешният стъклен панел е поставен правилно в гнездата.

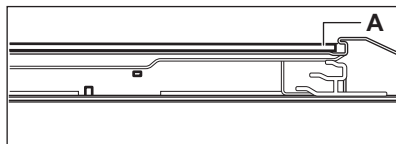

12.6 Как да подмените: Лампа

ВНИМАНИЕ!

Опасност от токов удар.
Лампата може да е гореща.

Винаги дръжте халогенната лампа с кърпа, за да предотвратите изгарянето на остатъчната мазнина върху лампата.

Преди да смените лампата:

Стъпка 1	Стъпка 2	Стъпка 3
Изключете фурната. Изчакайте, докато фурната изстине.	Изключете фурната от електрическата мрежа.	Поставете парче плат върху дъното на фурната.

Задна лампа

Стъпка 1 Завъртете стъкления капак, за да го извадите.

Стъпка 2 Почистете стъкления капак.

Стъпка 3 Сменете крушката с подходяща крушка, устойчива на температура от 300 °C.

Стъпка 4 Поставете стъкления капак.

13. ОТСТРАНЯВАНЕ НА НЕИЗПРАВНОСТИ

ВНИМАНИЕ!

Вж. глава "Безопасност".

13.1 Как да постъпите, ако...

За случаите, които липсват в таблицата, моля, свържете се с оторизиран сервиз.

Проблем	Проверете дали...
Фурната не се затопля.	Предпазителят е изгорял.
Уплътнението на вратата е повредено.	Не използвайте фурната. Свържете се с упълномощен сервизен център.

Проблем	Проверете дали...
На екрана се показва „12.00“.	Имаше прекъсване на захранването. Задайте час от денонощието.
Водата изтича от вътрешното отделение.	Има прекалено много вода във вътрешното отделение.

Проблем	Проверете дали...
Незадоволителни резултати от изпълнението на функцията: Топъл вентилатор ПЛЮС .	Напълнете вътрешното отделение с чешмяна вода.
Лампичката не работи.	Лампичката е изгоряла.

13.2 Данни за сервизно обслужване

Ако не можете да намерите решение на проблема сами, обърнете се към търговеца си или към упълномощен сервизен център.

Данните, необходими за сервизния център, са посочени на табелката с данни. Фирмената табелка с данни се намира на предната част на вътрешността на уреда. Не отстранявайте фирмената табелка с данни от вътрешността на уреда.

Препоръчваме Ви да запишете данните тук:	
Модел (MOD.)
Номер на продукт (PNC)
Сериен номер (S.N.)

14. ЕНЕРГИЙНА ЕФЕКТИВНОСТ

14.1 Информация за продукта и информационен лист за продукта съгласно регламентите на ЕС за екодизайн и енергийно етикетирание

Име на доставчик	Electrolux
Идентификация на модела	EOD3H50TX 949499048
Индекс на енергийна ефективност	95.3
Клас на енергийна ефективност	A
Консумация на енергия при стандартно натоварване, конвенционален режим	0.93kWh/цикъл
Консумация на енергия при стандартно натоварване, форсиран режим на вентилатора	0.81kWh/цикъл
Брой кухни	1
Топлинен източник	Електричество
Сила на звука	72п
Тип фурна	Вградена фурна
Маса	29.3кг

IEC/EN 60350-1 - Домашни ел. уреди за готвене - Част 1: Диапазони, фурни, фурни на пара и грилове - Начини за измерване на ефективността.

14.2 Енергоспестяваща



Уредът съдържа функции, които ви позволяват да икономисвате енергия при ежедневното готвене.

Уверете се, че вратата на уреда е затворена, когато той работи. Не отваряйте вратата твърде често по време на готвене. Поддържайте уплътнението на вратата чисто и се уверете, че е добре фиксирано в своята позиция.

Използвайте метални готварски съдове, за да подобрите енергоспестяването.

Когато е възможно, не подгривайте фурната, преди готвене.

Когато пригответе няколко ястия наведнъж, свеждайте интервалите между готвенето им до минимум.

Готвене с вентилатор

При възможност използвайте функциите за готвене с вентилатор, за да пестите електроенергия.

Остатъчна топлина

Когато времето за готвене е повече от 30 минути, намалете температурата на уреда до минимум 3 – 10 минути преди края на готвенето. Остатъчната топлина вътре в уреда ще продължи да готви.

Използвайте остатъчната топлина, за да затопляте други храни.

Подгриване на храна

Изберете най-ниската възможна температурна настройка, за да използвате остатъчната топлина и да поддържате ястията топли.

Печене с влажност

Функция, разработена за пестене на енергия по време на готвене.

15. ОПАЗВАНЕ НА ОКОЛНАТА СРЕДА

Рециклирайте материалите със символа . Поставяйте опаковките в съответните контейнери за рециклирането им. Помогнете за опазването на околната среда и човешкото здраве, както и за рециклирането на отпадъци от електрически и електронни уреди. Не

изхвърляйте уредите, означени със символа , заедно с битовата смет. Върнете уреда в местния пункт за рециклиране или се обърнете към вашата общинска служба.

MYSLÍME NA VÁS

Děkujeme vám, že jste si zakoupili spotřebič značky Electrolux. Produkt, který jste si zvolili, čerpá z desetiletí profesionálních zkušeností a inovací. Při navrhování tohoto důmyslného a stylového spotřebiče jsme mysleli na vaše potřeby. Můžete se proto vždy, když jej používáte, spolehnout, že pokaždé dosáhnete skvělých výsledků. Vítá vás Electrolux.

Navštivte naše webové stránky:



Rady k používání, brožury, poradce při potížích a informace o servisu a opravách získáte na:

www.electrolux.com/support

Zaregistrujte svůj spotřebič a získejte lepší servis:

www.registerelectrolux.com



Nákup příslušenství, spotřebního materiálu a originálních náhradních dílů pro váš spotřebič:

www.electrolux.com/shop

PÉČE O ZÁKAZNÍKY A SERVIS

Doporučujeme používat originální náhradní díly.

V případě kontaktování našeho autorizovaného servisního střediska mějte u sebe následující údaje: Model, PNC, sériové číslo.

Tyto informace naleznete na typovém štítku.

 Varování / Důležité bezpečnostní informace

 Všeobecné informace a rady

 Informace o ochraně životního prostředí

Změny vyhrazeny.

OBSAH

1. BEZPEČNOSTNÍ INFORMACE.....	48
2. BEZPEČNOSTNÍ POKYNY	49
3. INSTALACE.....	52
4. POPIS SPOTŘEBIČE.....	54
5. OVLÁDACÍ PANEL.....	54
6. PŘED PRVNÍM POUŽITÍM.....	55
7. DENNÍ POUŽÍVÁNÍ.....	55
8. FUNKCE HODIN.....	57
9. POUŽITÍ PŘÍSLUŠENSTVÍ.....	58
10. DOPLŇKOVÉ FUNKCE.....	59
11. TIPY A RADY.....	59
12. ČIŠTĚNÍ A ÚDRŽBA.....	63
13. ODSTRAŇOVÁNÍ ZÁVAD.....	66
14. ENERGETICKÁ ÚČINNOST.....	67
15. POZNÁMKY K OCHRANĚ ŽIVOTNÍHO PROSTŘEDÍ.....	68

1. ⚠️ BEZPEČNOSTNÍ INFORMACE

Tento návod si pečlivě přečtěte ještě před instalací spotřebiče a jeho prvním použitím. Výrobce nenese odpovědnost za žádný úraz ani škodu v důsledku nesprávné instalace nebo použití. Návod k použití vždy uchovávejte na bezpečném a přístupném místě pro jeho budoucí použití.

1.1 Bezpečnost dětí a zranitelných osob

- Tento spotřebič smí používat děti starší osmi let nebo osoby se sníženými fyzickými, smyslovými nebo duševními schopnostmi nebo osoby bez patřičných zkušeností a znalostí, pouze pokud tak činí pod dozorem nebo obdrželi instrukce týkající se bezpečného provozu spotřebiče, a pokud rozumí rizikům spojeným s provozem spotřebiče. Děti mladší osmi let a osoby s rozsáhlým a komplexním postižením bez stálého dozoru udržujte z dosahu spotřebiče.
- Nenechte děti hrát si se spotřebičem.
- Všechny obaly uschovejte mimo dosah dětí a řádně je zlikvidujte.
- VAROVÁNÍ: Spotřebič a jeho přístupné části se při použití zahřívají na vysokou teplotu. Během používání a chladnutí udržujte spotřebič mimo dosah dětí a domácích zvířat.
- Je-li spotřebič vybaven dětskou bezpečnostní pojistkou, doporučuje se ji aktivovat.
- Čištění a uživatelskou údržbu spotřebiče by neměly provádět děti bez dozoru.

1.2 Všeobecné bezpečnostní informace

- Spotřebič je určen výhradně pro přípravu jídel.
- Tento spotřebič je určen k použití v běžném domácím použití.
- Tento spotřebič lze používat v kancelářích, hotelových pokojích, motelech, agropenzionech a v podobných

ubytovacích zařízeních, kde využití nepřesahuje (průměrnou) úroveň využití v domácnosti.

- Tento spotřebič smí instalovat a výměnu kabelu provádět jen kvalifikovaná osoba.
- Nepoužívejte spotřebič, dokud není nainstalován do vestavné konstrukce.
- Před prováděním jakékoli údržby vždy spotřebič odpojte od napájení.
- Je-li napájecí kabel poškozený, smí ho vyměnit pouze výrobce, autorizované servisní středisko nebo osoby s podobnou příslušnou kvalifikací. Jinak by mohlo dojít k úrazu elektrickým proudem.
- **VAROVÁNÍ:** Před výměnou žárovky se ujistěte, že je spotřebič vypnutý, abyste zabránili možnému úrazu elektrickým proudem.
- **VAROVÁNÍ:** Spotřebič a jeho přístupné části se při použití zahřívají na vysokou teplotu. Nedotýkejte se topných článků ani vnitřních ploch spotřebiče.
- Při vkládání nebo vyjímání příslušenství či nádobí vždy používejte kuchyňské chňapky.
- Chcete-li odstranit drážky na rošty, vytáhněte z bočních stěn nejdřív jejich přední část a poté zadní část. Drážky na rošty nainstalujte stejným postupem v opačném pořadí.
- K čištění spotřebiče nepoužívejte čisticí zařízení na páru.
- K čištění skleněných dvířek nepoužívejte drsné čisticí prostředky nebo ostré kovové škrabky. Mohly by poškrábat povrch, což by mohlo následně vést k rozbití skla.

2. BEZPEČNOSTNÍ POKYNY

2.1 Instalace

VAROVÁNÍ!

Tento spotřebič smí instalovat jen kvalifikovaná osoba.

- Odstraňte veškerý obalový materiál.
- Poškozený spotřebič neinstalujte ani nepoužívejte.

- Řiďte se pokyny k instalaci dodanými spolu s tímto spotřebičem.
- Při přemísťování spotřebiče buďte vždy opatrní, protože je těžký. Vždy používejte ochranné rukavice a uzavřenou obuv.
- Netahejte spotřebič za držadlo.
- Spotřebič nainstalujte na bezpečném a vhodném místě, které splňuje požadavky na instalaci.

- Dodržujte minimální vzdálenosti od ostatních spotřebičů a nábytku.
- Před instalací spotřebiče ověřte, zda se jeho dvířka otevírají bez omezení.
- Spotřebič je vybaven elektrickým chladicím systémem. Musí být zapojen do elektrické sítě.

Minimální výška skříňky (minimální výška skříňky pod pracovní deskou)	590 (600) mm
Šířka skříňky	560 mm
Hloubka skříňky	550 (550) mm
Výška přední části spotřebiče	594 mm
Výška zadní části spotřebiče	576 mm
Šířka přední části spotřebiče	595 mm
Šířka zadní části spotřebiče	559 mm
Hloubka spotřebiče	569 mm
Vestavná hloubka spotřebiče	548 mm
Hloubka s otevřenými dvířky	1022 mm
Minimální velikost ventilačního otvoru. Otvor umístěný na spodní zadní straně	560x20 mm
Délka napájecího síťového kabelu. Kabel se nachází v pravém rohu zadní strany	1500 mm
Montážní šrouby	4x25 mm

2.2 Připojení k elektrické síti

VAROVÁNÍ!

Hrozí nebezpečí požáru nebo úrazu elektrickým proudem.

- Veškerá elektrická připojení by měla být provedena kvalifikovaným elektrikářem.
- Spotřebič musí být uzemněn.
- Zkontrolujte, zda údaje na typovém štítku souhlasí s parametry elektrické sítě.
- Vždy používejte správně instalovanou síťovou zásuvku s ochranou proti úrazu elektrickým proudem.

- Nepoužívejte rozbočovací zástrčky ani prodlužovací kabely.
- Dbejte na to, abyste nepoškodili napájecí kabel a síťovou zástrčku. Jestliže potřebujete přívodní kabel vyměnit, musí výměnu provést námi autorizované servisní středisko.
- Síťové kabely se nesmí dotýkat nebo se nacházet v blízkosti dvířek spotřebiče nebo výklenku pod spotřebičem, obzvláště je-li spotřebič v provozu nebo jsou-li dvířka horká.
- Ochrana před úrazem elektrickým proudem u živých či izolovaných částí musí být připevněna tak, aby nešla odstranit bez použití nástrojů.
- Síťovou zástrčku zapojte do síťové zásuvky až na konci instalace spotřebiče. Po instalaci musí zůstat síťová zástrčka nadále dostupná.
- Pokud je síťová zásuvka uvolněná, nezapojte do ní síťovou zástrčku.
- Neodpojujte spotřebič ze zásuvky tahem za kabel. Vždy tahejte za zástrčku.
- Používejte pouze správná izolační zařízení: ochranné vypínače vedení, pojistky (pojistky šroubového typu se musí odstranit z držáku), ochranné zemnicí jističe a stykače.
- Je nutné instalovat vhodný vypínač nebo izolační zařízení k řádnému odpojení všech napájecích vodičů spotřebiče. Toto izolační zařízení musí mít mezeru mezi kontakty alespoň 3 mm širokou.
- Spotřebič se dodává se síťovou zástrčkou a napájecím kabelem.

Typy kabelů vhodné pro instalaci nebo výměnu v Evropě:

H07 RN-F, H05 RN-F, H05 RRF, H05 VV-F, H05 V2V2-F (T90), H05 BB-F

Průřez kabelu viz celkový příkon uvedený na typovém štítku. Také se můžete řídit tabulkou:

Celkový výkon (W)	Průřez kabelu (mm ²)
maximálně 1 380	3x0.75
maximálně 2 300	3x1
maximálně 3 680	3x1.5

Uzemňovací kabel (zelený/žlutý kabel) musí být o 2 cm delší než hnědý fázový a modrý nulový kabel.

2.3 Použití

VAROVÁNÍ!

Hrozí nebezpečí zranění, popálení, úrazu elektrickým proudem či výbuchu.

- Neměňte technické parametry spotřebiče.
- Ujistěte se, že větrací otvory nejsou zablokované.
- Během provozu nenechávejte spotřebič bez dozoru.
- Po každém použití spotřebič vypněte.
- Pokud je spotřebič v provozu, buďte při otevírání jeho dvířek opatrní. Může uniknout horký vzduch.
- Nepoužívejte spotřebič, máte-li vlhké ruce, nebo když je v kontaktu s vodou.
- Na otevřená dvířka netlačte.
- Nepoužívejte spotřebič jako pracovní nebo odkládací plochu.
- Dvířka spotřebiče otevírejte opatrně. Používáte-li přísady obsahující alkohol, může vzniknout směs alkoholu a vzduchu.
- Při otvírání dvířek nesmí být v blízkosti spotřebiče jiskry ani otevřený oheň.
- Do spotřebiče, do jeho blízkosti nebo na spotřebič neumísťujte hořlavé předměty nebo předměty nasáklé hořlavinami.

VAROVÁNÍ!

Hrozí nebezpečí poškození spotřebiče.

- Aby nedošlo k poškození nebo změnám barvy smaltu:
 - Nepokládejte nádoby ani jiné předměty přímo na dno spotřebiče.
 - Nepokládejte hliníkovou fólii přímo na dno vnitřku spotřebiče.
 - Nenalévejte vodu přímo do horkého spotřebiče.
 - Po dokončení přípravy jídla nenechávejte ve spotřebiči vlhké talíře ani jídlo.
 - Při vkládání nebo vyjímání příslušenství buďte opatrní.
- Barevné změny na smaltovaném povrchu nebo nerezové oceli nemají vliv na výkon spotřebiče.

- Při pečení vláčných moučníků použijte hluboký plech. Ovočné šťávy mohou zanechat trvalé skvrny.
- Vždy vařte se zavřenými dvířky spotřebiče.
- Je-li spotřebič instalován za nábytkovým panelem (např. dvířky), dvířka nábytku nesmí být nikdy zavřená, když je spotřebič v provozu. Za zavřeným nábytkovým panelem může docházet k nárůstu horka a vlhka, což může následně poškodit spotřebič, pouzdro nebo podlahu. Nezávěrejte nábytkový panel, dokud spotřebič po použití zcela nevychladne.

2.4 Čištění a údržba

VAROVÁNÍ!

Hrozí nebezpečí poranění, požáru nebo poškození spotřebiče.

- Před čištěním nebo údržbou spotřebič vždy vypněte a vytáhněte síťovou zástrčku ze zásuvky.
- Přesvědčte se, že spotřebič už vychladl. Mohlo by dojít k prasknutí skleněných panelů.
- Poškozené skleněné panely okamžitě vyměňte. Kontaktujte autorizované servisní středisko.
- Spotřebič čistěte pravidelně, abyste zabránili poškození materiálu jeho povrchu.
- Vyčistěte spotřebič vlhkým měkkým hadrem. Používejte pouze neutrální mycí prostředky. Nepoužívejte prostředky s drsnými částicemi, drátěnky, rozpouštědla nebo kovové předměty.
- Použijete-li sprej do trouby, řiďte se bezpečnostními pokyny uvedenými na jeho balení.

2.5 Vnitřní osvětlení

VAROVÁNÍ!

Nebezpečí úrazu elektrickým proudem!

- Pokud jde o žárovku (žárovky) v tomto spotřebiči a samostatně prodávané náhradní žárovky: Tyto žárovky jsou navrženy tak, aby odolaly extrémním fyzickým podmínkám v domácích spotřebičích, ať už jde o teplotu, vibrace či

vlhkost, nebo jsou určeny k signalizaci informací o provozním stavu spotřebiče. Nejsou určeny k použití v jiných spotřebičích a nejsou vhodné k osvětlení místností v domácnosti.

- Tento výrobek obsahuje světelný zdroj s třídou energetické účinnosti G.
- Používejte pouze žárovky se stejnými vlastnostmi .

2.6 Servis

- Je-li nutná oprava spotřebiče, obraťte se na autorizované servisní středisko.
- Používejte pouze originální náhradní díly.

2.7 Likvidace

⚠ VAROVÁNÍ!

Hrozí nebezpečí úrazu či udušení.

- Pro informace ohledně správné likvidace spotřebiče se obraťte na místní úřady.
- Odpojte spotřebič od elektrické sítě.
- Odřízněte síťový kabel v blízkosti spotřebiče a zlikvidujte jej.
- Odstraňte dveřní západku, abyste zabránili uvěznění dětí a domácích zvířat ve spotřebiči.

3. INSTALACE

⚠ VAROVÁNÍ!

Viz kapitoly o bezpečnosti.

3.1 Vestavba



www.youtube.com/electrolux
www.youtube.com/aeg

How to install your AEG/Electrolux Oven - Column installation

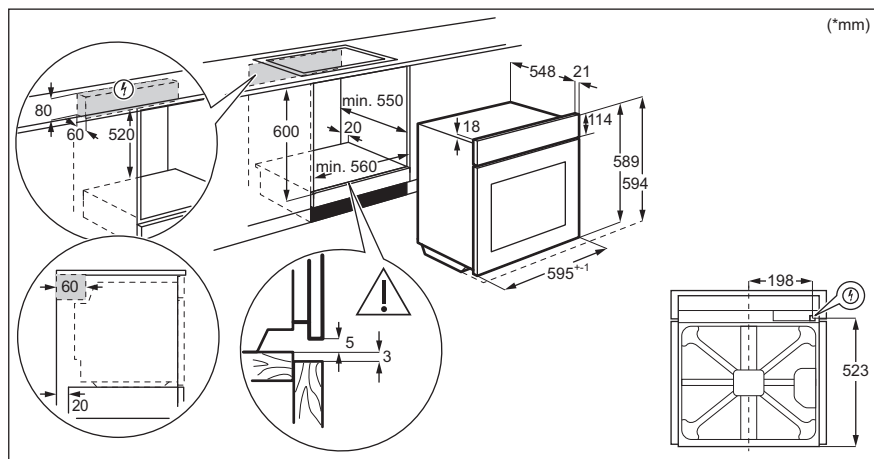

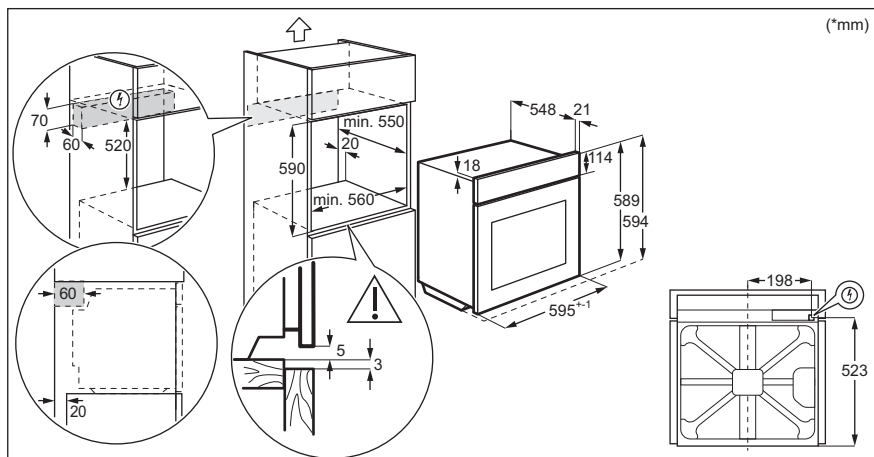

3.2 Připevnění trouby ke skřínce

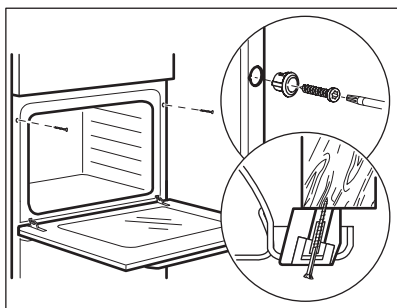

4. POPIS SPOTŘEBIČE

4.1 Celkový pohled

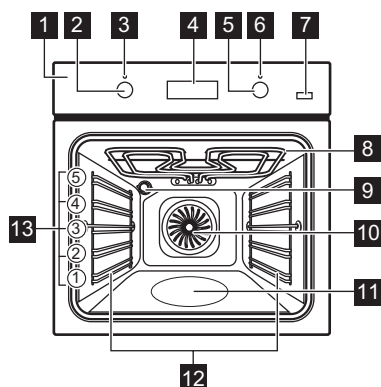

- 1 Ovládací panel
- 2 Volič pečících funkcí
- 3 Kontrolka/symbol napájení
- 4 Displej
- 5 Ovládací volič (teploty)
- 6 Ukazatel/symbol teploty
- 7 Plus pára
- 8 Topné těleso
- 9 Osvětlení
- 10 Ventilátor
- 11 Vyrytá část vnitřku trouby – Zásobník na čištění vodou
- 12 Zasouvací mřížka, vyjímatelné
- 13 Polohy mřížky

4.2 Příslušenství

- **Tvarovaný rošt**
Pro nádoby na pečení, koláčové formy, pečeně.
- **Plech na pečení**
Pro koláče a sušenky.
- **Hluboký pekáč/plech**

K pečení a opékání jídel nebo jako plech na zachytávání tuku.

- **Teleskopické výsuvy**
Teleskopické výsuvy usnadňují vkládání nebo vytahování roštů.

5. OVLÁDACÍ PANEL

5.1 Zasouvací ovladače

Chcete-li spotřebič použít, stiskněte ovladač. Ovladač se vysune.

5.2 Senzorová tlačítka / tlačítka

—	Slouží k nastavení času.
⌚	Slouží k nastavení funkce hodin.
+	Slouží k nastavení času.
☑	K zapnutí a vypnutí funkce Pravý horký vzduch PLUS.

5.3 Displej

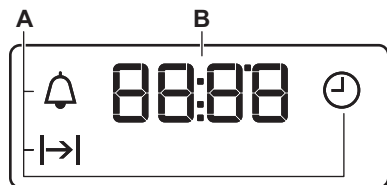

A. Funkce hodin

B. Časovač

6. PŘED PRVNÍM POUŽITÍM

VAROVÁNÍ!

Viz kapitoly o bezpečnosti.

6.1 Před prvním použitím

Během předehřívání může z trouby vycházet zápach a kouř. Místnost musí být větraná.



Krok 1





Krok 2



Krok 3





Nastavte hodiny

1. Stisknutím ,  nastavíte čas. Asi po 5 sek. blikání přestane a na displeji se zobrazí čas.

Vyčistěte troubu

1. Odstraňte z trouby veškeré příslušenství a vyjímatelné drážky na rošty.
2. Spotřebič a troubu oťete pouze hadříkem z mikrovlákna namočeným v roztoku teplé vody a šetrného mycího prostředku.

Předehřejte prázdnou troubu

1. Nastavte maximální teplotu pro funkci: .
Čas: 1 h.
2. Nastavte maximální teplotu pro funkci: .
Čas: 15 min.
3. Nastavte maximální teplotu pro funkci:  .
Čas: 15 min.

Vypněte troubu a vyčkejte, dokud nevychladne. Příslušenství a vyjímatelné drážky na rošty vložte do trouby.

7. DENNÍ POUŽÍVÁNÍ

VAROVÁNÍ!

Viz kapitoly o bezpečnosti.

7.1 Jak nastavit: Pečící funkce

Krok 1 Otočením ovladačem pečících funkcí zvolíte pečící funkci.

Krok 2 Otočením ovladače zvolte teplotu.

Krok 3 Po ukončení přípravy troubu vypněte otočením ovladačů do polohy vypnuto.

7.2 Nastavení funkce: Pravý horký vzduch PLUS

⚠ VAROVÁNÍ!

Hrozí nebezpečí poranění nebo poškození spotřebiče.

Krok 1 Přesvědčte se, že je trouba chladná.

Krok 2 Naplňte vlis vnitřku trouby vodou z kochoutku.

ⓘ Maximální objem vlisu vnitřku trouby je 250 ml. Neplňte vlis vnitřku trouby vodou během pečení, nebo když je trouba horká.

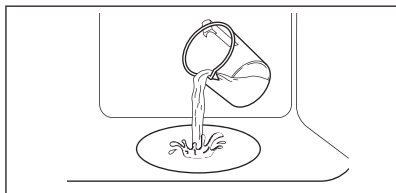

Krok 3 Nastavte funkci:  .

Stiskněte: . Kontrolka se rozsvítí. Funkce je kompatibilní pouze s funkcí: Pravý horký vzduch PLUS.

Krok 4 Otočte ovladačem teploty na požadovanou teplotu.

Krok 5 Předehřejte prázdnou troubu po dobu 10 minut k vytvoření vlhkosti.

Krok 6 Vložte jídlo do trouby.
Viz kapitolu „Tipy a rady“.
Během přípravy neotvírejte dvířka trouby.

Krok 7 Troubu vypnete otočením ovladače pečících funkcí do polohy vypnuto.



 – stisknutím vypnete troubu. Kontrolka zhasne.





Krok 8 Po ukončení funkce opatrně otevřete dvířka. Uvolněná vlhkost může způsobit popáleniny.



Krok 9 Přesvědčte se, že je trouba chladná. Odstraňte zbývající vodu z vlisu vnitřku trouby.

7.3 Pečící funkce

Pečící funkce	Použití
0 Poloha Vypnuto	Trouba je vypnutá.
 Osvětlení	K zapnutí osvětlení.

Pečící funkce	Použití
  Pravý horký vzduch / Pravý horký vzduch PLUS / Čištění vodou	K pečení jídel na třech úrovních současně a k sušení potravin. Nastavte teplotu trouby o 20 – 40 °C nižší než při použití funkce Konvenční pečení. K dodání vlhkosti během pečení. K získání správné barvy a křupavé kůrky během pečení. K zajištění větší štavnatosti při opětovném ohřevu. Viz kapitolu „Čištění a údržba“ pro více informací o: Čištění vodou.

Pečicí funkce	Použití
 Vlhký konvekční vzduch	Tato funkce slouží k úspoře energie při pečení. Při použití této funkce se teplota ve vnitřku trouby může lišit od nastavené teploty. Může dojít ke snížení teplotního výkonu. Další informace naleznete v kapitole „Denní používání“, Poznámky: Vlhký konvekční vzduch.
 Spodní ohřev	K pečení koláčů s křupavým korpusem a zavařování potravin.
 Rozmrazování	K rozmrazování potravin (zeleniny a ovoce). Doba rozmrazování závisí na množství a velikosti zmražených potravin.
 Rychlý gril	Ke grilování tenkých kusů potravin ve velkém množství a opékání chleba.
 Turbo gril	K pečení velkých kusů masa nebo drůbeže s kostmi na jedné úrovni. K zapékání a pečení dozlatova.

Pečicí funkce	Použití
 Funkce pizzy	K pečení pizzy. K intenzivnějšímu opečení dozlatova a dosažení křupavého korpusu.
 Konvenční pečení	K pečení a opékání jídel na jedné úrovni trouby.

7.4 Poznámky k tématu: Vlhký konvekční vzduch



Tato funkce byla použita ke splnění energetické třídy a požadavků na ekodesign (podle směrnice EU 65/2014 a EU 66/2014). Testy podle normy: IEC/EN 60350-1.

Dvířka trouby by měla být během pečení zavřená, aby nedošlo k přerušení funkce a aby trouba fungovala co nejsporněji.

Pokyny k pečení najdete v kapitole „Tipy a rady“, Vlhký konvekční vzduch. Pro obecná doporučení ohledně úspory energie viz kapitolu „Energetická účinnost“, Úspora energie.

8. FUNKCE HODIN

8.1 Funkce hodin

Funkce hodin	Použití
 Denní čas	K nastavení, změně nebo kontrole denního času.
 Délka	Slouží k nastavení délky provozu trouby.
 Minutka	K nastavení odpočítávání času. Tato funkce nemá žádný vliv na provoz trouby. Tuto funkci můžete zapnout kdykoliv, i u vypnuté trouby.

8.2 Jak nastavit: Funkce hodin

Jak nastavit: Denní čas

 – bliká po připojení trouby k elektrické síti, po výpadku elektrické energie nebo není-li nastaven časovač.

Jak nastavit: Denní čas

+, **-** – stisknutím nastavte čas.
Asi po 5 sek. blikání přestane a na displeji se zobrazí čas.



Jak změnit: Denní čas



Krok 1  – opakovaným stisknutím změníte denní čas.  – začne blikat.

Krok 2 **+**, **-** – stisknutím nastavte čas.
Asi po 5 sek. blikání přestane a na displeji se zobrazí čas.

Jak nastavit: Délka

Krok 1 Nastavte funkci trouby a teplotu.

Krok 2  – opakovaně stiskněte.  – začne blikat.

Krok 3 **+**, **-** – stisknutím nastavte trvání.
Na displeji se zobrazí: .
 – bliká po uplynutí nastaveného času. Zazní zvuková signalizace a trouba se vypne.

Krok 4 Chcete-li signál vypnout, stiskněte libovolné tlačítko.

Krok 5 Otočte ovladače do polohy vypnuto.

Jak nastavit: Minutka

Krok 1  – opakovaně stiskněte.  – začne blikat.

Krok 2 **+**, **-** – stisknutím nastavte čas.
Funkce se automaticky spustí po pěti sekundách.
Po uplynutí nastaveného času zazní zvukový signál.

Krok 3 Chcete-li signál vypnout, stiskněte libovolné tlačítko.

Krok 4 Otočte ovladače do polohy vypnuto.

Jak zrušit: Funkce hodin

Krok 1  – opakovaně stiskněte, dokud nezačne blikat symbol funkce hodin.

Krok 2 Stiskněte a podržte: **-**.
Funkce hodin po několika sekundách zhasne.

9. POUŽITÍ PŘÍSLUŠENSTVÍ

VAROVÁNÍ!

Viz kapitoly o bezpečnosti.

9.1 Vkládání příslušenství

Malý zárez nahoře zajišťuje vyšší bezpečnost. Tyto zářezy také fungují jako ochrana proti překlopení. Vysoký okraj kolem

roštu slouží jako ochrana proti sklouznutí varných nádob z roštu.

Tvarovaný rošt:

Rošt zasuněte mezi vodící lišty drážek roštů a ujistěte se, že nožičky směřují dolů.

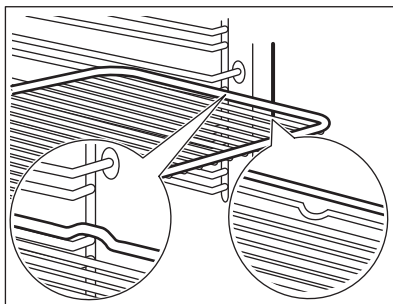

Plech na pečení / Hluboký pekáč:

Zasuněte plech mezi drážky zvolené úrovně roštu.

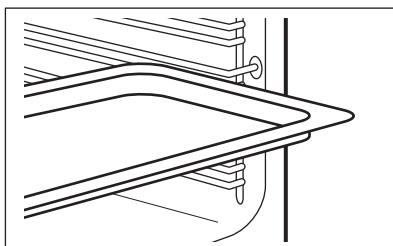

10. DOPLŇKOVÉ FUNKCE

10.1 Chladicí ventilátor

Když je spotřebič v provozu, chladicí ventilátor se automaticky zapne, aby udržoval povrch spotřebiče chladný. Pokud spotřebič vypnete, chladicí ventilátor bude dál pracovat až do úplného ochlazení spotřebiče.

10.2 Bezpečnostní termostat

Nesprávná obsluha trouby nebo vadné součásti mohou způsobit nebezpečné přehřátí. Aby se tomu zabránilo, je tato trouba vybavena bezpečnostním termostatem, který přeruší napájení. Po poklesu teploty se trouba opět automaticky zapne.

11. TIPY A RADY



Viz kapitoly o bezpečnosti.

11.1 Doporučení k pečení

Trouba má pět poloh roštů.

Polohy roštů v troubě se počítají zdola.

Vaše trouba může péct jinak, než jak jste byli zvyklí u předchozí trouby.

Pečení dortů

Neotevírejte dvířka trouby před 3/4 nastavené doby přípravy.

Pokud používáte dva plechy na pečení současně, ponechte mezi nimi jednu prázdnou pozici.

Vaření masa a ryb

Pro velmi masné potraviny použijte hluboký pekáč/plech, abyste zabránili vzniku skvrn, které mohou být trvalé.

Maso nechte před krájením přibližně 15 minut odstát, aby nevytekla šťáva.

Do hlubokého plechu na pečení přidejte trochu vody, aby v troubě nevzniklo příliš mnoho kouře. Abyste zabránili srážení kouře, přidávejte pokaždé po vysušení vodu.

Časy pečení

Časy pečení závisí na druhu pokrmu, jeho konzistenci a objemu.

Především sledujte postup během přípravy. Při používání tohoto spotřebiče zjistíte optimální nastavení (nastavení teploty, časy pečení atd.) s vašim nádobím, recepty a množstvím.

11.2 Vlhký konvekční vzduch – doporučená příslušenství

Používejte formy a nádoby z tmavého kovu a s povrchovou vrstvou. Pohlují teplo lépe než nádoby ze světlého kovu a s reflexní úpravou.



Plech na pizzu

Tmavý, nereflexní
Průměr 28 cm

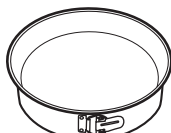

Zapékací forma

Tmavý, nereflexní
Průměr 26 cm



Pečicí šálky

Keramika
Průměr 8 cm, vý-
ška 5 cm

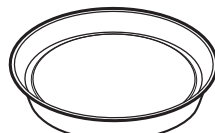











Dortový korpus

Tmavý, nereflexní
Průměr 28 cm

11.3 Vlhký konvekční vzduch







Nejlepších výsledků dosáhnete, budete-li se řídit doporučenou dobou pečení v tabulce níže.







		 (°C)		 (min)
Sladké pečivo, 12 kusů	plech na pečení nebo pekáč na zachycení tuku	175	3	40 - 50
Pečivo, 9 kusů	plech na pečení nebo pekáč na zachycení tuku	180	2	35 - 45
Mražená pizza, 0,35 kg	tvarovaný rošt	180	2	45 - 55
Piškotová roláda	plech na pečení nebo pekáč na zachycení tuku	170	2	30 - 40
Sušenka brownie	plech na pečení nebo pekáč na zachycení tuku	170	2	45 - 50
Suflé, 6 kusů	keramické pečicí šálky na tvarovaný rošt	190	3	45 - 55

		 (°C)		 (min)
Dort. korp., pišk. těsto	dortový korpus na tvarovaný rošt	180	2	35 - 45
Piškotový dort	zapékací mísa na tvarovaný rošt	170	2	35 - 50
Pošírovaná ryba, 0,3 kg	plech na pečení nebo pekáč na zachycení tuku	180	2	35 - 45
Celá ryba, 0,2 kg	plech na pečení nebo pekáč na zachycení tuku	180	3	25 - 35
Rybí filé, 0,3 kg	plech na pizzu na tvarovaný rošt	170	3	30 - 40
Pošírované maso, 0,25 kg	plech na pečení nebo pekáč na zachycení tuku	180	3	35 - 45
Šašlik, 0,5 kg	plech na pečení nebo pekáč na zachycení tuku	180	3	40 - 50
Sušenky, 16 kusů	plech na pečení nebo pekáč na zachycení tuku	150	2	30 - 45
Makronky, 20 kusů	plech na pečení nebo pekáč na zachycení tuku	180	2	45 - 55
Muffin, 12 kusů	plech na pečení nebo pekáč na zachycení tuku	170	2	30 - 40
Slané pečivo, 16 kusů	plech na pečení nebo pekáč na zachycení tuku	170	2	35 - 45
Sušenky z křehkého těsta, 20 kusů	plech na pečení nebo pekáč na zachycení tuku	150	2	40 - 50
Ovocné dortíky, 8 kusů	plech na pečení nebo pekáč na zachycení tuku	170	2	30 - 40
Zelenina, pošírovaná, 0,4 kg	plech na pečení nebo pekáč na zachycení tuku	180	2	35 - 45
Vegetariánská omeleta	plech na pizzu na tvarovaný rošt	180	3	35 - 45
Středomořská zelenina, 0,7 kg	plech na pečení nebo pekáč na zachycení tuku	180	4	35 - 45

11.4 Informace pro zkušební

Testy podle normy IEC 60350-1.

				 (°C)	 (min)	
Malé koláče, 20 kousků na plech	Konvenční pečení	Plech na pečení	3	170	20 - 35	-
Malé koláče, 20 kousků na plech	Pravý horký vzduch	Plech na pečení	3	150 - 160	20 - 35	-
Malé koláče, 20 kousků na plech	Pravý horký vzduch	Plech na pečení	2 a 4	150 - 160	20 - 35	-
Jablečný koláč, 2 formy na pečení, Ø 20 cm	Konvenční pečení	Tvarovaný rošt	2	180	70 - 90	-
Jablečný koláč, 2 formy na pečení, Ø 20 cm	Pravý horký vzduch	Tvarovaný rošt	2	160	70 - 90	-
Beztučný piškotový koláč, dortová forma Ø 26 cm	Konvenční pečení	Tvarovaný rošt	2	170	40 - 50	Nechte troubu 10 min předehřát.
Beztučný piškotový koláč, dortová forma Ø 26 cm	Pravý horký vzduch	Tvarovaný rošt	2	160	40 - 50	Nechte troubu 10 min předehřát.
Beztučný piškotový koláč, dortová forma Ø 26 cm	Pravý horký vzduch	Tvarovaný rošt	2 a 4	160	40 - 60	Nechte troubu 10 min předehřát.
Máslové sušenky	Pravý horký vzduch	Plech na pečení	3	140 - 150	20 - 40	-
Máslové sušenky	Pravý horký vzduch	Plech na pečení	2 a 4	140 - 150	25 - 45	-
Máslové sušenky	Konvenční pečení	Plech na pečení	3	140 - 150	25 - 45	-
Topinky, 4-6 kusů	Gril	Tvarovaný rošt	4	max.	1 - 5	Nechte troubu 10 min předehřát.

				 (°C)	 (min)	
Hovězí hamburger, 6 kusů, 0,6 kg	Gril	Tvarovaný rošt, odkapávací plech	4	max.	20 - 30	Tvarovaný rošt vložte na čtvrtou úroveň a odkapávací plech na třetí úroveň trouby. V polovině přípravy jídlo otočte. Nechte troubu 10 min předehřát.

12. ČIŠTĚNÍ A ÚDRŽBA

VAROVÁNÍ!

Viz kapitoly o bezpečnosti.

12.1 Poznámky k čištění



Čistící prostředky

Přední stranu spotřebiče očistěte pouze hadříkem z mikrovlákna namočeným v roztoku teplé vody a šetrného mycího prostředku. Očistěte a zkontrolujte těsnění dvířek kolem rámu vnitřku trouby.

Kovové plochy očistěte pomocí čistícího roztoku.

Skvrny vyčistěte pomocí šetrného čistícího prostředku.



Každodenní použití

Vnitřek trouby očistěte po každém použití. Hromadění mastnoty či zbytků jídel může způsobit požár.

Ve spotřebiči nebo na skleněných panelech dvířek se může srážet vlhkost. Chcete-li kondenzaci omezit, nechte spotřebič před přípravou jídla na 10 minut předehřát. Ve spotřebiči neuchovávejte potraviny déle než 20 minut. Po každém použití vysušte vnitřek spotřebiče pouze hadříkem z mikrovlákna.



Příslušenství

Všechno příslušenství vyčistěte po každém použití a nechte jej oschnout. Použijte pouze hadřík z mikrovlákna namočený v roztoku teplé vody a šetrného mycího prostředku. Příslušenství nečistěte v myčce nádobí.

Nepřilnavé příslušenství nečistěte pomocí abrazivních čistících prostředků nebo ostrých předmětů.

12.2 Jak provádět čištění: Vyřtá část vnitřku trouby

Po pečení v páře vyčistěte vlis vnitřku trouby a odstraňte usazeniny vodního kamene.

Krok 1	Krok 2	Krok 3
Nalijte do vliisu vnitřku trouby 250 ml bílého octa. Použijte maximálně 6% ocet bez jakýchkoliv přísad.	Nechte ocet rozpustit usazeniny vodního kamene při pokojové teplotě po dobu 30 minut.	Vnitřek trouby umyjte vlažnou vodou a měkkým hadrem.
V případě funkce: Právý horký vzduch PLUS čistěte troubu každých 5–10 cyklů pečení.		

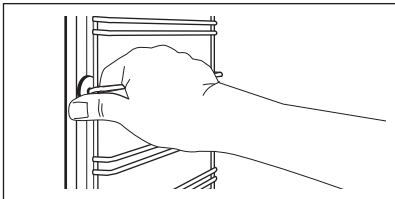
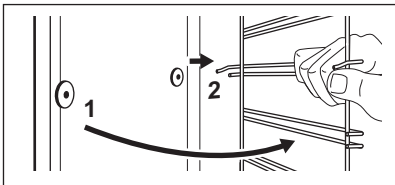

12.3 Jak vyjmout: Roštové drážky

K vyčištění trouby vyjměte drážky na rošty.

Krok 1	Vypněte troubu a vyčkejte, dokud nevychladne.	
Krok 2	Odtáhněte přední část konstrukce roštových drážek od postranní stěny.	
Krok 3	Odtáhněte zadní konec konstrukce roštových drážek od postranní stěny a vyjměte ji.	
Krok 4	Drážky na rošty nainstalujte stejným postupem v opačném pořadí. Patky výsuvných kolejnic musí směřovat dopředu.	

12.4 Pokyny k použití: Čištění vodou

Tento proces čištění využívá vlhkost k odstranění zachyceného tuku a zbytků jídel z trouby.

Krok 1	Nalijte vodu do vliisu vnitřku trouby: 200 ml.
Krok 2	Nastavte funkci:   Stiskněte: 

Krok 3	Nastavte teplotu na 90 °C.
Krok 4	Nechte troubu pracovat 30 minut.
Krok 5	troubu vypněte.
Krok 6	Počkejte, dokud trouba nevychladne. Osušte vnitřek měkkým hadříkem.

12.5 Jak odstranit a nainstalovat: Dvířka

Dvířka trouby se skládají ze dvou skleněných panelů. Dvířka trouby a vnitřní skleněný panel lze za účelem čištění demontovat. Před demontáží skleněných panelů si přečtěte celou kapitulu „Odstranění a instalace dvířek“.

POZOR!

Troubu bez skleněných panelů nepoužívejte.

Krok 1 Dvířka trouby zcela otevřete a podržte oba dveřní závěsy.

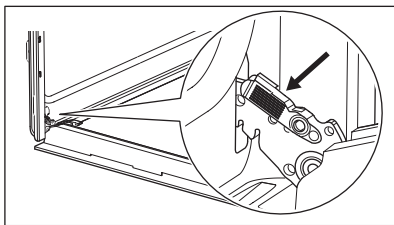

Krok 2 Zvedněte západky a táhněte za ně, dokud necvaknou.

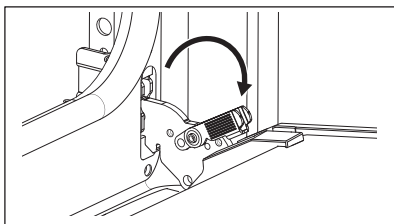

Krok 3 Napůl přivřete dvířka trouby do první polohy otevření. Pak dvířka nadzdvihněte a vytáhněte z jejich umístění.

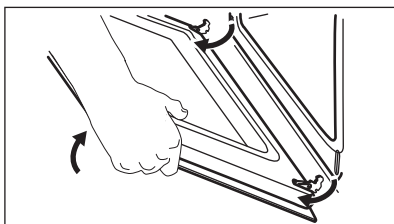

Krok 4 Dvířka položte na měkkou látku na rovné podložce.

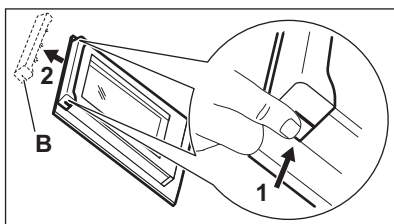

Krok 5 Uchopte okrajovou lištu (B) na horní straně dvířek na obou stranách a zatlačení směrem dovnitř uvolníte svorku těsnění.

Krok 6 Vytáhněte okrajovou lištu dopředu a vyjměte ji.

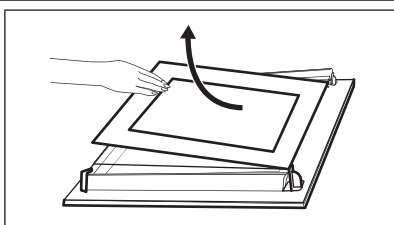

Krok 7 Uchopte skleněný panel dvířek za horní okraj a opatrně jej vytáhněte ven. Ujistěte se, že sklo zcela sklouzne z držáků.

Krok 8 Skleněné panely omyjte vodou s mycím prostředkem. Skleněné panely opatrně osušte. Skleněné panely nemyjte v myčce nádobí.

Krok 9

Po vyčištění skleněný panel a dvířka trouby opět nasadte.

Jsou-li dvířka správně nainstalována, uslyšíte při zavírání západek cvaknutí.

Potisk skla musí směřovat k vnitřní straně dvířek. Po instalaci se ujistěte, že povrch rámu skleněného panelu není na potisku skla na dotek drsný. Při správné instalaci dveřní lišta zacvakne. Dávejte pozor, abyste vnitřní skleněný panel nainstalovali správně do jeho umístění.

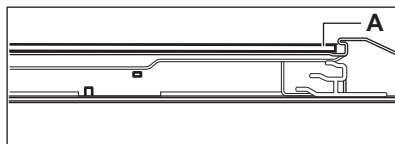
**12.6 Jak vyměnit: Osvětlení****⚠ VAROVÁNÍ!**

Nebezpečí úrazu elektrickým proudem. Žárovka může být horká.

Halogenovou žárovku vždy držte v kusu látky, aby na jejím povrchu nedošlo k připálení mastnoty.

Před výměnou osvětlení:**Krok 1**

Vypněte troubu. Počkejte, dokud trouba nevychladne.

Krok 2

Odpojte troubu od elektrické sítě.

Krok 3

Na dno vnitřku trouby položte utěrku.

Zadní žárovka

Krok 1 Skleněným krytem otočte a sejměte jej.

Krok 2 Skleněný kryt vyčistěte.

Krok 3 K výměně použijte vhodnou žárovku odolnou proti teplotě 300 °C.

Krok 4 Nasadte skleněný kryt.

13. ODSTRAŇOVÁNÍ ZÁVAD**⚠ VAROVÁNÍ!**

Viz kapitoly o bezpečnosti.

13.1 Co dělat, když...

Ve všech případech, které nejsou v této tabulce zahrnuty, se obraťte na autorizované servisní středisko.

Problém Zkontrolujte, zda...

Trouba nehřeje. Je spálená pojistka.

Problém Zkontrolujte, zda...

Těsnění dvířek je poškozené. Troubu nepoužívejte. Obrat'te se na autorizované servisní středisko.

Na displeji se zobrazí „12.00“. Došlo k výpadku proudu. Nastavte denní čas.

Z vliisu vnitřku trouby vytéká voda. Ve vliisu vnitřku trouby je příliš mnoho vody.

Neuspokojivé výsledky přípravy pomocí funkce: Právý horký vzduch PLUS. Vlis vnitřku trouby jste naplnili vodou.

Problém	Zkontrolujte, zda...
Osvětlení nefunguje.	Spálená žárovka.

13.2 Servisní údaje

Pokud problém nemůžete vyřešit sami, obraťte se na svého prodejce nebo autorizované servisní středisko.

Potřebné údaje pro servisní středisko najdete na typovém štítku. Typový štítek se nachází na předním rámu vnitřku spotřebiče. Nesundávejte typový štítek z vnitřní části spotřebiče.

Doporučujeme vám zapsat si údaje sem:

Model (Mod.)

Výrobní číslo (PNC)

Sériové číslo (S.N.)

14. ENERGETICKÁ ÚČINNOST

14.1 Informace o výrobku a Informační list výrobku dle nařízení EU o ekodesignu a energetických štítcích

Jméno dodavatele	Electrolux
Označení modelu	EOD3H50TX 949499048
Index energetické účinnosti	95.3
Třída energetické účinnosti	A
Spotřeba energie při standardním zatížení, konvenční ohřev	0.93kWh/cyklus
Spotřeba energie při standardním zatížení, režim nuceného větráku	0.81kWh/cyklus
Počet dutin	1
Zdroj tepla	Elektrická energie
Hlasitost	72l
Typ trouby	Vestavná trouba
Hmotnost	29.3kg

IEC/EN 60350-1 - Elektrické spotřebiče na vaření pro domácnost – část 1: Rozsahy, trouby, parní trouby a grily - Metody měření výkonu.

14.2 Úspora energie



Tento spotřebič je vybaven funkcemi, které vám pomohou ušetřit energii při každodenním vaření.

Ujistěte se, že jsou dvířka spotřebiče při jeho provozu zavřena. Během pečení neotvírejte dvířka spotřebiče příliš často. Těsnění dvířek udržujte čisté a kontrolujte, zda je na svém místě řádně uchyceno.

Pro účinnější úsporu energie používejte kovové nádoby.

Je-li to možné, spotřebič před pečením nepřehřívejte.

Připravujete-li několik jídel najednou, snažte se, aby prodlevy při pečení byly co nejkratší.

Horkovzdušné pečení

Je-li to možné, pro úsporu energie používejte funkce pečení s ventilátorem.

Zbytkové teplo

Je-li doba pečení delší než 30 minut, snižte teplotu spotřebiče na minimum 3–10 minut před koncem pečení. Pečení bude pokračovat i nadále díky zbytkovému teplu uvnitř spotřebiče.

Zbytkové teplo můžete využít k ohřevu jiného jídla.

Uchování teploty jídla

Chcete-li využít zbytkové teplo k uchování teploty pokrmu, zvolte nejnižší možné nastavení teploty.

Vlhký konvekční vzduch

Tato funkce slouží k úspoře energie při pečení.

15. POZNÁMKY K OCHRANĚ ŽIVOTNÍHO PROSTŘEDÍ

Recyklujte materiály označené symbolem . Obaly vyhodte do příslušných odpadních kontejnerů k recyklaci. Pomáhejte chránit životní prostředí a lidské zdraví a recyklovat elektrické a elektronické spotřebiče určené k

likvidaci. Spotřebiče označené příslušným symbolem  nelikvidujte spolu s domovním odpadem. Spotřebič odevzdejte v místním sběrném dvoře nebo kontaktujte místní úřad.

MISLIMO NA VAS

Hvala vam na kupnji Electrolux uređaja. Odabrali ste proizvod koji u sebi uključuje desetljeća profesionalnog iskustva i inovacija. Genijalan i moderan, osmišljen prema vašim potrebama. Dakle, kad god ga koristite, možete biti sigurni znajući kako ćete svaki put postići izvrsne rezultate.

Dobro došli u Electrolux.

Posjetite naše internetske stranice:



Dobit ćete savjete o korištenju, rješavanju problema, brošure i informacije o servisu i popravcima:

www.electrolux.com/support



Registrirajte svoj proizvod za bolju uslugu:

www.registerelectrolux.com



Kupite dodatnu opremu, potrošni materijal i originalne rezervne dijelove za svoj uređaj:

www.electrolux.com/shop

KORISNIČKA SLUŽBA I SERVIS

Uvijek koristite originalne zamjenske dijelove.

Kada kontaktirate naš ovlaštenu servis trebate imati sljedeće podatke: Model, PNC, serijski broj.

Podaci se mogu naći na nazivnoj pločici.

 Upozorenje / oprez - sigurnosne informacije

 Opće informacije i savjeti

 Ekološke informacije

Zadržava se pravo na izmjene.

SADRŽAJ

1. INFORMACIJE O SIGURNOSTI.....	70
2. SIGURNOSNE UPUTE.....	71
3. POSTAVLJANJE.....	74
4. OPIS PROIZVODA.....	76
5. UPRAVLJAČKA PLOČA.....	76
6. PRIJE PRVE UPORABE.....	77
7. SVAKODNEVNA UPORABA.....	77
8. FUNKCIJE SATA.....	79
9. KORIŠTENJE PRIBORA.....	81
10. DODATNE FUNKCIJE.....	81
11. SAVJETI.....	81
12. ODRŽAVANJE I ČIŠĆENJE.....	85
13. OTKLANJANJE POTEŠKOĆA.....	89
14. ENERGETSKA UČINKOVITOST.....	89
15. BRIGA ZA OKOLIŠ.....	90

1. ⚠ INFORMACIJE O SIGURNOSTI

Prije postavljanja i korištenja uređaja, pažljivo pročitajte isporučene upute. Proizvođač nije odgovoran za bilo kakvu ozljedu ili oštećenje koji su rezultat neispravnog postavljanja ili korištenja. Upute uvijek držite na sigurnom i pristupačnom mjestu za buduću upotrebu.

1.1 Sigurnost djece i ranjivih osoba

- Ovaj uređaj mogu koristiti djeca u dobi od 8 godina i starija te osobe smanjenih tjelesnih, osjetilnih ili mentalnih mogućnosti ili osobe koje ne raspolažu iskustvom ili znanjem ako su pod nadzorom osobe odgovorne za njihovu sigurnost i rade po uputama koje se odnose na sigurno korištenje uređaja te razumiju uključene opasnosti. Djeca mlađa od 8 godina i osobe s vrlo teškim i složenim invaliditetom moraju se držati podalje od uređaja, osim ako su pod stalnim nadzorom.
- Djeca bi trebala biti pod nadzorom kako bi se osiguralo da se ne igraju s uređajem.
- Ambalažu držite podalje od djece i zbrinite je na odgovarajući način.
- UPOZORENJE: Uređaj i njegovi dostupni dijelovi zagrijavaju se tijekom uporabe. Djecu i kućne ljubimce držite podalje od uređaja tijekom uporabe i tijekom hlađenja.
- Ako uređaj ima funkciju roditeljske zaštite, mora se aktivirati.
- Bez nadzora djeca ne smiju obavljati čišćenje uređaja i korisničko održavanje.

1.2 Opća sigurnost

- Ovaj uređaj namijenjen je isključivo za kuhanje.
- Ovaj je uređaj namijenjen za uporabu u kućanstvu i ostalim smještajnim jedinicama u zatvorenom prostoru.

- Ovaj uređaj može se koristiti u uredima, hotelskim sobama, sobama za goste s doručkom, seoskim kućama za goste i drugim sličnim smještajem u kojima takva uporaba ne prelazi (prosječnu) razinu uporabe u domaćinstvu.
- Samo kvalificirana osoba može postaviti ovaj uređaj i zamijeniti kabel.
- Ne upotrebljavajte uređaj prije postavljanja u ugradbeni ormarić.
- Isključite uređaj iz izvora napajanja prije obavljanja bilo kakvog održavanja.
- Ako je kabel napajanja oštećen, mora ga zamijeniti proizvođač, ovlašteni servisni centar ili kvalificirane osobe kako bi se izbjegao strujni udar.
- UPOZORENJE: Prije zamjene žarulje pobrinite se da je uređaj isključen kako biste izbjegli električni udar.
- UPOZORENJE: Uređaj i njegovi dostupni dijelovi zagrijavaju se tijekom uporabe. Pripazite i nemojte dirati grijače ili površinu unutrašnjosti uređaja.
- Uvijek koristite rukavice za pećnicu kako biste uklonili ili umetnuli pribor ili posuđe.
- Da biste uklonili nosače polica, najprije povucite prednji dio nosača police, a zatim stražnji kraj dalje od bočnih stijenki. Nosače polica vratite na mjesto obrnutim redoslijedom.
- Za čišćenje uređaja ne koristite uređaj za parno čišćenje.
- Ne koristite agresivna abrazivna sredstva za čišćenje ili oštre metalne strugače za čišćenje staklenih vrata jer mogu oštetiti površinu, a to može dovesti do loma stakla.

2. SIGURNOSNE UPUTE

2.1 Instalacija



UPOZORENJE!

Samo kvalificirana osoba smije postaviti ovaj uređaj.

- Odstranite svu ambalažu.
- Ne postavljajte i ne koristite oštećeni uređaj.
- Slijedite upute za postavljanje isporučene s uređajem.
- Prilikom pomicanja uređaja uvijek budite pažljivi jer je uređaj težak. Uvijek nosite zaštitne rukavice i zatvorenu obuću.
- Uređaj ne povlačite za ručku.
- Ugradite uređaj na sigurno i prikladno mjesto koje udovoljava zahtjevima instalacije.

- Održavajte minimalnu udaljenost od drugih uređaja i kuhinjskih elemenata.
- Prije montaže uređaja provjerite otvaraju li se vrata uređaja bez ograničenja.
- Uređaj je opremljen električnim sustavom za hlađenje. Mora se priključiti na napajanje.

Minimalna visina ormarića (minimalna visina ormarića ispod radne ploče)	590 (600) mm
Širina ormarića	560 mm
Dubina ormarića	550 (550) mm
Visina prednje strane uređaja	594 mm
Visina stražnje strane uređaja	576 mm
Širina prednje strane uređaja	595 mm
Širina stražnje strane uređaja	559 mm
Dubina uređaja	569 mm
Ugradna dubina uređaja	548 mm
Dubina sa otvorenim vratima	1022 mm
Minimalna veličina ventilacijskog otvora. Otvor smješten na donjoj stražnjoj strani	560x20 mm
Dužina priključnog kabela. Kabel je smješten u desnom kutu stražnje strane	1500 mm
Vijci za montažu	4x25 mm

2.2 Električni priključak

UPOZORENJE!

Opasnost od požara i strujnog udara.

- Svako povezivanje s električnom mrežom treba izvršiti kvalificirani električar.
- Uređaj mora biti uzemljen.
- Provjerite jesu li parametri na natpisnoj pločici kompatibilni s električnim vrijednostima mrežnog napajanja.
- Uvijek koristite pravilno montiranu utičnicu sa zaštitom od strujnog udara.
- Ne koristite adaptere s više utičnica i produžne kabele.

- Pazite da ne oštetite utikač i kabel napajanja. Ako je potrebno zamijeniti električni kabel, to mora izvršiti ovlašteni servisni centar.
- Ne dopustite da kabel napajanja dodiruje ili dođe blizu vrata uređaja ili niži ispod uređaja, posebice kada radi ili su vrata vruća.
- Zaštita od strujnog udara dijelova pod naponom i izoliranih dijelova mora biti pričvršćena na takav način da se ne može ukloniti bez alata.
- Utikač kabela napajanja uključite u utičnicu tek po završetku postavljanja. Provjerite postoji li nakon montaže pristup utikaču.
- Ako je utičnica labava, nemojte priključivati utikač.
- Ne povlačite kabel napajanja kako biste izvukli utikač iz utičnice. Uvijek uhvatite i povucite utikač.
- Koristite samo odgovarajuće izolacijske uređaje: automatske sklopke, osigurače (osigurače na uvrtnje izvaditi iz ležišta), sklopke i releje zemnog spoja.
- Električna instalacija mora imati izolacijski uređaj koji vam omogućuje isključivanje uređaja iz električne mreže na svim polovima. Izolacijski uređaj mora imati kontakte s otvorom minimalne širine 3 mm.
- Ovaj uređaj se isporučuje s glavnim utikačem i glavnim kabelom.

Vrste kabela primjenjivih za ugradnju ili zamjenu u Europi:

H07 RN-F, H05 RN-F, H05 RRF, H05 VV-F, H05 V2V2-F (T90), H05 BB-F

Za presjek kabela pogledajte ukupnu snagu na natpisnoj pločici. Također možete pogledati tablicu:

Ukupna snaga (W)	Presjek kabela (mm ²)
maksimum 1380	3x0.75
maksimum 2300	3x1
maksimum 3680	3x1.5

Kabel uzemljenja (zeleni/žuti kabel) mora biti 2 cm duži od plavih faznih i smeđih neutralnih kabela.

2.3 Primjena

UPOZORENJE!

Opasnost od ozljede, opekline, strujnog udara ili eksplozije.

- Ne mijenjajte specifikacije ovog uređaja.
- Pazite da se ventilacijski otvori nisu blokirani.
- Ne ostavljajte uređaj bez nadzora tijekom rada.
- Isključite uređaj nakon svake uporabe.
- Budite oprezni prilikom otvaranja vrata dok uređaj radi. Može se osloboditi vrući zrak.
- Ne rukujte uređajem mokrim rukama ili ako ima kontakt s vodom.
- Ne pritiskajte otvorena vrata.
- Ne koristite uređaj kao radnu površinu ili kao površinu za odlaganje.
- Pažljivo otvorite vrata uređaja. Korištenje sastojaka s alkoholom može uzrokovati mješavinu alkohola i zraka.
- Kad otvarate vrata, ne dopustite da iskre ili otvoreni plamen dođu u kontakt s uređajem.
- Ne stavljajte zapaljive proizvode ili mokre predmete sa zapaljivim proizvodima u uređaj, blizu uređaja ili na uređaj.

UPOZORENJE!

Postoji opasnost od oštećenja uređaja.

- Da biste spriječili oštećenje ili promjenu boje emajla:
 - ne stavljajte posuđe ili druge predmete izravno na dno uređaja.
 - ne stavljajte aluminijsku foliju izravno na dno unutrašnjosti uređaja.
 - ne stavljajte vodu izravno u vrući uređaj.
 - ne držite vlažno posuđe i hranu u uređaju nakon završetka kuhanja.
 - budite oprezni prilikom uklanjanja ili instaliranja dodatne opreme.
- Gubitak boje emajla ili nehrđajućeg čelika nema utjecaj na performanse uređaja.
- Koristite duboku pliticu za vlažne kolače. Voćni sokovi uzrokuju mrlje koje mogu biti trajne.
- Uvijek kuhajte sa zatvorenim vratima uređaja.
- Ako je uređaj postavljen iza neke ploče (npr. vrata) osigurajte da vrata nikad nisu

zatvorena dok uređaj radi. Toplina i vlaga mogu se nakupiti iza takve ploče i uzrokovati naknadna oštećenja uređaja, kućišta ili poda. Ne zatvarajte ploču dok se uređaj potpuno ne ohladi nakon uporabe.

2.4 Održavanje i čišćenje

UPOZORENJE!

Postoji opasnost od ozljede, vatre ili oštećenja uređaja.

- Prije održavanja uređaj isključite a utikač izvucite iz utičnice mrežnog napajanja.
- Provjerite je li uređaj hladan. Postoji opasnost od puknuća staklenih ploča.
- Staklene ploče vrata odmah zamijenite kada su oštećene. Obratite se ovlaštenom servisnom centru.
- Uređaj redovito očistite kako biste spriječili propadanje materijala površine.
- Uređaj očistite vlažnom mekom krpom. Koristite samo neutralne deterdžente. Nikada ne koristite abrazivna sredstva, abrazivne spužvice za ribanje, otapala ili metalne predmete.
- Ako koristite raspršivač za čišćenje pećnice, slijedite sigurnosne upute na ambalaži.

2.5 Unutarnje osvjetljenje

UPOZORENJE!

Opasnost od električnog udara.

- Što se tiče žarulje(a) unutar ovog proizvoda i rezervnih žarulja koje se prodaju zasebno: Ove žarulje namijenjene su da izdrže ekstremne fizičke uvjete u kućanskim uređajima, poput temperature, vibracija, vlage ili namijenjene su signalizaciji informacija o radnom stanju uređaja. Nisu namijenjene za druge primjene i nisu pogodne za osvjetljenje u kućanstvu.
- Ovaj proizvod sadržava izvor svjetlosti klase energetske učinkovitosti G.
- Koristite samo žarulje s istim specifikacijama.

2.6 Servis

- Za popravak uređaja obratite se ovlaštenom servisnom centru.
- Koristite samo originalne rezervne dijelove.

2.7 Zbrinjavanje

UPOZORENJE!

Opasnost od ozljede ili gušenja.

- Obratite se općinskim vlastima za informacije o načinu zbrinjavanja uređaja.
- Iskopčajte uređaj iz napajanja.
- Odrežite kabel napajanja blizu uređaja i odložite ga.
- Uklonite bravu na vratima kako biste spriječili zatvaranje maloljetne ili kućnih ljubimaca u uređaju.

3. POSTAVLJANJE

UPOZORENJE!

Pogledajte poglavlja sa sigurnosnim uputama.

3.1 Ugrađivanje u ugradbene ormariće



www.youtube.com/electrolux
www.youtube.com/aeg

How to install your AEG/Electrolux
Oven - Column installation

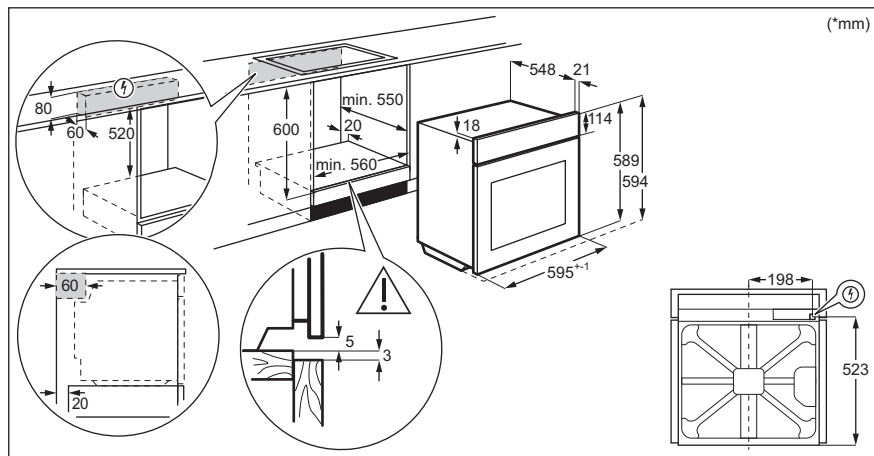

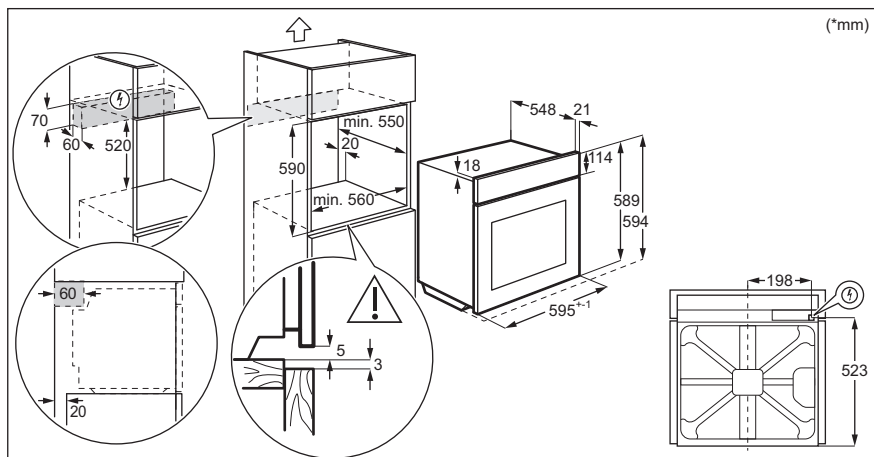

3.2 Pričvršćivanje pećnice za kuhinjski ormarić

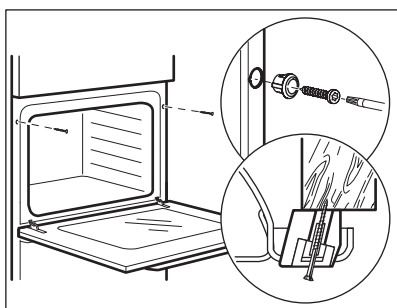

4. OPIS PROIZVODA

4.1 Opći pregled

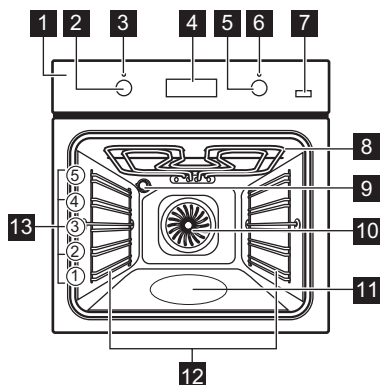

- 1 Upravljačka ploča
- 2 Regulator funkcija pećnice
- 3 Simbol snage / svjetla
- 4 Zaslون
- 5 Regulator (za temperaturu)
- 6 Indikator / simbol temperature
- 7 Dodatna para
- 8 Toplinski element
- 9 Žarulja
- 10 Ventilator
- 11 Udubljenje u unutrašnjosti- Spremnik za čišćenje pomoću vode
- 12 Nosač polica, uklonjiv
- 13 Položaji polica

4.2 Dodatna oprema

- **Mreža za pečenje**
Za posuđe, kalupe za torte, pečenje.
- **Pekač za pecivo**
Za torte i biskvite.
- **Duboka plitica za roštilj/prženje**

Za pečenje ili kao plitica za skupljanje masnoće.

- **Teleskopske vodilice**
Pomoću teleskopskih vodilica možete lakše staviti i ukloniti police.

5. UPRAVLJAČKA PLOČA

5.1 Uvlačive tipke

Za početak korištenja uređaja pritisnite tipku.
Tipka se izvlači.

5.2 Polja senzora/tipke

—	Postavljanje vremena.
⌚	Za postavljanje funkcije sata.
+	Postavljanje vremena.
🔥	Za uključivanje i isključivanje funkcije Vrući zrak PLUS.

5.3 Zaslون

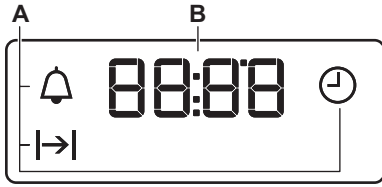

- A. Funkcije sata
- B. Tajmer

6. PRIJE PRVE UPORABE

UPOZORENJE!

Pogledajte poglavlja sa sigurnosnim uputama.

6.1 Prije prve upotrebe

Tijekom prethodnog zagrijavanja pećnica može stvarati neugodan miris i dim. Pobrinite se da se soba prozračuje.



1. korak

Postavite sat

1.  - pritisnite za postavke vremena. Nakon otprilike 5 sekundi, bljeskanje prestaje i na zaslonu se prikazuje vrijeme.



2. korak





Očistite pećnicu

1. Uklonite sav pribor i sve uklonjive nosače polica iz pećnice.
2. Očistite pećnicu i pribor samo krpom od mikrovlakana, toplom vodom i blagim deterdžentom.



3. korak

Prethodno zagrijte praznu pećnicu

1. Postavite maksimalnu temperaturu za funkciju: . Vrijeme: 1 h.
2. Postavite maksimalnu temperaturu za funkciju: . Vrijeme: 15 min.
3. Postavite maksimalnu temperaturu za funkciju:  . Vrijeme: 15 min.

Isključite pećnicu i pričekajte da se ohladi. Vratite pribor i uklonjive nosače polica u pećnicu.

7. SVAKODNEVNA UPORABA

UPOZORENJE!

Pogledajte poglavlja sa sigurnosnim uputama.

7.1 Kako postaviti: Funkciju pećnice

1. korak Okrenite regulator funkcija pećnice za odabir funkcije pećnice.

-
- 2. korak** Okrenite kontrolni regulator za odabir temperature.
-
- 3. korak** Kad kuhanje završi, da biste isključili pećnicu, okrenite regulatore na položaj isključeno.
-

7.2 Podešavanje funkcije: Vrući zrak PLUS

UPOZORENJE!

Postoji opasnost od opekotina i oštećenja na uređaju.

-
- 1. korak** Provjerite je li pećnica hladna.
-

- 2. korak** Udubinu u unutrašnjosti pećnice napunite vodom iz slavine.
-  Maksimalni kapacitet udubine u unutrašnjosti iznosi 250 ml. Tijekom kuhanja ili dok je pećnica još vruća ne nadopunjavajte udubinu u unutrašnjosti.

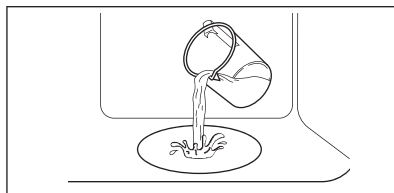

-
- 3. korak** Postavite funkciju:  
Pritisnite: . Uključuje se indikator. Radi samo s funkcijom: Vrući zrak PLUS.
-

- 4. korak** Okrenite regulator temperature za postavljanje temperature.
-

- 5. korak** Prethodno zagrijte praznu pećnicu 10 min kako bi se stvorila vlaga.
-

- 6. korak** Stavite hranu u pećnicu.
Pogledajte poglavlje "Savjeti i preporuke".
Nemojte otvarati vrata pećnice tijekom pečenja.
-

- 7. korak** Okrenite okretni gumb za funkcije pećnice u položaj isključeno za isključivanje pećnice.
 - pritisnite za isključivanje pećnice. Indikator se isključuje.
-

- 8. korak** Nakon što funkcija završi, pažljivo otvorite vrata. Ispuštena vlaga može izazvati opekline.
-

- 9. korak** Provjerite je li pećnica hladna. Iz udubine u unutrašnjosti uklonite preostalu vodu.
-

7.3 Funkcije pećnice

Funkcija pećnice - Aplikacija

0

Pećnica je isključena.

Isključeni položaj



Svijetlo

Za uključivanje svjetla.

Funkcija pečnice Aplikacija



Za pečenje na do tri razine police istovremeno i za sušenje hrane.

Postavite temperaturu 20 - 40 °C niže nego za funkciju Tradicionalno pečenje.

Za dodavanje vlažnosti tijekom kuhanja. Da biste dobili pravu boju i hrskavu koru tijekom pečenja. Za više sočnosti tijekom podgrijavanja.

Pogledajte poglavlje "Održavanje i čišćenje" za više informacija o: Čišćenje vodom.



Vlažno pečenje

Ova funkcija napravljena je za uštedu energije tijekom kuhanja. Kad koristite ovu funkciju, temperatura u unutrašnjosti može se razlikovati od postavljene temperature. Snaga zagrijavanja može se smanjiti. Za više informacija pogledajte poglavlje "Svakodnevna uporaba", napomene o: Vlažno pečenje.



Donji grijač

Za pečenje kolača s hrskavim dnom i konzerviranje hrane.



Odmrzavanje

Za odmrzavanje (povrće i voće). Vrijeme odmrzavanja ovisi o količini i veličini zamrznute hrane.



Brzo grilanje

Za roštiljanje tankih komada hrane u velikim količinama i pripremu tostiranog kruha.

Funkcija pečnice Aplikacija



Turbo roštilj

Za pečenje velikih komada mesa ili peradi s kostima na jednom položaju police. Za pripremu za-pečenih jela i tamnjenje.



Funkcija za pizzu

Za pečenje pizze. Za intenzivno tamnjenje i hrskavo dno.



Tradicionalno pečenje

Za pečenje i prženje hrane na jednoj razini police.

7.4 Napomene za: Vlažno pečenje

Ova funkcija korištena je za usklađivanje s razredom energetske učinkovitosti i zahtjevima ekološkog dizajna (u skladu s EU 65/2014 i EU 66/2014). Testovi prema: IEC/EN 60350-1.

Vrata pećnice moraju biti zatvorena tijekom pečenja tako da se funkcija ne ometa i da pećnica radi s najvišom mogućom energetsom učinkovitošću.

Upute za kuhanje potražite u poglavlju "Savjeti i preporuke", Vlažno pečenje. Opće preporuke za uštedu energije potražite u poglavlju "Energetska učinkovitost", Ušteda energije.

8. FUNKCIJE SATA

8.1 Funkcije sata

Funkcija sata

Aplikacija



Sat

Za postavljanje, promjenu ili provjeru vremena.



Trajanje

Za postavljanje duljine rada pećnice.





Zvučni alarm

Za postavljanje odbrojavanja. Ova funkcija nema utjecaja na rad pećnice. Funkciju možete bilo kada postaviti, također i kad je pećnica isključena.

8.2 Kako postaviti: Funkcije sata

Kako postaviti: Sat



 - treperi kad spojite pećnicu na električno napajanje, ako je došlo do prekida napajanja ili kad tajmer nije postavljen.

 ,  - pritisnite za postavke vremena.

Nakon otprilike 5 sekundi, treperenje prestaje i na zaslonu se prikazuje vrijeme.

Kako promijeniti: Sat





1. korak  - pritisnite više puta za promjenu sata.  - počinje treperiti.

2. korak  ,  - pritisnite za postavke vremena.
Nakon otprilike 5 sekundi, treperenje prestaje i na zaslonu se prikazuje vrijeme.

Kako postaviti: Trajanje

1. korak Postavite funkciju pećnice i temperaturu.

2. korak  - pritisnite nekoliko puta.  - počinje treperiti.



3. korak  ,  - pritisnite za postavljanje trajanja.
Na zaslonu se prikazuje: .
 - treperi kad se postavljeno vrijeme završi. Signal se oglašava i pećnica se isključuje.

4. korak Pritisnite bilo koju tipku za zaustavljanje signala.

5. korak Okrenite regulator u položaj isključeno.

Kako postaviti: Zvučni alarm

1. korak  - pritisnite nekoliko puta.  - počinje treperiti.

2. korak  ,  - pritisnite za postavke vremena.
Funkcija se automatski pokreće nakon 5 sek.
Po isteku postavljenog vremena, oglašava se zvučni signal.

3. korak Pritisnite bilo koju tipku za zaustavljanje signala.

4. korak Okrenite regulator u položaj isključeno.

Kako poništiti: Funkcije sata

1. korak  - pritisnite više puta dok simbol funkcije sata ne počne treperiti.

2. korak Pritisnite i držite: .
Funkcija sata isključuje se nakon nekoliko sekundi.

9. KORIŠTENJE PRIBORA

UPOZORENJE!

Pogledajte poglavlja sa sigurnosnim uputama.

9.1 Umetanje dodatne opreme

Mala udubljenja na vrhu povećavaju sigurnost. Te udubine ujedno su i dodatna mjera protiv prevrtanja. Visoki obod oko police sprječava klizanje posuđa s police.

Mreža za pečenje:

Gurnite mrežu između vodilica nosača police i provjerite jesu li nožice okrenute prema dolje.

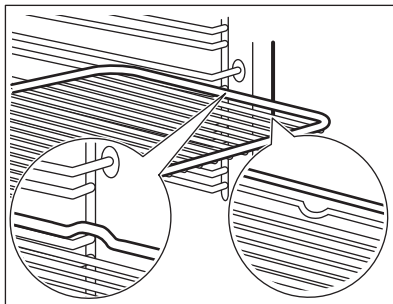

Pekač za pecivo / Duboka plitica:

Gurnite pladanj za pečenje između vodilica police.

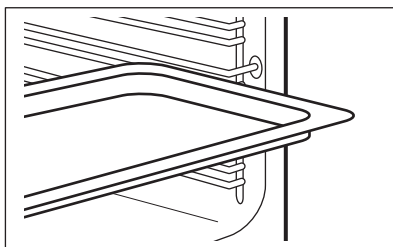

10. DODATNE FUNKCIJE

10.1 Ventilator za hlađenje

Kada uređaj radi, ventilator za hlađenje automatski se uključuje kako bi površinu uređaja održao hladnom. Ako isključite uređaj, ventilator za hlađenje i dalje radi sve dok se uređaj ne ohladi.

10.2 Sigurnosni termostat

Neispravan rad pećnice ili komponente u kvaru mogu uzrokovati opasno pregrijavanje. Kako bi se to spriječilo, pećnica ima sigurnosni termostat koji prekida napajanje. Pećnica se ponovno automatski uključuje čim se temperatura snizi.

11. SAVJETI

i

Pogledajte poglavlja sa sigurnosnim uputama.

11.1 Preporuke za kuhanje

Pećnica ima pet razina police.
Brojite položaje police od dna pećnice.

Vaša pećnica može peći drugačije od pećnice koju ste imali ranije.

Pečenje kolača

Nemojte otvarati vrata pećnice prije isteka 3/4 podešenog vremena kuhanja.

Ako istodobno koristite dva protvana za pečenje, držite jednu razinu praznu između njih.

Pečenje mesa i ribe

Koristite duboki protvan za vrlo masnu hranu kako biste spriječili pojavu mrlja u pećnici koje mogu biti trajne.

Ostavite meso otprilike 15 minuta prije rezanja na komade kako sok ne bi iscurio.

Kako biste spriječili stvaranje previše dima u pećnici tijekom pečenja, dodajte malo vode u duboku pliticu. Za sprječavanje kondenzacije dima, dodajte vode svaki put nakon što se osuši.

Vremena pečenja

Vremena pečenja ovise o vrsti jela, njegovoj konzistenciji i volumenu.

U početku pratite učinkovitost pečenja. Kad koristite ovaj uređaj, pronađite najbolje postavke (postavka grijanja, vrijeme pečenja itd.) za vaše posuđe, recepte i količine.

11.2 Vlažno pečenje - preporučeni dodaci

Koristite tamne i nereflektirajuće posude i spremnike. Imaju bolju apsorpciju topline od svjetle boje i reflektirajućeg posuđa.



Tava za pizzu

Tamni, nereflektirajući
Promjer 28 cm

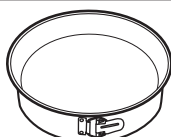

Posuda za pečenje

Tamni, nereflektirajući
Promjer 26 cm



Ramekin posude

Keramika
Promjer 8 cm, visi-
na 5 cm













Kalup za flan

Tamni, nereflektirajući
Promjer 28 cm

11.3 Vlažno pečenje







Za najbolje rezultate slijedite preporuke navedene u tablici ispod.







		 (°C)		 (min)
Slatke rolade, 12 komada	pekač za pecivo ili plitica s cje-dilom	175	3	40 - 50
Rolade, 9 komada	pekač za pecivo ili plitica s cje-dilom	180	2	35 - 45
Pizza, smrznuta, 0,35 kg	rešetka za pečenje	180	2	45 - 55
Švicarska rolada	pekač za pecivo ili plitica s cje-dilom	170	2	30 - 40

		 (°C)		 (min)
Brownie	pekač za pecivo ili plitica s cje-dilom	170	2	45 - 50
Sufle, 6 komada	keramički kalupi na rešetki za pečenje	190	3	45 - 55
Biskvitna podloga za flan	podloga za flan na rešetki za pečenje	180	2	35 - 45
Biskvitna torta Victoria	posuda za pečenje na rešetki za pečenje	170	2	35 - 50
Poširana riba, 0,3 kg	pekač za pecivo ili plitica s cje-dilom	180	2	35 - 45
Cijela riba, 0,2 kg	pekač za pecivo ili plitica s cje-dilom	180	3	25 - 35
Riblji filet, 0,3 kg	pizza na rešetki za pečenje	170	3	30 - 40
Poširano meso, 0,25 kg	pekač za pecivo ili plitica s cje-dilom	180	3	35 - 45
Ražnjić, 0,5 kg	pekač za pecivo ili plitica s cje-dilom	180	3	40 - 50
Kolačići, 16 komada	pekač za pecivo ili plitica s cje-dilom	150	2	30 - 45
Makroni, 20 komada	pekač za pecivo ili plitica s cje-dilom	180	2	45 - 55
Muffini, 12 komada	pekač za pecivo ili plitica s cje-dilom	170	2	30 - 40
Slani kolač, 16 komada	pekač za pecivo ili plitica s cje-dilom	170	2	35 - 45
Sitni prhki biskviti, 20 komada	pekač za pecivo ili plitica s cje-dilom	150	2	40 - 50
Tartlete, 8 komada	pekač za pecivo ili plitica s cje-dilom	170	2	30 - 40
Povrće, poširano, 0,4 kg	pekač za pecivo ili plitica s cje-dilom	180	2	35 - 45
Vegetarijanski omelet	pizza na rešetki za pečenje	180	3	35 - 45
Mediteransko povrće, 0,7 kg	pekač za pecivo ili plitica s cje-dilom	180	4	35 - 45

11.4 Informacije za ispitne ustanove

Ispitivanja u skladu s IEC 60350-1.

				 (°C)	 (min)	
Mali kolači, 20 po plitici	Tradicionalno pečenje	Pekač za pe- civo	3	170	20 - 35	-
Mali kolači, 20 po plitici	Vrući zrak	Pekač za pe- civo	3	150 - 160	20 - 35	-
Mali kolači, 20 po plitici	Vrući zrak	Pekač za pe- civo	2 i 4	150 - 160	20 - 35	-
Pita od ja- buka, 2 ka- lupa Ø20 cm	Tradicionalno pečenje	Mreža za pe- čenje	2	180	70 - 90	-
Pita od ja- buka, 2 ka- lupa Ø20 cm	Vrući zrak	Mreža za pe- čenje	2	160	70 - 90	-
Biskvit bez masnoće, kalup za kolače Ø 26 cm	Tradicionalno pečenje	Mreža za pe- čenje	2	170	40 - 50	Prethodno zagrijte pećnicu 10 min.
Biskvit bez masnoće, kalup za kolače Ø 26 cm	Vrući zrak	Mreža za pe- čenje	2	160	40 - 50	Prethodno zagrijte pećnicu 10 min.
Biskvit bez masnoće, kalup za kolače Ø 26 cm	Vrući zrak	Mreža za pe- čenje	2 i 4	160	40 - 60	Prethodno zagrijte pećnicu 10 min.
Prhko tije- sto	Vrući zrak	Pekač za pe- civo	3	140 - 150	20 - 40	-
Prhko tije- sto	Vrući zrak	Pekač za pe- civo	2 i 4	140 - 150	25 - 45	-
Prhko tije- sto	Tradicionalno pečenje	Pekač za pe- civo	3	140 - 150	25 - 45	-
Tost, 4 - 6 komada	Roštilj	Mreža za pe- čenje	4	maks.	1 - 5	Prethodno zagrijte pećnicu 10 min.

				 (°C)	 (min)	
Govedi burger, 6 komada, 0,6 kg	Roštilj	Mreža za pečenje, plandanj za sakupljanje masnoće	4	maks.	20 - 30	Stavite mrežu za pečenje na četvrtu razinu, a posudu za sakupljanje masnoće na treću razinu u pećnici. Okrenite hranu na drugu stranu nakon proteka polovice vremena kuhanja. Prethodno zagrijte pećnicu 10 min.

12. ODRŽAVANJE I ČIŠĆENJE

UPOZORENJE!

Pogledajte poglavlja sa sigurnosnim uputama.

12.1 Napomene za čišćenje



Sredstva za čišćenje

Prednju stranu uređaja očistite samo krpom od mikrovlakana s toplom vodom i blagim deterdžentom. Očistite i provjerite brtvu na vratima oko okvira unutrašnjosti pećnice.

Za čišćenje metalnih površina koristite otopinu za čišćenje.

Mrlje očistite blagim deterdžentom.



Svakodnevna uporaba

Unutrašnjost pećnice očistite nakon svake uporabe. Nakupljanje masti ili drugih ostataka može uzrokovati požar.

Vlaga se može kondenzirati u uređaju ili na staklima vrata. Za smanjenje kondenzacije, uključite uređaj da radi barem 10 minuta prije kuhanja. Ne čuvajte hranu u uređaju dulje od 20 minuta. Osušite unutrašnjost samo krpom od mikrovlakana nakon svake uporabe.



Dodatna oprema

Očistite sav pribor nakon svake uporabe i pustite da se osuši. Koristite samo krpu od mikrovlakana namočenu u toplu vodu i blagi deterdžent. Pribor ne perite u perilici posuđa.

Ne čistite pribor s neprijanjajućim površinama pomoću abrazivnih sredstava za čišćenje ili predmeta s oštrim rubovima.

12.2 Kako očistiti: Udubljenje u unutrašnjosti

Očistite udubljenje u unutrašnjosti kako biste uklonili ostatke kamenca nakon kuhanja s parom.

1. korak	2. korak	3. korak
Ulijte: 250 ml alkoholnog octa u udubljenje u unutrašnjosti. Koristite najviše 6%-ni ocat bez ikakvih dodataka.	Ostavite ocat 30 minuta na sobnoj temperaturi da otopi naslage kamenca.	Unutrašnjost očistite toplom vodom i mekanom krpom.

Za funkciju: Vrući zrak PLUS očistite pećnicu svakih 5 - 10 ciklusa kuhanja.

12.3 Kako ukloniti: Nosači police

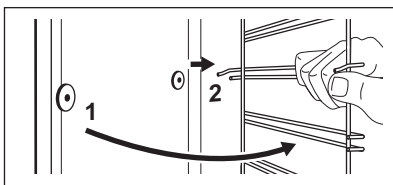
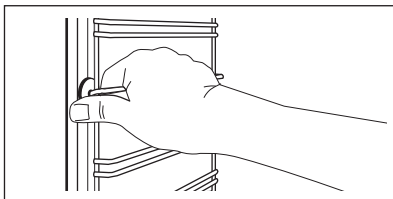

Kako biste očistili pećnicu, skinite nosače police.

1. korak	Isključite pećnicu i pričekajte da se ohladi.
2. korak	Prednji kraj police povucite dalje od bočne stijenke.
3. korak	Stražnji kraj nosača police povucite dalje od bočne stijenke i uklonite ga.
4. korak	Nosače polica vratite na mjesto obrnutim redoslijedom. Zatike za držanje na sklopivim vodilicama morate usmjeriti prema naprijed.



12.4 Način upotrebe: Čišćenje vodom

Ovaj postupak čišćenja koristi paru za uklanjanje masnoće i ostataka hrane iz pećnice.

1. korak	Ulijte vodu u udubinu u unutrašnjosti: 200 ml.
2. korak	Postavite funkciju:   Pritisnite:  .

3. korak	Podesite temperaturu na 90 °C.
4. korak	Pustite pećnicu da radi 30 min.
5. korak	Isključite pećnicu.
6. korak	Pričekajte dok se pećnica ne ohladi. Unutrašnjost osušite mekanom krpom.

12.5 Kako ukloniti i postaviti: Vrata

Vrata pećnice imaju dvije staklene ploče. Možete skinuti vrata pećnice i unutarnju staklenu ploču kako biste je očistili. Prije nego što uklonite staklene ploče, pročitajte cijele upute "Skidanje i postavljanje vrata".

OPREZ!

Pećnicu ne upotrebljavajte bez staklenih ploča.

1. korak Potpuno otvorite vrata i držite obje šarke.

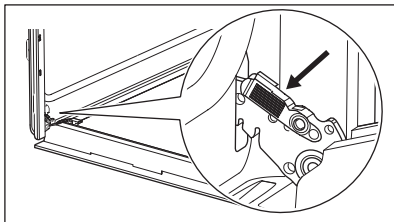

2. korak Podignite i povucite zasune dok ne kliknu.

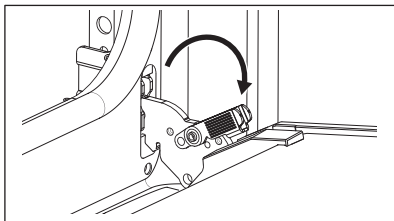

3. korak Napola zatvorite vrata pećnice do prvog otvorenog položaja. Zatim podignite i povucite kako biste uklonili vrata sa sjedišta.

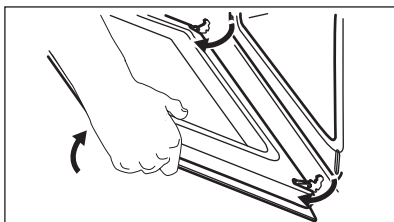

4. korak Stavite vrata na meku krpu na stabilnu površinu.

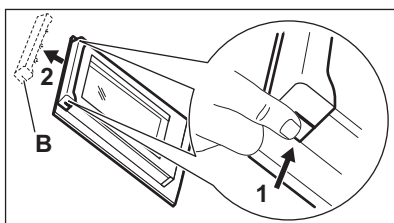

5. korak Uхватite oblogu vrata (B) na gornjem rubu vrata s dvije strane i pritisnite prema unutra kako biste oslobodili kopču.

6. korak Povucite oblogu vrata prema naprijed kako biste je uklonili.

- 7. korak** Držite staklenu ploču vrata za gornji rub i pažljivo je izvucite. Provjerite je li staklo potpuno iskliznulo iz ležišta.

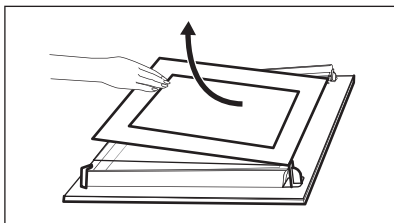

- 8. korak** Staklene ploče očistite sapunom i vodom. Pažljivo osušite staklene ploče. Staklene ploče ne perite u perilici posuđa.

- 9. korak** Nakon čišćenja, postavite staklene ploče i vrata pećnice.

Ako su vrata ispravno postavljena, začut će se klik prilikom zatvaranja zaslana.

Zona s tiskom mora biti okrenuta prema unutarnjoj strani vrata. Nakon postavljanja provjerite da površina okvira staklene ploče na zonama s tiskom nije gruba na dodir.

Kada se pravilno postavi, okvir vrata klikne. Provjerite je li unutarnja staklena ploča pravilno postavljena u ležište.

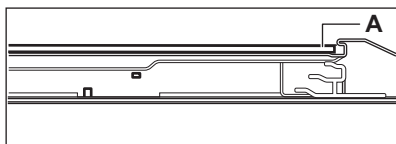

12.6 Kako zamijeniti: Žarulju



UPOZORENJE!

Opasnost od električnog udara.
Žarulja može biti vruća.

Uvijek držite halogenu žarulju krpom kako biste spriječili izgaranje naslaga masti na žarulji.

Prije zamjene žarulje:

1. korak

Isključite pećnicu. Pričekajte dok se pećnica ne ohladi.

2. korak

Isključite pećnicu iz električnog napajanja.

3. korak

Na dno unutrašnjosti pećnice stavite krpu.

Stražnja žarulja

- 1. korak** Okrenite stakleni poklopac žarulje i skinite ga.

- 2. korak** Očistite stakleni poklopac.

- 3. korak** Zamijenite žarulju svjetiljke odgovarajućom žaruljom koja je otporna na toplinu od 300 °C.

- 4. korak** Postavite stakleni poklopac.

13. OTKLANJANJE POTEŠKOĆA

UPOZORENJE!

Pogledajte poglavlja sa sigurnosnim uputama.

13.1 Što učiniti ako ...

Za svaki slučaj koji nije uključen u ovu tablicu obratite se ovlaštenom servisnom centru.

Problem	Provjerite ako ...
Pećnica se ne zagrijava.	Osigurač je pregorio.
Brtna na vratima je oštećena.	Ne koristite pećnicu. Kontaktirajte ovlašteni servisni centar.

Problem	Provjerite ako ...
Na zaslonu se prikazuje "12.00".	Nestalo je struje. Podesite sat.
Voda curi iz udubljenja u unutrašnjosti.	Previše je vode u udubini unutrašnjosti pećnice.
Nezadovoljavajuća učinkovitost kuhanja funkcije: Vrući zrak PLUS .	Udubinu u unutrašnjosti pećnice ispunili ste vodom.
Svjetiljka ne radi.	Žarulja je pregorjela.

13.2 Podaci o servisu

Ako sami ne uspijete pronaći rješenje za problem, obratite se prodavaču ili ovlaštenom servisnom centru.

Podaci potrebni za servisni centar nalaze se na natpisnoj pločici. Natpisna pločica nalazi se na prednjoj strani okvira unutrašnjosti uređaja. Ne uklanjajte natpisnu pločicu iz unutrašnjosti uređaja.

Preporučujemo da podatke upišete ovdje:

Model (MOD.)

Broj proizvoda (PNC)

Serijski broj (S.N.)

14. ENERGETSKA UČINKOVITOST

14.1 Informacije o proizvodu i List s informacijama o proizvodu u skladu s uredbama EU o ekološkom dizajnu i označivanju energetske učinkovitosti

Naziv dobavljača	Electrolux
Identifikacija modela	EOD3H50TX 949499048
Indeks energetske učinkovitosti	95.3
Klasa energetske učinkovitosti	A
Potrošnja energije uz standardno opterećenje, konvencionalni način rada	0.93kWh/ciklusu
Potrošnja energije uz standardno opterećenje, način rada s ventilatorom	0.81kWh/ciklusu

Broj šupljina	1
Izvor topline	Struja
Glasnoća zvuka	72l
Vrsta pećnice	Ugradbena pećnica
Mass	29.3kg

IEC/EN 60350-1 - Kućanski električni uređaji za kuhanje - 1. dio: Štednjaci, pećnice, parne pećnice i roštilji - Metode za mjerenje izvedbi.

14.2 Ušteda energije



Uređaj ima funkcije koje vam pomažu uštedjeti energiju tijekom svakodnevnog kuhanja.

Provjerite jesu li vrata uređaja zatvorena dok uređaj radi. Ne otvarajte vrata uređaja prečesto tijekom pečenja. Brtvu vrata održavajte čistom i uvjerite se da je dobro pričvršćena u svom položaju.

Da biste povećali uštedu energije, koristite metalno posuđe.

Kad je to moguće, nemojte prethodno zagrijte uređaj prije pečenja.

Tijekom istovremene pripreme nekoliko jela, neka vremenske pauze između pečenja budu što kraće.

Kuhanje s ventilatorom

Ako je moguće, koristite funkcije kuhanja s ventilatorom kako biste uštedjeli energiju.

Preostala toplina

Kad je vrijeme kuhanja duže od 30 min, 3 - 10 min prije završetka kuhanja smanjite temperaturu uređaja na minimum. Preostala toplina unutar uređaja nastaviti će kuhanje.

Koristite preostalu toplinu za zagrijavanje ostalih jela.

Održavajte jela toplim

Za korištenje preostale topline i održavanje hrane toplom, odaberite najnižu moguću postavku temperature.

Vlažno pečenje

Funkcija je namijenjena je za uštedu energije tijekom kuhanja.

15. BRIGA ZA OKOLIŠ

Reciklirajte materijale sa simbolom . Ambalažu za recikliranje odložite u prikladne spremnike. Pomozite u zaštiti okoliša i ljudskog zdravlja, kao i u recikliranju otpada od električnih i elektroničkih uređaja. Uređaje

označene simbolom  ne bacajte zajedno s kućnim otpadom. Proizvod odnesite na lokalno reciklažno mjesto ili kontaktirajte nadležnu službu.

MÖTLEME TEILE

Täname, et ostsite Electroluxi seadme. Olete valinud toote, mille loomisel on rakendatud pikaagest professionaalset kogemust ja innovatsiooni. Geniaalne ja stiilne, loodud teile mõeldes. Selle kasutamisel võite olla alati kindel, et tulemused on suurepärased.

Tere tulemast Electroluxi kasutajate hulka.

Külastage meie veebisaiti, kust leiate



Nõuandeid, brošüüre, tõrkeotsingu, remondi- ja hooldusteavet:

www.electrolux.com/support



Paremaks teeninduseks registreerige oma toode aadressil

www.registerelectrolux.com



Ostke oma seadmele lisaseadmeid, tarvikuid ja originaalvaruosi aadressil

www.electrolux.com/shop

KLIENDITEENINDUS JA HOOLDUS

Alati tuleb kasutada originaalvaruosi.

Volitatud teeninduskeskusesse pöördumisel peaksid teil olema varuks alljärgnevad andmed: mudel, PNC, seerianumber.

Teave on toodud andmeplaadil.

 Hoiatused / Ettevaatusabinõud – ohutusteave

 Üldine teave ja vihjed

 Keskkonnateave

Jäetakse õigus teha muutusi.

SISUKORD

1. OHUTUSINFO.....	92
2. OHUTUSJUHISED.....	93
3. PAIGALDAMINE.....	96
4. TOOTE KIRJELDUS.....	98
5. JUHTPANEEL.....	98
6. ENNE ESMAKORDSET KASUTAMIST.....	99
7. IGAPÄEVANE KASUTAMINE.....	99
8. KELLA FUNKTSIOONID.....	101
9. TARIKUTE KASUTAMINE.....	103
10. LISAFUNKTSIOONID.....	103
11. VIHJEID JA NÄPUNÄITEID.....	104
12. PUHASTUS JA HOOLDUS.....	107
13. VEAOTSING.....	110
14. ENERGIATÕHUSUS.....	111
15. JÄÄTMEKÄITLUS.....	112

1. ⚠️ OHUTUSINFO

Enne seadme paigaldamist ja kasutamist lugege kaasasolev juhend tähelepanelikult läbi. Tootja ei võta endale vastutust vigastuste või varalise kahju eest, mis on tingitud paigaldusnõuete eiramisest või väärast kasutusest. Hoidke kasutusjuhend kindlas kohas alles, et saaksite seda vajadusel vaadata.

1.1 Laste ja haavatavate inimeste turvalisus

- Vähemalt 8-aastased ja vanemad lapsed ning piiratud füüsiliste, sensorsete või vaimsete võimete või vähese kogemuste ja teadmistega isikud tohivad seda seadet kasutada järelevalve all või kui neid on õpetatud seadet ohutul viisil kasutama ja mõistma kaasnevaid ohte. Lapsed vanuses kuni 8 aastat ning raske või väga keerulise puudega isikud tuleks hoida seadmest eemal, kui neil ei saa pidevalt silma peal hoida.
- Tuleb jälgida, et lapsed ei mängiks seadmega ega.
- Hoidke pakendimaterjal lastele kättesaamatus kohas ja kõrvaldage see nõuetekohaselt.
- HOIATUS: Seade ja selle juurde kuuluvad osad lähevad kasutamise ajal kuumaks. Hoidke lapsed ning lemmikloomad töötavast ja jahtuvast seadmest eemal.
- Kui seadmel on olemas laste ohutusseade, tuleks see sisse lülitada.
- Lapsed ei tohi ilma järelevalveta seadet puhastada ega hooldustoiminguid läbi viia.

1.2 Üldine ohutus

- See seade on ette nähtud ainult toidu valmistamiseks.
- See seade on ettenähtud kasutamiseks kodumajapidamise siseruumides.
- Seda seadet võib kasutada kontorites, hotellide külalistetubades, hommikusöögiga külalistetubades, talumajapidamistes ja muudes sarnastes majutusruumides,

kui selline kasutamine ei ületa (keskmist) kodumajapidamise kasutuskoormusi.

- Seadme paigaldamine ja toitekaabli vahetamine on lubatud ainult kvalifitseeritud elektrikule!
- Ärge kasutage seadet enne, kui see on köögimööblisse sisse ehitatud.
- Enne mis tahes hooldustöid ühendage seade vooluvõrgust lahti.
- Kui toitejuhe on kahjustatud, laske see elektriohutuse tagamiseks välja vahetada tootja, selle volitatud hoolduskeskuse või vastavat kvalifikatsiooni omava isiku poolt.
- HOIATUS: Elektrilöögi tekkimise vältimiseks veenduge, et seade on enne lambi vahetamist välja lülitatud.
- HOIATUS: Seade ja selle juurde kuuluvad osad lähevad kasutamise ajal kuumaks. Tuleb olla ettevaatlik, et vältida kütteelementide või pinna puudutamist seadme sisemuses.
- Tarvikute või ahjunõude eemaldamiseks või sisestamiseks kasutage alati ahjukindaid.
- Ahjuriili tugede eemaldamiseks tõmmake esmalt riulitoe esiots ja seejärel tagumine ots külgešina küljest lahti. Asetage ahjuresti toed tagasi vastupidises järjekorras.
- Ärge kasutage seadme puhastamiseks aurupuhastit.
- Ärge kasutage klaasukse puhastamiseks abrasiivpuhastusvahendid või teravad metallkaabitsad, sest need võivad klaasi pinda kriimustada, mille tagajärjel võib see puruneda.

2. OHUTUSJUHISED

2.1 Paigaldamine

HOIATUS!

Seadet tohib paigaldada ainult kvalifitseeritud tehnik.

- Eemaldage kõik pakkematerjalid.
- Kahjustatud seadet ei tohi paigaldada ega kasutada.

- Järgige seadmega kaasasolevaid paigaldusjuhiseid.
- Kuna seade on raske, olge selle liigutamisel ettevaatlik. Kasutage töökindaid ja kinnisi jalanõusid.
- Ärge tõmmake seadet käepidemest.
- Paigaldage seade ohutusse ja sobivasse kohta, mis vastab paigaldusnõuetele.
- Tagage minimaalne kaugus muudest seadmetest ja mööbliesemetest.

- Enne seadme paigaldamist kontrollige, kas seadme uks avaneb takistusteta.
- Seade on varustatud elektrilise jahutussüsteemiga. See tuleb ühendada elektritoidesüsteemiga.

Kapi minimaalne kõrgus (tööpinna all asuva kapi minimaalne kõrgus)	590 (600) mm
Kapi laius	560 mm
Kapi sügavus	550 (550) mm
Seadme esiosa kõrgus	594 mm
Seadme tagaososa kõrgus	576 mm
Seadme esiosa laius	595 mm
Seadme tagaososa laius	559 mm
Seadme sügavus	569 mm
Sisseehitatud seadme sügavus	548 mm
Sügavus avatud uksega	1022 mm
Ventilatsiooniava minimaalne suurus. Ava asub põhja tagumises osas	560x20 mm
Toitejuhtme pikkus. Juhe asub tagumisel küljel pa-rempoolses nurgas	1500 mm
Kinnituskravid	4x25 mm

2.2 Elektrihendus



HOIATUS!

Tulekahju- ja elektrilöögioht!

- Kõik elektrihendused peab teostama kvalifitseeritud elektrik.
- Seade peab olema maandatud.
- Kontrollige, kas andmeplaadil olevad elektriandmed vastavad teie kohaliku vooluvõrgu näitajatele.
- Kasutage alati nõuetekohaselt paigaldatud elektriõhutatud pistikupesaga.
- Ärge kasutage mitmikpistikuid ega pikenduskaableid.
- Veenduge, et te ei vigastaks toitepistikut ega -juhet. Kui seadme toitekaabel tuleb välja vahetada, siis pöörduge meie hoolduskeskusesse.
- Jälgige, et toitejuhe ei puutuks vastu seadme ust ega oleks uksele lähedal või

seadme all olevas nišis, eriti siis, kui seade töötab või uks on kuum.

- Isoleeritud ja isoleerimata osad peavad olema kinnitatud nii, et neid ei saaks ilma tööriistadeta eemaldada.
- Ühendage toitepistik seinakontakti alles pärast paigalduse lõpuleviimist. Veenduge, et pärast paigaldamist säilib juurdepääs toitepistikule.
- Kui seinakontakt logiseb, ärge pange sinna toitepistikut.
- Seadet vooluvõrgust eemaldades ärge tõmmake toitekaablist. Võtke alati kinni pistikust.
- Kasutage ainult õigeid isolatsiooniseadiseid: kaitselüliteid, kaitsmeid (keermega kaitsmed tuleb pesast eemaldada), maalekkevoolu kaitsmeid ja kontakteid.
- Seadme ühendus vooluvõrguga tuleb varustada mitmepooluselise isolatsiooniseadisega. Isolatsiooniseadise lahutatud kontaktide vahemik peab olema vähemalt 3 mm.
- Seadmega kaasnevad toitekaabel ja toitepistik.

Kaablitüübid, mis sobivad paigaldamiseks või asendamiseks Euroopas:

H07 RN-F, H05 RN-F, H05 RRF, H05 VV-F, H05 V2V2-F (T90), H05 BB-F

Kaabli ristlõike pindala peab vastama andmesildil näidatud koguvõimsusele. Võite vaadata ka tabelit:

Koguvõimsus (W)	Kaabli ristlõige (mm ²)
max 1380	3x0.75
max 2300	3x1
max 3680	3x1.5

Maandusjuhe (roheline/kollane kaabel) peab olema 2 cm pikem kui pruun faasijuhe ja sinine neutraaljuhe.

2.3 Kasutamine

HOIATUS!

Vigastuse, põletuse, elektrilöögi või plahvatuse oht!

- Ärge muutke seadme tehnilisi omadusi.
- Veenduge, et ventilatsiooniavad pole kinni.
- Ärge jätke töötavat seadet järelevalveta.
- Deaktiveerige seade iga kord pärast kasutamist.
- Olge seadme töötamise ajal ukse avamisega ettevaatlik. Kuum õhk võib vabaneda.
- Ärge kasutage seadet märgade kätega ega veega kokku puutudes.
- Ärge avaldage avatud uksele survet.
- Ärge kasutage seadet töö- ega hoiupinnana.
- Avage seadme uks ettevaatlikult. Koostisosade kasutamine koos alkoholiga võib tekitada alkoholi ja õhu segu.
- Ärge laske ukse avamisel sädemetel ega lahtisel leegil seadmega kokku puutuda.
- Ärge pange tuleohtlike või tuleohtliku ainega märgunud esemeid seadmesse, selle lähedusse ega peale.

HOIATUS!

Seadme vigastamise või kahjustamise oht!

- Emailihi kahjustamise või värvimuutuse ärahoidmiseks:
 - ärge pange ahjunõusid ega muid esemeid otse seadme põhjale.
 - ärge asetage alumiiniumfooliumit vahetult seadme sisemuse põhjale.
 - ärge pange vett vahetult kuuma seadmesse.
 - ärge hoidke pärast küpsetamise lõpetamist seadmes niiskeid nõusid ja toitu.
 - olge lisavarustuse eemaldamisel või paigaldamisel ettevaatlik.
- Emaili või roostevaba terase värvi muutumine ei mõjuta seadme tööd kuidagi.
- Mahlasemate kookide puhul kasutage sügavat vormi. Puuviljamahlad tekitavad plekke, mis võivad olla püsivad.
- Valmistage toitu alati suletud ahjuuksega.

- Kui seade paigaldatakse köögimööbli paneeli (nt ukse) taha, siis jälgige, et seadme töötamise ajal oleks uks alati lahti. Vastasel korral võib kinnise mööblipaneeli taha kogunev niiskus kahjustada nii seadet, mööblit kui ka põrandat. Ärge sulgege paneeli või ust, enne kui seade pole pärast kasutamist täielikult maha jahtunud.

2.4 Puhastus ja hooldus

HOIATUS!

Vigastuse, tulekahju või seadme kahjustamise oht!

- Enne hooldust lülitage seade välja ja ühendage toitepistik pistikupesast lahti.
- Veenduge, et seade on maha jahtunud. Klaaspaneelid võivad puruneda.
- Kui ukse klaaspaneeli tekib möra, tuleb see kohe välja vahetada. Pöörduge volitatud hoolduskeskusse.
- Puhastage seadet regulaarselt, et vältida pinnamaterjali kahjustumist.
- Puhastage seadet pehme niiske lapiga. Kasutage ainult neutraalseid pesuaineid. Ärge kasutage abrasiivseid tooteid, küürimisvamme, lahusteid ega metallist esemeid.
- Ahjupihusti kasutamisel järgige pakendil olevaid ohutusjuhiseid.

2.5 Sisevalgustus

HOIATUS!

Elektrilöögi oht!

- Teave selles seadmes olevate lampide ja eraldi müüdavate varulampide kohta: Need lambid taluvad ka koduste majapidamiseseadmete äärmuslikumaid tingimusi, näiteks temperatuuri, vibratsiooni, niiskust või on mõeldud edastama infot seadme tööoleku kohta. Need pole mõeldud kasutamiseks muudes rakendustes ega sobi ruumide valgustamiseks.
- Toode sisaldab energiatõhususe klassi G valgusallikat.
- Kasutage ainult samasuguste näitajatega lampe .

2.6 Hooldus

- Seadme parandamiseks võtke ühendust volitatud teeninduskeskusega.
- Kasutage ainult originaalvaruosi.

2.7 Kõrvaldamine

⚠ HOIATUS!

Lämbumis- või vigastusoht!

- Seadme nõuetekohase kõrvaldamise kohta saate täpsemaid juhiseid kohalikust omavalitsusest.
- Eemaldage seade vooluvõrgust.
- Lõigake elektrijuhe seadme lähedalt läbi ja visake ära.
- Eemaldage ukse sulgur, et vältida laste või lemmikloomade seadmesse lõksu jäämist.

3. PAIGALDAMINE

⚠ HOIATUS!

Vt ohutust käsitlevaid peatükke.

3.1 Sissehitamine



www.youtube.com/electrolux
www.youtube.com/aeg

How to install your AEG/Electrolux
Oven - Column installation

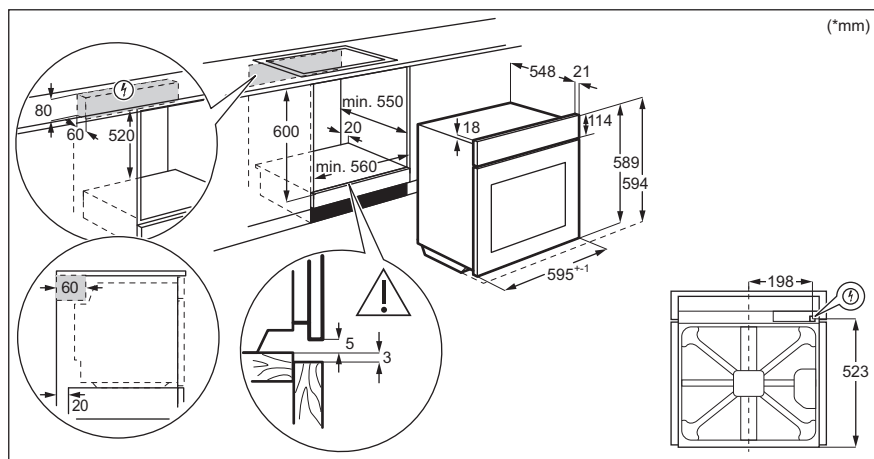

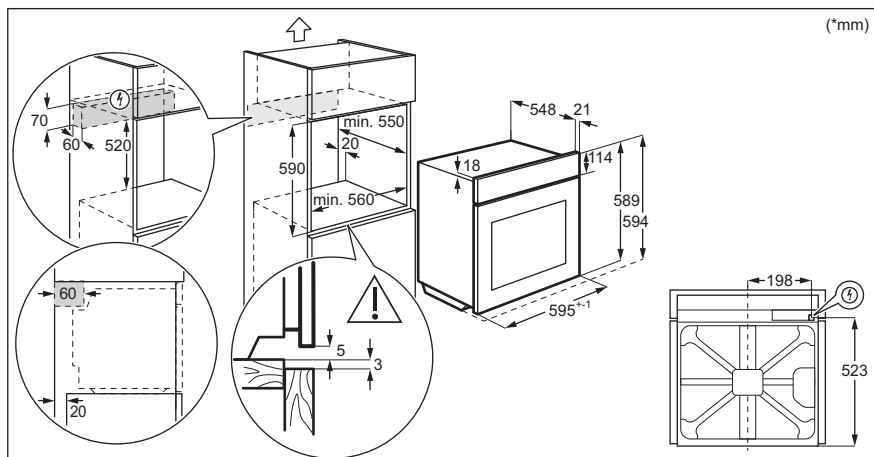

3.2 Seadme kinnitamine köögimööblisse

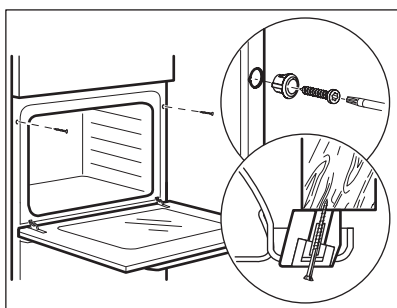

4. TOOTE KIRJELDUS

4.1 Üldine ülevaade

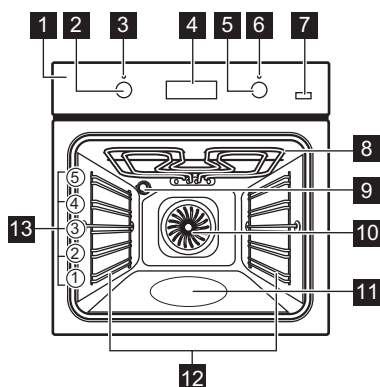

- 1 Juhtpaneel
- 2 Küpsetusrežiimide nupp
- 3 Toite tuli/sümbol
- 4 Ekraan
- 5 Temperatuuri juhtnupp
- 6 Temperatuuri indikaator/sümbol
- 7 Lisaur
- 8 Kuumutuselement
- 9 lamp
- 10 Ventilaator
- 11 Veesüvend- Vesipuhastuse mahuti
- 12 Riiulitugi, eemaldatav
- 13 Riiuli asendid

4.2 Lisatarvikud

- **Traatrest**
Küpsetusnõudele, koogivormidele, praadidele.
- **Küpsetusplaat**
Kookide ja küpsiste jaoks.
- **Grill-/küpsetuspann**

Küpsetamiseks ja röstimiseks või pannina rasva kogumiseks.

- **Teleskoopsiinid**
Teleskoopsiinid võimaldavad reste hõlpsamalt sisestada ja eemaldada.

5. JUHTPANEEL

5.1 Sisselükatavad nupud

Seadme kasutamiseks vajutage nuppu. Nupp tuleb välja.

5.2 Sensorväljad / nupud

—	Kellaaja valimiseks.
⌚	Kella funktsiooni määramiseks.
+	Kellaaja valimiseks.
⏸	Funktsiooni Pöördõhk PLUSSE sisse ja välja lülitamiseks.

5.3 Ekraan

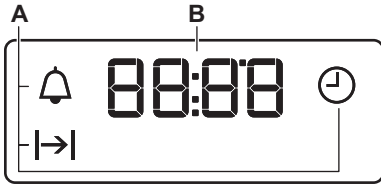

- A. Kella funktsioonid
B. Taimer

6. ENNE ESMAKORDSET KASUTAMIST

⚠ HOIATUS!

Vt ohutust käsitlevaid peatükke.

6.1 Enne esmakordset kasutamist

Eelkuumutuse ajal võib ahjust tulla lõhna ja suitsu. Veenduge, et ruum on hästi ventileeritud.



1. samm



2. samm



3. samm

Seadke kell õigeks

1. – vajutage aja seadmiseks. Umbes 5 sekundi pärast vilkumine lakkab ja ekraanil kuvatakse aeg.

Puhastage ahi

1. Eemaldage ahjust kõik tarvikud ja eemaldatavad restitoided.
2. Puhastage ahju ja tarvikuid ainult mikrokiudlapi, sooja vee ning pehmetoimelise pesuvahendiga.

Eelkuumutage tühja ahju

1. Seadke maksimumtemperatuur funktsioonile: . Aeg: 1 h.
2. Seadke maksimumtemperatuur funktsioonile: . Aeg: 15 min.
3. Seadke maksimumtemperatuur funktsioonile: . Aeg: 15 min.

Lülitage ahi välja ja oodake, kuni see on jahtunud. Pange tarvikud ja eemaldatavad restitoided ahju.

7. IGAPÄEVANE KASUTAMINE

⚠ HOIATUS!

Vt ohutust käsitlevaid peatükke.

7.1 Kuidas valida: Küpsetusrežiim

1. samm Ahjufunktsiooni valimiseks keerake ahjufunktsioonide nuppu.

2. samm Temperatuuri valimiseks keerake juhtnuppu.

3. samm Pärast küpsetamise lõppu keerake nupud väljas-asendisse, et ahi välja lülitada.

7.2 Funktsiooni seadmine: Pöördõhk PLUS

⚠ HOIATUS!

Põletuse ja seadme kahjustamise oht!

- 1. samm** Veenduge, et ahi on jahtunud.
- 2. samm** Kallake ahjuõõnsuse süvendisse kraanivett.
 ⓘ Ahjuõõnsuse süvendi maksimaalne maht on 250 ml. Küpsetamise ajal või siis, kui ahi on veel kuum, ei tohi ahjuõõnsuse süvendisse vett valada.

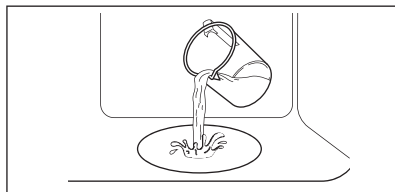

- 3. samm** Seadke funktsioon: .
 Vajutage: . Indikaator lülitub sisse. Töötab ainult funktsiooniga: Pöördõhk PLUS.
- 4. samm** Temperatuuri valimiseks keerake temperatuurinuppu.
- 5. samm** Niiskuse tekitamiseks eelkuumutage tühja ahju 10 minutit.
- 6. samm** Pange toit ahju.
 Vt jaotist "Vihjeid ja näpunäiteid".
 Ärge avage ahju ust küpsetuse ajal.
- 7. samm** Keerake küpsetusrežiimide nupp väljas-asendisse, et ahi välja lülitada.
 – ahju välja lülitamiseks vajutage. Indikaator kustub.
- 8. samm** Kui funktsioon on lõppenud, avage ettevaatlikult uks. Eralduv aur võib põhjustada nahapõletust.
- 9. samm** Veenduge, et ahi on jahtunud. Eemaldage ahjuõõnsuse süvendist sinna jäänud vesi.

7.3 Küpsetusrežiimid

Küpsetusrežiim	Kasutamine
0 Väljas-asend	Ahi on väljas.
 Sisevalgustus	Valgusti sisselülitamiseks.





Küpsetusrežiim



Kasutamine



Pöördõhk / Pöördõhk PLUS / Vesipuhastus

Küpsetamiseks korraka kuni kolmel tasandil ja toidu kuivatamiseks.
 Seadke ahju temperatuur 20 - 40 °C madalamaks kui funktsiooniga Tavapärane küpsetamine.
 Niiskuse lisamiseks küpsetamise ajal. Õige värvi ja krõbeda kooriku saavutamiseks. Toidu soojendamisel mahlasuse lisamiseks.
 Vt jaotist "Hooldus ja puhastamine", et leida lisateavet järgmistest valikute kohta: Vesipuhastamine.

Küpsetusrežiim	Kasutamine
 Niiske küpsetus pöördõhuga	Funktsioon küpsetamise ajal energia säästmiseks. Selle funktsiooni kasutamisel võib ahju sisemine temperatuur erineda valitud temperatuurist. Kuumutusvõimsus võib väheneda. Lisateavet leiate jaotisest "Igapäevane kasutamine", Märkused: Niiske küpsetus pöördõhuga.
 Alumine kuumutus	Krõbeda põhjaga kookide küpsetamiseks ja toidu hoidistamiseks.
 Sulatamine	Toidu sulatamiseks (puu- ja juurviljad). Sulatamise aeg sõltub külmutatava toidu kogusest ja suuruselt.
 Kiirgrill	Suuremas koguses õhemate palade grillimiseks ja leiva röstimiseks.
 Turbogrill	Suurte kondiga liha- või linnulihatükkide röstimiseks ühel ahju tasandil. Gratineerimiseks ja pruunistamiseks.

Küpsetusrežiim	Kasutamine
 Pitsa funktsioon	Pitsa küpsetamiseks. Intensiivseks pruunistamiseks ja krõbeda põhja saavutamiseks.
 Tavapärase küpsetamine	Ühel ahju tasandil küpsetamiseks ja röstimiseks.

7.4 Notes on: Niiske küpsetus pöördõhuga



Seda funktsiooni kasutati energiaklassi ja ökodisaini nõuete järgimiseks (vastavalt EU 65/2014 ja EU 66/2014). Testid vastavalt standardile: IEC/EN 60350-1.

Ahjuuks peab küpsetamise ajal olema suletud, et vältida kasutatava funktsiooni katkestamist ja tagada ahju töötamine võimalikult suure energiatõhususega.

Toiduvalmistamisjuhised leiate jaotisest „Nõuanded ja näpunäited“, Niiske küpsetus pöördõhuga. Üldiseid energiasäästunõuandeid leiate jaotisest „Energiatõhusus“ alajaotisest Energiasääst.

8. KELLA FUNKTSIOONID

8.1 Kella funktsioonid

Kellafunktsioon	Rakendus
 Kella aeg	Kellaaja määramiseks, muutmiseks või kontrollimiseks.
 Kestus	Ahju tööaja kestuse määramiseks.
 Minutilugeja	Pöördloenduse seadistamiseks. See funktsioon ei mõjuta ahju tööd. Saate funktsiooni valida igal ajal, ka siis, kui ahi on välja lülitatud.

8.2 Kuidas seadistada: Kella funktsioonid

Kuidas seadistada: Kellaeg

 – vilgub, kui ühendate ahju elektrivõrku, kui on olnud elektrikatkestus või kui taimer pole seatud.

+, **–** – vajutage aja seadmiseks.
Umbes 5 sekundi pärast vilkumine lakkab ja ekraanil kuvatakse aeg.

Kuidas muuta: Kellaeg



1. samm  – vajutage korduvalt kellaaja muutmiseks.  – hakkab vilkuma.

2. samm **+**, **–** – vajutage aja seadmiseks.
Umbes 5 sekundi pärast vilkumine lakkab ja ekraanil kuvatakse aeg.

Kuidas seadistada: Kestus

1. samm Seadke ahju funktsioon ja temperatuur.

2. samm  – vajutage korduvalt.  – hakkab vilkuma.

3. samm **+**, **–** – vajutage, et valida kestus.
Näidikul kuvatakse: .
 – vilgub, kui seatud aeg lõpeb. Kõlab helisignaal ja ahi lülitub välja.

4. samm Kasutage suvalist nuppu, et signaal välja lülitada.

5. samm Keerake nupud väljas-asendisse.

Kuidas seadistada: Minutilugeja

1. samm  – vajutage korduvalt.  – hakkab vilkuma.

2. samm **+**, **–** – vajutage aja seadmiseks.
Funktsioon käivitub automaatselt 5 sekundi pärast.
Kui valitud aeg saab täis, kostab helisignaal.

3. samm Kasutage suvalist nuppu, et signaal välja lülitada.

4. samm Keerake nupud väljas-asendisse.

Kuidas tühistada: Kella funktsioonid

1. samm  – vajutage korduvalt, kuni kellafunktsiooni sümbol hakkab vilkuma.

2. samm Vajutage ja hoidke all: **–**.
Kellafunktsioon lülitub mõne sekundi pärast välja.

9. TARVIKUTE KASUTAMINE

HOIATUS!

Vt ohutust käsitlevaid peatükke.

9.1 Tarvikute sisestamine

Väike ülaosas asuv sälk suurendab turvalisust. Sälgud kujutavad endast ka

libisemisvastast abinõud. Kõrged servad aitavad ära hoida ahjunõude restilt mahalibisemist.

Traatrest:

Lükake rest ahjuriili toe juhtsoontele ja jälgige, et restikumerused oleksid allpool.

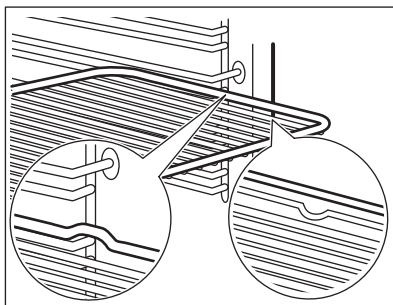

Küpsetusplaat / Sügav pann:

Lükake ahjurest riuliraami juhtsoonte vahele.

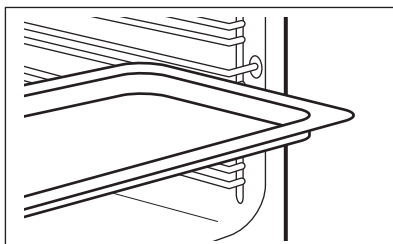

10. LISAFUNKTSIOONID

10.1 Jahutusventilaator

Seadme töö ajal lülitub jahutusventilaator automaatselt sisse, et hoida seadme pinnad jahedana. Kui lülitate seadme välja, siis jätkab jahutusventilaator töötamist kuni seadme mahajahutamiseni.

10.2 Turvatermostaat

Ahju vale kasutamine või katkised osad võivad põhjustada ohtlikku ülekuumenemist. Selle ärahoidmiseks on ahjul olemas ohutustermostaat, mis katkestab toitevarustuse. Ahi lülitub uuesti automaatselt sisse, kui temperatuur on langenud.

11. VIHJEID JA NÄPUNÄITEID



Vt ohutust käsitlevaid peatükke.

11.1 Soovitused söögivalmistamiseks

Ahjus on viis tasandit.

Ahjutasandeid loetakse altpoolt ülles.

Teie ahi võib küpsetada või praadida erinevalt teie eelmisest ahjust.

Kookide küpsetamine

Ärge avage ahjuust enne, kui 3/4 toiduvalmistamisajast on möödunud.

Kui kasutate korraga kaht küpsetusplaati, jätke nende vahele üks tasand tühjaks.

Liha ja kala valmistamine

Kasutage väga rasvase toidu korral sügavat panni, et ahjule ei tekiks plekke, mis võivad olla püsivad.

Enne lahtilõikamist laske lihal ligikaudu 15 minutit seista, et mahlad välja ei nõrguks.

Liigse suitsu vältimiseks ahjus praadimise ajal lisage sügavale pannile veidi vett. Suitsu kondenseerumise vältimiseks lisage vett, niipea kui see on kuivanud.

Toiduvalmistamisajad

Toiduvalmistamisajad sõltuvad toidu tüübist, konsistentsist ja mahust.

Algul jälgige toiduvalmistamise ajal ahju tööd Leidke selle seadme kasutamisel oma toiduvalmistamisnõude, retseptide ja koguste kohta parimad seadistused (kuumuse seadistus, toiduvalmistamisaeg jne).

11.2 Niiske küpsetus pöördõhuga – soovitatavad lisatarvikud

Kasutage tumedaid ja mittepeegeldava pinnaga nõusid. Need tõmbavad kuumust paremini sisse kui heledad ja peegelduvad pinnad.



Pitsapann

Tume, mittepeegelduv
28 cm läbimõõduga

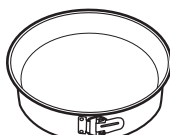

Küpsetusnõu

Tume, mittepeegelduv
26 cm läbimõõduga



Portsjoninõu

Keraamiline
8 cm läbimõõduga,
5 cm kõrged







Pirukavorm

Tume, mittepeegelduv
28 cm läbimõõduga







11.3 Niiske küpsetus pöördõhuga

Parimate tulemuste saamiseks järgige alltoodud tabelis olevaid soovitusi.

		 (°C)		 (min)
Magusad rullid, 12 tükki	küpsetusplaat või rasvapann	175	3	40 - 50
Rullid, 9 tükki	küpsetusplaat või rasvapann	180	2	35 - 45
Pitsa, külmutatud, 0,35 kg	ahjures	180	2	45 - 55
Rullbiskviit	küpsetusplaat või rasvapann	170	2	30 - 40
Šokolaadikook	küpsetusplaat või rasvapann	170	2	45 - 50
Suflee, 6 tükki	keraamilised ahjuvormid traatrestil	190	3	45 - 55
Biskviitaignast põhi	pirukavorm traatrestil	180	2	35 - 45
Victoria võileib	ahjuvorm ahjures	170	2	35 - 50
Pošeeritud kala, 0,3 kg	küpsetusplaat või rasvapann	180	2	35 - 45
Terve kala, 0,2 kg	küpsetusplaat või rasvapann	180	3	25 - 35
Kalafilee, 0,3 kg	pitsaplaat traatrestil	170	3	30 - 40
Pošeeritud liha, 0,25 kg	küpsetusplaat või rasvapann	180	3	35 - 45
Šašlõkk, 0,5 kg	küpsetusplaat või rasvapann	180	3	40 - 50
Küpsised, 16 tükki	küpsetusplaat või rasvapann	150	2	30 - 45
Makroonid, 20 tükki	küpsetusplaat või rasvapann	180	2	45 - 55
Muffinid, 12 tükki	küpsetusplaat või rasvapann	170	2	30 - 40
Soolased kondiitritooted, 16 tükki	küpsetusplaat või rasvapann	170	2	35 - 45
Muretaignaküpsised, 20 tükki	küpsetusplaat või rasvapann	150	2	40 - 50
Koogikesed, 8 tükki	küpsetusplaat või rasvapann	170	2	30 - 40
Köögiviljad, pošeeritud, 0,4 kg	küpsetusplaat või rasvapann	180	2	35 - 45
Vegan-omlett	pitsaplaat traatrestil	180	3	35 - 45
Vahemerepärased köögiviljad, 0,7 kg	küpsetusplaat või rasvapann	180	4	35 - 45

11.4 Teave katseasutustele

Testid vastavalt standardile IEC 60350-1.

				 (°C)	 (min)	
Väikesed koogid, 20 tk plaadil	Tavapärane küpsetamine	Küpsetus-plaat	3	170	20 - 35	-
Väikesed koogid, 20 tk plaadil	Pöördõhk	Küpsetus-plaat	3	150 - 160	20 - 35	-
Väikesed koogid, 20 tk plaadil	Pöördõhk	Küpsetus-plaat	2 ja 4	150 - 160	20 - 35	-
Õunakook, 2 vormis Ø 20 cm	Tavapärane küpsetamine	Traatrest	2	180	70 - 90	-
Õunakook, 2 vormis Ø 20 cm	Pöördõhk	Traatrest	2	160	70 - 90	-
Rasvatu biskviitkook, Ø 26 cm koo-givorm	Tavapärane küpsetamine	Traatrest	2	170	40 - 50	Eelkuumutage ahju 10 min.
Rasvatu biskviitkook, Ø 26 cm koo-givorm	Pöördõhk	Traatrest	2	160	40 - 50	Eelkuumutage ahju 10 min.
Rasvatu biskviitkook, Ø 26 cm koo-givorm	Pöördõhk	Traatrest	2 ja 4	160	40 - 60	Eelkuumutage ahju 10 min.
Liivaküpsised	Pöördõhk	Küpsetus-plaat	3	140 - 150	20 - 40	-
Liivaküpsised	Pöördõhk	Küpsetus-plaat	2 ja 4	140 - 150	25 - 45	-
Liivaküpsised	Tavapärane küpsetamine	Küpsetus-plaat	3	140 - 150	25 - 45	-
Röstleib/sai, 4-6 tk	Grill	Traatrest	4	max	1 - 5	Eelkuumutage ahju 10 min.
Veiseliha-burger, 6 tükki, 0,6 kg	Grill	Traatrest, rasvapann	4	max	20 - 30	Pange ahjuresst neljandale ahjutasandile ja rasvapann kolmandale tasandile. Keerake toitu poole küpsetusaja möödumisel. Eelkuumutage ahju 10 min.

12. PUHASTUS JA HOOLDUS

⚠ HOIATUS!

Vt ohutust käsitlevaid peatükke.

12.1 Märkused puhastamise kohta



Puhastusvahendid

Puhastage seadme esikülge ainult mikrokiudlapi, sooja vee ning pehmetoimelise pesuvahendiga. Kontrollige ja puhastage ahjuõõnsuse raami ümber olevat tihendit.

Metallpindadel kasutage puhastusvahendi lahust.

Plekide eemaldamiseks kasutage pehmetoimelist puhastusvahendit.



Igapäevane kasutamine

Puhastage ahi pärast igakordset kasutamist. Toidujääkide kogunemine võib kaasa tuua sütitamise.

Niiskus võib kondenseeruda seadmesse või selle klaaspaneelidele. Kondenseerumise vähendamiseks laske seadmel enne küpsetamist 10 minutit töötada. Ärge jätkke toitu seadmesse kauemaks seisma kui 20 minutit. Kuivatage pärast kasutamist seadme sisemus ainult mikrokiudlapiga.



Lisatarvikud

Pärast igat kasutuskorda puhastage kõik ahju tarvikud ja laske neil kuivada. Kasutage ainult mikrokiudlappi sooja vee ja õrna puhastusvahendiga. Ärge peske tarvikuid nõudepesumasinas.

Ärge puhastage mittenakkuva pinnaga tarvikuid abrasiivse puhastusvahendi või teravate esemetega.

12.2 Kuidas puhastada: Veesüvend

Puhastage ahjuõõnsuse süvendit, et eemaldada lubjasettejäädid pärast auruküpsetust.

1. samm

Kallake 250 ml vett ahju põhjas olevasse süvendisse. Kasutage max 6%-list ilma lisanditeta äädikat.

2. samm

Laske 30 minuti jooksul äädikal lubjasettejäädid toatemperatuuril lahustada.

3. samm

Puhastage ahjuõõnsus sooja vee ja lahja pesuvahendiga.

Funktsiooni seadmine: Pöördõhk PLUSS puhastage ahju iga 5 – 10 küpsetustsükli järel.

12.3 Kuidas eemaldada: restitoid

Ahju puhastamiseks eemaldage restitoid .

1. samm Lülitage ahi välja ja oodake, kuni see on jahtunud.

2. samm Tõmmake ahjuriuli tugede esiosa külgsena küljest lahti.

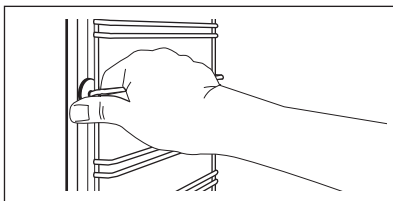

3. samm Tõmmake ahjuresti toe tagaosas külgsena küljest lahti ja eemaldage.

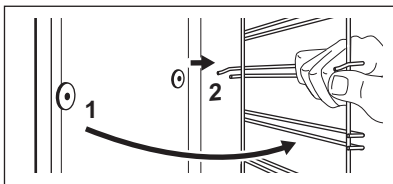

4. samm Asetage ahjuresti toed tagasi vastupidises järjekorras. Teleskoopsiinidel olevad kinnitustihvtid peavad olema suunatud ettepoole.



12.4 Kuidas kasutada: Vesipuhastus

See puhastusprotseduur kasutab niiskust, et eemaldada ahjust sinna kogunenud rasv ja toidujäägid.

1. samm Kallake vesi ahju põhjas olevasse süvendisse: 200 ml.

2. samm Seadke funktsioon:  
Vajutage: 

3. samm Seadke temperatuur tasemele 90 °C.

4. samm Laske ahjul töötada 30 min.

5. samm Lülitage ahi välja.

6. samm Oodake, kuni ahi on jahtunud. Kuivatage ahjuõõnsus pehme lapiga.

12.5 Kuidas eemaldada ja paigaldada: uks

Ahjuuksel on kaks klaaspaneeli. Puhastamiseks saate ahjuukse ja sisemised klaaspaneelid eemaldada. Enne klaaspaneelide eemaldamist lugege tähelepanelikult läbi terve peatükk "Ukse eemaldamine ja paigaldamine".

ETTEVAATUST!

Ärge kasutage ahju ilma klaaspaneelideta.

1. samm Avage uks täielikult ja hoidke mõlemast uksehingest kinni.

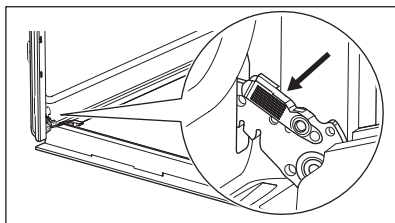

- 2. samm** Tõstke ja tõmmake sulguritest, kuni need lahti klõpsatavad.

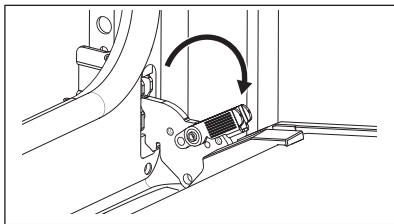

- 3. samm** Sulgege ahjuuks poole peale esimeses avatud asendis. Seejärel tõstke ja tõmmake ust, et see oma kohalt eemaldada.

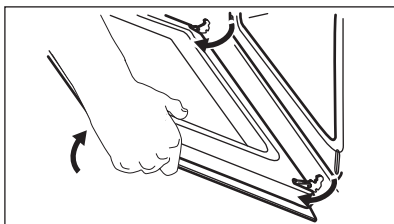

- 4. samm** Asetage uks pehmele ja tasasele pinnale.

- 5. samm** Vajutage ukse ülemises servas olevat ukse-liistu (B) kummaltki küljelt sissepoole, et klamberkinnitus vabastada.

- 6. samm** Eemaldamiseks tõmmake ukseliistu ettepoole.

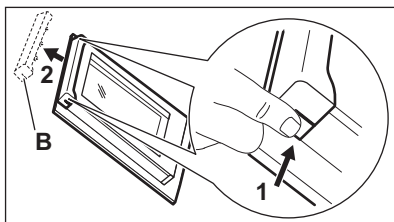

- 7. samm** Võtke kinni ukse klaaspaneeli ülemisest servast ja tõmmake see ettevaatlikult välja. Jälgige, et klaas libiseks hoidikutest täielikult välja.

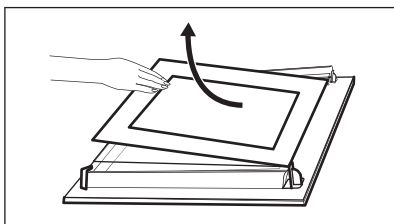

- 8. samm** Puhastage klaaspaneeli seebi ja veega. Kuivatage klaaspaneeli ettevaatlikult. Ärge peske klaaspaneeli nõudepesumasinas.

- 9. samm** Pärast puhastamist paigutage klaaspaneel ja ahjuuks tagasi oma kohale.

Kui uks on õigesti paigaldatud, kuulete sulgurite kinnitamisel klõpsatust.

Tükimustriga piirkond peab asuma ukse sisekülje suunas. Pärast paigaldamist veenduge, et klaaspaneeli raami pind ei oleks trükimustriga piirkonnas puudutades kare.

Ukseliistu õigel paigaldamisel kostab klõps.

Veenduge, et sisemised klaaspaneelid on paigaldatud oma kohale õigesti.

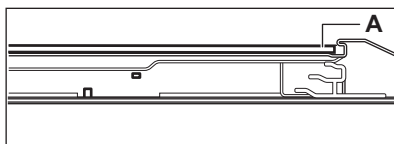

12.6 Kuidas asendada: lamp

HOIATUS!

Elektrilöögi oht!
Lamp võib olla kuum.

Hoidke halogeenlampi alati riidelapiga, et lambile ei sattuks rasvajääke.

Enne lambi vahetamist:

1. samm	2. samm	3. samm
Lülitage ahi välja. Oodake, kuni ahi on jahtunud.	Eemaldage ahi vooluvõrgust.	Pange ahju põhjale riie.

Tagumine lamp

1. samm	Klaaskatte eemaldamiseks keerake seda.
2. samm	Puhastage klaaskate.
3. samm	Asendage lamp sobiva 300 °C taluva kuumakindla lambiga.
4. samm	Paigaldage klaaskate.

13. VEAOTSING

HOIATUS!

Vt ohutust käsitlevaid peatükke.

13.1 Mida teha, kui...

Tabelis loetlemata variantide puhul pöörduge volitatud teeninduskeskuse poole.

Probleem	Kontrollige, kas:
Ahi ei kuumene.	Kaitse on vallandunud.
Uksetihend on katki.	Ärge kasutage ahju. Võtke ühendust volitatud teeninduskeskusega.

Probleem	Kontrollige, kas:
Ekraanil kuvatakse „12.00“.	Toimus elektrikatkestus. Seadke kella-aeg.
Vesi valgub ahjuõõnsuse süvendist välja.	Ahjuõõnsuse süvendis on liiga palju vett.
Ebarahuldavad küpsetustulemused funktsiooniga: Pöördõhk PLUS .	Täitsite veesüvendi vee-ga.
Lamp ei tööta.	Lamp on läbi põlenud.

13.2 Hooldusandmed

Kui te ei suuda probleemile ise lahendust leida, siis võtke ühendust edasimüüja või teeninduskeskusega.

Vajalikud teeninduskeskuse andmed leiate andmesildilt. Andmesildi leiate seadme sisepinna esiraamilt. Ärge andmesilti seadme sisemusest eemaldage.

Soovitame kirjutada andmed siia:

Mudel (MOD.)
Tootenumber (PNC)
Seerianumber (S.N.)

14. ENERGIATÕHUSUS

14.1 Tooteteave ja tooteteabe leht vastavalt EL-i ökodisaini ja energiamärgistuse eeskirjadele

Tarnija nimi	Electrolux
Mudeli tunnus	EOD3H50TX 949499048
Energiatõhususe indeks	95.3
Energiatõhususe klass	A
Energiatarve standardse koormusega, tavarežiim	0.93kWh/tsükkel
Energiatarve standardse koormusega, ventilaatoriga režiim	0.81kWh/tsükkel
Kambrite arv	1
Soojusallikas	Elekter
Helitugevus	72l
Ahju tüüp	Integreeritud ahi
Mass	29.3kg

IEC/EN 60350-1 – Kodumajapidamises kasutatavad elektrilised toiduvalmistusseadmed – 1. osa: Pliidid, ahjud, auruahjud ja grillid – Efektivsuse mõõtmise meetodid.

14.2 Energia kokkuhoid



Seadmel on omadused, mis aitavad säästa energiat igapäevasel toiduvalmistamisel.

Veenduge, et seadme töötamise ajal on seadme uks korralikult kinni. Ärge küpsetamise ajal seadme ust liiga tihti avage. Jälgige, et uksetihend oleks puhas ja korralikult omal kohal.

Energia kokkuhoiu tagamiseks kasutage metallnõusid.

Kui võimalik, ärge eelkuumutage seadet enne küpsetamist.

Kui valmistate järjest mitu küpsetist, püüdke need ahju panna võimalikult lühikeste vahedega.

Küpsetamine pöördõhuga

Võimalusel kasutage energia kokkuhoiuks pöördõhuga küpsetusrežiime.

Jääkkuumus

Kui küpsetusaeg on pikem kui 30 minutit, vähendage vähemalt 3–10 minutit enne küpsetusaja lõppu seadme temperatuuri. Seadme sees oleva jääkkuumuse abil küpsemine jätkub.

Muude toitude soojendamiseks kasutage jääkkuumust.

Toidu soojashoidmine

Jääkkuumuse kasutamiseks ja toidu soojashoidmiseks valige madalaim võimalik temperatuur.

Niiske küpsetus pöördõhuga

Funktsioon, mis säästab küpsetamise ajal energiat.

15. JÄÄTMEKÄITLUS

Sümboliga  tähistatud materjalid võib ringlusse suunata. Selleks viige pakendid vastavatesse konteineritesse. Aidake hoida keskkonda ja inimeste tervist ja suunake elektri- ja elektroonilised jäätmed ringlusse.

Ärge visake sümboliga  tähistatud

seadmeid muude majapidamisjäätmete hulka. Viige seade kohalikku ringluspunkti või pöörduge abi saamiseks kohalikku omavalitsusse.

GONDOLUNK ÖNRE

Köszönjük, hogy Electrolux készüléket választott. Egy olyan terméket választott, amely magában hordozza évtizedek szakmai tapasztalatát és innovációját. Zsenialitását és stílusos megjelenését az Ön igényei ihlették. Valahányszor csak használja, biztos lehet abban, hogy a benne foglalt tudás a siker garanciája.

Üdvözljük az Electrolux honlapján

Látogasson el weboldalunkra az alábbiakért:



Használattal kapcsolatos tanácsok, prospektusok, hibaelhárítási, szerviz- és javítási információk kérése:

www.electrolux.com/support



Regisztrálja termékét a még kiválóbb szolgáltatásokért:

www.registerelectrolux.com



Tartozékok, segédanyagok és eredeti alkatrészek vásárlása a készülékhez:

www.electrolux.com/shop

ÜGYFÉLSZOLGÁLAT ÉS SZERVIZ

Mindig eredeti cserealkatrészeket használjon.

Amikor felveszi a kapcsolatot a hivatalos szervizközponttal, gondoskodjon arról, hogy a következő adatok kéznél legyenek: Típus, PNC (termékszám), sorozatszám.

Az információk az adattáblán találhatóak.

 Figyelem / Vigyázat – Biztonsági információk

 Általános információk és tanácsok

 Környezetvédelmi információk

A változtatások jogát fenntartjuk.

TARTALOM

1. BIZTONSÁGI INFORMÁCIÓK.....	114
2. BIZTONSÁGI UTASÍTÁSOK.....	115
3. ÜZEMBE HELYEZÉS.....	118
4. TERMÉKLEÍRÁS.....	120
5. KEZELŐPANEL.....	120
6. AZ ELSŐ HASZNÁLAT ELŐTT.....	121
7. NAPI HASZNÁLAT.....	121
8. ÓRAFUNKCIÓK.....	123
9. TARTOZÉKOK HASZNÁLATA.....	125
10. TOVÁBBI FUNKCIÓK.....	125
11. HASZNOS TANÁCSOK ÉS JAVASLATOK.....	126
12. ÁPOLÁS ÉS TISZTÍTÁS.....	129
13. HIBAELHÁRÍTÁS.....	132
14. ENERGIAHATÉKONYSÁG.....	133
15. KÖRNYEZETVÉDELMI TUDNIVALÓK.....	134

1. ⚠ BIZTONSÁGI INFORMÁCIÓK

Az üzembe helyezés és használat előtt gondosan olvassa el a mellékelt útmutatót. A gyártó nem vállal felelősséget a helytelen beszerelés vagy használat miatt keletkezett sérülésekért és károkért. Tartsa biztonságos és elérhető helyen az útmutatót, hogy szükség esetén mindig a rendelkezésére álljon.

1.1 Gyermekek és fogyatékkal élő személyek biztonsága

- Ezt a készüléket 8 év feletti gyermekek, csökkent fizikai, érzékelési vagy szellemi képességekkel rendelkező felnőttek, illetve megfelelő tudással vagy gyakorlattal nem rendelkező személyek csak felügyelet mellett, vagy abban az esetben használhatják, ha megfelelő oktatást kaptak a készülék biztonságos használatára, és megértik az esetleges veszélyeket. A 8 évesnél fiatalabb gyermekek, illetve a súlyos, komplex fogyatékkal élő személyek állandó felügyelet nélkül nem tartózkodhatnak a készülék közelében.
- Gondoskodni kell a gyermekek felügyeletéről, hogy ne játsszanak a készülékkel.
- Minden csomagolóanyagot tartson távol a gyermekektől, és megfelelően ártalmatlanítsa.
- FIGYELEM: Használat közben a készülék és hozzáférhető részei nagyon felforrósodhatnak. A gyermekeket és kedvenc háziállatokat tartsa távol a készüléktől működés közben, és működés után, lehűléskor.
- Ha rendelkezik gyermekbiztonsági zárral a készülék, akkor azt be kell kapcsolni.
- Gyermekek felügyelet nélkül nem végezhetnek tisztítási vagy karbantartási tevékenységet a készüléken.

1.2 Általános biztonság

- A készülék kizárólag ételkészítési célra szolgál.

- Ezt a készüléket háztartási célú, beltérben történő használatra tervezték.
- Ez a készülék használható irodákban, szállodai vendégszobákban, panziókban, vendégházakban és más hasonló szálláshelyeken, ahol a használat nem haladja meg a háztartási használat (átlagos) szintjét.
- A készülék üzembe helyezését és a hálózati kábel cseréjét csak képezett személy végezheti el.
- A bútorba való beépítés előtt ne használja a készüléket.
- Bármilyen karbantartás megkezdése előtt válassza le a készüléket az elektromos hálózatról.
- Ha a tápkábel megsérül, azt a gyártónak vagy a márkaszerviznek vagy más hasonlóan képzett személynek kell kicserélnie, nehogy elektromos veszélyhelyzet álljon elő.
- FIGYELEM: Az izzó cseréje előtt győződjön meg arról, hogy a készülék ki van kapcsolva, hogy megelőzze áramütést.
- FIGYELEM: Használat közben a készülék és hozzáférhető részei nagyon felforrósodhatnak. Ügyeljen arra, hogy ne érintse meg a fűtőelemeket vagy a sütőtér felületét.
- Amikor a sütőből kiveszi vagy behelyezi a tartozékokat vagy edényeket, mindig használjon konyhai edényfogó kesztyűt.
- A polctartók eltávolításához először a polctartó elejét, majd a hátulját húzza el az oldalfaltól. A polctartókat a kiszereléssel ellentétes sorrendben helyezze vissza.
- A készülék tisztításához ne használjon nagy nyomású gőzt.
- Ne használjon súrolószert vagy éles fém kaparóeszközt a sütőajtó üvegének tisztítására, mivel ezek megkarcolhatják a felületet, ami az üveg megrepedését eredményezheti.

2. BIZTONSÁGI UTASÍTÁSOK

2.1 Üzembe helyezés



FIGYELMEZTETÉS!

A készüléket csak képezett személy helyezheti üzembe.

- Távolítsa el az összes csomagolóanyagot.

- Ne helyezzen üzembe, és ne is használjon sérült készüléket.
- Tartsa be a készülékhez mellékelt üzembe helyezési útmutatóban foglaltakat.
- A készülék nehéz, ezért legyen körültekintő a mozgatásakor. Mindig

használjon munkavédelmi kesztyűt és zárt lábbelit.

- Soha ne húzza a készüléket a fogatújánál fogva.
- A készüléket az üzembe helyezési követelményeknek megfelelő, biztonságos helyre telepítse.
- Tartsa meg a minimális távolságot a többi készüléktől és egységtől.
- A készülék felszerelése előtt ellenőrizze, hogy annak ajtaja akadálytalanul nyitható-e.
- A készülék elektromos hűtőrendszerrel van felszerelve. Ezt az elektromos tápegységgel kell működtetni.

Konyhaszekrény minimális magassága (konyhaszekrény minimális magassága a munkalap alatt)	590 (600) mm
Konyhaszekrény szélessége	560 mm
Konyhaszekrény mélysége	550 (550) mm
Készülék elülső részének magassága	594 mm
Készülék hátulsó részének magassága	576 mm
Készülék elülső részének szélessége	595 mm
Készülék hátulsó részének szélessége	559 mm
Készülék mélysége	569 mm
Készülék beépített mélysége	548 mm
Mélység nyitott ajtónál	1022 mm
Szellőzőnyílás minimális mérete. A hátsó oldal alján elhelyezett nyílás	560x20 mm
Hálózati tápkábel hosszúsága. A kábel a hátsó oldal jobb sarkánál helyezkedik el	1500 mm
Rögzítőcsavarok	4x25 mm

2.2 Elektromos csatlakozás



FIGYELMEZTETÉS!

Tűz- és áramütésveszély.

- Minden elektromos csatlakoztatást szakképzett villanyszerelőnek kell elvégeznie.
- A készüléket kötelező földelni.
- Ellenőrizze, hogy az adattáblán szereplő adatok megfelelnek-e a helyi elektromos hálózat paramétereinek.
- Mindig megfelelően felszerelt, áramütés ellen védett aljzatot használjon.
- Ne használjon hálózati elosztókat és hosszabbító kábeleket.
- Ügyeljen a hálózati csatlakozódugó és a hálózati kábel épségére. Amennyiben a készülék hálózati vezetékét ki kell cserélni, a cserét márkaszervizünknel végeztesse el.
- Ügyeljen arra, hogy a hálózati kábelek ne kerüljenek közel, illetve ne érjenek hozzá a készülék ajtajához vagy a készülék alatti rekeszhez, különösen akkor, ha a készülék működik, vagy ajtaja forró.
- A feszültség alatt álló és szigetelt alkatrészek érintésvédelmi részeit úgy kell rögzíteni, hogy szerszám nélkül ne lehessen eltávolítani azokat.
- Csak az üzembe helyezés befejezése után csatlakoztassa a hálózati csatlakozódugót a hálózati csatlakozóaljzatba. Ügyeljen arra, hogy a hálózati dugasz üzembe helyezés után is könnyen elérhető legyen.
- Amennyiben a hálózati konnektor rögzítése laza, ne csatlakoztassa a csatlakozódugót hozzá.
- A készülék csatlakozásának bontására, soha ne a hálózati kábelnél fogva húzza ki a csatlakozódugót. A kábelt mindig a csatlakozódugónál fogva húzza ki.
- Kizárólag megfelelő szigetelőberendezést alkalmazzon: hálózati túlterhelésvédő megszakítót, biztosítékot (a tokból eltávolított csavaros típusú biztosítékot), földzárlatkilodót és védőrelét.
- Az elektromos készüléket szigetelőberendezéssel kell ellátni, amely lehetővé teszi, hogy minden fázison leválassa a készüléket az elektromos hálózatról. A szigetelőberendezésnek legalább 3 mm-es érintkezőtávolsággal kell rendelkeznie.
- Ez a készülék hálózati csatlakozókábellel és dugasszal kerül szállításra.

Az üzembe helyezéshez vagy cseréhez használható vezeték típusok Európa számára:

H07 RN-F, H05 RN-F, H05 RRF, H05 VV-F, H05 V2V2-F (T90), H05 BB-F

A kábel keresztmetszetéhez nézze meg az adattáblán szereplő összteljesítményt. Lásd még a táblázatot:

Összteljesítmény (W)	Vezeték keresztmetszet (mm ²)
maximum 1380	3x0.75
maximum 2300	3x1
maximum 3680	3x1.5

A földelővezetéknek (zöld/sárga) 2 cm-rel hosszabbnak kell lennie a barna fázisnál és a kék semleges vezetéknel.

2.3 Használat

⚠ FIGYELMEZTETÉS!

Sérülés-, égés-, áramütés- és robbanásveszély.

- Ne változtassa meg a készülék műszaki jellemzőit.
- Ügyeljen arra, hogy a szellőzőnyílásokat ne zárja el semmi.
- Működés közben ne hagyja felügyelet nélkül a készüléket.
- Minden használat után kapcsolja ki a készüléket.
- Körültekintően járjon el, ha működés közben kinyitja a készülék ajtaját. Forró levegő távozhat a készülékből.
- Ne működtesse a készüléket nedves kézzel, vagy amikor az vízzel érintkezik.
- Ne gyakoroljon nyomást a nyitott ajtóra.
- Ne használja a készüléket munka- vagy tárolófelületként.
- Óvatosan nyissa ki a készülék ajtaját. Az alkoholtartalmú alkotóelemek alkoholos levegőelegyet hozhatnak létre.
- Ügyeljen arra, hogy szikra vagy nyílt láng ne legyen a készülék közelében, amikor kinyitja az ajtót.
- Ne tegyen gyúlékony anyagot vagy gyúlékony anyaggal szennyezett tárgyat a

készülékbe, annak közelébe, illetve annak tetejére.

⚠ FIGYELMEZTETÉS!

A készülék károsodásának veszélye áll fenn.

- A zománc károsodásának vagy elszíneződésének megelőzéséhez:
 - ne tegyen edényt vagy egyéb tárgyat közvetlenül a készülék sütőterének aljára.
 - ne tegyen alufóliát közvetlenül a készülék sütőterének aljára.
 - ne engedjen vizet a forró készülékbe.
 - a főzés befejezése után ne tárolja a nedves edényeket vagy az ételt a készülékben.
 - a tartozékok kivételekor vagy berakásakor óvatosan járjon el.
- A zománc vagy rozsdamentes acél elszíneződése nincs hatással a készülék teljesítményére.
- A nagy nedvességtartalmú sütemények esetében mély tepsit használjon a sütéshez. A gyümölcsök leve maradandó foltokat ejthet.
- Főzés közben a készülék ajtaját mindig tartsa csukva.
- Ha a készüléket bútorlap (pl. ajtó) mögött helyezi el, ügyeljen arra, hogy az ajtó soha ne legyen becsukva, amikor a készülék működik. A hő és a nedvesség felhalmozódhat a zárt bútorlap mögött, és ennek következtében károsodhat a készülék, a készülék borítása vagy a padló. Használat után ne csukja be addig a bútorlapot, míg a készülék teljesen le nem hűlt.

2.4 Ápolás és tisztítás

⚠ FIGYELMEZTETÉS!

Személyi sérülés, tűz vagy a készülék károsodásának veszélye áll fenn.

- Karbantartás előtt kapcsolja ki a készüléket, és húzza ki a hálózati csatlakozódugót a csatlakozóaljzatból.
- Ellenőrizze, hogy lehűlt-e a készülék. Máskülönben fennáll a veszély, hogy az üveglapok eltörnek.

- A sütőajtó sérült üveglapját haladéktalanul cserélje ki. Forduljon a márkaszervizhez.
- Rendszeresen tisztítsa meg a készüléket, hogy elkerülje a felület károsodását.
- A készüléket puha, nedves ruhával tisztítsa. Csak semleges tisztítószer használjon. Ne használjon súrolószert, súrolószivacsot, oldószert vagy fém tárgyat.
- Amennyiben sütőtisztító aeroszolt használ, tartsa be a tisztítószer csomagolásán feltüntetett biztonsági utasításokat.

2.5 Belső világítás

FIGYELMEZTETÉS!

Vigyázat! Áramütés-veszély!

- A termékben található izzó(k)ra és a külön kapható pótizzókra vonatkozó tudnivalók: Ezek az izzók arra készültek, hogy megfeleljenek a háztartási készülékekben fennálló szélsőséges fizikai feltételeknek, mint például hőmérséklet, rezgés, magas páratartalom, illetve arra használatosak, hogy jelezzék a készülék működési állapotát. Nem alkalmasak egyéb felhasználásra, valamint helyiségek megvilágítására.

- Ez a termék egy G energiahatékonysági osztályú fényforrást tartalmaz.
- Kizárólag az eredetivel megegyező műszaki jellemzőkkel rendelkező lámpát használjon.

2.6 Szolgáltatások

- A készülék javítását bízza a márkaszervizre.
- Mindig eredeti cserealkatrészt használjon.

2.7 Ártalmatlanítás

FIGYELMEZTETÉS!

Sérülés- vagy fulladásveszély.

- A készülék ártalmatlanítására vonatkozó tájékoztatásért lépjen kapcsolatba a helyi hatóságokkal.
- Válassza le a készüléket az elektromos hálózatról.
- A készülék közelében vágja át a hálózati kábelt, és tegye a hulladékba.
- Szerelje le az ajtókilincset, hogy megakadályozza gyermekek vagy háziállatok készülékben rekedését.

3. ÜZEMBE HELYEZÉS

FIGYELMEZTETÉS!

Lásd a „Biztonság” című fejezetet.

3.1 Beépítés



www.youtube.com/electrolux
www.youtube.com/aeg

How to install your AEG/Electrolux
Oven - Column installation



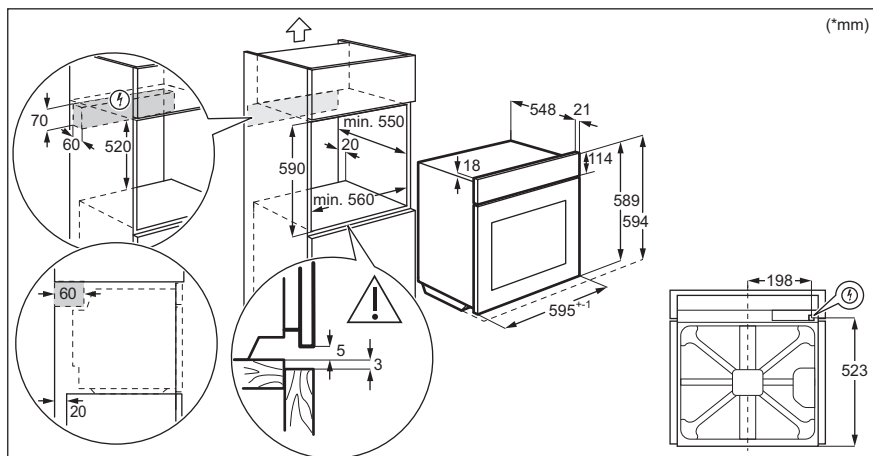
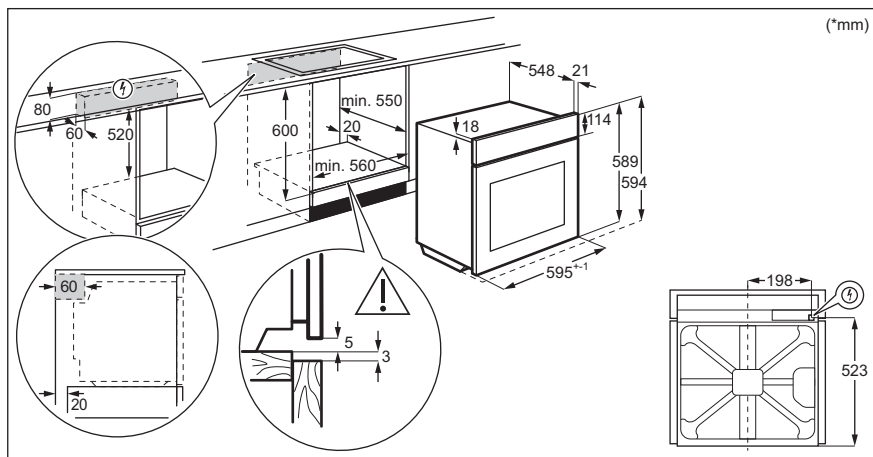

3.2 A sütő rögzítése a konyhaszekrényhez

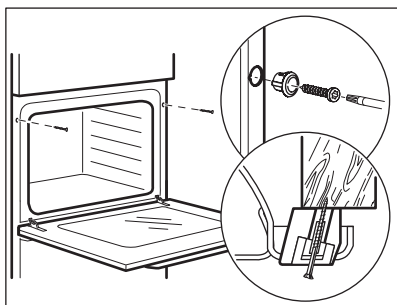

4. TERMÉKLEÍRÁS

4.1 Általános áttekintés

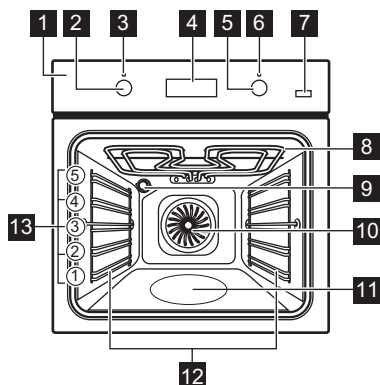

- 1 Kezelőpanel
- 2 Sütőfunkciók szabályozógombja
- 3 Tápellátási lámpa / szimbólum
- 4 Kijelző
- 5 Hőmérséklet-szabályozó gomb
- 6 Hőmérséklet-visszajelző / szimbólum
- 7 Extra gőz
- 8 Fűtőbetét
- 9 Lámpa
- 10 Ventilátor
- 11 Sütőtér mélyedése - Víztisztítás tartálya
- 12 Polctartó, eltávolítható
- 13 Polcpozíciók

4.2 Tartozékok

- **Sütőrács**
Főzőedényekhez, tortaformákhoz, valamint hússütéshez.
- **Sütő tálcá**
Tortákhoz és süteményekhez.
- **Mély tepsi**

Sütemények és húsok sütéséhez, illetve zsírfelfogó edényként.

- **Teleszkópos sínek**
A teleszkópos sütősínek segítségével könnyebben lehet behelyezni és eltávolítani a polcokat.

5. KEZELŐPANEL

5.1 Visszahúzható gombok

A készülék használatához nyomja meg a gombot. A gomb kiugrik.

5.2 Érzékelőmezők / Gombok

—	A pontos idő beállítása.
⌚	Egy órafunkció beállítása.
+	A pontos idő beállítása.
🔥	A Forró légbefúvás PLUSZ funkció be- és kikapcsolása.

5.3 Kijelző

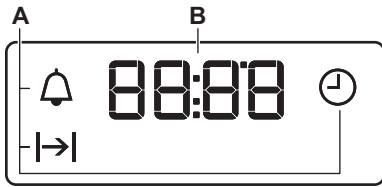

- A. Óra funkciók
- B. Időzítő

6. AZ ELSŐ HASZNÁLAT ELŐTT

FIGYELMEZTETÉS!

Lásd a „Biztonság” című fejezetet.

6.1 Az első használat előtt

Előmelegítés közben szagot és füstöt bocsáthat ki a sütő. Ügyeljen arra, hogy a helyiség szellőztetve legyen.



1. lépés



2. lépés



3. lépés





Óra beállítása

1.  – nyomja meg a pontos idő beállításához. Körülbelül 5 másodperc elteltével a villogás megszűnik, a kijelző pedig a beállított időt mutatja.

A sütő tisztítása

1. Vegyen ki minden tartozékot a sütőtérből és a kivehető polctartót is távolítsa el.
2. Kizárólag mikroszálas ruhával, langyos vízzel és enyhe mosogatószerrel tisztítsa meg a sütőt és a tartozékokat.

Melegítse elő az üres sütőt

1. Állítsa be a maximális hőmérséklet ennél a funkcionál:  funkciót. Időtartam: 1 óra.
2. Állítsa be a maximális hőmérséklet ennél a funkcionál:  funkciót. Időtartam: 15 perc.
3. Állítsa be a maximális hőmérséklet ennél a funkcionál:   funkciót. Időtartam: 15 perc.

Kapcsolja ki a sütőt, és várja meg, hogy lehűljön. Helyezze a sütőbe a tartozékokat és a kivehető polctartókat.

7. NAPI HASZNÁLAT

FIGYELMEZTETÉS!

Lásd a „Biztonság” című fejezetet.

7.1 Hogyan állítsa be: Sütőfunkció

- 1. lépés** A sütőfunkciók gombját forgassa el a sütőfunkció kiválasztásához.
- 2. lépés** A hőmérséklet kiválasztásához fordítsa el a szabályozó gombot.

- 3. lépés** Amikor a sütés véget ér, a sütő kikapcsolásához fordítsa a gombokat kikapcsolt helyzetbe.





7.2 A funkció beállítása: Hőlégbefúvás, nagy hőfok PLUSZ

FIGYELMEZTETÉS!

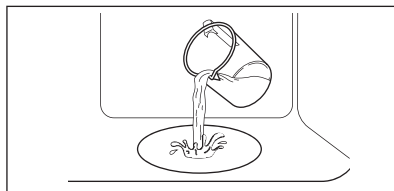
Égési sérülés és a készülék károsodásának veszélye áll fenn.

- 1. lépés** Ellenőrizze, hogy lehült-e a sütő.
- 2. lépés** Csapvízzel töltsse fel a sütőtér mélyedését.
 A sütőtér mélyedésének maximális úrtartalma 250 ml. Ne töltsön vizet a sütőtér mélyedésébe sütés közben, vagy amikor a sütő forró.











- 3. lépés** Állítsa be a funkciót:  .
Nyomja meg: . A visszajelző világítani kezd. A funkció csak ezzel a funkcióval működik: Hőlégbefúvás, nagy hőfok PLUSZ funkciót.
- 4. lépés** Forgassa a hőmérséklet-szabályozó gombot a kívánt hőmérsékletre.
- 5. lépés** Melegítse elő az üres sütőt 10 percre, hogy párát hozzon létre.
- 6. lépés** Tegye az ételt sütőbe.
Olvassa el a „Hasznos tanácsok és javaslatok” c. fejezetet.
Sütés közben ne nyissa ki a sütő ajtaját.
- 7. lépés** A sütő kikapcsolásához fordítsa a sütőfunkciók gombját kikapcsolt helyzetbe.
 - nyomja meg a sütő kikapcsolásához. Kialszik a visszajelző.
- 8. lépés** A funkció befejeződése után óvatosan nyissa ki a készülék ajtaját. A kiszabaduló pára égési sérülést eredményezhet.
- 9. lépés** Ellenőrizze, hogy lehült-e a sütő. Távolítsa el a sütőtér bemélyedéséből a maradék vizet.

7.3 Sütőfunkciók

Sütőfunkció	Alkalmazás
0	A sütő ki van kapcsolva.
Kikapcsolt pozíció	

Sütőfunkció	Alkalmazás
	A sütőlámpa bekapcsolása.
Sütő világítás	

Sütőfunkció	Alkalmazás
 <p>Hőlégbefúvás, nagy hőfok / Hő- légbefúvás, nagy hőfok PLUSZ / Víz tisztítás</p>	<p>Sütés egyszerre maximum három sütőszinten, illetve aszalás. 20-40 °C-kal alacsonyabba állítsa a sütő hőmérsékletét, mint ennél: Alsó + felső sütés. Nedvesség hozzáadása a sütés során. Megfelelő szín és ropogós kéreg elérése sütés közben. Ujramelegítéskor szaftosabb állag elérése. Olvassa el az „Ápolás és tisztítás” című fejezetet a használati útmutatóban a következőhöz: Aqua Clean.</p>
 <p>Konvekciós levegő (nedves)</p>	<p>A funkciót arra tervezték, hogy energiát takarítson meg a főzés során. A funkció használatakor a sütőtér hőmérséklete eltérhet a beállított hőmérséklettől. A fűtési teljesítmény lecsökkenhet. További tudnivalóként olvassa el a „Napi használat” c. fejezetben ezt a részt; Megjegyzések: Konvekciós levegő (nedves).</p>
 <p>Alsó sütés</p>	<p>Ropogós aljú sütemények készítéséhez és étel tartósításához.</p>
 <p>Kiolvasztás</p>	<p>Élelmiszerek felolvasztásához (zöldségek és gyümölcsök). A felolvasztás időtartama a fagyasztott étel méretétől és mennyiségétől függ.</p>
 <p>Gyors grill</p>	<p>Vékony szelet élelmiszerek nagy mennyiségben történő grillezéséhez és piritós készítéséhez.</p>

Sütőfunkció	Alkalmazás
 <p>Infrasütés</p>	<p>Nagy sült húsdarabok vagy nem kicsontozott szárnyas sütéséhez egy polcszinten. Csőben sütéshez és piritáshoz.</p>
 <p>Pizza funkció</p>	<p>Pizza sütéséhez. Intenzív piritáshoz és ropogós aljú ételek készítéséhez.</p>
 <p>Alsó + felső sütés</p>	<p>Egy sütőszinten történő sütéshez, valamint pörköléshez.</p>

7.4 Megjegyzések: Konvekciós levegő (nedves)



A funkció megfelel a szabványok szerinti energiahatékonysági besorolásnak és az ökológiai kialakításra vonatkozó követelményeknek (a(z) EU 65/2014 és EU 66/2014 szerint). Vizsgálati módszerek az alábbi szabványoknak megfelelően: IEC/EN 60350-1.

A sütőajtót sütés közben be kell csukni, hogy a funkció ne legyen megszakítva, és hogy a sütő a lehető legnagyobb energiahatékonysággal működjön.

Főzési útmutatásokért olvassa el a „Hasznos tanácsok és javaslatok” című fejezetet és a Konvekciós levegő (nedves) című fejezeteet. Általános energiatakarékossági javaslatokért olvassa el az „Energiahatékonyság” fejezet Energiatakarékosság c. részét.

8. ÓRAFUNKCIÓK



8.1 Óra funkciók

Óra funkció	Alkalmazás
 <p>Napszak</p>	<p>A pontos idő beállításához, módosításához vagy ellenőrzéséhez.</p>
 <p>Időtartam</p>	<p>Segítségével beállítható, hogy mennyi ideig működjön a sütő.</p>
 <p>Percszámláló</p>	<p>Visszaszámlálás beállítása. Ez a funkció nincs hatással a sütő működésére. Bármikor, a sütő kikapcsolt állapotában is beállíthatja ezt a funkciót.</p>

8.2 Órafunkciók beállítása



Napszak beállítása

 – villog, amikor a sütőt az elektromos hálózatra csatlakoztatja, vagy áramszünetet követően, illetve ha az óra nincs beállítva.

 ,  – nyomja meg az idő beállításához.

Körülbelül 5 másodperc elteltével a villogás megszűnik, a kijelző pedig a beállított időt mutatja.

Hogyan módosítható: Napszak



1. lépés  – nyomja meg többször a pontos idő módosításához.  – villogni kezd.



2. lépés  ,  – nyomja meg az idő beállításához.

Körülbelül 5 másodperc elteltével a villogás megszűnik, a kijelző pedig a beállított időt mutatja.

Időtartam beállítása

1. lépés Állítson be egy sütőfunkciót és a hőmérsékletet.

2. lépés  – nyomja meg többször a gombot.  – villogni kezd.

3. lépés  ,  – nyomja meg az időtartam beállításához.

A kijelzőn a következő látható:  funkciót.

 – a beállított idő leteltekor villogni kezd. Hangjelzés hallható, és a sütő kikapcsol.

4. lépés A jelzés kikapcsolásához nyomja meg bármelyik gombot.

5. lépés Fordítsa a gombokat kikapcsolt helyzetbe.

Percszámláló beállítása

1. lépés  – nyomja meg többször a gombot.  – villogni kezd.

2. lépés  ,  – nyomja meg az idő beállításához.

A készülék 5 másodperc elteltével automatikusan elindítja a funkciót.

Amikor a beállított idő véget ér, hangjelzés hallható.

3. lépés A jelzés kikapcsolásához nyomja meg bármelyik gombot.

4. lépés Fordítsa a gombokat kikapcsolt helyzetbe.

Hogyan törölje: Órafunkciók

1. lépés  – nyomja meg többször, míg villogni nem kezd az óra funkció szimbóluma.

2. lépés Tartsa megnyomva az alábbi gombot:  funkciót.

Az órafunkció kijelzése néhány másodperc múlva eltűnik.

9. TARTOZÉKOK HASZNÁLATA

FIGYELMEZTETÉS!

Lásd a „Biztonság” című fejezetet.

9.1 Tartozékok behelyezése

A felül található mélyedés a biztonságot növeli. Ezek a mélyedések megakadályozzák

a megbillenést. A polc körüli magas perem megakadályozza a főzőedény lecsúszását a polcról.

Sütőrács:

Csúsztassa be a polcot a polctartó vezetősíneji közé, és ügyeljen arra, hogy lábai lefelé mutassanak.

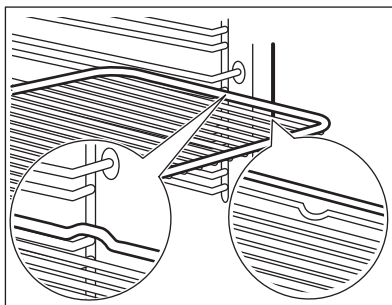

Sütő tálca / Mély tepsí:

Csúsztassa be a tálcat a polctartó vezetősíneji közé.

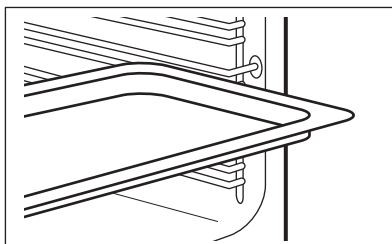

10. TOVÁBBI FUNKCIÓK

10.1 Hűtőventilátor

Amikor a készülék üzemel, a hűtőventilátor automatikusan bekapcsol, hogy hűvösen tartsa a készülék felületét. Amikor kikapcsolja a készüléket, a hűtőventilátor továbbra is működhet, amíg a készülék le nem hűl.

10.2 Biztonsági termosztát

A sütő nem megfelelő használata vagy a részegységek meghibásodása veszélyes

túlmelegedést okozhat. Ennek megakadályozása céljából a sütő biztonsági hőkapcsolóval rendelkezik, amely megszakítja az áramellátást. A sütő a hőmérséklet csökkenése után automatikusan újra bekapcsol.

11. HASZNOS TANÁCSOK ÉS JAVASLATOK



Lásd a „Biztonság” című fejezetet.

11.1 Sütési javaslatok

A sütőben öt polcszint található.

A polcszintek számozása a sütő aljától felfelé történik.

Előfordulhat, hogy az új sütő az Ön korábbi készülékétől eltérően fogja sütni a húsokat vagy a süteményeket.

Sütemény sütése

Ne nyissa ki addig a sütő ajtaját, amíg a sütési idő 3/4-e el nem telt.

Ha egyszerre két tepsit használ, legyen egy üres szint közöttük.

Hús és hal sütése

Nagyon zsíros húsok sütésekor használjon mély tepsit, hogy megóvja a sütőt a zsírfoltoktól, amelyek esetleg rá is éghetnek.

Hagyja a húst kb. 15 percig állni a szeletelés előtt, hogy a szaftja ne folyjon ki.

Hűssütés közben a túlzott füstképződés megelőzése érdekében öntsön egy kis vizet a mély tepsibe. A füst lecsapódásának megelőzése érdekében mindig pótolja az elpárolgott vizet.

Főzési időtartamok

A sütés időtartama az étel fajtájától, annak állagától és mennyiségétől függ.

Az első időkből figyelje a sütés folyamatát. Találja meg a legjobb beállításokat (hőmérséklet-beállítás, sütési idő stb.) főzőedényeihez, receptjeihez és mennyiségeihez, miközben használja a készüléket.

11.2 Konvekciós levegő (nedves) - ajánlott tartozékok

Használjon sötét, nem visszatükröző felületű tepsiket és edényeket. Ezek jobb hőelnyerő képességűek, mint a világos színű és visszatükröző felületű edények.



Pizzaszék

Sötét, nem visszatükröző felülettel
28 cm-es átmérő



Sütőedény

Sötét, nem visszatükröző felülettel
26 cm-es átmérő



Bögrés sütemény

Kerámia
8 cm-es átmérő, 5 cm magasság







Tortasütő forma

Sötét, nem visszatükröző felülettel
28 cm-es átmérő







11.3 Konvekciós levegő (nedves)







A legjobb eredmény érdekében használja az alábbi táblázatban szereplő ajánlásokat.

		 (°C)		 (perc)
Édes roládok, 12 db	sütőtálca vagy csepptálca	175	3	40 - 50
Péksütemény, 9 db	sütőtálca vagy csepptálca	180	2	35 - 45
Pizza, gyorsfagyasztott, 0,35 kg	huzalpolc	180	2	45 - 55
Piskóatekercs	sütőtálca vagy csepptálca	170	2	30 - 40
Csokoládés sütemény	sütőtálca vagy csepptálca	170	2	45 - 50
Szufflé, 6 db	kerámiapoharak huzalpolcon	190	3	45 - 55
Piskóta tortaalap	tortaforma huzalpolcon	180	2	35 - 45
Piskótatorta	sütőforma huzalpolcon	170	2	35 - 50
Párolt hal, 0,3 kg	sütőtálca vagy csepptálca	180	2	35 - 45
Hal egészben, 0,2 kg	sütőtálca vagy csepptálca	180	3	25 - 35
Halfilé, 0,3 kg	pizzaserpenyő huzalpolcon	170	3	30 - 40
Párolt hús, 0,25 kg	sütőtálca vagy csepptálca	180	3	35 - 45
Saslik, 0,5 kg	sütőtálca vagy csepptálca	180	3	40 - 50
Cookie (amerikai csokis keksz), 16 db	sütőtálca vagy csepptálca	150	2	30 - 45
Puszedli, 20 db	sütőtálca vagy csepptálca	180	2	45 - 55
Muffin, 12 db	sütőtálca vagy csepptálca	170	2	30 - 40
Sós aprósütemény, 16 db	sütőtálca vagy csepptálca	170	2	35 - 45
Teasütemény omlós tésztából, 20 db	sütőtálca vagy csepptálca	150	2	40 - 50
Kosárka, 8 db	sütőtálca vagy csepptálca	170	2	30 - 40
Párolt zöldségek, 0,4 kg	sütőtálca vagy csepptálca	180	2	35 - 45
Vegetáriánus omlett	pizzaserpenyő huzalpolcon	180	3	35 - 45
Mediterrán zöldségek, 0,7 kg	sütőtálca vagy csepptálca	180	4	35 - 45

11.4 Információ a bevizsgáló intézetek számára

Tesztek az IEC 60350-1 szabványnak megfelelően.

				 (°C)	 (perc)	
Aprósütemény, 20 db/tepsi	Alsó + felső sütés	Sütő tálca	3	170	20 - 35	-
Aprósütemény, 20 db/tepsi	Hőlégbefúvás, nagy hőfok	Sütő tálca	3	150 - 160	20 - 35	-
Aprósütemény, 20 db/tepsi	Hőlégbefúvás, nagy hőfok	Sütő tálca	2 és 4	150 - 160	20 - 35	-
Almáspite, 2 forma, átmérő: 20 cm	Alsó + felső sütés	Sütőrács	2	180	70 - 90	-
Almáspite, 2 forma, átmérő: 20 cm	Hőlégbefúvás, nagy hőfok	Sütőrács	2	160	70 - 90	-
Zsírtalan piskótátészta, 26 cm átmérőjű tortaforma	Alsó + felső sütés	Sütőrács	2	170	40 - 50	Melegítse elő a sütőt 10 percig
Zsírtalan piskótátészta, 26 cm átmérőjű tortaforma	Hőlégbefúvás, nagy hőfok	Sütőrács	2	160	40 - 50	Melegítse elő a sütőt 10 percig
Zsírtalan piskótátészta, 26 cm átmérőjű tortaforma	Hőlégbefúvás, nagy hőfok	Sütőrács	2 és 4	160	40 - 60	Melegítse elő a sütőt 10 percig
Linzer	Hőlégbefúvás, nagy hőfok	Sütő tálca	3	140 - 150	20 - 40	-
Linzer	Hőlégbefúvás, nagy hőfok	Sütő tálca	2 és 4	140 - 150	25 - 45	-
Linzer	Alsó + felső sütés	Sütő tálca	3	140 - 150	25 - 45	-
Toast kenyér, 4 - 6 db	Grill	Sütőrács	4	max.	1 - 5	Melegítse elő a sütőt 10 percig

				 (°C)	 (perc)	
Marhahús hamburger, 6 darab, 0,6 kg	Grill	Sütőrács, csepptálca	4	max.	20 - 30	Helyezze a huzalpolcot a negyedik szintre, míg a csepptálcát a harmadik szintre. A sütési idő félidejében fordítsa meg az ételt. Melegítse elő a sütőt 10 perccig

12. ÁPOLÁS ÉS TISZTÍTÁS

FIGYELMEZTETÉS!

Lásd a „Biztonság” című fejezetet.

12.1 Megjegyzések a tisztítással kapcsolatban



Tisztítószer

A készülék előlapját csak meleg vízzel és enyhe tisztítószerrel, mikroszálas ronggyal tisztítsa. Tisztítsa meg és ellenőrizze a sütőtér kereténél körbefutó ajtó tömítést.

A fémfelületeket háztartási tisztítószerrel tisztítsa meg.

A szennyeződéseket enyhe mosogatószerrel távolítsa el.



Napi használat

A sütőtérrel minden használat után tisztítsa meg. A lerakódott zsír vagy egyéb maradvány tüzet okozhat.

A nedvesség lecsapódhat a készülékben vagy az ajtó üveglapján. A páralecsapódás csökkentése érdekében a sütés megkezdése előtt 10 perccig üzemeltesse a készüléket. Ne tárolja az ételeket 20 percnél tovább a készülékben. Használat után kizárólag mikroszálas törleronggyal törölje szárazra a készülék belsejét.



Tartozékok

Minden használat után tisztítsa és szárítsa meg a tartozékokat. Kizárólag mikroszálas törleronggyal, langyos vízzel és enyhe mosogatószerrel végezze a tisztítást. A tartozékokat tilos mosogatógépben tisztítani.

A tapadásmentes edény tartozékokat ne tisztítsa súroló hatású tisztítószerrel vagy éles tárgyakkal.

12.2 Hogyan tisztítsa: Sütőtér mélyedése

Gőzben sütés után tisztítsa ki a sütőtér bemélyedéséből a lerakódott vízkőmaradványokat.

1. lépés	2. lépés	3. lépés
Öntsön 250 ml fehér ecetet a sütőtér mélyedésébe. Legfeljebb 6%-os, adalékmentes ecetet használjon.	30 percig hagyja környezeti hőmérsékleten, hogy az ecet feloldja a vízkőmaradványokat.	Egy puha kendővel és meleg vízzel tisztítsa meg a sütőteret.
Az alábbi funkciónál: Hőlégbefúvás, nagy hőfok PLUSZ 5 - 10 sütési ciklusként takarítsa ki a sütőt.		

12.3 Hogyan távolítsa el: Polctartók

A sütő tisztításához vegye ki a polctartókat.

1. lépés Kapcsolja ki a sütőt, és várja meg, hogy lehűljön.

2. lépés Húzza el a polctartó elülső részét az oldalfaltól.

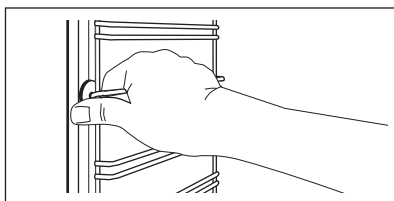

3. lépés Húzza el a polctartó hátulját az oldalfaltól, majd vegye ki a polctartót.

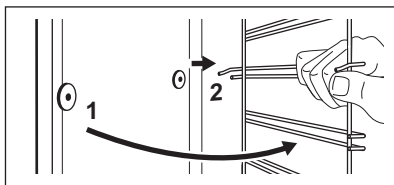

4. lépés A polctartókat a kiszereléssel ellentétes sorrendben helyezze vissza. A teleszkópos sütőszíneken található végállás ütközők előre nézzenek.



12.4 Hogyan használja: Víz tisztítás

Ez a tisztítási eljárás pára segítségével könnyíti meg a zsír- és ételmaradékok eltávolítását a sütőből.

1. lépés Töltsön vizet a sütőtér bemélyedésébe: 200 ml funkciót.

2. lépés Állítsa be ezt a funkciót:  .
Nyomja meg:  funkciót.

3. lépés Állítsa be a hőmérsékletet 90 °C-ra.

4. lépés Hagyja 30 percig működni a sütőt.

5. lépés Kapcsolja ki a sütőt.

6. lépés Várja meg, míg a sütő lehül. Puha törleruhával törölje szárazra a sütőteret.

12.5 Eltávolítás és visszaszerelés: Ajtó

A sütő ajtajába két üveglap van beépítve. Az ajtó és belső üveglapja a tisztításhoz kivehetőek. Az üveglapok kiszérése előtt olvassa el „Az ajtó eltávolítása és visszaszerelése” c. rész összes utasítását.

VIGYÁZAT!

Ne használja a sütőt az üveglapok nélkül.

- 1. lépés** Nyissa ki teljesen az ajtót, és fogja meg mindkét zsanért.

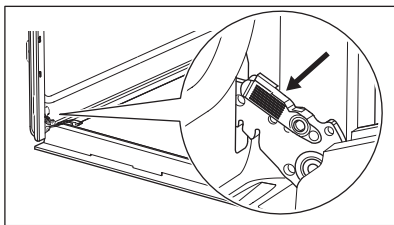

- 2. lépés** Emelje fel és húzza a reteszeket, amíg be-kattannak.

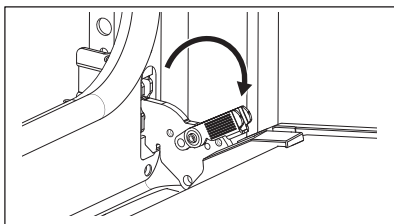

- 3. lépés** Csukja vissza a sütő ajtaját az első nyitási pozícióig (félig). Ezután emelje fel és húzza meg, majd vegye ki az ajtót a helyéről.

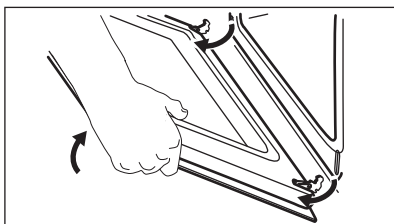

- 4. lépés** Helyezze a sütőajtót egy puha ruhával letakart egyenletes felületre.

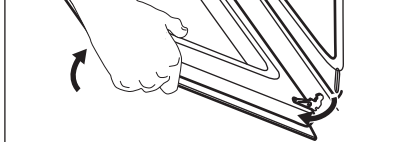

- 5. lépés** Tartsa az ajtó burkolatát (B) az ajtó felső szélénél a két oldalán, és nyomja befelé, hogy leválassza a zárószínt.

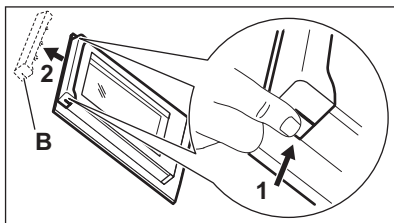

- 6. lépés** Húzza előre a díszlécezt az eltávolításhoz.

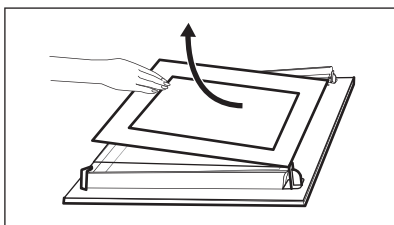

- 7. lépés** Fogja meg az ajtó üveglapját a felső szélénél fogva, és óvatosan húzza ki. Ügyeljen arra, hogy az üveglap teljesen kicsússzon a sín-ből.

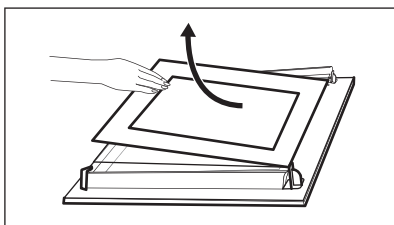

- 8. lépés** Tisztítsa meg az üveglapokat mosogatószeres vízzel. Óvatosan törölje szárazra az üveglapokat. Az üveglapokat tilos mosogatógépben tisztítani.

9. lépés

Tisztítás után tegye vissza az üveglapot és a sütőajtót a helyére.

Ha az ajtó helyesen van beszerelve, a reteszek zárásakor kattánás hallható.

Az üveglap filmnyomott oldalának az ajtó belseje felé kell néznie. Győződjön meg arról, hogy behelyezés után az üveglap kerete a filmnyomott részeken nem érdes felületű-e, amikor hozzáér.

Helyes felszereléskor az ajtó díszléce kattánó hangot ad.

Ellenőrizze, hogy a belső üveglapot megfelelően helyezte-e az ágyazatba.

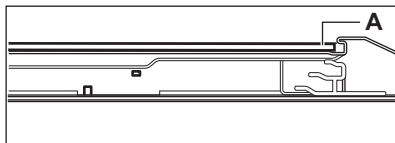

12.6 Hogyan cserélje: Lámpa

⚠ FIGYELMEZTETÉS!

Vigyázat! Áramütés-veszély!
Az izzó forró lehet.

A zsímaradék ráégésének elkerülésére mindig kendővel fogja meg a halogénizzót.

A sütővilágítás izzójának cseréje előtt:

1. lépés

Kapcsolja ki a sütőt. Várja meg, míg a sütő lehül.

2. lépés

Húzza ki a sütőt a hálózati aljzatból.

3. lépés

Tegyen egy kendőt a sütőtér aljára.

Hátsó lámpa

1. lépés Az üvegbura eltávolításához fordítsa azt az óramutató járásával ellentétes irányba.

2. lépés Tisztítsa meg az üvegbúrát.

3. lépés Cserélje ki az izzót egy megfelelő, 300 °C-ig hőálló izzóra.

4. lépés Szerelje fel az üvegbúrát.

13. HIBAELHÁRÍTÁS

⚠ FIGYELMEZTETÉS!

Lásd a „Biztonság” című fejezetet.

13.1 Mi a teendő, ha...

A táblázatban nem szereplő bármilyen más esetben forduljon a márkaszervizhez.

Probléma

Ellenőrizze, ha...

A sütő nem melegszik fel. Leolvadt a biztosíték.

Probléma

Ellenőrizze, ha...

Megsérült az ajtó tömítése.

Ne használja a sütőt. Vegye fel a kapcsolatot egy hivatalos szervizzel.

A kijelzőn „12:00” látható.

Áramkimaradás történt. Állítsa be a pontos időt.

A víz kifolyik a sütőtér bemelegedéséből.

Túl sok víz van a sütőtér mélyedésében.

Probléma	Ellenőrizze, ha...
Az ételkészítési teljesítmény nem kielégítő ennél a funkciónál: Hőlégbefúvás, nagy hőfok PLUSZ .	A sütőtér mélyedését vízzel töltötte fel.
A lámpa nem működik.	Kiégett az izzó.

13.2 A szerviz számára szükséges adatok

Ha nem talál megoldást egyedül a problémára, forduljon a márkakereskedőhöz vagy a hivatalos márkaszervizhez.

A márkaszerviz számára szükséges adatok az adattáblán találhatóak. Az adattábla a sütőtér elülső keretén található. Ne távolítsa el az adattáblát a készülék sütőterének keretéről.

Javasoljuk, hogy írja ide az adatokat:	
Modell (Mod.)
Termékszám (PNC)
Sorozatszám (S.N.)

14. ENERGIAHATÉKONYSÁG

14.1 Termékismertető és termékismertető lap az EU Ecodesign és Energiacímkézési Szabályzatának megfelelően

Gyártó neve	Electrolux
Modellazonosító	EOD3H50TX 949499048
Energihatékonysági szám	95.3
Energihatékonysági osztály	A
Villamosenergia-fogyasztás normál terhelés, alsó + felső sütés mellett	0.93kWh/ciklus
Energiafogyasztás normál terhelésnél, légkeveréses üzemmód mellett	0.81kWh/ciklus
Sütőterek száma	1
Hőforrás	Elektromosság
Hangerő	72l
A sütő fajtája	Beépíthető sütő
Tömeg	29.3kg

IEC/EN 60350-1 - Háztartási elektromos főzőkészülékek – 1. rész: Tűzhelyek, sütők, gőzsütők és grillezők - A teljesítmény mérésére szolgáló módszerek.

14.2 Energiatakarékosság



A készülék több funkcióval is segít energiát megtakarítani a mindennapos főzés során.

Gondoskodjon arról, hogy a készülék működése közben az ajtó legyen becsukva. Sütés közben ne nyissa ki túl gyakran a készülék ajtaját. Tartsa tisztán az ajtótomítést, és ügyeljen rá, hogy megfelelően legyen a helyére rögzítve.

Fém főzőedényeket használjon az energiatakarékosság javítása érdekében.

Amikor lehetséges, kerülje a készülék előmelegítését.

Ha egyszerre több ételt készít, a sütések közötti szünet legyen a lehető legrövidebb.

Légkeveréses sütés

Amikor csak lehetséges, a sütőfunkciókat légkeveréssel használja az energiatakarékosság érdekében.

Maradék hő

A 30 percnél hosszabb ideig tartó sütés során a befejezés előtt 3 - 10 perccel csökkentse a készülék hőmérsékletét a minimum értékre. A készülékben levő maradék hő tovább folytatja a sütést.

A maradék hőt más ételek felmelegítéséhez is használhatja.



Ételek melegen tartása

A maradék hőt használhatja az étel melegen tartásához. Ehhez válassza a lehető legalacsonyabb hőmérséklet-beállítást.

Konvekciós levegő (nedves)

A funkciót arra tervezték, hogy energiát takarítson meg a sütés során.

15. KÖRNYEZETVÉDELMI TUDNIVALÓK

A  következő jelzéssel ellátott anyagokat hasznosítsa újra. Újrahasznosításhoz tegye a megfelelő konténerekbe a csomagolást. Járuljon hozzá környezetünk és egészségünk védelméhez, és hasznosítsa újra az elektromos és elektronikus hulladékot. A 

tiltó szimbólummal ellátott készüléket ne dobja a háztartási hulladék közé. Juttassa el a készüléket a helyi újrahasznosító telepre, vagy lépjen kapcsolatba a hulladékkezelésért felelős hivatallal.

MES GALVOJAME APIE JUS

Dėkojame, kad įsigijote „Electrolux“ prietaisą. Išsirinkote gaminį, kuriame atsispindi šios srities profesionalų per dešimtmečius sukauptą patirtį ir naujovės. Pažangus ir stilingas prietaisas sukurtas specialiai jums. Kad ir ką gamintumėte, kiekvieną kartą būsite tikri dėl nepriekaištingo rezultato.

Sveiki atvykę į „Electrolux“ pasaulį.

Apsilankykite mūsų interneto svetainėje.



Čia rasite naudojimo patarimų, brošiūrų, informacijos apie trikčių šalinimą, aptarnavimą ir remontą:

www.electrolux.com/support



Užregistruokite savo gaminį ir naudokitės papildomomis paslaugomis:

www.registerelectrolux.com



Jūsų prietaisui skirtų priedų, nusidėvintųjų ir originalių atsarginių dalių ieškokite čia:

www.electrolux.com/shop

KLIENTŲ APTARNAVIMAS IR TECHNINĖ PRIEŽIŪRA

Visada naudokite originalias atsargines dalis.

Kreipdamiesi į įgaliotąjį aptarnavimo centrą įsitinkinkite, kad galite nurodyti šią informaciją: prietaiso modelis, PNC, serijos numeris.

Šią informaciją galima rasti techninių duomenų plokštėje.

 Įspėjimo / perspėjimo ir saugos informacija

 Bendroji informacija ir patarimai

 Aplinkosaugos informacija

Galimi pakeitimai.

TURINYS

1. SAUGOS INFORMACIJA.....	136
2. SAUGOS INSTRUKCIJOS.....	137
3. ĮRENGIMAS.....	140
4. GAMINIO APRAŠYMAS.....	142
5. VALDYMO SKYDELIS.....	142
6. PRIEŠ NAUDODAMI PIRMAKART.....	143
7. KASDIENIS NAUDOJIMAS.....	143
8. LAIKRODŽIO FUNKCIJOS.....	145
9. PRIEDŲ NAUDOJIMAS.....	147
10. PAPILDOMOS FUNKCIJOS.....	147
11. PATARIMAI.....	148
12. PRIEŽIŪRA IR VALYMAS.....	151
13. TRIKČIŲ ŠALINIMAS.....	154
14. ENERGIJOS EFEKTYVUMAS.....	155
15. APLINKOS APSAUGA.....	156

1. ⚠ SAUGOS INFORMACIJA

Prieš įrengdami ir naudodami šį prietaisą, atidžiai perskaitykite pateiktą instrukciją. Gamintojas neatsako už sužalojimus ar žalą, patirtą dėl netinkamo prietaiso įrengimo ar naudojimo. Instrukciją visada laikykite saugioje ir pasiekiamoje vietoje, kad prireikus galėtumėte pasižiūrėti.

1.1 Vaikų ir pažeidžiamų žmonių sauga

- Vyresni nei 8 metų vaikai ir asmenys, turintys fizinių, jutiminių arba protinių sutrikimų, arba asmenys, kuriems trūksta patirties ar žinių, šį prietaisą gali naudoti tik prižiūrimi kitų arba gavę nurodymus, kaip saugiai naudotis prietaisu, jei jie supranta su prietaiso naudojimu susijusius pavojus. Mažesnių nei 8 metų vaikų ir asmenų, turinčių labai sunkią ir sudėtingą negalią, negalima be priežiūros leisti būti šalia prietaiso.
- Būtina visą laiką prižiūrėti vaikus ir užtikrinti, kad jie nežaistų su šiuo buitiniu prietaisu.
- Visas pakuotės medžiagas saugokite nuo vaikų ir tinkamai pašalinkite.
- DĖMESIO! Prietaisas ir jo pasiekiamos dalys naudojimo metu įkaista. Neleiskite vaikams ir naminiams gyvūnams būti šalia prietaiso jam veikiant arba vėstant.
- Jeigu prietaise yra apsaugos nuo vaikų įtaisas, jį reikia suaktyvinti.
- Vaikai be priežiūros negali atlikti prietaiso valymo ir naudotojo priežiūros darbų.

1.2 Bendrieji saugos reikalavimai

- Šis prietaisas yra skirtas tik maistui gaminti.
- Tai buitinis prietaisas, skirtas naudoti patalpose, vienam šeimos ūkiui.
- Šį prietaisą galima naudoti biuruose, viešbučių kambariuose, nakvynės ar svečių namuose ir kitoje

panašioje aplinkoje, kur prietaiso naudojimo intensyvumas neviršija įprasto buitinio naudojimo.

- Šį prietaisą įrengti ir pakeisti jo laidą privalo tik kvalifikuotas specialistas.
- Nenaudokite prietaiso, prieš jo įrengimą balduose.
- Prieš vykdydami techninės priežiūros darbus, atjunkite prietaisą nuo maitinimo.
- Pasirūpinkite, kad pažeistą maitinimo laidą pakeistų tik gamintojas, jo įgalioto techninės priežiūros centro darbuotojai arba atitinkamos kvalifikacijos specialistai – kitaip gali kilti elektros smūgio pavojus.
- DĖMESIO: Pasirūpinkite, kad prieš keičiant lemputę prietaisas būtų išjungtas, kitaip galimas elektros smūgis.
- DĖMESIO: Prietaisas ir jo pasiekiamos dalys naudojimo metu įkaista. Būkite atsargūs ir nelieskite kaitinimo elementų ar prietaiso ertmės paviršių.
- Pagalbinis reikmenis arba indus iš orkaitės traukite ir į ją dėkite mūvėdami karščiui atsparias pirštines.
- Jei norite išimti padėklų laikiklius, pirmiausia iš šoninių sienelių ištraukite laikiklio priekį, o po to galą. Padėklų laikiklius atgal sudėkite priešinga tvarka.
- Nenaudokite garintuvo prietaisui valyti.
- Durelių stiklo nevalykite šiurkščiu šveičiamuoju valikliu ar aštriomis metalinėmis grandyklėmis, nes galite subraižyti paviršių ir dėl to stiklas gali sudužti.

2. SAUGOS INSTRUKCIJOS

2.1 Įrengimas

ĮSPĖJIMAS!

Šį prietaisą įrengti privalo tik kvalifikuotas asmuo.

- Nuimkite visas pakavimo medžiagas.
- Neįrenkite ir nenaudokite sugadinto prietaiso.
- Vadovaukitės su prietaisu pateiktomis įrengimo instrukcijomis.
- Visada būkite atsargūs, kai perkeliate prietaisą, nes jis yra sunkus. Visada mūvėkite apsaugines pirštines ir avėkite uždarą avalynę.
- Netraukite šio prietaiso už rankenos.
- Įrenkite prietaisą saugioje ir tinkamoje vietoje, atitinkančioje įrengimo reikalavimus.
- Būtina paisyti minimalių atstumų iki kitų prietaisų ir spintelių.
- Prieš montuodami prietaisą patikrinkite, ar prietaiso dureles galima laisvai atidaryti.

- Prietaise įrengta elektrinė aušinimo sistema. Ji turi būti prijungta prie elektros maitinimo šaltinio.

Minimalus spintelės aukštis (po darbastaliu)	590 (600) mm
Spintelės plotis	560 mm
Spintelės gylis	550 (550) mm
Prietaiso priekinės dalies aukštis	594 mm
Prietaiso galinės dalies aukštis	576 mm
Prietaiso priekinės dalies plotis	595 mm
Prietaiso galinės dalies plotis	559 mm
Prietaiso gylis	569 mm
Prietaiso įmontavimo gylis	548 mm
Gylis su atidarytomis durelėmis	1022 mm
Minimalus ventiliacijos angos dydis. Anga prietaiso nugarėlės apačioje	560x20 mm
Pagrindinio maitinimo kabelio ilgis. Kabelis yra prietaiso nugarėlės dešiniajame kampe	1500 mm
Montavimo varžtai	4x25 mm

2.2 Elektros prijungimas

ĮSPĖJIMAS!

Gaisro ir elektros smūgio pavojus.

- Visus elektros prijungimus privalo atlikti kvalifikuotas elektrikas.
- Prietaisą privaloma įžeminti.
- Įsitikinkite, kad parametrai techninių duomenų plokštelėje atitinka maitinimo tinklo elektros vardinis duomenis.
- Visada naudokite tinkamai įrengtą įžemintą saugųjį elektros lizdą.
- Nenaudokite daugiakanalių adapterių ir ilginamųjų laidų.
- Būkite atsargūs, kad nesugadintumėte elektros kištuko ir maitinimo laido. Jei reikėtų pakeisti maitinimo laidą, tai turi

padaryti mūsų įgaliojasis techninės priežiūros centras.

- Saugokite, kad maitinimo laidai neliestų ir nebūtų arti prietaiso durelių arba nišos po prietaisu, ypač kai jis veikia arba durelės yra karštos.
- Dalių su įtampa ir izoliuotų dalių apsauga nuo smūgių turi būti pritvirtinta taip, kad nebūtų galima nuimti be įrankių.
- Elektros kištuką į tinklo lizdąjunkite tik tuomet, kai visiškai pabaigsite įrengimą. Įsitikinkite, kad įrengus prietaisą, elektros laido kištuką būtų lengva pasiekti.
- Jeigu tinklo lizdas atsilaisvinęs, nejunkite kištuko.
- Norėdami išjungti prietaisą, netraukite už maitinimo laido. Visada traukite paėmę už elektros kištuko.
- Naudokite tik tinkamus izoliavimo įtaisus: liniją apsaugančius automatinius jungiklius, saugiklius (sukami saugikliai turi būti išimami iš jų laikiklio), įžeminimo nuotėkio atjungiamuosius įtaisus ir kontaktorius.
- Elektros instaliacija privalo turėti izoliavimo įtaisą, kuris leidžia atjungti prietaisą nuo maitinimo tinklo ties visais poliais. Tarp izoliavimo įtaiso kontaktų turi būti mažiausiai 3 mm pločio tarpelis.
- Prietaisas tiekiamas su pagrindiniu maitinimo laidu ir kištuku.

Europoje tinkami montuoti arba pakeisti kabelių tipai:

H07 RN-F, H05 RN-F, H05 RRF, H05 VV-F, H05 V2V2-F (T90), H05 BB-F

Kabelio skerspjūvis turi atitikti vardinėje prietaiso lentelėje nurodytą bendrąją galią. Taip pat ji nurodyta techninių duomenų lentelėje:

Bendroji galia (W)	Laido skerspjūvis (mm ²)
iki 1380	3x0.75
iki 2300	3x1
iki 3680	3x1.5

Įžeminimo laidas (žalias / geltonas) turi būti 2 cm ilgesnis nei rudas fazės ir mėlynas neutralusis laidas.

2.3 Naudojimas

ĮSPĖJIMAS!

Sužalojimo, nudegimų ir elektros smūgio arba sprogo pavojus.

- Nebandykite pakeisti šio prietaiso techninių savybių.
- Pasirūpinkite, kad ventiliacinės angos nebūtų užblokuotos.
- Nepalikite įjungto prietaiso be priežiūros.
- Po kiekvieno naudojimo prietaisą išvalykite.
- Atidarydami veikiančio prietaiso dureles būkite atsargūs. Iš vidaus gali išsiveržti įkaitintas oras.
- Nelieskite prietaiso drėgnomis rankomis arba jei prietaisas liečiasi su vandeniu.
- Nespauskite atidarytų durelių.
- Nenaudokite prietaiso, kaip darbinio paviršiaus ar daiktams laikyti.
- Atsargiai atidarykite prietaiso dureles. Naudojant maisto produktus su alkoholiu, gali susidaryti alkoholio ir oro mišinys.
- Atidarydami dureles pasirūpinkite, kad šalimais nebūtų kibirkščių ar atviros ugnies šaltinių.
- Šalia prietaiso, į prietaisą arba ant jo nedėkite degių medžiagų arba degiomis medžiagomis sudrėkintų daiktų.

ĮSPĖJIMAS!

Pavojus sugadinti prietaisą.

- Emalės apsauga nuo pažeidimų ir išblukimo:
 - Nedėkite orkaitėms skirtų indų ar kitų objektų tiesiai ant prietaiso dugno.
 - Nedėkite aliuminio folijos tiesiai ant prietaiso ertmės dugno;
 - Nepilkite vandens tiesiai į įkaitusį prietaisą.
 - Nelaikykite prietaise paruoštų drėgnų patiekalų ir maisto produktų.
 - Būkite atsargūs montuodami arba išimdami prietaiso priedus.
- Emalio ar nerūdijančiojo plieno išblukimas neturi poveikio prietaiso veikimui.
- Drėgniems pyragams kepti naudokite gilų kepimo indą. Vaisių sultys palieka dėmes, kurias sudėtinga pašalinti.
- Maistą visuomet gaminkite uždare prietaiso dureles.

- Jeigu prietaisas įrengtas už baldo plokštės (pvz., durelių), pasirūpinkite, kad prietaisui veikiant durelės visada būtų atidarytos. Už durelių gali kauptis karštis ir drėgmė, kurie gali pakenkti prietaisui, baldams ar grindims. Neuždarykite durelių, kol po naudojimo prietaisas visiškai neatauš.

2.4 Priežiūra ir valymas

ĮSPĖJIMAS!

Sužalojimo, gaisro arba prietaiso sugadinimo pavojus.

- Prieš atlikdami priežiūros darbus, išjunkite prietaisą ir ištraukite maitinimo laido kištuką iš elektros tinklo lizdo.
- Patikrinkite, ar prietaisas atvėšęs. Gali sutrūkti stiklo plokštės.
- Nedelsdami pakeiskite durelių stiklo plokštės, jeigu jos pažeistos. Kreipkitės į įgaliojantį techninės priežiūros centrą.
- Reguliariai valykite prietaisą, kad apsaugotumėte paviršių nuo nusidėvėjimo.
- Valykite prietaisą drėgna, minkšta šluoste. Naudokite tik neutralius ploviklius. Nenaudokite šveičiamųjų produktų, šveitimo kempinių, tirpiklių arba metalinių grandyklų.
- Jeigu naudojate orkaitės purškiklį, laikykitės ant pakuotės pateiktų saugumo nurodymų.

2.5 Vidinis apšvietimas

ĮSPĖJIMAS!

Pavojus gauti elektros smūgį.

- Šio gaminio viduje esanti (-čios) lemputė (-ės) ir atskirai parduodamos atsarginės lemputės: Šios lemputės turi atlaikyti ekstremalias fizines sąlygas buitiniuose prietaisuose, pavyzdžiui, temperatūrą, vibraciją, drėgmę, arba yra skirtos informuoti apie prietaiso veikimo būseną. Jos nėra skirtos naudoti kitoms paskirtims ir netinka patalpoms apšviesti.
- Šiame gaminyje yra šviesos šaltinis, kurio energijos vartojimo efektyvumo klasė G.
- Naudokite tik tų pačių techninių duomenų lemputes.

2.6 Paslauga

- Dėl prietaiso remonto kreipkitės į įgaliotąjį techninės priežiūros centrą.
- Naudokite tik originalias dalis.

2.7 Išmetimas

⚠ ĮSPĖJIMAS!

Pavojus susižeisti arba uždusti.

- Norėdami sužinoti, kaip tinkamai utilizuoti prietaisą, susisieki su atitinkama savivaldybės įstaiga.
- Ištraukite maitinimo laido kištuką iš maitinimo tinklo lizdo.
- Nupjaukite maitinimo laidą arti prietaiso ir pašalinkite jį.
- Nuimkite durelių sklęstį, kad vaikai, ar naminiai gyvūnai neįstrigtų prietaiso viduje.

3. ĮRENGIMAS

⚠ ĮSPĖJIMAS!

Žr. saugos skyrius.

3.1 Įrengimas balduose



www.youtube.com/electrolux
www.youtube.com/aeg

How to install your AEG/Electrolux
Oven - Column installation

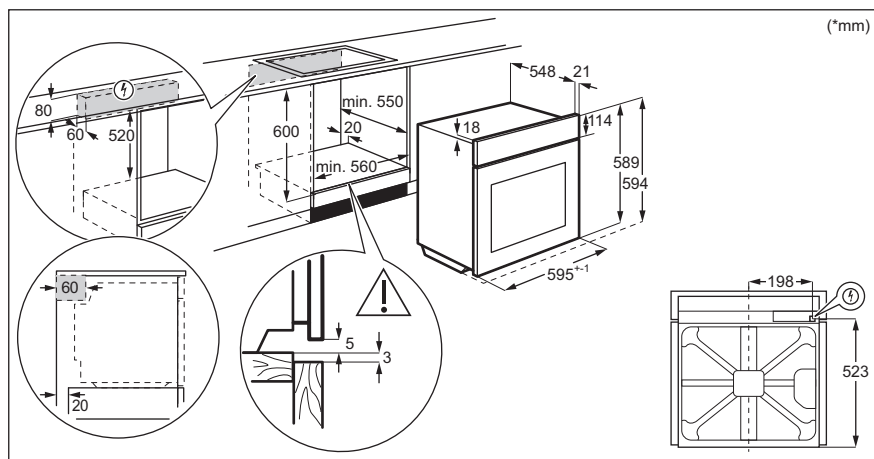

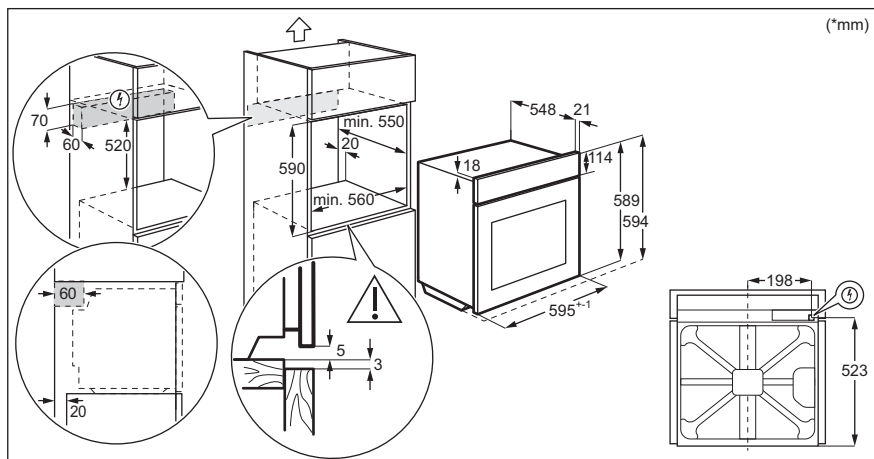

3.2 Prietaiso pritvirtinimas prie baldų

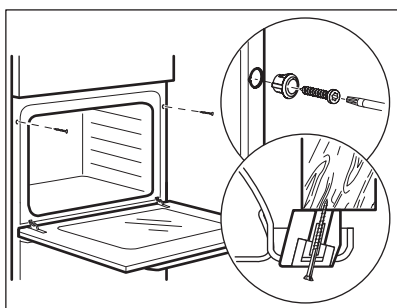

4. GAMINIO APRAŠYMAS

4.1 Bendroji apžvalga

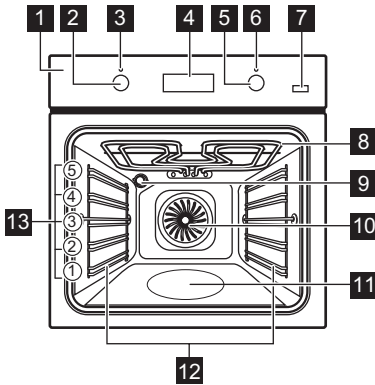

- 1 Valdymo skydelis
- 2 Kaitinimo funkcijų nustatymo rankenėlė
- 3 Maitinimo lemputė / simbolis
- 4 Valdymo skydelis
- 5 Valdymo rankenėlė (temperatūra)
- 6 Temperatūros indikatorius / simbolis
- 7 „Plus Steam“
- 8 Šildymo elementas
- 9 Lemputė
- 10 Ventilatorius
- 11 Įduba vandeniui- Indas valymui vandeniui
- 12 Lentynos atrama, išimama
- 13 Lentynos padėtys

4.2 Priedai

- **Grotelės**
Virtuvės reikmenims, pyragų formoms, prikaistuviams.
- **Kepimo skarda**
Pyragams ir sausainiams kepti.

- **Grilio / kepinimo prikaistuvis**
Kepti ir skrudinti arba riebalams surinkti.
- **Teleskopiniai bėgeliai**
Dėl teleskopinių bėgelių lengvai įdėsite ir ištrauksite lentynėles.

5. VALDYMO SKYDELIS

5.1 Įstumiamos rankenėlės

Norėdami naudoti prietaisą, paspauskite rankenėlę. Rankenėlė iššoka.

5.2 Jutiklio laukai / mygtukai

—	Laikui nustatyti.
⌚	Laikrodžio funkcijai nustatyti.
+	Laikui nustatyti.
🔥	Karšto oro srauto PLUS funkcijai įjungti ir išjungti.

5.3 Valdymo skydelis

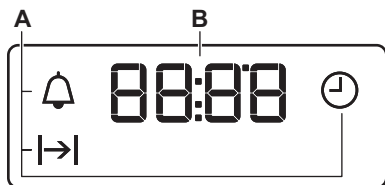

A. Laikrodžio funkcijos

B. Laikmatis

6. PRIEŠ NAUDODAMI PIRMAKART

⚠ ĮSPĖJIMAS!

Žr. saugos skyrius.

6.1 Prieš naudojant pirmą kartą

išankstinio įkaitinimo metu iš orkaitės gali skliti kvapas ir dūmai. Pasirūpinkite, kad patalpa būtų vėdinama.



1-as veiksmas



2-as veiksmas



3-as veiksmas

Laikrodžio nustatymas

Išvalykite orkaitę

Įkaitinkite tuščią orkaitę

1. **+**, **-** – paspauskite, kad nustatytumėte laiką. Maždaug po 5 sek. indikatorius nustos mirkčiojės ir ekrane matysite laiką.

1. Išimkite iš orkaitės visus priedus ir išimamas lentynų atramas.
2. Orkaitę ir jos priedus valykite tik mikropluošto šluoste, suvilgyta šilto vandens ir švelnaus ploviklio tirpale.

1. Nustatykite didžiausią funkcijos temperatūrą: .
Laikas: 1 val.
2. Nustatykite didžiausią funkcijos temperatūrą: .
Laikas: 15 min
3. Nustatykite didžiausią funkcijos temperatūrą: .
Laikas: 15 min

Išjunkite orkaitę ir palaukite, kol atvės. Įdėkite priedus ir išimamas lentynų atramas į orkaitę.

7. KASDIENIS NAUDOJIMAS

⚠ ĮSPĖJIMAS!

Žr. saugos skyrius.

7.1 Kaip nustatyti: Kaitinimo funkcija

- 1-as veiksmas** Nustatykite kaitinimo funkcijų valdymo rankenėlę, kad galėtumėte pasirinkti kaitinimo funkciją.

2-as veiksmas Valdymo rankenėle pasirinkite temperatūrą .

3-as veiksmas Kai baigiate gaminti, pasukite rankenėles į išjungimo padėtį, kad išjungtumėte orkaitę.

7.2 Funkcijos nustatymas: Karšto oro srautas PLIUS

ĮSPĖJIMAS!

Galite nusideginti arba sugadinti prietaisą.

1-as veiksmas Patikrinkite, ar orkaitė atvėsusi.

2-as veiksmas Pripildykite orkaitės vidaus įdubą vandeniu iš čiaupo.

 Maksimali įdubos talpa – 250 ml. Nepildykite orkaitės vidaus įdubos, kai gaminate maistą arba kai orkaitė yra įkaitusi.

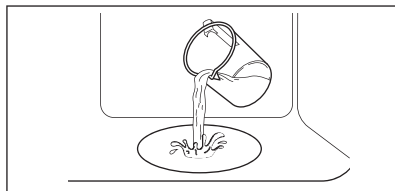

3-as veiksmas Nustatykite funkciją:  .

Paspauskite  . Įsijungia indikatorius. Veikia tik su funkcija Karšto oro srautas PLIUS.

4-as veiksmas Temperatūros valdymo rankenėle nustatykite temperatūrą.

5-as veiksmas. Iš anksto pakaitinkite tuščią orkaitę 10 min., kad padidėtų drėgmė.

6-as veiksmas Įdėkite maistą į orkaitę.
Žr. skyrių „Patarimai“.
Neatidarykite orkaitės durelių gamindami.

7-as veiksmas pasukite kaitinimo funkcijų rankenėlę į išjungimo padėtį, kad išjungtumėte orkaitę.

 – paspauskite, kad išjungtumėte orkaitę. Indikatorius išsijungia.

8-as veiksmas Kai funkcija baigiasi, atsargiai atidarykite dureles. Išsiveržusi drėgmė gali sukelti nudegimus.

9-as veiksmas Patikrinkite, ar orkaitė atvėsusi. Pašalinkite likusį vandenį iš orkaitės vidaus įdubos.

7.3 Kaitinimo funkcijos

Kaitinimo funkcija **Paskirtis**

0

Orkaitė yra išjungta.

Padėtis „Išjungta“

Kaitinimo funkcija **Paskirtis**



Apšvietimas

Įjungti lemputę.

Kaitinimo funkcija Paskirtis



Konvekcinis kepinimas / Karšto oro srautas PLIUS / Valymas vandeniu

Skirta vienu metu kepti ir maistui džiovinti trijuose lygiuose.

Nustatykite 20–40 °C mažesnę temperatūrą, nei gaminant Apatinis + viršutinis kaitinimas.

Skirta padidinti drėgmę gaminant maistą. Išgauti tinkamą spalvą ir traškią plutelę. Skirta pašildomiems patiekalams suteikti sultingumo.

Žr. skyrių „Valymas ir priežiūra“, kur rasite daugiau informacijos apie „Aqua Clean“.



Drėgnas konvek. kepinimas

Ši funkcija ruošiant maistą padeda taupyti energiją. Naudojantis šia funkcija temperatūra orkaitėje gali skirtis nuo nustatytos. Kaitinimo galią galima sumažinti. Daugiau informacijos rasite skyriuje „Kasdienis naudojimas“, Pastabos apie: Drėgnas konvek. kepinimas.



Apatinis kaitinimas

Kepti pyragus traškiu pagrindu ir konservuoti maistą.



Atitirpinimas

Atitirpinti maistą (daržoves ir vaisius). Atitirpimo laikas priklauso nuo užšaldymo maisto kiekio.



Spartusis grilis

Dideliems smulkių maisto gabalielių kiekiams ir duonos skrebučiams kepti grilyje.

Kaitinimo funkcija Paskirtis



Turbo grilis

Skirta didesniems mėsos arba paukštiesienos su kaulais gabalams kepti viename lygyje. Tinka apkepams ir skrudinti.



Picos programa

Kepti picą. Intensyviai skrudinti ir traškiam pagrindu paruošti.



Apatinis + viršutinis kaitinimas

Kepti ir skrudinti maistą vienoje lentynos padėtyje.

7.4 Pastabos dėl Drėgnas konvek. kepinimas



Ši funkcija naudota vertinant energijos sąnaudų efektyvumo klasę ir atitikimą ekologiniams reikalavimams (kaip tai numato EU 65/2014 ir EU 66/2014). Bandymai atlikti vadovaujantis IEC/EN 60350-1.

Gaminant maistą orkaitės durelės turi būti uždarytos, kad funkcija nebūtų nutraukta ir veiktų efektyviausiai.

Nurodymus dėl maisto gaminimo rasite skyriuje „Patarimai“, Drėgnas konvek. kepinimas Energijos taupymo rekomendacijas rasite skyriuje „Energijos efektyvumas“, „Energijos taupymas“.

8. LAIKRODŽIO FUNKCIJOS



8.1 Laikrodžio funkcijos

Laikrodžio funkcija	Naudojimo sritis
 Paros laikas	Paros laikui nustatyti, pakeisti arba patikrinti.
 Trukmė	Orkaitės veikimo trukmei nustatyti.
 Laikmatis	Nustatoma atgalinė laiko atskaita. Ši funkcija neturi įtakos orkaitės veikimui. Galite nustatyti bet kada šią funkciją, net jei orkaitė yra išjungta.



8.2 Kaip nustatyti Laikrodžio funkcijos



Kaip nustatyti Paros laikas

 – mirksi, kai prijungiate orkaitę prie elektros maitinimo, kai išsijungia maitinimas arba kai nenustatytas laikmatis.

 ,  – paspauskite, kad nustatytumėte laiką.
Maždaug po 5 sek. indikatorius nustos mirksėti ir ekrane matysite laiką.

Kaip pakeisti: Paros laikas





1-as veiksmas  – spauskite pakartotinai paros laikui pakeisti.  – pradės mirksėti.

2-as veiksmas  ,  – paspauskite, kad nustatytumėte laiką.
Maždaug po 5 sek. indikatorius nustos mirksėti ir ekrane matysite laiką.

Kaip nustatyti Trukmė

1-as veiksmas Nustatykite orkaitės funkciją ir temperatūrą.



2-as veiksmas  – spauskite pakartotinai.  – pradės mirksėti.



3-ias veiksmas  ,  – paspauskite, kad nustatytumėte trukmę.
Valdymo skydelyje matysite: .
 – mirksi, kai baigiasi nustatytas laikas. Pasigirsta signalas ir orkaitė išsijungia.

4-as veiksmas Norėdami išjungti garso signalą, paspauskite bet kurį mygtuką.

5-as veiksmas Pasukite rankenėles į išjungimo padėtis.

Kaip nustatyti Laikmatis

1-as veiksmas  – spauskite pakartotinai.  – pradės mirksėti.

2-as veiksmas  ,  – paspauskite, kad nustatytumėte laiką.
Funkcija išjungs automatiškai po 5 sekundžių.
Pasibaigus nustatytam laikui, pasigirs signalas.

3-ias veiksmas Norėdami išjungti garso signalą, paspauskite bet kurį mygtuką.

4-as veiksmas Pasukite rankenėles į išjungimo padėtis.

Kaip atšaukti: Laikrodžio funkcijos

1-as veiksmas  – pakartotinai spauskite, kol pradės mirksėti laikrodžio funkcijos simbolis.

Kaip atšaukti: Laikrodžio funkcijos

**2-as veiks-
mas** Paspauskite ir palaikykite nuspaudę —.
Laikrodžio funkcija išsijungs po kelių sekundžių.

9. PRIEDŲ NAUDOJIMAS

ĮSPĖJIMAS!

Žr. saugos skyrius.

9.1 Priedų naudojimas

Mažas įdubimas viršuje padidina saugumą.
Įlinkiai taip pat apsaugo nuo apvirtimo.

Aukštas lentynos kraštelis neleis prikaistuviui
nuo jos nuslysti.

Grotelės:

Įstumkite grotelės tarp lentynos laikiklių ir įsitikinkite,
kad kojelės yra nukreiptos žemyn.

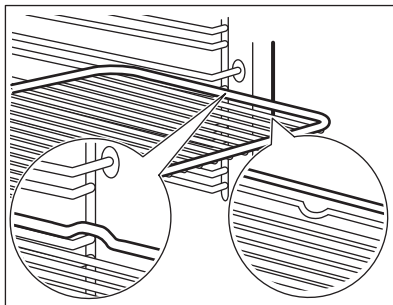

Kepimo skarda / Gili skarda:

Įstumkite skardą tarp lentynos laikiklių.

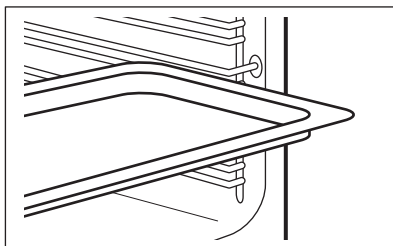

10. PAPILDOMOS FUNKCIJOS

10.1 Ventilatorius

Kai prietaisas veikia, aušinimo ventilatorius
įsijungia automatiškai, kad prietaiso paviršiai
išliktų vėsūs. Jei prietaisą išjungsite, aušinimo
ventilatorius veiks toliau, kol prietaisas
neatvės.

10.2 Apsauginis termostatas

Netinkamai naudojant orkaitę arba sugedus
jo sudedamosioms dalims, ji gali pavojingai
perkaisti. Norint to išvengti, orkaitėje įrengtas
apsauginis termostatas, kuris nutraukia
elektros tiekimą. Sumažėjus temperatūrai,
orkaitė vėl įsijungia automatiškai.

11. PATARIMAI



Žr. saugos skyrius.

11.1 Gaminimo rekomendacijos

Orkaitėje yra penkios lentynų padėtys.

Lentynų padėtys skaičiuojamos nuo orkaitės dugno.

Ši orkaitė geba kepti ir skrudinti kitaip, nei įprastos orkaitės.

Pyragų kepimas

Orkaitės dureles galite atidaryti tik praėjus 3/4 nustatyto maisto gaminimo laiko.

Jeigu vienu metu naudojate dvi kepimo skardas, tarp jų palikite vieną tuščią lygi.

Mėsos ir žuvies ruošimas

Labai riebią maistą gaminkite naudodami gilų indą, kad neištekėtų riebalai ir neišteptų orkaitės visam laikui.

11.2 Drėgnas konvek. kepimas – rekomenduojami priedai

Naudokite tamsias ir neatspindinčias skardas ir indus. Jie geriau sugeria karštį, nei šviesių spalvų ir atspindintys indai.



Picos kepimo skarda

Tamsi, neatspindinti
28 cm skersmens

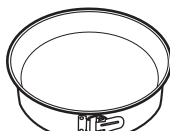

Kepimo indas

Tamsi, neatspindinti
26 cm skersmens



Indeliai atskioms
valgio porcijoms
paruošti

Keraminė
8 cm skersmens, 5
cm aukščio



Apkepo skarda

Tamsi, neatspindinti
28 cm skersmens

Prieš įjaudami mėsą palikite pastovėti maždaug 15 minučių, kad neišstrykštų skysčiai.

Kad kepinant orkaitėje nesusidarytų daug dūmų, į gilų indą įpilkite truputį vandens. Kad dūmai nesikauptų papildykite vandens iš karto, kai tik jis išgaruoja.





Gaminimo trukmė





Kepimo trukmė priklauso nuo maisto tipo, konsistencijos ir kiekio.

Iš pradžių, kai gaminatė, stebėkite rezultatus. Atraskite geriausiai Jūsų receptus ir kitus virtuvės poreikius atitinkančias prietaiso nuostatas (karštis, trukmė ir kt.).

11.3 Drėgnas konvek. kepimas







Laikykitės toliau lentelėje nurodytų rekomendacijų, kad gautumėte geriausius rezultatus.







		 (°C)		 (min.)
Kavos bandelės, 12 vnt.	kepamoji skarda ar surenka- moji skarda	175	3	40–50
Bandelės, 9 vnt.	kepamoji skarda ar surenka- moji skarda	180	2	35–45
Pica, šaldyta, 0,35 kg	grotelės	180	2	45–55
Biskvitinis vyniotinis	kepamoji skarda ar surenka- moji skarda	170	2	30–40
Šokoladiniai sausai- nėliai	kepamoji skarda ar surenka- moji skarda	170	2	45–50
Suflė, 6 vnt.	keraminiai indeliai ant grotelių	190	3	45–55
Biskvitinis pagrindas	apkepo skarda ant grotelių	180	2	35–45
Viktorijos sumuštinis	kepimo indas ant grotelių	170	2	35–50
Žuvis, virta ant nedi- delės ugnies, 0,3 kg	kepamoji skarda ar surenka- moji skarda	180	2	35–45
Visa žuvis, 0,2 kg	kepamoji skarda ar surenka- moji skarda	180	3	25–35
Žuvies filė, 0,3 kg	picos kepimo indas ant grote- lių	170	3	30–40
Mėsa virta ant nedi- delės ugnies, 0,25 kg	kepamoji skarda ar surenka- moji skarda	180	3	35–45
Šašlykas, 0,5 kg	kepamoji skarda ar surenka- moji skarda	180	3	40–50
Sausainiai, 16 vnt.	kepamoji skarda ar surenka- moji skarda	150	2	30–45
Migdolų sausainiai, 20 vnt.	kepamoji skarda ar surenka- moji skarda	180	2	45–55
Keksiukai, 12 vnt.	kepamoji skarda ar surenka- moji skarda	170	2	30–40
Pikantiški tešlainiai, 16 vnt.	kepamoji skarda ar surenka- moji skarda	170	2	35–45
Smėliniai sausainiai, 20 vnt.	kepamoji skarda ar surenka- moji skarda	150	2	40–50
Tarteletės, 8 vnt.	kepamoji skarda ar surenka- moji skarda	170	2	30–40
Daržovės, virtos ant nedidelės ugnies, 0,4 kg	kepamoji skarda ar surenka- moji skarda	180	2	35–45
Vegetariškas omletas	picos kepimo indas ant grote- lių	180	3	35–45

		 (°C)		 (min.)
Viduržemio jūros daržovės, 0,7 kg	kepamoji skarda ar surenkamoji skarda	180	4	35-45

11.4 Informacija bandymų laboratorijoms

Bandymai atlikti vadovaujantis IEC 60350-1 standarto reikalavimais.

				 (°C)	 (min)	
Pyragaičiai, 20 vienetų padėkle	Apatinis + viršutinis kaitinimas	Kepimo skarda	3	170	20 - 35	-
Pyragaičiai, 20 vienetų padėkle	Konvekcinis kepimas	Kepimo skarda	3	150 - 160	20 - 35	-
Pyragaičiai, 20 vienetų padėkle	Konvekcinis kepimas	Kepimo skarda	2 ir 4	150 - 160	20 - 35	-
Obuolių pyragas, 2 kepimo formos Ø 20 cm	Apatinis + viršutinis kaitinimas	Grotelės	2	180	70 - 90	-
Obuolių pyragas, 2 kepimo formos Ø 20 cm	Konvekcinis kepimas	Grotelės	2	160	70 - 90	-
Biskvitinis pyragas be riebalų, Ø 26 cm pyrago forma	Apatinis + viršutinis kaitinimas	Grotelės	2	170	40 - 50	Pakaitinkite orkaitę 10 min.
Biskvitinis pyragas be riebalų, Ø 26 cm pyrago forma	Konvekcinis kepimas	Grotelės	2	160	40 - 50	Pakaitinkite orkaitę 10 min.
Biskvitinis pyragas be riebalų, Ø 26 cm pyrago forma	Konvekcinis kepimas	Grotelės	2 ir 4	160	40 - 60	Pakaitinkite orkaitę 10 min.
Trapios tešlos kepiniai	Konvekcinis kepimas	Kepimo skarda	3	140 - 150	20 - 40	-

				 (°C)	 (min)	
Trapios teš- los kepiniai	Konvekcinis kepinimas	Kepimo skar- da	2 ir 4	140 - 150	25 - 45	-
Trapios teš- los kepiniai	Apatinis + vir- šutinis kaitini- mas	Kepimo skar- da	3	140 - 150	25 - 45	-
Skrebutis, 4-6 viene- tai	Grilis	Grotelės	4	maks.	1 - 5	Pakaitinkite orkaitę 10 min.
Mėsainis su jautiena, 6 vienetai, 0,6 kg	Grilis	Grotelės, skarda var- vantiems rie- balams su- rinkti	4	maks.	20 - 30	Vielinę lentynėlę įdėki- te ketvirtame lygyje, o skysčius surenkantį in- dą – trečiame. Praėjus pusei gaminimo laiko apverskite. Pakaitinkite orkaitę 10 min.

12. PRIEŽIŪRA IR VALYMAS

ĮSPĖJIMAS!

Žr. saugos skyrius.

12.1 Pastabos dėl valymo



Valymo priemo-
nės

Prietaiso priekį valykite mikropluošto šluoste, suvilgyta šilto vandens ir švelnaus ploviklio tirpale. Išvalykite ir patikrinkite durelių tarpiklį aplink ertmės rėmą.

Metalinius paviršius valykite valymo tirpalu.

Dėmes valykite švelniu plovikliu.



Kasdienis naudo-
jimas

Ertmę valykite po kiekvieno naudojimo. Riebalų kaupimasis ar kiti likučiai gali sukelti gaisrą.

Dėgmė gali kondensuotis prietaiso viduje arba ant durelių stiklo plokščių. Norėdami sumažinti kondensaciją, prieš gamindami maistą leiskite prietaisui veikti apie 10 minučių. Maisto prietaise nelaikykite ilgiau nei 20 minučių. Po kiekvieno naudojimo ertmę šluostykite tik mikropluošto šluoste.



Priedai

Visus priedus valykite kiekvieną kartą panaudoję ir palikite juos išdžiūti. Valykite tik mikropluošto šluoste, suvilgyta šilto vandens bei švelnaus ploviklio tirpale. Priedų indaplovėje plauti negalima.

Priedų su neprikimbančia danga nevalykite šveičiamaisiais valikliais ar aštriais daiktais.

12.2 Kaip valyti įduba vandeniui

Po maisto ruošimo garais išvalykite orkaitės vidaus įdubą, kad pašalintumėte kalkių likučius.

1-as veiksmas	2-as veiksmas	3-as veiksmas
Į įdubą įpilkite 250 ml baltojo acto. Naudokite ne stipresnį nei 6 % actą be priedų.	Palaukite 30 min, kol actas ištirpdytų likusias kalkių nuosėdas įprastos temperatūros aplinkoje.	Išvalykite įdubą šiltu vandeniu sudrėkinta minkšta šluoste.
Naudojant funkciją Karšto oro srautas PLIUS, valykite orkaitę kas 5–10 maisto gaminimo ciklų.		

12.3 Kaip išimti: Lentynų atramos

Išimkite lentynų atramas ir išvalykite orkaitę.

1-as veiksmas	Išjunkite orkaitę ir palaukite, kol ji atvės.
2-as veiksmas	Atitraukite lentynos atramą priekį nuo šoninės sienelės.

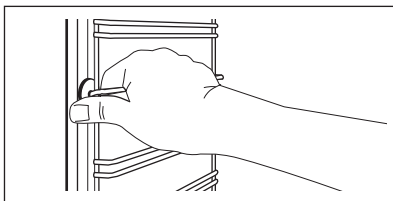

3-as veiksmas	Lentynos atramos galinę dalį patraukite nuo šoninės sienelės ir ištraukite ją.
----------------------	--

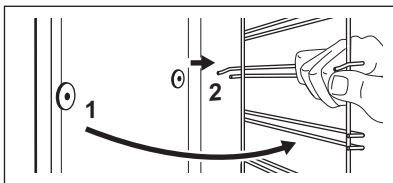

4-as veiksmas	Padėklų laikiklius atgal sudėkite priešinga tvarka. Ištraukiamų bėgelių atraminiai kaiščiai turi būti atsukti į priekį.
----------------------	---



12.4 Kaip naudoti: Valymas vandeniui

Valymo procedūros metu drėgmė naudojama iš orkaitės pašalinti riebalus ir maisto likučius.

1-as veiksmas	Įpilkite vandens į orkaitės vidaus įdubą: 200 ml.
----------------------	---

2-as veiksmas	Nustatykite šią funkciją:   Paspauskite 
----------------------	--

3-as veiksmas	Nustatykite 90 °C temperatūrą.
----------------------	--------------------------------

4-as veiksmas	leiskite orkaitei veikti 30 min.
----------------------	----------------------------------

5-as veiksmas	Išjunkite orkaitę.
----------------------	--------------------

6-as veiksmas	Palaukite, kol orkaitė atvės. Išsausinkite vidų minkšta šluoste.
----------------------	--

12.5 Kaip išimti ir įdėti: Durelės

Orkaitės durelės yra dviejų stiklo plokščių. Galite išimti orkaitės dureles ir vidinę stiklo dalį, kad išvalytumėte. Prieš nuimdami stiklo dalis, perskaitykite visą instrukciją „Durelių išėmimas ir įdėjimas“.

⚠ DĖMESIO

Nenaudokite orkaitės be stiklo plokščių.

1-as veiksmas Visiškai atidarykite dureles ir prilaikykite abu lankstus.

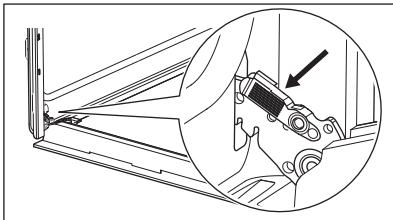

2-as veiksmas Pakelkite ir patraukite skląstis, kol išgirsite spragtelėjimą.

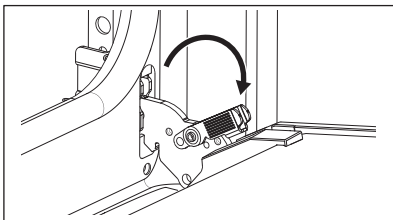

3-ias veiksmas Praverkite orkaitės dureles iki pirmosios padėties (pusiau). Tada kilstelėkite dureles ir patraukite į save, kad išimtumėte.

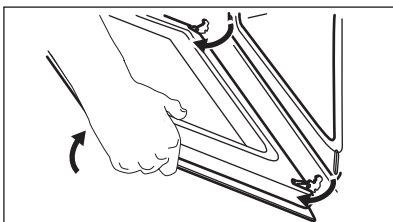

4-as veiksmas Padėkite dureles išorine puse ant tvirto pagrindo pakloto minkšto audinio.

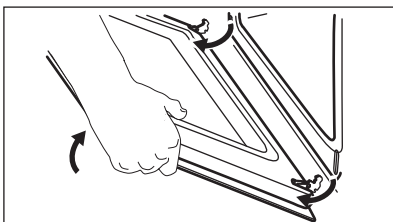

5-as veiksmas. Laikydami durelių apdailą (B) abiejuose kraštuose paspauskite ją į vidų, kad atsilaisvintų tarpinė.

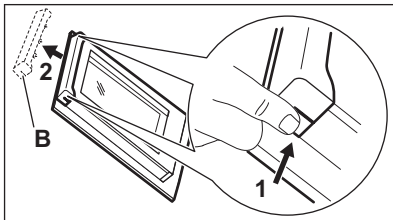

6-as veiksmas Patraukite durelių apdailą į save, kad nuimtumėte.

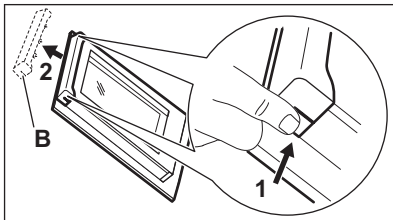

7-as veiksmas Laikykite durelių stiklo plokštę už jos viršutinio krašto ir atsargiai ištraukite. Įsitikinkite, kad stiklas būtų visiškai ištrauktas iš atramų.

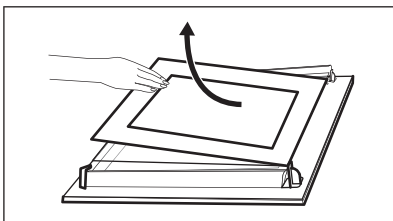

8-as veiksmas Nuplaukite stiklo plokštes vandeniu ir muilu. Atsargiai jas nusausinkite. Neplaukite stiklo plokščių indaplovėje.

9-as veiksmas Baigę valyti, įdėkite stiklo plokštę ir orkaitės dureles.

Jei dureles įstatėte tinkamai, uždarę skląstis išgirsite spragtelėjimą.

Spaudiniai ant stiklo turi būti nukreipti į durelių vidų. Įsitikinkite, kad įdėjus stiklo dalį rėmo paviršius padengtoje vietoje nebūtų šiurkštus liesti. Tinkamai įdėjus durelių apdaila užsifiksuoja. Pasirūpinkite, kad vidinė stiklo dalis tolygiai atsiremtų į atramas.

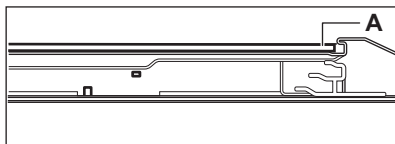

12.6 Kaip pakeisti: Lemputė

⚠ ĮSPĖJIMAS!

Pavojus gauti elektros smūgį.
Lemputė gali būti karšta.

Halogeninę lemputę visada suimkite skudurėliu, kad ant lemputės neprisiviltų riebalų likučiai.

Prieš keisdami lemputę:

1-as veiksmas	2-as veiksmas	3-ias veiksmas
Išjunkite orkaitę. Palaukite, kol orkaitė atvės.	Atjunkite orkaitę nuo maitinimo tinklo.	Ertmės apačioje patieskite skudurėlį.

Galinė lemputė

1-as veiksmas Pasukite stiklinį gaubtelį ir nuimkite jį.

2-as veiksmas Išvalykite stiklinį gaubtelį.

3-as veiksmas Orkaitės lemputę pakeiskite atitinkama 300 °C karščiui atsparia lempute.

4-as veiksmas Atgal prisukite stiklinį gaubtelį.

13. TRIKČIŲ ŠALINIMAS

⚠ ĮSPĖJIMAS!

Žr. saugos skyrius.

13.1 Ką daryti, jeigu...

Šioje lentelėje nenumatytais atvejais kreipkitės į įgaliotąjį aptarnavimo centrą.

Triktis

Patikrinkite, ar...

Orkaitė neįkaista.

Perdegė saugiklis.

Triktis	Patikrinkite, ar...
Pažeista durų tarpinė.	Nenaudokite orkaitės. Kreipkitės į įgaliotąjį priežiūros centrą.
Ekrane matysite „12.00“.	Buvo dingęs elektros maitinimas. Nustatykite paros laiką.
Iš vidinės įdubos išteka vanduo.	Vidinėje įduboje per daug vandens.

Triktis	Patikrinkite, ar...
Netenkinantis funkcijos veikimas: Karšto oro srautas PLIUS .	Pripildėte įdubą vandeniu.
Lemputė neveikia.	Perdegė lemputė.

13.2 Naudojimo informacija

Jeigu patiems problemos pašalinti nepavyksta, kreipkitės į prekybos atstovą arba įgaliotąjį techninės priežiūros centrą.

Duomenys, kuriuos būtina pateikti techninės priežiūros centrui, nurodyti techninių duomenų lentelėje. Techninių duomenų lentelę rasite ant priekinio prietaiso ertmės rėmo. Nebandykite nuimti prie prietaiso pritvirtintos duomenų lentelės.

Rekomenduojame duomenis užsirašyti čia:

Modelis (MOD.)

Prekės numeris (PNC)

Serijos numeris (S.N.)

14. ENERGIJOS EFEKTYVUMAS

14.1 Gaminio informacinis lapas paruoštas vadovaujantis ES ekologinio projektavimo ir energetinio ženklavimo reglamentų nuostatomis

Tiekėjo pavadinimas	Electrolux
Modelio identifikatorius	EOD3H50TX 949499048
Energijos efektyvumo rodyklė	95.3
Energijos vartojimo efektyvumo klasė	A
Suvartojamos energijos kiekis taikant standartinę apkrovą ir režimą	0.93kWh/ciklas
Suvartojamos energijos kiekis taikant standartinę apkrovą ir ventiliatoriaus režimą	0.81kWh/ciklas
Angų skaičius	1
Šilumos šaltinis	Elektra
Signalų garsumas	72l
Orkaitės tipas	Integruotoji orkaitė
Masė	29.3kg

14.2 Energijos taupymas



Prietaise yra savybių, kurios padeda taupyti energiją kasdien ruošiant maistą.

Prieš įjungdami prietaisą patikrinkite, ar prietaiso durelės yra tinkamai uždarytos. Gamindami maistą be reikalo neatidarinkite prietaiso durelių. Durelių sandariklis privalo būti švarus ir tinkamai užfiksuotas.

Naudokite metalinius prikaistuvius, taip daugiau naudosite energiją.

Jei įmanoma, prieš gamindami maistą prietaiso iš anksto nekaitinkite.

Jei vienu metu ruošiate kelis patiekalus, tarp kepimų darykite kuo trumpesnes pertraukas.

Maisto gaminimas naudojant ventiliatorių

Jei įmanoma, gamindami maistą naudokite ventiliatorių, taip taupsite energiją.

Liekamasis karštis

Jei maisto gaminimo trukmė ilgesnė nei 30 min., likus 3–10 min. iki gaminimo pabaigos prietaiso temperatūrą sumažinkite iki minimumo. Maisto gaminimo procesas ir toliau tęsis dėl likusiojo prietaiso karščio.

Naudokite likusįjį karštį kitiems patiekalams pašildyti.

Patiekalų laikymas šilumoje

Pasirinkite žemiausios temperatūros nustatymą ir panaudokite likusįjį karštį patiekalų šilumai palaikyti.

Drėgnas konvek. kepimas

Funkcija skirta taupyti energiją gaminant maistą.

15. APLINKOS APSAUGA

Atiduokite perdirbti medžiagas, pažymėtas šiuo ženklu . Išmeskite pakuotę į atitinkamą atliekų surinkimo konteinerį, kad ji būtų perdirbta. Padėkite saugoti aplinką bei žmonių sveikatą ir surinkti bei perdirbti elektros ir elektronikos prietaisų atliekas.

Neišmeskite šiuo ženklu  pažymėtų prietaisų kartu su kitomis buitinėmis atliekomis. Atiduokite šį gaminį į vietos atliekų surinkimo punktą arba susisiekite su vietos savivaldybe dėl papildomos informacijos.

MĒS DOMĀJAM PAR JUMS

Paldies, ka iegādājāties Electrolux ierīci. Esat izvēlējušies produktu, kas jau vairākus gadu desmitus apvieno profesionālas pieredzes un inovāciju. Atjautīgs un stilīgs, radīts, ņemot vērā jūsu vēlmes. Tāpēc katru reizi lietojot, varat būt droši, ka sasniegsiet izcilus rezultātus.

Lai arī lūdzam Electrolux pasaulē!

Apmeklējiet mūsu tīmekļa vietni, lai:



saņemt lietošanas ieteikumus un brošūras, kā arī traucējummeklēšanas, servisa un remonta informāciju:

www.electrolux.com/support

reģistrētu savu ierīci labāka servisa saņemšanai:

www.registerelectrolux.com



iegādātos savai ierīcei papildpiederumus, vienreizējas lietošanas materiālus un oriģinālās rezerves daļas:

www.electrolux.com/shop

KLIENTU APKALPOŠANA UN SERVISS

Izmantojiet tikai oriģinālas rezerves daļas.

Sazinoties ar mūsu pilnvaroto servisa centru, nodrošiniet, lai jums būtu pieejami šādi dati: modelis, PNC, sērijas numurs.

Šī informācija ir norādīta uz datu plāksnītes.

 Uzmanību / drošības informācija

 Vispārīga informācija un ieteikumi

 Ar vidi saistīta informācija

Izmaiņu tiesības rezervētas.

SATURS

1. DROŠĪBAS INFORMĀCIJA.....	158
2. DROŠĪBAS NORĀDĪJUMI.....	159
3. UZSTĀDĪŠANA.....	162
4. IZSTRĀDĀJUMA APRAKSTS.....	164
5. VADĪBAS PANELIS.....	164
6. PIRMS PIRMĀS IZMANTOŠANAS REIZES.....	165
7. IZMANTOŠANA IKDIENĀ.....	165
8. PULKSTEŅA FUNKCIJAS.....	167
9. PIEDERUMU LIETOŠANA.....	169
10. PAPILDFUNKCIJAS.....	169
11. IETEIKUMI UN PADOMI.....	170
12. APRŪPE UN TĪRĪŠANA.....	173
13. PROBLĒMRISINĀŠANA.....	177
14. ENERGOEFEKTIVITĀTE.....	177
15. APSVĒRUMI PAR VIDES AIZSARDZĪBU.....	178

1. ⚠️ DROŠĪBAS INFORMĀCIJA

Pirms ierīces uzstādīšanas un lietošanas rūpīgi izlasiet pievienotos norādījumus. Ražotājs neatbild par savainojumiem un bojājumiem, kas radušies ierīces nepareizas uzstādīšanas vai izmantošanas rezultātā. Glabājiet šīs instrukcijas drošā, pieejamā vietā, lai tās varētu izmantot nākotnē.

1.1 Bērnu un neaizsargātu personu drošība

- Šo ierīci drīkst izmantot bērni no 8 gadu vecuma un cilvēki ar ierobežotām fiziskām, sensorām vai garīgām spējām vai pieredzes un zināšanu trūkumu atbildīgas personas uzraudzībā vai, ja tie ir informēti par ierīces drošu lietošanu un izprot potenciālos riskus. Bērniem no līdz 8 gadu vecumam un personām ar ļoti plašu un sarežģītu invaliditāti jāliedz piekļuve ierīcei, ja vien tos nepārtraukti neuzrauga.
- Mazi bērni jāuzrauga, lai viņi nerotaļātos ar ierīci.
- Neļaujiet bērniem tuvoties iepakojumam un atbrīvojieties no tā pienācīgā veidā.
- UZMANĪBU: Ierīce un tās pieejamās detaļas lietošanas laikā sakarst. Neļaujiet bērniem un mājdzīvniekiem atrasties ierīces tuvumā, kad tā tiek lietota vai atdziest.
- Ja ierīcei ir bērnu drošības ierīce, tā jāaktivizē.
- Bērni nedrīkst tīrīt ierīci un veikt tās apkopi bez uzraudzības.

1.2 Vispārīgā drošība

- Šī ierīce paredzēta tikai ēdiena gatavošanai.
- Šī ierīce ir izstrādāta tikai izmantošanai mājās apstākļos un telpās.
- Šo ierīci var izmantot birojos, viesnīcu viesu numuriņos, pansiju viesu numuriņos, lauku viesu mājās un citās līdzīgās uzturēšanās vietās, kurās izmantošana nepārsniedz (vidējo) mājsaimniecības lietošanas intensitāti.
- Ierīces uzstādīšanu un vada nomaiņu drīkst veikt tikai kvalificēts speciālists.

- Nelietojiet ierīci pirms tās iebūvēšanas.
- Pirms visu veidu apkopes veikšanas atvienojiet ierīci no elektrotīkla.
- Ja elektrības vads ir bojāts, lai izvairītos no elektrības trieciena riska, tas jānomaina ražotājam, pilnvarotam servisa centram vai citam kvalificētam speciālistam.
- UZMANĪBU: Pirms spuldzes nomaiņas pārlicinieties, ka ierīce ir izslēgta, lai izvairītos no strāvas trieciena iespējamības.
- UZMANĪBU: Ierīce un tās pieejamās detaļas lietošanas laikā sakarst. Nepieskarieties sildelementiem un ierīces iekšienes virsmai.
- Vienmēr izmantojiet cimdus, lai izņemtu vai ievietotu papildpiederumus vai gatavošanas traukus.
- Lai izņemtu plauktu balstus, vispirms pavelciet nost no sānu sienām plauktu balsta priekšpusi, un tad aizmugurējo daļu. Uzstādiet plauktu atbalstus, veicot iepriekšminētās darbības pretējā secībā.
- Ierīces tīrīšanai neizmantojiet tvaika tīrītāju.
- Plīts virsmas stikla durvju tīrīšanai neizmantojiet raupjus, abrazīvus tīrīšanas līdzekļus vai asus metāla skrāpjus, jo tie var saskrāpēt virsmas, un tādējādi stikls var saplīst.

2. DROŠĪBAS NORĀDĪJUMI

2.1 Uzstādīšana



BRĪDINĀJUMS!

Ierīci drīkst uzstādīt tikai kvalificēta persona.

- Noņemiet visu iesaiņojumu.
- Neuzstādiet un nelietojiet bojātu ierīci.
- Ievērojiet kopā ar ierīci piegādātās uzstādīšanas norādes.
- Vienmēr uzmanīgi pārvietojiet ierīci, jo tā ir smaga. Vienmēr izmantojiet drošības cimdus un slēgtus apavus.
- Nevelciet ierīci aiz roktura.
- Uzstādiet ierīci drošā un atbilstošā vietā, kas atbilst uzstādīšanas prasībām.

- Nodrošiniet starp blakus uzstādītām ierīcēm piemērotu attālumu.
- Pirms ierīces uzstādīšanas pārlicinieties, ka būs iespējams brīvi atvērt tās durvis.
- Ierīce ir aprīkota ar elektrisku dzesēšanas sistēmu. Tā ir jādarbina ar elektrības padevi.

Skapīša minimālais augstums (skapīša zem darba virsmas minimālais augstums)	590 (600) mm
---	--------------

Skapīša platums	560 mm
-----------------	--------

Skapīša dziļums	550 (550) mm
-----------------	--------------

ierīces priekšpusē augstums	594 mm
ierīces aizmugures augstums	576 mm
ierīces priekšpusē platumš	595 mm
ierīces aizmugures platumš	559 mm
ierīces dziļums	569 mm
ierīces iebūvēšanas dziļums	548 mm
ierīces dziļums ar atvērtām durvīm	1022 mm
Ventilācijas atveres minimālais izmērs. Atvere apakšējā aizmugurējā daļā	560x20 mm
Strāvas kabeļa garums. Kabelis tiek novietots aizmugurējā labajā stūrī	1500 mm
Montāžas skrūves	4x25 mm

2.2 Elektrotīkla savienojums

BRĪDINĀJUMS!

Var izraisīt ugunsgrēku un elektrošoku.

- Elektrības padeves pieslēgšana jāveic sertificētam elektriķim.
- Ierīcei jābūt iezemētai.
- Pārliedcinieties, ka tehnisko datu plāksnītē norādītie parametri atbilst elektrotīkla parametriem.
- Vienmēr izmantojiet pareizi uzstādītu un drošu kontaktligzdu.
- Nelietojiet daudzkontakta adapterus vai pagarinātājus.
- Rīkojieties uzmanīgi, lai nesabojātu kontaktspraudni un kabeli. Ja iekārtas elektropadeves kabeli nepieciešams nomainīt, to jāveic tuvākajā autorizētajā servisa centrā.
- Neļaujiet strāvas kabeļiem saskarties ar ierīces durvīm vai nišu zem ierīces vai atrasties to tuvumā, it īpaši, ja tā darbojas vai durvis ir karstas.
- Daļas, kas nodrošina aizsardzību pret elektrošoku no strāvu vadošiem un izolētajiem elementiem, jānostiprina tā, lai tos nevarētu noņemt bez instrumentiem.

- Pieslēdziet kontaktspraudni kontaktligzdai tikai uzstādīšanas beigās. Pārbaudiet, vai pēc uzstādīšanas kontaktspraudnim var brīvi piekļūt.
- Ja kontaktligzda ir vaļīga, neievietojiet tajā kontaktspraudni.
- Nekad neatslēdziet ierīci no tīkla, velkot aiz strāvas kabeļa. Vienmēr velciet aiz kontaktspraudņa.
- Ir jāizmanto atbilstošas izolācijas ierīces: automātslēdži, drošinātāji (no turētājiem izskrūvējami drošinātāji), zemējuma noplūdes automātslēdži un savienotāji.
- Elektroinstalācijā jābūt izolācijas ierīcei, kas ļauj atvienot ierīci no visiem elektrotīkla poliem. Izolācijas ierīcē atstarpei starp kontaktiem jābūt vismaz 3 mm.
- Šī ierīce ir aprīkota ar barošanas vadu un kontaktdakšu.

Uzstādīšanai un nomaīnai Eiropā piemērotie kabeļu veidi:

H07 RN-F, H05 RN-F, H05 RRF, H05 VV-F, H05 V2V-F (T90), H05 BB-F

Kabeļa vadu šķērsgriezumu dati ir norādīti tehnisko datu plāksnītes kopjaudas sadaļā. Varat skatīt arī tabulu:

Kopējā jauda (W)	Vada šķērsgriezums (mm ²)
maksimāli 1380	3x0.75
maksimāli 2300	3x1
maksimāli 3680	3x1.5

Zemējuma vadam (zaļas/dzeltenas krāsas kabelis) jābūt par 2 cm garākam nekā brūnajam fāzes un zilajam neitrālajiem kabeļiem.

2.3 Lietošana

BRĪDINĀJUMS!

Pastāv traumu, apdegumu, elektrošoka vai sprādziena risks.

- Nemainiet šī produkta specifikāciju.
- Pārliedcinieties, ka ierīces ventilācijas atveres nav nosprostatas.

- Lietošanas laikā neatstājiet ierīci bez uzraudzības.
- Izslēdziet ierīci pēc katras lietošanas reizes.
- Ievērojiet piesardzību, atverot ierīces durvis, kamēr tā darbojas. Var notikt karsta gaisa izplūšana.
- Nelietojiet ierīci ar mitrām rokām, vai ja ierīce nonākusi saskarē ar ūdeni.
- Nepielietojiet spiedienu uz cepeškrāsns durvīm.
- Nelietojiet ierīci kā darba virsmu vai uzglabāšanai paredzētu virsmu.
- Atveriet ierīces durvis piesardzīgi. Izmantojot sastāvdaļas, kas satur spirtu, var rasties spirta tvaiku un gaisa maisījums.
- Neļaujiet dzirkstelēm vai atvērtai liesmai nonākt saskarē ar ierīci, kad atverat durvis.
- Neievietojiet ierīcē ne nēglabājiet tās tuvumā vai uz tās viegli uzliesmojošas vielas vai ar viegli uzliesmojošām vielām piesūcinātus priekšmetus.

BRĪDINĀJUMS!

Pastāv ierīces bojājumu risks.

- Lai novērstu emaljas bojājumus vai krāsas maiņu:
 - neievietojiet cepeškrāsns traukus vai citus priekšmetus nepastarpināti uz ierīces grīdas.
 - nenovietojiet alumīnija foliju nepastarpināti uz ierīces grīdas;
 - neļaujiet ūdeni karstā ierīcē.
 - neatstājiet ierīcē mitrus traukus un produktus pēc gatavošanas beigām.
 - ievērojiet piesardzību, izņemot vai ievietojot papildaprīkojumu.
- Emaljas vai nerūsējošā tērauda krāsas maiņa neietekmē ierīces darbību.
- Mitrām kūkām izmantojot dziļo pannu. Augļu sulas var radīt paliekošus traipus.
- Vienmēr gatavojiet pārtiku ar aizvērtām ierīces durvīm.
- Ja ierīce ir uzstādīta aiz mēbeļu paneļa (piemēram, aiz durvīm), pārļiecinieties, ka ierīces darbības laikā šīs durvis nekad nav aizvērtas. Aiz aizvērtā mēbeļu paneļa var uzkrāties siltums un mitrums un attiecīgi izraisīt ierīces, iebūvētās mēbeles vai grīdas bojājumus. Neaizveriet mēbeļu

paneļi līdz ierīce pēc lietošanas nav pilnīgi atdzisusi.

2.4 Aprūpe un tīršana

BRĪDINĀJUMS!

Pastāv savainojumu un ierīces aizdegšanās un bojājumu risks.

- Pirms apkopes izslēdziet ierīci un atvienojiet to no elektrotīkla.
- Pārļiecinieties, vai ierīce ir auksta. Pastāv risks, ka stikla paneļi var iepļst.
- Ja durvju stikla paneļi tiek bojāti, nomainiet tos nekavējoties. Sazinieties ar pilnvaroto servisa centru.
- Regulāri tīriet ierīci, lai novērstu virsmas materiāla nolietošanos.
- Tīriet ierīci ar mitru, mīkstu drānu. Izmantojiet tikai neitrālus mazgāšanas līdzekļus. Neizmantojiet abrazīvus izstrādājumus, abrazīvus sūkļus, šķīdinātājus vai metāla priekšmetus.
- Ja lietojat cepeškrāsns tīršanai paredzētus aerosolus, ievērojiet ražotāja drošības norādījumus, kas atrodami uz iepakojuma.

2.5 Iekšējais apgaismojums

BRĪDINĀJUMS!

Pastāv risks saņemt elektrošoku.

- Informācija par šajā produktā esošo lampu (lampām) un atsevišķi nopērkamajām rezerves lampām: Šīs lampas ir paredzētas ekstremāliem fiziskajiem apstākļiem, piemēram, temperatūrai, vibrācijai, mitrumam, mājsaimniecības ierīcēs vai paredzētas informēšanai par ierīces darbības statusu. Tās nav paredzētas citiem lietošanas veidiem un nav piemērotas mājsaimniecības telpu apgaismojumam.
- Šīs ražojums satur gaismas avotu, kura energoefektivitātes klase ir G.
- Izmantojiet tikai tādu pašu specifikāciju spuldzes.

2.6 Serviss

- Lai salabotu ierīci, sazinieties ar pilnvarotu servisa centru.

- Izmantojiet tikai oriģinālās rezerves daļas.

3.7 Utilizācija

⚠ BRĪDINĀJUMS!

Pastāv savainošanās vai nosmakšanas risks.

- Sazinieties ar vietējās pašvaldības iestādēm, lai noskaidrotu, kā utilizēt ierīci.
- Atvienojiet ierīci no elektropadeves.
- Nogrieziet strāvas kabeli netālu no ierīces un utilizējiet to.
- Noņemiet durvju fiksatoru, lai bērni vai mājdzīvnieki nevarētu sevi iesprostot ierīcē.

3. UZSTĀDĪŠANA

⚠ BRĪDINĀJUMS!

Skatiet sadaļu "Drošība".

3.1 Iebūve



www.youtube.com/electrolux
www.youtube.com/aeg

How to install your AEG/Electrolux
Oven - Column installation

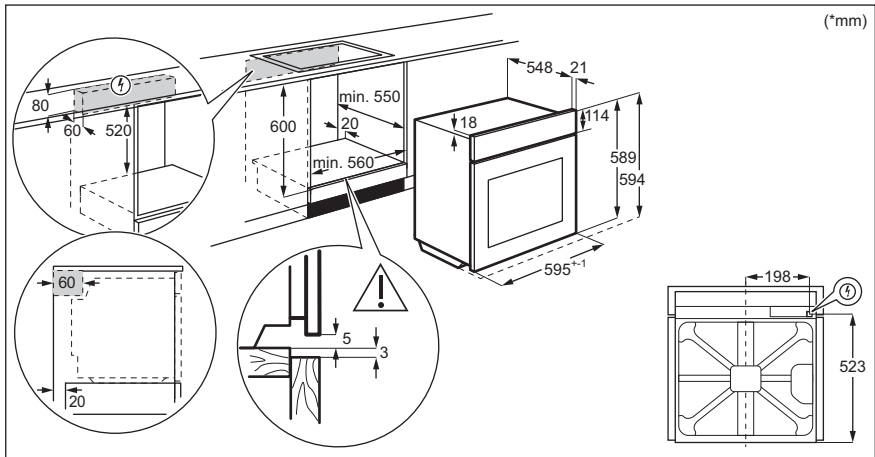

4. IZSTRĀDĀJUMA APRAKSTS

4.1 Vispārējs pārskats

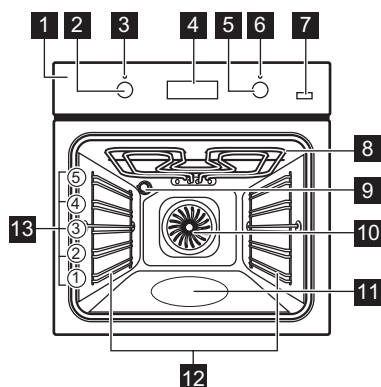

- 1 Vadības panelis
- 2 Karsēšanas funkciju pārslēgs
- 3 Elektropadeves lampa / simbols
- 4 Displejs
- 5 Vadības regulators (temperatūrai)
- 6 Temperatūras indikators/simbols
- 7 Papildu tvaiks
- 8 Sildelements
- 9 Lampa
- 10 Ventilators
- 11 Tīlnes reljefs- Tvertne tīrīšanai ar ūdeni
- 12 Plaukta atbalsts, izņemams
- 13 Plauktu līmeņi

4.2 Papildpiederumi

- **Restots plaukts**
Gatavošanas traukiem, kūku formām, cepešiem.
- **Cepamā Paplāte**
Kūkām un biskvītiem.
- **Grīla/ceпамā panna**

Paredzēts(-a) apbrūnināšanai un cepšanai vai kā paliktis tauku savākšanai.

- **Teleskopiskās vadotnes**
Izmantojot teleskopiskās vadotnes, jūs varat ērtāk ievietot cepeškrāsnī un izņemt no tās paplātes.

5. VADĪBAS PANELIS

5.1 Iegremdējamie regulatori

Lai lietotu ierīci, piespiediet regulatoru. Regulators izvirsīs uz āru.

5.2 Sensora lauki/taustiņi

—	Lai iestatītu laiku.
⌚	Lai iestatītu pulksteņa funkciju.
+	Lai iestatītu laiku.
🌀	Lai ieslēgtu un izslēgtu Ventilatora karsēšanas PLUS funkciju.

5.3 Displejs

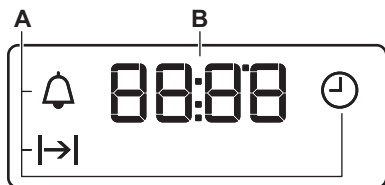

A. Pulksteņa funkcijas

B. Taimeris

6. PIRMS PIRMĀS IZMANTOŠANAS REIZES

BRĪDINĀJUMS!

Skatiet sadaļu "Drošība".

6.1 Pirms pirmās lietošanas

Iepriekšējās karsēšanas laikā no cepeškrāsns var izdalīties aromāts un dūmi. Nodrošiniet telpā ventilāciju.



1. solis



2. solis



3. solis



Iestatiet pulksteni

Cepeškrāsns tīrīšana

Uzsildiet tukšu cepeškrāsni

1.  – piespiediet, lai iestatītu laiku. Pēc aptuveni 5 sekundēm indikators pārstāj mirgot un displejs rāda laiku.

1. Izņemiet no cepeškrāsns visus piederumus un noņemamos plauktu balstus.
2. Tīriet cepeškrāsni un piederumus tikai ar mikrošķiedras drānu, siltu ūdeni un maigu tīrīšanas līdzekli.

1. Iestatiet maksimālo temperatūru funkcijai: . Ilgums: 1 h.
2. Iestatiet maksimālo temperatūru funkcijai: . Ilgums: 15 min.
3. Iestatiet maksimālo temperatūru funkcijai: . Ilgums: 15 min.

Izslēdziet cepeškrāsni un uzgaidiet, līdz tā atdziest. Ievietojiet cepeškrāsnī piederumus un izņemamos plauktu balstus.

7. IZMANTOŠANA IKDIENĀ

BRĪDINĀJUMS!

Skatiet sadaļu "Drošība".

7.1 Iestatīšana: Karsēšanas funkcija

1. solis Pagrieziet karsēšanas funkciju pārslēgu, lai izvēlētos karsēšanas funkciju.
2. solis Pagrieziet vadības pārslēgu, lai izvēlētos temperatūru.

- 3. solis** Kad gatavošana ir pabeigta, pagrieziet pārslēgus izslēgtā stāvoklī, lai izslēgtu cepeškrāsni.

7.2 Funkcijas iestatīšana: Ventilatora karsēšana PLUS



BRĪDINĀJUMS!

Pastāv apdegumu un ierīces bojājumu risks.

- 1. solis** Pārliecinieties, ka cepeškrāsns ir atdzisusi.

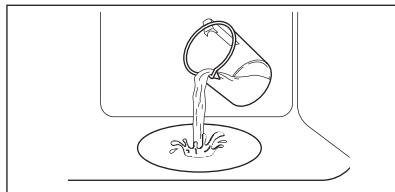
- 2. solis** Uzpildiet cepeškrāsns tilpnes reljefu ar krāna ūdeni.
-  Tilpnes cepeškrāsns tilpnes reljefa maksimālā ietilpība ir 250 ml. Neuzpildiet cepeškrāsns tilpnes reljefu gatavošanas laikā vai kamēr cepeškrāsns ir karsta.



- 3. solis** Iestatiet funkciju:  .
- Nospiediet: , Iedegas indikators. Darbojas tikai ar funkciju: Ventilatora karsēšana PLUS.

- 4. solis** Pagrieziet temperatūras vadības regulatoru, lai iestatītu nepieciešamo temperatūru.

- 5. solis** Iepriekšēji uzkaršējiet tukšu cepeškrāsni 10 minūtes, lai tajā rastos mitrums.

- 6. solis** Ievietojiet ēdienu cepeškrāsni.
- Skatiet nodaļu „Padomi un ieteikumi”.
- Gatavošanas laikā neveriet cepeškrāsns durtiņas.

- 7. solis** pagrieziet karsēšanas funkciju regulatoru pozīcijā izslēgts, lai izslēgtu cepeškrāsni.
- Nospiediet , lai izslēgtu cepeškrāsni. Indikators izslēdzas.

- 8. solis** Kad funkcija beidzas, uzmanīgi atveriet durvis. No cepeškrāsns izplūstošais mitrums var izraisīt apdegumus.

- 9. solis** Pārliecinieties, ka cepeškrāsns ir atdzisusi. Izlejiet atlikušo ūdeni no cepeškrāsns tilpnes reljefa.

7.3 Karsēšanas funkcijas

Karsēšanas funkcija

Lietošana

0

Cepeškrāsns ir izslēgta.

Izslēgts stāvoklis





Apgaismojuma ieslēgšanai.

Apgaismojums
(lampa)



Karsēšanas funkcija	Lietošana
 <p>Karsēšana ar ventilatoru / Ventilatora karsēšana PLUS / Tīrīšana ar ūdeni</p>	<p>Ēdiena vienlaicīgai cepšanai un kaltēšanai līdz pat trīs plauktu līmenī.</p> <p>Iestatiet par 20–40 °C zemāku temperatūru nekā Tradicionālā gatavošana.</p> <p>Mitruma pievienošanai gatavošanas laikā. Pareizas krāsas un kraukšķīgas virskārtas iegūšanai cepšanas laikā. Sulīguma piešķiršanai ēdienam atkārtotas uzsildīšanas laikā.</p> <p>Skatiet nodaļu "Apkope un tīrīšana", lai iegūtu papildinformāciju par šādiem tematiem: Tīrīšana ar ūdeni.</p>

 <p>Ventil. kars. ar mitrumu</p>	<p>Šī funkcija ir paredzēta enerģijas taupīšanai gatavošanas laikā. Izmantojot šo funkciju, temperatūra cepeškrāsnis iekšpusē var atšķirties no iestatītās temperatūras. Sildīšanas jaudu var samazināt. Plašāka informācija pieejama nodaļā "Ikdienas lietošana" sniegtajās piezīmēs par: Ventil. kars. ar mitrumu.</p>
---	--

 <p>Apakškarsēšana</p>	<p>Kūku ar kraukšķīgu pamatni cepšanai un pārtikas konservēšanai.</p>
---	---

 <p>Atkausēšana</p>	<p>Ēdiena atkausēšanai (dārzeni un augļi). Atkausēšanas laiks ir atkarīgs no sasaldētās pārtikas daudzuma un izmēra.</p>
--	--

 <p>Ātrā grilēšana</p>	<p>Plānu produktu grilēšanai lielā daudzumā un maizes grauздēšanai.</p>
--	---

Karsēšanas funkcija	Lietošana
 <p>Infratermiskā grilēšana</p>	<p>Lielākus cepeša gabalu un mājputnu gaļas ar kauliem cepšanai vienā plaukta līmenī. Sacepumu pagatavošana un apbrūnināšana.</p>
 <p>Picas funkcija</p>	<p>Picas cepšanai. Kārtīgai apbrūnināšanai, lai padarītu kraukšķīgu apakšu.</p>
 <p>Tradicionālā gatavošana</p>	<p>Ēdiena gatavošana un cepšana viena plaukta līmenī.</p>

7.4 Piezīmes par: Ventil. kars. ar mitrumu



Šī funkcija tika izmantota, lai atbilstu energoefektivitātes klases un ekodizaina prasībām (saskaņā ar EU 65/2014 un EU 66/2014). Pārbaudes saskaņā ar IEC/EN 60350-1.

Cepeškrāsnis durvīm jābūt aizvērtām cepšanas laikā, lai funkcija netiktu pārtraukta un cepeškrāsnis darbotos ar vislielāko iespējamo energoefektivitāti.

Gatavošanas norādījumus skatiet sadaļā "Ieteikumi un padomi" Ventil. kars. ar mitrumu. Vispārīgus elektroenerģijas taupīšanas ieteikumus skatiet nodaļas "Energoefektivitāte" sadaļā "Elektroenerģijas taupīšana".

8. PULKSTEŅA FUNKCIJAS

8.1 Pulksteņa funkcijas

Pulksteņa funkcija	Lietošana
 <p>Diennakts laiks</p>	<p>Lai iestatītu, mainītu vai pārbaudītu diennakts laiku.</p>
 <p>Darb. laiks</p>	<p>Lai iestatītu, cik ilgi cepeškrāsnij jādarbojas.</p>

Pulksteņa funkcija	Lietošana
 Laika atgādinājums	Laika atskaites iestatīšanai. Šī funkcija neietekmē cepeškrāsns darbību. Jūs varat iestatīt šo funkciju jebkurā laikā — arī tad, ja cepeškrāsns izslēgta.



8.2 Pulksteņa funkcijas iestatīšana

Diennakts laiks iestatīšana

 – mirgo, pieslēdzot cepeškrāsni elektroenerģijas avotam, pēc elektrības padeves pārtraukuma vai ja nav iestatīts taimeris.

+, **—** – nospiediet, lai iestatītu laiku.
 Indikators pārstāj mirgot pēc aptuveni 5 sekundēm, un displejs rāda laiku.

Kā mainīt: Diennakts laiks



1. solis  – nospiediet atkārtoti, lai mainītu diennakts laiku.  – sāk mirgot.

2. solis **+**, **—** – nospiediet, lai iestatītu laiku.
 Indikators pārstāj mirgot pēc aptuveni 5 sekundēm, un displejs rāda laiku.

Darb. laiks iestatīšana

1. solis Iestatiet cepeškrāsns funkciju un temperatūru.

2. solis  – nospiediet atkārtoti. Sāk mirgot .

3. solis **+**, **—** – nospiediet, lai iestatītu ilgumu.
 Displejā redzams: 
 – mirgo, kad beidzies iestatītais laiks. Atskan skaņas signāls, un cepeškrāsns izslēdzas.

4. solis Nospiediet jebkuru taustiņu, lai izslēgtu skaņas signālu.

5. solis Pagrieziet regulatoru līdz stāvoklim Izslēgts.

Laika atgādinājums iestatīšana

1. solis  – nospiediet atkārtoti.  – sāk mirgot.

2. solis **+**, **—** – nospiediet, lai iestatītu laiku.
 Funkcija aktivizējas automātiski pēc 5 sekundēm.
 Kad beigsies iestatītais laiks, atskanēs skaņas signāls.

3. solis Nospiediet jebkuru taustiņu, lai izslēgtu skaņas signālu.

4. solis Pagrieziet regulatoru stāvoklī Izslēgts.

Kā atcelt: Pulksteņa funkcijas

1. solis  – nospiediet atkārtoti, līdz sāk mirgot pulksteņa funkcijas simbols.

2. solis Nospiediet un turiet nospiestu: .
Pulksteņa funkcija izslēdzas pēc dažām sekundēm.

9. PIEDERUMU LIETOŠANA

BRĪDINĀJUMS!

Skatiet sadaļu "Drošība".

9.1 Papildpiederumu ievietošana

Neliela iedobe augšpusē palielina drošību.
Šīs iedobes arī palīdz novērst saskāšanās.

Augstā mala ap plauktu neļauj ēdiena gatavošanas traukiem noslīdēt no plaukta.

Restots plaukts:

Iebīdīet plauktu starp cepeškrāsns līmeņa vadotnes stieniem tā, lai kājiņas būtu vērstas uz leju.

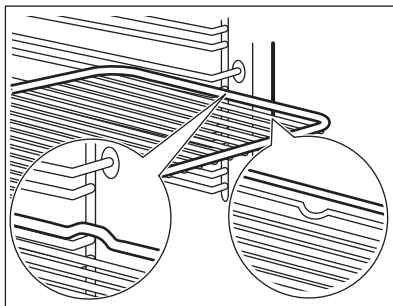

Cepamā Paplāte / Cepamā panna:

Iebīdīet cepamo paplāti starp plauktu atbalsta režģa vadotnēm.

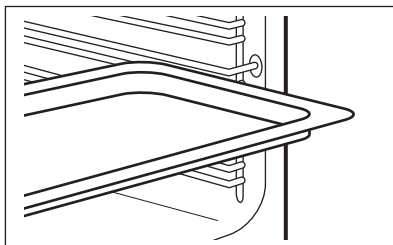

10. PAPILDFUNKCIJAS

10.1 Dzesēšanas ventilators

Ierīces darbības laikā dzesēšanas ventilators automātiski uztur ierīces virsmas vēsas. Izslēdzot ierīci, dzesēšanas ventilators var turpināt darboties, līdz ierīce būs atdzisusi.

10.2 Drošības termostats

Nepareiza cepeškrāsns lietošana vai bojāti komponenti var izraisīt bīstamu pārkaršanu. Lai to novērstu, cepeškrāsnij ir drošības termostats, kas pārtrauc strāvas padevi.

Cepeškrāsns atkal ieslēdzas automātiski, kad temperatūra pazeminās.

11. IETEIKUMI UN PADOMI



Skatiet sadaļu "Drošība".

11.1 Gatavošanas ieteikumi

Cepeškrāsnij ir pieci plauktu līmeņi.

Skaitiet cepšanas pozīcijas no cepeškrāsns apakšas.

Jūsu cepeškrāsns cepšanas un sautēšanas funkcijas var atšķirties no jūsu iepriekšējās cepeškrāsns funkcijām.

Kūku cepšana

Neatveriet cepeškrāsns durvis ātrāk kā 3/4 laika pirms iestatītā gatavošanas laika beigām.

Ja vēlaties izmantot divas cepamās paplātes vienlaikus, raugieties, lai starp tām būtu viens tukšs plaukta līmenis.

Gaļas un zivju gatavošana

Taukvielām ļoti bagātiem ēdieniem izmantojiet dziļu pannu, lai novērstu neiztīrāmu traipu rašanos cepeškrāsnī.

Ļaujiet gaļai atpūsties aptuveni 15 minūtes pirms tās sagriešanas, lai no tās neiztecētu sulas.

Lai novērstu pārmērīgu dūmošanu cepeškrāsnī cepeša pagatavošanas laikā, ielejiet dziļajā pannā mazliet ūdens. Lai novērstu dūmu kondensāciju, pievienojiet ūdeni ik reiz, kad tas ir izgarojis.

Gatavošanas laiki

Gatavošanas laiki ir atkarīgi no ēdiena veida, tā konsistences un daudzuma.

Sākotnēji gatavošanas laikā sekojiet līdzi rezultātiem. Piemeklējiet saviem gatavošanas traukiem, receptēm un ēdiena daudzumam vispiemērotākos iestatījumus (karsēšanas iestatījums, gatavošanas laiks utt.), izmantojot šo ierīci.

11.2 Ventil. kars. ar mitrumu - ieteicamie piederumi

Lietojiet tumšas krāsas un neatstarojošas formas un traukus. Tiem ir labāka siltuma absorbēšanas spēja nekā gaišas krāsas un atstarojošiem traukiem.



Picas panna

Tumša, neatstarojoša
28 cm diametrs

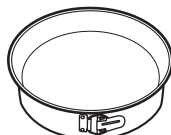

Cepšanas trauks

Tumša, neatstarojoša
26 cm diametrs



Podiņi

Keramika
8 cm diametrs, 5
cm augstums













Augļu pīrāga forma

Tumša, neatstarojoša
28 cm diametrs

11.3 Ventil. kars. ar mitrumu







Labāka rezultāta gūšanai ievērojiet laikus, kas uzskaitīti tabulā.







		 (°C)		 (min.)
Smalkmaizītes, 12 gabali	cepamā paplāte vai dziļā pan- na	175	3	40 - 50
Maizītes, 9 gabali	cepamā paplāte vai dziļā pan- na	180	2	35 - 45
Pica, saldēta, 0,35 kg	restots plaukts	180	2	45 - 55
Saldā rulete	cepamā paplāte vai dziļā pan- na	170	2	30 - 40
Šok. kūkss ar riek- stiem	cepamā paplāte vai dziļā pan- na	170	2	45 - 50
Suflē, 6 gabali	keramikas ramekini uz restotā plaukta	190	3	45 - 55
Biskvītūkukas pīrāga pamatne	forma ar līdzenu pamatni uz restotā plaukta	180	2	35 - 45
Biskvītūka ar pildīju- mu	sacepuma forma uz restotā plaukta	170	2	35 - 50
Vārīta zivs, 0,3 kg	cepamā paplāte vai dziļā pan- na	180	2	35 - 45
Vesela zivs, 0,2 kg	cepamā paplāte vai dziļā pan- na	180	3	25 - 35
Zivs fileja, 0,3 kg	picas paplāte uz restotā plauk- ta	170	3	30 - 40
Vārīta gaļa, 0,25 kg	cepamā paplāte vai dziļā pan- na	180	3	35 - 45
Šašliks, 0,5 kg	cepamā paplāte vai dziļā pan- na	180	3	40 - 50
Cepumi, 16 gabali	cepamā paplāte vai dziļā pan- na	150	2	30 - 45
Makarūni, 20 gabali	cepamā paplāte vai dziļā pan- na	180	2	45 - 55
Mufini, 12 gabali	cepamā paplāte vai dziļā pan- na	170	2	30 - 40
Sājā mīkla, 16 gabali	cepamā paplāte vai dziļā pan- na	170	2	35 - 45
Smilšu mīklas cepu- mi, 20 gabali	cepamā paplāte vai dziļā pan- na	150	2	40 - 50
Tartletes, 8 gabali	cepamā paplāte vai dziļā pan- na	170	2	30 - 40
Dārzeni, vārīti, 0,4 kg	cepamā paplāte vai dziļā pan- na	180	2	35 - 45

		 (°C)		 (min.)
Veģetārā omlete	picas paplāte uz restotā plaukta	180	3	35 - 45
Vidusjūras dārzeni, 0,7 kg	cepamā paplāte vai dziļā pannā	180	4	35 - 45

11.4 Informācija pārbaudes iestādēm

Pārbaudes saskaņā ar standartu IEC 60350-1.

				 (°C)	 (min)	
Kūciņas, 20 paplātē	Tradicionālā gatavošana	Cepamā Paplāte	3	170	20 - 35	-
Kūciņas, 20 paplātē	Karsēšana ar ventilatoru	Cepamā Paplāte	3	150 - 160	20 - 35	-
Kūciņas, 20 paplātē	Karsēšana ar ventilatoru	Cepamā Paplāte	2 un 4	150 - 160	20 - 35	-
Ābolu pīrāgs, 2 veidnes Ø20 cm	Tradicionālā gatavošana	Restots plaukts	2	180	70 - 90	-
Ābolu pīrāgs, 2 veidnes Ø20 cm	Karsēšana ar ventilatoru	Restots plaukts	2	160	70 - 90	-
Biskvītkūka bez taukvielām, kūkas veidne Ø 26 cm	Tradicionālā gatavošana	Restots plaukts	2	170	40 - 50	Iepriekš uzsildiet cepeškrāsni 10 min.
Biskvītkūka bez taukvielām, kūkas veidne Ø 26 cm	Karsēšana ar ventilatoru	Restots plaukts	2	160	40 - 50	Iepriekš uzsildiet cepeškrāsni 10 min.
Biskvītkūka bez taukvielām, kūkas veidne Ø 26 cm	Karsēšana ar ventilatoru	Restots plaukts	2 un 4	160	40 - 60	Iepriekš uzsildiet cepeškrāsni 10 min.
Smilšu mīkla	Karsēšana ar ventilatoru	Cepamā Paplāte	3	140 - 150	20 - 40	-
Smilšu mīkla	Karsēšana ar ventilatoru	Cepamā Paplāte	2 un 4	140 - 150	25 - 45	-

						
				(°C)	(min)	
Smilšu mīkla	Tradicionālā gatavošana	Cepamā Pa-plāte	3	140 - 150	25 - 45	-
Karstmaize, 4-6 gabali	Grils	Restots plaukts	4	maks.	1 - 5	Iepriekš uzsildiet cepeškrāsni 10 min.
Liellopa burgers, 6 gab., 0,6 kg	Grils	Restots plaukts, tauku uztveršanas panna	4	maks.	20 - 30	Novietojiet restoto plauktu cepeškrāsns ceturtajā līmenī, bet dziļo cepešpannu — trešajā līmenī. Kad pagājuši puse no gatavošanas atvēlētā laika, apgrieziet to uz otru pusi. Iepriekš uzsildiet cepeškrāsni 10 min.

12. APRŪPE UN TĪRĪŠANA

BRĪDINĀJUMS!

Skatiet sadaļu "Drošība".

12.1 Piezīmes par tīrīšanu



Tīrīšanas līdzekļi

Tīriet ierīces priekšdaļu tikai ar mikrošķiedras drānu, kas iemērkta siltā ūdenī ar saudzīgu mazgāšanas līdzekli. Noīriet un pārbaudiet durvju blīvi ap cepeškrāsns ietvaru.

Metāla virsmu tīrīšanai izmantojiet tīrīšanas šķīdumu.

Traipu tīrīšanai izmantojiet saudzīgu mazgāšanas līdzekli.



Lietošana iekšienā

Tīriet cepeškrāsns iekšieni pēc katras lietošanas reizes. Tāuku vai citu pārtikas palieku uzkrāšanās var izraisīt ugunsgrēku.

Ierīces iekšpusē un uz stikla durvju paneļiem var uzkrāties kondensāts. Lai samazinātu kondensāciju, pirms gatavošanas iepriekš uzkaršējiet ierīci 10 minūtes. Neuzglabājiet ēdienu ierīcē ilgāk par 20 minūtēm. Pēc katras lietošanas reizes nosusiniet ierīces iekšieni tikai ar mikrošķiedras drānu.



Papildpiederumi

Tīriet visus papildpiederumus pēc katras lietošanas un ļaujiet tiem nožūt. Izmantojiet tikai mikrošķiedras drānu, kura iemērkta siltā ūdenī ar saudzīgu mazgāšanas līdzekli. Nemazgājiet piederumus trauku mazgājamajā mašīnā.

Netīriet piedegumdrošos piederumus ar abrazīviem tīrīšanas līdzekļiem vai asiem priekšmetiem.

12.2 Kā tīrīt? Tilpnes reljefs

Iztīriet cepeškrāsns tilpni, lai likvidētu kaļķakmens nogulsnes pēc gatavošanas ar vaiku.

1. solis.	2. solis	3. solis.
Ielejiet cepeškrāsns tilpnes reljefā 250 ml etiķa. Lietojiet bezpiedevu etiķi, kura koncentrācijas līmenis nepārsniedz 6 %.	Ļaujiet etiķim izšķīdināt kaļķakmens nogulsnes 30 minūtes istabas temperatūrā.	Tīriet cepeškrāsns tilpni ar siltu ūdeni un mīkstu drānu.

Funkcijai: Ventilatora karsēšana PLUS tīriet cepeškrāsni ik pēc 5–10 gatavošanas cikliem.

12.3 Izņemšana. Plauktu balsti

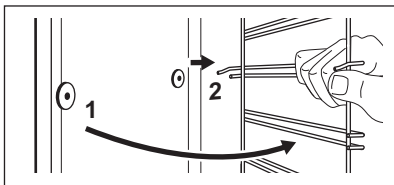
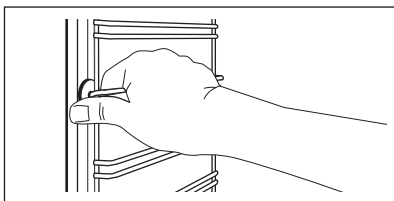

Izņemiet plauktu balstus, lai iztīrītu cepeškrāsni.

1. solis	Izslēdziet cepeškrāsni un uzgaidiet, līdz tā atdziest.
2. solis	Pavelciet plauktu atbalstu priekšējo daļu nost no sānu sienas.
3. solis	Pavelciet plauktu balstu aizmugurējo daļu nost no sānu sienas un izņemiet to.
4. solis	Uzstādiet plauktu atbalstus, veicot iepriekšminētās darbības pretējā secībā. Teleskopiskās vadotnes atlikušajām tapām jābūt vērstiem uz priekšu.



12.4 Funkcijas Tīrīšana ar ūdeni izmantošana

Šī tīrīšanas procedūra izmanto mitrumu, lai notīrītu no cepeškrāsns tauku un pārtikas atlikumus.

1. solis	Ielejiet cepeškrāsns tilpnes reljefā ūdeni: 200 ml.
2. solis.	Iestatiet funkciju:   Nospiediet  .

3. solis.	Iestatiet temperatūru uz 90 °C.
4. solis	Ļaujiet cepeškrāsnij darboties 30 minūtes.
5. solis.	Izslēdziet cepeškrāsni.
6. solis	Uzgaidiet, līdz cepeškrāsns atdziest. Nosusiniet cepeškrāsns iekšieni ar mīkstu drānu.

12.5 Izņemšana un uzstādīšana: Durvis

Cepeškrāsns durvīm ir divi stikla paneļi. Durvju un iekšējo stikla paneļu var izņemt, lai notīrītu. Izlasiet visus "Durvju noņemšanas un uzstādīšanas" norādījumus pirms stikla paneļu izņemšanas.

UZMANĪBU!

Nelietojiet cepeškrāsni, ja tajā nav ielikti stikla paneļi.

- 1. solis** Atveriet durvis līdz galam un turiet abas eņģes.

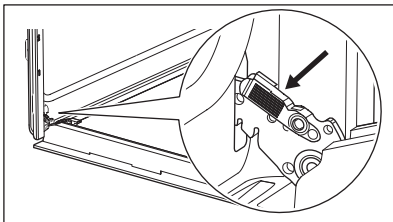

- 2. solis** Paceliet un velciet aizslēgus uz aizmuguri, līdz tie noklikšķ.

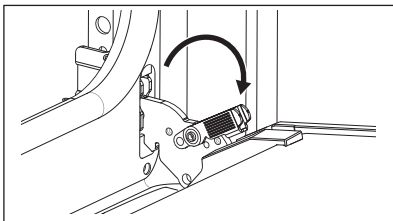

- 3. solis** Aizveriet cepeškrāsns durvis pusatvērtā stāvoklī līdz pirmajai atvēršanas pozīcijai. Tad paceliet un pavelciet, lai izceltu ārā durvis.

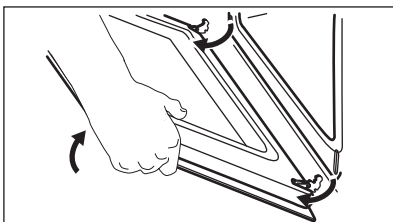

- 4. solis** Novietojiet durvis uz cietas virsmas, kas pārklāta ar mīkstu drānu, tā, lai to ārpuse saskartos ar drānu.

- 5. solis** Turiet durvju augšdaļā esošo apmali (B) no abām pusēm un bīdiet to iekšup vērsta virzienā, lai atbrīvotu spraudņa blīvi.

- 6. solis** Pavelciet durvju apmali uz priekšu, lai to izceltu.

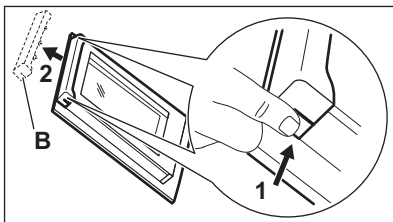

- 7. solis** Turiet durvju stikla paneli aiz tā augšējās malas un uzmanīgi izvelciet to ārā. Pārļiecinieties, lai stikls izslīdētu ārā no balsta pilnībā.

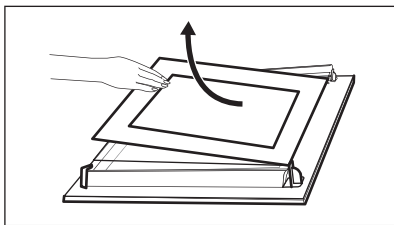

- 8. solis** Notīriet stikla paneļus ar ūdeni un ziepēm. Uzmanīgi nosusiniet stikla paneļus. Nemazgājiet stikla paneļus trauku mazgājamajā mašīnā.

- 9. solis** Pēc tīrīšanas uzstādiat stikla paneli un cepeškrāsns durvis.

Ja durvis ir uzstādītas pareizi, aizverot aizslēgus, jūs dzirdēsiet klikšķi.

Zonai ar apdruku jābūt vērstai uz durvju iekšpusi. Pēc ievietošanas pārļiecinieties, vai stikla paneļa vietas, uz kurām atrodas drukātā teksta zonas, nav raupjas. Ja uzstādīta pareizi, durvju apmales stiprinājumi noklikšķ.

Pārļiecinieties, ka uzstādāt iekšējo stikla paneli pareizi tā vietā.

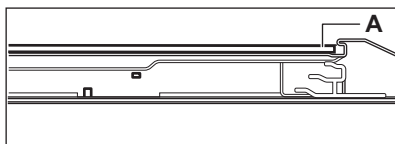

12.6 Kā nomainīt: Lampa

BRĪDINĀJUMS!

Elektrošoka risks.
Lampa var būt karsta.

Vienmēr turiet halogēna lampu ar drānu, lai tauku atliekas nesadegtu uz lampas.

Pirms nomaināt lampu:

1. solis

Izslēdziet cepeškrāsni. Uzgaidiet, līdz cepeškrāsns ir atdzisusi.

2. solis

Atslēdziet cepeškrāsni no elektrotīkla.

3. solis

Iekļājiat uz tilpnes grīdas drānu.

Aizmugures lampa

- 1. solis** Pagrieziet stikla pārsegu, lai to izņemtu.

- 2. solis** Notīriet stikla pārsegu.

- 3. solis** Nomainiet cepeškrāsns spuldzi ar piemērotu 300 °C karstumizturīgu cepeškrāsns spuldzi.

- 4. solis** Ievietojiet stikla pārsegu.

13. PROBLĒMRISINĀŠANA

BRĪDINĀJUMS!

Skatiet sadaļu "Drošība".

13.1 Kā rīkoties, ja...

Tabulā neiekļautu problēmu gadījumā sazinieties ar pilnvarotu servisa centru.

Problēma	Pārbaudiet, vai:
Cepeškrāsns neuzsilst.	Izdedzis drošinātājs.
Bojāta durvju blīve.	Neizmantojiet cepeškrāsnī. Sazinieties ar pilnvaroto servisa centru.

Problēma	Pārbaudiet, vai:
Displejā redzams "12.00".	Noticis strāvas padeves pārrāvums. Iestatiet dienakts laiku.
No cepeškrāsns tīltnes reljefa tek ūdens.	Cepeškrāsns tīltnes reljefā ir pārāk daudz ūdens.
Neapmierinoši funkcijas gatavošanas rezultāti: Ventilatora karsēšana PLUS .	Iepildījāt ūdeni tīltnes tvertnē.
Nestrādā lampiņa.	Spuldze ir izdegusi.

13.2 Servisa dati

Ja nevarat rast risinājumu, sazinieties ar ierīces izplatītāju vai pilnvarotu servisa centru.

Servisa centram nepieciešamie dati norādīti uz tehnisko datu plāksnītes. Tehnisko datu plāksnīte atrodas uz ierīces iekšpuses priekšējā rāmja. Nenoņemiet ierīces iekšpusē esošo tehnisko datu plāksnīti.

Ieteicams datus pierakstīt šeit:

Modelis (MOD)
Izstrādājuma Nr. (PNC)
Sērijas numurs (S.N.)

14. ENERGOEFEKTIVĪTĀTE

14.1 Produkta informācija un Produkta informācijas lapa atbilstoši ES Ekodizaina un enerģijas marķējuma noteikumiem

Piegādātāja nosaukums	Electrolux
Modeļa identifikācija	EOD3H50TX 949499048
Energoefektivitātes indekss	95.3
Energoefektivitātes klase	A
Energotatēriņš pie standarta jaudas slodzes tradicionālajā režīmā	0.93kWh/ciklā
Energotatēriņš pie standarta jaudas slodzes piespiedu ventilatora režīmā	0.81kWh/ciklā
Kameru skaits	1
Siltuma avots	Elektrība

Skajums	721
Cepeškrāsns veids	Iebūvējama cepeškrāsns
Svars	29.3kg

IEC/EN 60350-1 — Elektroierīces gatavošanai mājāsaimniecībā — 1. daļa: Plīts, cepeškrāsns, tvaika cepeškrāsns un grīli — veikspējas mērīšanas metodes.

14.2 Elektroenerģijas taupīšana



Ierīce aprīkota ar funkcijām, kas ļauj taupīt enerģiju, gatavojot ikdienā.

Pārbaudiet, vai ierīces darbības laikā tās durvis ir pareizi aizvērtas. Gatavošanas laikā neviriniet ierīces durvis pārāk bieži.

Raugieties, lai durvju blīve būtu tīra, un gādāji, lai tā būtu labi nofiksēta savā pozīcijā.

Izmantojiet metāla traukus, lai uzlabotu elektroenerģijas taupīšanu.

Kad iespējams, nekarsēji ierīci pirms gatavošanas.

Uzturiet pēc iespējas īsākus pārtraukumus starp cepšanas reizēm, ja gatavojat vairākus ēdienus vienā piegājienā.

Gatavošana ar ventilatoru

Ja iespējams, elektroenerģijas taupīšanas nolūkā izmantojiet gatavošanas funkcijas.

Atlikušais siltums

Ja gatavošanas ilgums pārsniedz 30 minūtes, samaziniet ierīces temperatūru līdz minimumam 3–10 minūtes pirms gatavošanas laika beigām. Ierīcē atlikušais siltums turpinās gatavot tajā ievietoto ēdienu.

Izmantojiet atlikušo cepeškrāsns siltumu, lai uzsildītu ēdienu.

Ēdiena siltuma uzturēšana

Izvēlieties zemāko iespējamo temperatūras iestatījumu, lai izmantotu atlikušo siltumu un saglabātu ēdienu siltu.

Ventil. kars. ar mitrumu

Šī funkcija paredzēta enerģijas taupīšanai gatavošanas laikā.

15. APSVĒRUMI PAR VIDES AIZSARDZĪBU

Nododiet otrreizējai pārstrādei materiālus ar simbolu . Ievietojiet iepakojuma materiālus atbilstošajos konteineros to otrreizējai pārstrādei. Palīdziet aizsargāt apkārtējo vidi un cilvēku veselību, atkārtoti pārstrādājot elektrisko un elektronisko iekārtu atkritumus.

Neizmetiet ierīces, kas apzīmētas ar šo simbolu , kopā ar mājāsaimniecības atkritumiem. Nododiet izstrādājumu vietējā otrreizējās pārstrādes punktā vai sazinieties ar vietējo pašvaldību.

НИЕ МИСЛИМЕ НА ВАС

Ви благодариме што купивте апарат Electrolux. Избравте производ кој со себе носи децении професионално искуство и иновација. Уникатен и стилски, дизајниран е имајќи ги на ум вашите потреби. Кога и да го користите, можете да бидете сигурни дека секојпат ќе постигнете одлични резултати.

Добре дојдовте во Electrolux.

Посетете ја нашата страница за да:



Добиете совети за користење, брошури, водич за решавање проблеми, информации за сервисирање и поправка:

www.electrolux.com/support



Регистрирајте го вашиот производ за подобро сервисирање:

www.registerelectrolux.com



Купувајте дополнителен прибор, потрошни материјали или оригинални резервни делови за вашиот апарат:

www.electrolux.com/shop

ГРИЖА ЗА КОРИСНИЦИ И СЕРВИСИРАЊЕ

Ви препорачуваме да користите оригинални резервни делови.

Кога ќе контактирате со нашиот овластен сервисен центар, погрижете се да ги имате на располагање следниве податоци: Модел, Број на производот, Сериски број.

Информациите можат да се најдат на етикетата со информации.

 Предупредување / Внимание-Безбедносни информации

 Општи информации и совети

 Информации за животната средина

Можноста за промени е задржана.

СОДРЖИНА

1. БЕЗБЕДНОСНИ ИНФОРМАЦИИ.....	180
2. БЕЗБЕДНОСНИ УПАТСТВА.....	182
3. МОНТАЖА.....	184
4. ОПИС НА ПРОИЗВОДОТ.....	186
5. КОНТРОЛНА ТАБЛА.....	187
6. ПРЕД ПРВАТА УПОТРЕБА.....	187
7. СЕКОЈДНЕВНА УПОТРЕБА.....	188
8. ФУНКЦИИ НА ЧАСОВНИКОТ.....	190
9. КОРИСТЕЊЕ НА ПРИБОРОТ.....	191
10. ДОПОЛНИТЕЛНИ ФУНКЦИИ.....	192
11. ПОМОШ И СОВЕТИ.....	192
12. НЕГА И ЧИСТЕЊЕ.....	196
13. РЕШАВАЊЕ ПРОБЛЕМИ.....	200
14. ЕНЕРГЕТСКА ЕФИКАСНОСТ.....	200
15. ГРИЖА ЗА ОКОЛИНАТА.....	201

1. ⚠ БЕЗБЕДНОСНИ ИНФОРМАЦИИ

Пред монтирање и користење на апаратот, ве молиме внимателно да ги прочитате приложените упатства. Производителот не сноси одговорност за направена повреда или штета кои се резултат на неправилна монтажа или употреба. Секогаш чувајте ги упатствата на сигурно и безбедно место за подоцнежна употреба.

1.1 Сигурност за деца и ранлива категорија на лица

- Овој апарат може да го користат деца над 8 години и лица со намалени физички, сетилни или ментални способности или лица без искуство и знаење доколку тоа го прават под надзор или доколку им биле дадени упатства како безбедно да го употребуваат апаратот, и доколку ги разбираат опасностите поврзани со него. Не смее да биде на дофат на деца помали од 8 години и лица со многу обемни и сложени пречки во развојот, освен ако не се под постојан надзор.
- Децата треба да бидат под надзор да не играат со апаратот.
- Држете ја амбалажата подалеку од деца и фрлете ја соодветно.
- ПРЕДУПРЕДУВАЊЕ: Уредот и неговите достапни делови стануваат жешки при употреба. Држете ги децата и милениците подалеку од апаратот кога работи или кога се лади.
- Ако апаратот има уред за заштита на деца, треба да се вклучи.
- Децата не треба да го чистат или да го оддржуваат апаратот без надзор.

1.2 Општа безбедност

- Овој апарат е наменет само за готвење.

- Уредот е наменет да го користи едно домаќинство во домашни услови во затворен простор.
- Уредот може да се користи во канцеларии, хотелски соби, гостилници, фарми со гостилници и други слични сместувања каде неговото користење не надминува (просечно) ниво на користење во домаќинство.
- Само квалификувано лице може да го монтира уредот и да го замени кабелот.
- Не користете го апаратот пред да го монтирате во вградената структура.
- Пред одржување, исклучете го апаратот од напојувањето.
- Доколку се оштети кабелот за напојување, тој мора да биде заменет од страна на производителот, негов овластен центар за сервисирање или слично квалификувани лица за да се избегне електрична опасност.
- ПРЕДУПРЕДУВАЊЕ: Осигурајте се дека апаратот е исклучен пред да ја замените светилката за да избегнете струен шок.
- ПРЕДУПРЕДУВАЊЕ: Уредот и неговите достапни делови стануваат жешки при употреба. Треба да внимавате да не ги допрете грејните елементи или површината на шуплината на апаратот.
- Секогаш ставајте заштитни ракавици за вадење или ставање додатоци или садови за во рерна.
- Да ги отстраните полиците, прво повлечете го предниот дел од полицата, а потоа задниот од страничните сидови. Ставете ги полиците по обратен редослед.
- Не користете чистач на параа за чистење на уредот.
- Не користете силно абразивни средства или остри метални стругалки за да го чистите стаклото на капаците со шарки на површината за готвење бидејќи тоа може да предизвика прскање на стаклото.

2. БЕЗБЕДНОСНИ УПАТСТВА

2.1 Монтажа

ПРЕДУПРЕДУВАЊЕ!

Апаратот мора да го монтира само квалификувано лице.

- Извадете ја целата амбалажа.
- Немојте да монтирате ниту да користите оштетен апарат.
- Следете ги инструкциите за монтирање дадени со апаратот.
- Секогаш внимавјте кога го пренесувате апаратот затоа што е тежок. Секогаш носете заштитни ракавици и приложените обувки.
- Не влечете го апаратот за рачката.
- Монтирајте го апаратот во сигурно и погодно место кое ги исполнува потребите за монтажа.
- Одржувајте минимална оддалеченост од другите апарати и делови.
- Пред да го монтирате апаратот, проверете дали вратата на апаратот се отвара со леснотија.
- Апаратот е опремен со систем за електрично ладење. Мора да се ракува со напојување.

Минимална висина на плакар (Минимална висина на плакар под површината за готвење)	590 (600) мм
---	--------------

Должина на плакар	560 мм
-------------------	--------

Длабочина на плакар	550 (550) мм
---------------------	--------------

Висина на предниот дел од апаратот	594 мм
------------------------------------	--------

Висина на задниот дел од апаратот	576 мм
-----------------------------------	--------

Широчина на предниот дел од апаратот	595 мм
--------------------------------------	--------

Широчина на задниот дел од апаратот	559 мм
-------------------------------------	--------

Длабочина на апаратот	569 мм
-----------------------	--------

Вградена длабочина на апаратот	548 мм
--------------------------------	--------

Длабочина со отворена врата	1022 мм
-----------------------------	---------

Минимална големина на отворот за вентилација. Отвор ставен на дното на задната страна	560x20 мм
---	-----------

Должина на кабелот за струја. Кабелот е ставен во десниот агол од задната страна	1500 мм
--	---------

Завртки за монтирање	4x25 мм
----------------------	---------

2.2 Поврзување на струјата

ПРЕДУПРЕДУВАЊЕ!

Ризик од пожар и струен удар.

- Секое поврзување со струја треба да биде направено од квалификуван електричар.
- Апаратот мора да биде заземјен.
- Проверете дали параметрите на плочката со спецификации се компатибилни со електричната моќност на мрежата на електрична енергија.
- Секогаш користете правилно монтиран штекер отпорен на струјни удари.
- Не користете адаптери со повеќе приклучоци и продолжни кабли.
- Погрижете се да не ги оштетите приклучокот за струја и кабелот. Доколку кабелот за струја на апаратот треба да се замени, тоа мора да го направи нашиот Овластен сервисен центар.
- Не дозволувајте кабелот да дојде во допир со или да биде близу до вратата на апаратот, особено кога работи или кога вратата е жешка.
- Заштитата од електричен удар на активните и изолираните делови мора да се поврзе на таков начин што нема да може да се извади без алатки.
- Поврзете го приклучокот за струја со штекерот на крајот од монтажата. Проверете дали приклучокот за струја е пристапен по монтирањето.

- Доколку штекерот е лабав, не приклучувајте го приклучокот за струја.
- Не влечете го кабелот за да го исклучите апаратот од струја. Секогаш повлекувајте го приклучокот за струја.
- Користете само соодветни уреди за изолација: заштитни прекинувачи на линија, осигурувачи (осигурувачи на вртење извадени од држачот), заземјување и контактори.
- Електричната инсталација мора да има изолациски уред кој што ви овозможува да го исклучите апаратот од приклучокот за струја од сите полови. Изолацискиот уред мора да има контактен отвор со ширина од најмалку 3 мм.
- Апаратот е снабден со приклучок и кабел за струја.

Типови на кабли кои може да се монтираат или да се заменуваат за Европа:

H07 RN-F, H05 RN-F, H05 RRF, H05 VV-F, H05 V2V2-F (T90), H05 BB-F

За делот на кабелот, видете ја вкупната моќност на плочката со спецификации. Можете да погледнете и во табелата:

Вкупна јачина (W)	Пресек на кабелот (мм ²)
максимум 1380	3x0.75
максимум 2300	3x1
максимум 3680	3x1.5

Кабелот за заземјување (зелен / жолт кабел) мора да биде 2 см подолг од кафеавата фаза и сините неутрални кабли.

2.3 Употреба

⚠ ПРЕДУПРЕДУВАЊЕ!

Постои опасност од повреда, изгореници или струен удар или експлозија.

- Не менувајте ја спецификацијата на овој апарат.

- Осигурајте се дека отворите за вентилација не се блокирани.
- Не го оставајте апаратот да работи без надзор.
- Исклучете го апаратот по секоја употреба.
- Бидете внимателни кога ја отворате вратата на апаратот додека работи. Може да излезе врел воздух.
- Не ракувајте со апаратот со мокри раце или кога има контакт со вода.
- Не ја притискајте отворената врата.
- Не употребувајте го апаратот како работна површина или површина за складирање.
- Внимателно отворете ја вратата на апаратот. Користењето состојки со алкохол може да предизвика мешање на алкохол и воздух.
- Не дозволувајте искрите или отворен оган да дојдат во контакт со апаратот кога ќе ја отворите вратата.
- Не ставајте запаливи производи или предмети кои се мокри заедно со запаливи производи во апаратот, или во негова близина.

⚠ ПРЕДУПРЕДУВАЊЕ!

Опасност од оштетување на апаратот.

- За да спречите оштетување или избледување на емајлот:
 - не ставајте садови за во рерна или други предмети во апаратот директно на дното.
 - не ставајте алуминиумска фолија директно на дното на внатрешноста на апаратот.
 - не ставајте вода директно на жешкиот апарат.
 - не чувајте влажни јадења и храна во апаратот откако ќе завршите со готвење.
 - внимавајте кога ги отстранувате или монтирате додатоките.
- Обезбојувањето на емајлот или на не'рѓосувачкиот челик нема ефект врз работата на апаратот.
- Користете длабок сад за влажни колачи. Овошните сокови предизвикуваат дамки кои може да бидат трајни.
- Секогаш гответе кога вратата на апаратот е затворена.

- Ако апаратот е монтиран зад плоча од мебел (на пр. врата), вратата не смее да се затвора кога апаратот е во функција. Може да се насобере топлина и влага зад затворена плоча на мебелот што може да предизвика последователно оштетување на апаратот, на мебелот или на подот. Не затворајте ја плочата на мебелот додека апаратот целосно не се излади по употребата.

2.4 Нега и чистење

ПРЕДУПРЕДУВАЊЕ!

Опасност од повреди, пожар или оштетување на апаратот.

- Пред одржување, исклучете го апаратот и извадете го приклучокот за струја од штекерот.
- Проверете дали апаратот е ладен. Постои опасност од кршење на стаклените плочи.
- Веднаш заменете ги стаклените плочи на вратата ако се оштетени. Стапете во контакт со Овластен сервисен центар.
- Редовно чистете го апаратот за да спречите оштетување на површинскиот материјал.
- Чистете го апаратот со мека, влажна крпа. Користете само неутрални детергенти. Не користете абразивни производи, абразивни сунгери за чистење, растворувачи или метални предмети.
- Доколку користите спреј за печка, следете ги безбедносните инструкции на пакувањето.

2.5 Внатрешна светилка

ПРЕДУПРЕДУВАЊЕ!

Опасност од струен удар.

- Во однос на светилите во внатрешноста на овој производ и резервните светилки што се продаваат посебно: Овие светилки се предвидени да издржат екстремни физички услови во апаратите за домаќинство, како што се температура, вибрации, влажност или се предвидени за давање сигнали за работната состојба на апаратот. Тие не се предвидени да се користат за други намени и не се погодни за осветлување простории во домот.
- Овој производ содржи извор на светлина од класа на енергетска ефикасност G.
- Користете само светилки со истите спецификации.

2.6 Сервис

- За да го поправите апаратот, контактирајте со овластениот сервисен центар.
- Користете само оригинални резервни делови.

2.7 Отстранување

ПРЕДУПРЕДУВАЊЕ!

Ризик од повреда или задушување.

- Контактирајте со вашите општински органи за да добиете информации за тоа како да се ослободите од апаратот.
- Исклучете го апаратот од приклучокот за струја.
- Извадете го електричниот кабел блиску до апаратот и фрлете го.
- Извадете ја кваката на вратата за да спречите затварање на деца или миленици во апаратот.

3. МОНТАЖА

ПРЕДУПРЕДУВАЊЕ!

Видете во поглавјата за заштита и сигурност.

3.1 Вградување



www.youtube.com/electrolux
www.youtube.com/aeg

How to install your AEG/Electrolux
Oven - Column installation

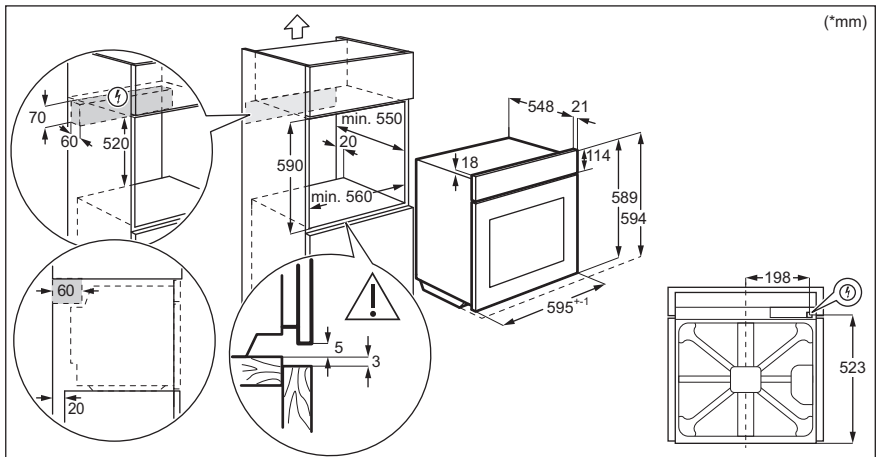
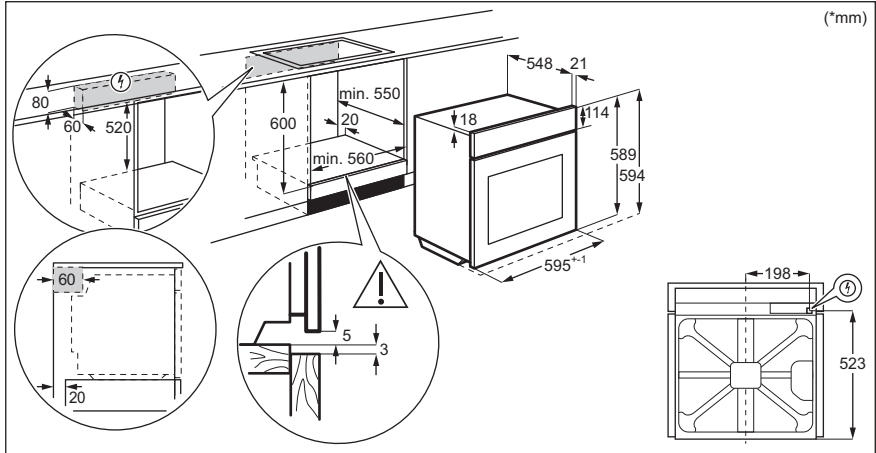

3.2 Прицврстување на печката за плакар

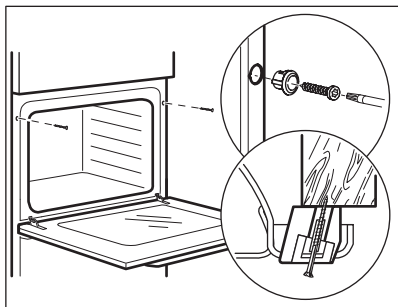

4. ОПИС НА ПРОИЗВОДОТ

4.1 Општ преглед

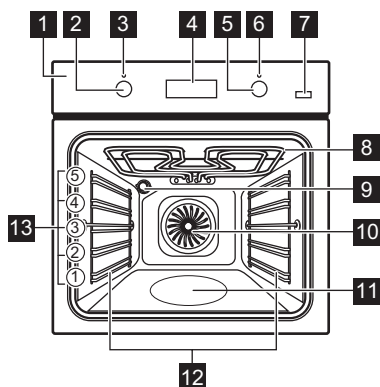

- 1 Контролна табла
- 2 Копче за функциите на греење
- 3 Светилка/симбол за струја
- 4 Екран
- 5 Контролно копче (за температура)
- 6 Индикатор/симбол за температура
- 7 Плус пареа
- 8 Елемент за греење
- 9 Светилка
- 10 Вентилатор
- 11 Втиснување во шуплината- Сад за чистење со вода
- 12 Потпора за полици, мобилна
- 13 Позиции на полици

4.2 Додатоци

- **Решетка**
За садови за готвење, плехови за колачи, печења.
- **Плех за печење**
За колачи и бисквити.
- **Тава за скара/печење месо**

За печење десерти и месо или како плех за собирање на маснотиите.



- **Телескопски шипки**
Со телескопските шини можете полесно да ги ставате и вадите решетките.

5. КОНТРОЛНА ТАБЛА

5.1 Тркалца коишто се повлекуваат

За да го користите апаратот, притиснете го тркалцето. Контролното копче излегува надвор.

5.2 Сензорски полиња/Копчиња

—	За да го поставите времето.
	За да ја поставите функцијата на часовникот.
+	За да го поставите времето.
	За вклучување и исклучување на функцијата Готвење со Вентилатор ПЛУС.

5.3 Екран

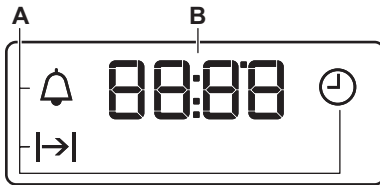

- A. Функции на часовникот
- B. Тајмер

6. ПРЕД ПРВАТА УПОТРЕБА

ПРЕДУПРЕДУВАЊЕ!

Видете во поглавјата за заштита и сигурност.

6.1 Пред првата употреба

Печката може да испушта миризба и чад за време на предзагревање. Погрижете се да има доволен проток на воздух.



Чекор 1

Нагодете го часовникот.







Чекор 2

Чистење на печката



Чекор 3

Загрејте ја празната печка.

- | | | |
|--|--|--|
| <p>1.  - притиснете го за да го поставите времето. По околу 5 секунди, трепкањето престанува и на екранот се прикажува поставеното време.</p> | <p>1. Извадете ги сите додатоци и држачите на решетките што се вадат од печката.</p> <p>2. Исчистете ја рерната и додатоците само со крпа од микрофибер, топла вода и благо средство за чистење.</p> | <p>1. Поставете ја максималната температура за функцијата:

Време: 1 ч.</p> <p>2. Поставете ја максималната температура за функцијата:

Време: 15 мин.</p> <p>3. Поставете ја максималната температура за функцијата:

Време: 15 мин.</p> |
|--|--|--|

Исклучете ја печката и почекајте додека не се олади. Ставете ги додатоците и држачите на решетките што се вадат во печката.

7. СЕКОЈДНЕВНА УПОТРЕБА

ПРЕДУПРЕДУВАЊЕ!

Видете во поглавјата за заштита и сигурност.

7.1 Начин на подесување: Функција за загревање

- | | |
|----------------|---|
| 1 чекор | Завртете го копчето за функциите за греење за да одберете функција за греење. |
| 2 чекор | Свртете го контролното копче за да одберете температура. |
| 3 чекор | Кога ќе заврши готвењето, свртете ги копчињата на положба исклучено за да ја исклучите печката. |

7.2 Поставка на функцијата: Готвење со вентилатор ПЛУС

ПРЕДУПРЕДУВАЊЕ!





Опасност од изгореници и оштетување на апаратот.

Чекор 1 Проверете дали рерната е ладна.

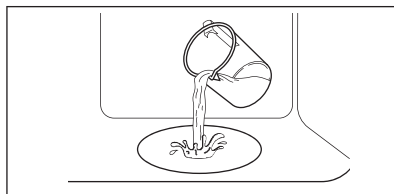

Чекор 2 Наполнете ја изгравираната внатрешност со вода од чешма.





 Максималниот капацитет на изгравираната внатрешност за вода е 250 ml. Не полнете ја гравираната внатрешност со вода за време на готвењето или кога рерната е жешка.





Чекор 3	Поставете ја функцијата:   Притиснете:  . Показното светло се пали. Работи само со функцијата: Готвење со вентилатор ПЛУС.
Чекор 4	Завртете го тркалцето за температурата за да подесете температура.
Чекор 5	Предзагрејте ја празната рерна околу 10 мин. за да направите влажност.
Чекор 6	Ставете ја храната во рерната. Видете во поглавјето „Помош и совети“. Не ја отворајте вратата од рерната за време на готвењето.
Чекор 7	Свртете го копчето за функции на греење на позиција исклучено за да ја исклучите рерната. Притиснете на -  за да ја исклучите печката. Показателот се исклучува.
Чекор 8	Откако функцијата ќе застане, внимателно отворете ја вратата. Ослободената пара може да предизвика изгореници.
Чекор 9	Проверете дали рерната е ладна. Извадете ја преостаната вода од изгравираниата внатрешност.

7.3 Функции на греење

Функција на греење	Примена
0 Позиција исклучено	Рерната е исклучена.
 Светло	За вклучување на лампата.
  Готвење со вентилатор / Готвење со вентилатор ПЛУС / Чисто со вода	За да печете истовремено на 3 нивоа на решетката и за да сушите храна. Поставете ја температурата за 20 - 40 °C пониско отколку кај Конвенционално готвење. За додавање влажност за време на готвењето. За постигнување на вистинската боја и крчкава кора при печење. За да биде посочно за време на повторното загревање. Видете во поглавјето „Нега и чистење“ за повеќе информации за: Аква чистење.

Функција на греење	Примена
 Печете со влажен воздух	Функцијата е направена за штедење на електрична енергија за време на готвењето. Кога ја користите оваа функција, температурата во внатрешноста може да биде различна од поставената температура. Јачината на топлината може да биде намалена. За повеќе информации видете во поглавјето „Секојдневна употреба“, Забелешки за: Печете со влажен воздух.
 Долен грејач	За печење колачи со крчкав долен дел и за конзервирање храна.
 Одмрзување	За одмрзување на храна (зеленчук и овошје). Времето на одмрзување зависи од количината и големината на замрзнатата храна.
 Брзо печење на скара	За печење на скара на тенки парчиња храна во големи количини и за печење тостови леб.
 Турбо печење	За печење големи парчиња месо или живина со коски на една позиција на решетка. За запекување и потпекување.

Функција на греене	Примена
 Функција за пица	За печење пица. За појако печење и крцкав долен дел.
 Конвенционално готвење	За печење храна и месо на едно ниво на полицата.

7.4 Белешки за: Печете со влажен воздух

Оваа функција беше искористена за усогласување со класата за енергетска



ефикасност и барањата за екодизајн (во согласност со EU 65/2014 и EU 66/2014). Тестови според: IEC/EN 60350-1.

Вратата на рерната треба да биде затворена за време на готвењето со што функцијата не би се прекинала и за да се осигурате дека рерната работи со највисока можна енергетска ефикасност.

За упатства за готвење видете во поглавјето „Совети и помош“, Печете со влажен воздух. За општи препораки за заштеда на енергија видете во поглавјето „Енергетска ефикасност“, Заштеда на енергија.

8. ФУНКЦИИ НА ЧАСОВНИКОТ



8.1 Функции на часовникот

Функција часовник	Примена
 Време во денот	За да го поставите, промените или проверите точното време.
 Времетраење	За да одредите колку долго работи печката.
 Потсетник во минути	За да поставите одбројување Оваа функција нема ефект на работата на печката. Можете да поставите функција кога било, дури и кога печката е исклучена.

8.2 Како да поставите: Функции на часовник



Како да поставите: Време во денот



 - трепка кога ќе го поврзите апаратот со електрична струја, кога има прекин на струја или кога не е подесен тајмерот.

Притиснете  ,  - за да го нагодите точното време.

По околу 5 секунди, трепкањето престанува и на екранот се прикажува поставеното време.

Како да смените: Време во денот



Чекор 1  - притиснете неколкупати за да го смените точното време.  - започнува да трепка.

Чекор 2 Притиснете  ,  - за да го нагодите точното време.
По околу 5 секунди, трепкањето престанува и на екранот се прикажува поставеното време.

Како да поставите: Времетраење

Чекор 1 Поставете ги функцијата на печката и температурата.

Чекор 2  - притиснете неколку пати.  - започнува да трепка.

Чекор 3 Притиснете ,  - за да го нагодите времетраењето.

На екранот се прикажува: .



 - трепка кога ќе заврши поставеното време. Се огласува сигнал и печката запира.

Чекор 4 Притиснете кое било копче за да го исклучите звучниот сигнал.

Чекор 5 Свртете го копчето на тајмерот до позиција на исклучено.

Како да поставите: Потсетник во минути

Чекор 1  - притиснете неколку пати.  - започнува да трепка.

Чекор 2 Притиснете ,  - за да го нагодите точното време.

Функцијата стартува автоматски после 5 секунди.

Кога ќе истече поставеното време, се огласува звучен сигнал.

Чекор 3 Притиснете кое било копче за да го исклучите звучниот сигнал.

Чекор 4 Свртете го копчето на тајмерот до позиција на исклучено.

Како да откажете: Функции на часовник

Чекор 1  - притиснете постојано додека симболот на функцијата на часовникот не почне да трепка.

Чекор 2 Притиснете и држете: .
Функцијата часовник се исклучува по неколку секунди.

9. КОРИСТЕЊЕ НА ПРИБОРОТ

ПРЕДУПРЕДУВАЊЕ!

Видете во поглавјата за заштита и сигурност.

9.1 Вметнување на додатоци

Мало вовлекување на горниот дел ја зголемува сигурноста. Сите вдлабнувања

се и уреди за спречување превртување. Големиот раб околу полицата го спречува садот за готвење да се излизга.

Решетка:

Турнете ја решетката меѓу водилките на држачот за решетката и проверете дали ногалките се свртени надолу.

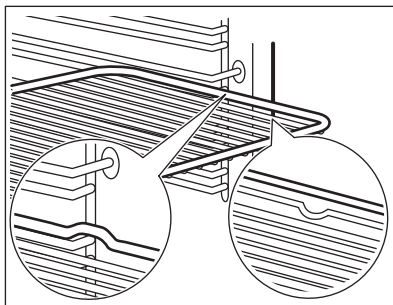

Плех за печење / Длабока тава:

Турнете ја решетката меѓу водилките на држачот за решетката.

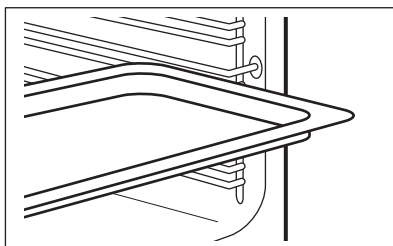

10. ДОПОЛНИТЕЛНИ ФУНКЦИИ

10.1 Вентилатор

Кога работи апаратот, вентилаторот се вклучува автоматски за да ги одржува ладни површините на апаратот. Ако го исклучите апаратот, вентилаторот продолжува да работи додека апаратот не се излади.

10.2 Безбедносен термостат

Неправилната работа на печката или дефектните компоненти може да

предизвикаат опасно прегревање. За да се спречи тоа, печката има безбедносен термостат што го прекинува напојувањето со струја. Печката автоматски се вклучува повторно кога температурата ќе се намали.

11. ПОМОШ И СОВЕТИ



Видете во поглавјата за заштита и сигурност.

11.1 Препораки за готвење

Печката има пет нивоа на решетката.

Бројте ги нивоата на решетката од дното на рерната.

Вашата рерна може да се пече поинаку од рерната што ја имавте претходно.

Печење колачи

Не отворајте ја вратата на рерната пред да помине 3/4 од поставеното време за готвење.

Ако користите два плеха за печење истовремено, чувајте едно празно ниво меѓу нив.

Готвење месо и риба

Користете длабока тава за многу мрсна храна за да спречите дамки на рерната што можат да бидат трајни.

Оставете го месото околу 15 минути пред да го сечете, за да не излезе сокот.

За да спречите премногу чад во рерната за време на печењето, додадете малку вода во длабоката тава. За да спречите

кондензација на чад, додавајте вода секој пат ког ќе се исуши.

Време на готвење

Времето на готвење зависи од видот на јадењето, неговата конзистентност и количината.

Првично, следете ги перформансите кога готвите. Пронајдете ги најдобрите поставки (поставување топлина, време на готвење и сл.) за вашиот прибор, рецепти и количини кога го користите овој апарат.

11.2 Печете со влажен воздух - препорачани додатоци

Употребете темни плехови и садови кои ја одбиваат светлината. Тие подобро ја абсорбираат топлината и од светлата воја и садовите кои ја одбиваат светлината.



Тавче за пица

Темна, која не одбива светлина
28 см дијаметар

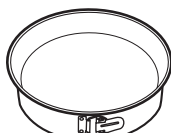

Сад за печење

Темна, која не одбива светлина
26 см дијаметар



Керамички сад

Керамика
8 см дијаметар, 5 см висина

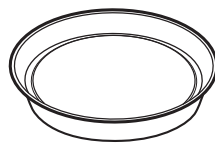











Рамна тава за печење колачи

Темна, која не одбива светлина
28 см дијаметар

11.3 Печете со влажен воздух







За најдобри резултати следеете ги препораките дадени во табелата подолу.







		 (°C)		 (мин)
Кифлички, благи, 12 парчиња	плех за печење или длабока тава	175	3	40 - 50
Кифлички, 9 парчиња	плех за печење или длабока тава	180	2	35 - 45
Пица, замрзната, 0,35 kg	решетка	180	2	45 - 55
Швајцарски ролат	плех за печење или длабока тава	170	2	30 - 40
Колаче	плех за печење или длабока тава	170	2	45 - 50

		 (°C)		 (мин)
Суфле, 6 парчиња	керамичко тавче на решетка	190	3	45 - 55
Флан со пандишпан	основа за флан на решетка	180	2	35 - 45
Викторијанска торта со џем	потпечено јадење на решетка	170	2	35 - 50
Динстана риба, 0,3 kg	плех за печење или длабока тава	180	2	35 - 45
Цела риба, 0,2 kg	плех за печење или длабока тава	180	3	25 - 35
Филети од риба, 0,3 kg	тавче за пица на решетка	170	3	30 - 40
Динстано месо, 0,25 kg	плех за печење или длабока тава	180	3	35 - 45
Шаслик, 0,5 kg	плех за печење или длабока тава	180	3	40 - 50
Колачиња, 16 парчиња	плех за печење или длабока тава	150	2	30 - 45
Макарон-колач, 20 парчиња	плех за печење или длабока тава	180	2	45 - 55
Мафини, 12 парчиња	плех за печење или длабока тава	170	2	30 - 40
Солено пециво, 16 парчиња	плех за печење или длабока тава	170	2	35 - 45
Колачиња од суво тесто, 20 парчиња	плех за печење или длабока тава	150	2	40 - 50
Мали тортички, 8 парчиња	плех за печење или длабока тава	170	2	30 - 40
Зеленчук, динстан, 0,4 kg	плех за печење или длабока тава	180	2	35 - 45
Вегетаријански омлет	тавче за пица на решетка	180	3	35 - 45
Зеленчук на медитерански начин, 0,7 kg	плех за печење или длабока тава	180	4	35 - 45

11.4 Информации за тестирање

Тестови според IEC 60350-1.

						
				(°C)	(мин)	
Мали колачиња, 20 парчиња по плех	Конвенциона лно готвење	Плех за печење	3	170	20 - 35	-
Мали колачиња, 20 парчиња по плех	Готвење со вентилатор	Плех за печење	3	150 - 160	20 - 35	-
Мали колачиња, 20 парчиња по плех	Готвење со вентилатор	Плех за печење	2 и 4	150 - 160	20 - 35	-
Пита со јаболка, 2 плеха Ø20 см	Конвенциона лно готвење	Решетка	2	180	70 - 90	-
Пита со јаболка, 2 плеха Ø20 см	Готвење со вентилатор	Решетка	2	160	70 - 90	-
Пандишпа н безмасен, калап за колач Ø26 см	Конвенциона лно готвење	Решетка	2	170	40 - 50	Претходно загрејте ја рерната 10 мин
Пандишпа н безмасен, калап за колач Ø26 см	Готвење со вентилатор	Решетка	2	160	40 - 50	Претходно загрејте ја рерната 10 мин
Пандишпа н безмасен, калап за колач Ø26 см	Готвење со вентилатор	Решетка	2 и 4	160	40 - 60	Претходно загрејте ја рерната 10 мин
Леб	Готвење со вентилатор	Плех за печење	3	140 - 150	20 - 40	-
Леб	Готвење со вентилатор	Плех за печење	2 и 4	140 - 150	25 - 45	-
Леб	Конвенциона лно готвење	Плех за печење	3	140 - 150	25 - 45	-

						
Тост, 4 - 6 парчиња	Скара	Решетка	4	макс. (°C)	1 - 5 (мин)	Претходно загрејте ја рерната 10 мин
Бургер со говедска плескавица, 6 парчиња, 0,6 кг.	Скара	Решетка, тава за собирање маснотии	4	макс.	20 - 30	Ставете ја решетката на четвртото ниво и тавата за собирање маснотии на третото ниво од печката. Свртете го јадењето на средина од времето за готвење. Претходно загрејте ја рерната 10 мин

12. НЕГА И ЧИСТЕЊЕ

ПРЕДУПРЕДУВАЊЕ!

Видете во поглавјата за заштита и сигурност.

12.1 Белешки околу чистењето



Средства за чистење

Предниот дел на апаратот чистете го само со крпа од микрофибер натопена со топла вода и умерено средство за чистење. Исчистете ја и проверете ја заптивката на вратата околу рамката на внатрешноста.

Користете раствор за чистење за да ги исчистите металните површини.

Чистете ги дамките со благ детергент.



Секојдневна употреба

Чистете ја внатрешноста по секоја употреба. Насобирањето мрснотии или други остатоци од храна може да резултира со пожар.

На апаратот или на стаклените плочи на вратата може да се кондензира влага. За да ја намалите кондензацијата, пуштете го апаратот да работи околу 10 минути пред готвењето. Не чувајте ја храната во апаратот подолго од 20 минути. Исушете ја внатрешноста само со крпа од микрофибер по секоја употреба.



Додатоци

Чистете ги сите додатоци по секоја употреба и оставете ги да се исушат. Користете само крпа од микрофибер натопена со топла вода и умерено средство за чистење. Не чистете го приборот во машина за миене садови.

Не чистете ги додатоците што не се лепат со употреба на абразивни средства за чистење или со предмети со остри рабови.

12.2 Начин на чистење: Втиснување во шуплината

Исчистете ја изгравираната внатрешност за да ги отстраните остатоците од бигор по готвењето со пареа.

Чекор 1	Чекор 2	Чекор 3
Истурете: 250 ml бел оцет во изгравираната внатрешност. Користете 6% вински оцет без адитиви.	Оставете винскиот оцет да го раствори преостанатиот бигор на собна температура 30 минути.	Исчистете ја внатрешноста со топла вода и мека крпа.
За функцијата: Готвење со вентилатор ПЛУС чистете ја рерната на секои 5 - 10 циклуси на готвење.		

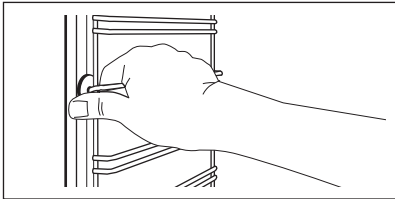
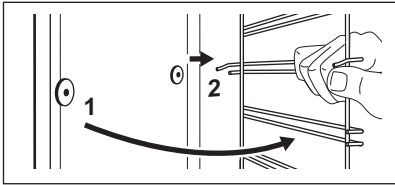

12.3 Како да отстранете: Држачи на решетки

Извадете ги држачите за решетки за да ја исчистите печката.

Чекор 1	Исклучете ја печката и почекајте додека не се олади.	
Чекор 2	Повлечете го предниот дел од држачите настрана од страничниот сид.	
Чекор 3	Повлечете го задниот дел од држачите на страничниот сид и извадете ја.	
Чекор 4	Ставете ги полиците по обратен редослед. Иглите за потпирање на телескопските шини мора да бидат насочени кон предната страна.	

12.4 Начин на користење: Чисто со вода

Оваа процедурата за чистење користи пареа за да помогне во вадење на преостанатата мрснотија и остатоците од храна од печката.

Чекор 1	Сипете вода во моделираната внатрешност: 200 ml.	Чекор 3	Поставете ја температурата на 90 °C.
Чекор 2	Поставете ја функцијата:   . Притиснете:  .	Чекор 4	Оставете ја печката да работи 30 мин.
		Чекор 5	Исклучете ја печката.
		Чекор 6	Почекајте додека печката не се олади. Исчистете ја внатрешноста со мека крпа.

12.5 Како да извадите и да монтирате: Врата

Вратата на рерната има две стаклени плочи. Можете да ја отстраните вратата на рерната и внатрешната стаклена плоча за да ја исчистите. Прочитајте го целосното упатство „Вадење и монтирање врата“ пред да ги извадите стаклените плочи.

ВНИМАНИЕ!

Не користете ја печката без стаклените плочи.

Чекор 1 Отворете ја вратата целосно и држете ги двете шарки.

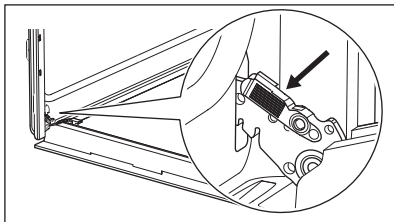

Чекор 2 Подигнете ги и повлечете ги рачките додека не кликнат.

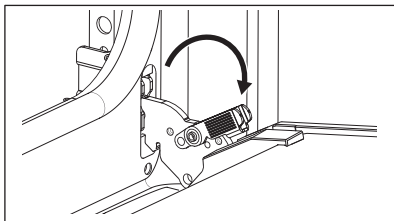

Чекор 3 Затворете ја вратата на рерната до првата позиција. Потоа кренете и повлечете за да ја извадите вратата од лежиштето.

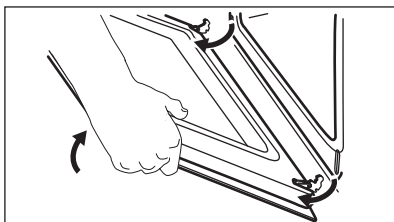

Чекор 4 Положете ја вратата врз мека крпа на стабилна површина.

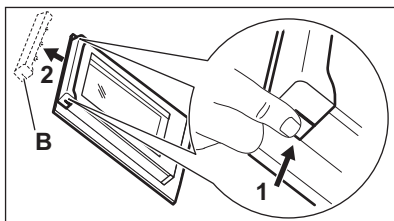

Чекор 5 Држете ја облогата на вратата (B) на горниот раб на вратата на двете страни и турнете навнатре за да се отпушти заптивката.

Чекор 6 Повлечете ја облогата на вратата напред и извадете ја.

Чекор 7 Држете ја вратата на стаклената плоча на нејзиниот горен раб и внимателно извлечете ја. Осигурете се дека стаклото целосно се излизало од држачите.

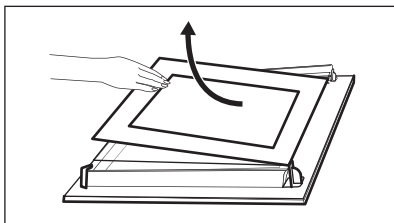

Чекор 8 Исчистете ги стаклените плочи со вода и сапун. Внимателно избришете ги стаклените плочи. Не чистете ги стаклените плочи во машина за миење садови.

Чекор 9 По чистењето, монтирајте ја стаклената плоча и вратата на рерната.

Ако вратата е правилно монтирана, ќе слушнете клик кога ги затворите рачките.

Отпечатеното место мора да гледа во внатрешната страна на вратата. Откако ќе ја монтирате, уверете се дека површината на рамката на стаклената плоча на отпечатените места не е груба на допир. Кога ќе се монтира правилно поработ на вратата кликнува.

Погрижете се правилно да ја поставите внатрешната стаклена плоча во лежиштето.

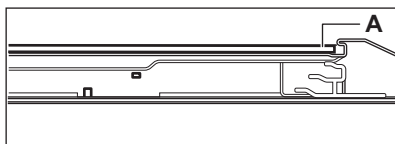

12.6 Како да замените: Светло

ПРЕДУПРЕДУВАЊЕ!

Опасност од струен удар.
Ламбата може да биде жешка.

Секогаш држете ја халогената светилка со ткаенина за да спречите на светилката да изгорат остатоци од маснотија.

Пред да ја замените светилката:

1 чекор

Вклучете ја печката. Почекајте додека печката не се олади.

2 чекор

Откачете ја печката од електричното напојување.

3 чекор

Ставете крпа на дното на внатрешноста.

Задно светло

Чекор 1 Свртете го стакленото капаче за да го извадите.

Чекор 2 Исчистете го стакленото капаче.

Чекор 3 Заменете го светлото со соодветно светло отпорно на топлина до 300 °C.

Чекор 4 Ставете го стакленото капаче.

13. РЕШАВАЊЕ ПРОБЛЕМИ

ПРЕДУПРЕДУВАЊЕ!

Видете во поглавјата за заштита и сигурност.

13.1 Што да се направи ако...

Ако некој случај не е вклучен во оваа табела, контактирајте со Овластен сервисен центар.

Проблем	Проверете дали...
Рерната не се загрева.	Избил осигурувач.
Заптивката на вратата е оштетена.	Не користете ја рерната. Контактирајте со овластен сервисен центар.

Проблем	Проверете дали...
На екранот се прикажува „12.00“.	Прекината е струјата. Поставете го точното време.
Водата истекува од изграваната внатрешност.	Има премногу вода во изграваната внатрешност.
Незадоволителни перформанси на готвење на функцијата: Готвење со вентилатор ПЛУС .	Сте ја наполниле изграваната внатрешност со вода.
Светлото не работи.	Светилката е прегорена.

13.2 Сервисни податоци

Ако не можете самите да го решите проблемот, обратете се кај Вашиот дилер или во овластениот сервисен центар.

Потребните податоци за сервисниот центар се на плочката со спецификации. Плочката со спецификации е на предната рамка на внатрешноста на апаратот. Не отстранувајте ја плочката со спецификации од внатрешноста на апаратот.

Препорачуваме овде да ги запишете податоците:

Модел (MOD.)
Број на производ (PNC)
Сериски број (SN.)

14. ЕНЕРГЕТСКА ЕФИКАСНОСТ

14.1 Информации за производот и лист со информации за производот според регулативите за еко-дизајн и енергетско обележување на ЕУ

Име на добавувачот	Electrolux
Идентификација на модел	EOD3H50TX 949499048
Индекс на енергетска ефикасност	95.3
Класа на енергетска ефикасност	A
Потрошувачка на енергија кај нормално полнење, конвенционален режим	0.93kWh/cycle

Потрошувачка на енергија кај нормално полнење, режим на вентилатор	0.81kWh/cycle
Број на влдабнатини	1
Извор на топлина	Електрична енергија
Јачина на глас	72l
Тип на печка	Вградена печка
Маса	29.3кг.

IEC/EN 60350-1 - Електрични апарати за готвење за домаќинства - Дел 1: Опсеги, печки, печки на пара и скари - Методи за мерење на перформансите.

14.2 Заштеда на енергија



Апаратот има функции кои ви помагаат да заштедите енергија при секојдневното готвење.

Проверете дали вратата на апаратот е правилно затворена кога работи апаратот. Не отворајте ја вратата на апаратот многу често за време на готвењето. Одржувајте го чист дихтунгот на вратата и проверете дали е добро фиксиран на својата позиција.

Користете метални садови за да го зголемите штедењето на енергија.

Кога е можно, не предзагревајте го апаратот пред готвење.

Правете колку што е можно помали паузи меѓу готвењето кога правите повеќе јадења истовремено.

Готвење со вентилатор

Кога е можно, користете ги функциите за готвење со вентилатор за да заштедите енергија.

Преостаната топлина

Кога траењето на готвењето е подолго од 30 минути, намалете ја температурата на апаратот за минимум 3 - 10 минути пред крајот од готвењето. Преостанатата топлина во апаратот ќе продолжи да готви.

Користете ја преостанатата топлина за загревање храна.

Одржување на топлина кај храната

Одберете ја најниската поставка за температура за да ја искористите преостанатата топлина и да го одржите јадењето топло.

Печете со влажен воздух

Функција за штедење на електрична енергија за време на готвењето.

15. ГРИЖА ЗА ОКОЛИНАТА

Рециклирајте ги материјалите со симболот . Ставете ја амбалажата во соодветни контејнери за да ја рециклирате. Помогнете во заштитата на животната средина и човековото здравје и рециклирајте го отпадот од електрични и електронски апарати. Не фрлајте ги

апаратите озанчени со симболот  во отпадот од домаќинството. Вратете го производот во вашиот локален капацитет за рециклирање или контактирајте ја вашата општинска канцеларија.

NAVRHNUTÉ PRE VÁS

Ďakujeme, že ste si zakúpili spotrebič Electrolux. Vybrali ste si výrobok, ktorý vznikol na základe desaťročí odborných skúseností a inovácií. Dômyselný a štýlový – navrhnutý s dôrazom na váš komfort. Pri každom použití si môžete byť istí, že uvidíte skvelý výkon. Vitajte vo svete Electrolux.

Navštívte našu stránku, kde nájdete:



Rady týkajúce sa používania, brožúry, návody na riešenie problémov a informácie o servise a opravách:

www.electrolux.com/support



Zaregistrujte si výrobok a využite tak ešte lepší servis:

www.registerelectrolux.com



Pre váš spotrebič si môžete zakúpiť príslušenstvo, spotrebný materiál a originálne náhradné diely:

www.electrolux.com/shop

STAROSTLIVOSŤ O ZÁKAZNÍKA A ZÁKAZNÍCKY SERVIS

Vždy používajte originálne náhradné diely.

Ak potrebujete kontaktovať autorizované servisné stredisko, uistite sa, že máte k dispozícii nasledujúce údaje: Model, číslo výrobku, sériové číslo.

Tieto informácie nájdete na typovom štítku.

 Upozornenie / Výstražné a bezpečnostné informácie

 Všeobecné informácie a tipy

 Informácie o životnom prostredí

Vyhradzujeme si právo na zmeny bez predchádzajúceho upozornenia.

OBSAH

1. BEZPEČNOSTNÉ INFORMÁCIE.....	203
2. BEZPEČNOSTNÉ POKYNY.....	204
3. INŠTALÁCIA.....	207
4. POPIS VÝROBKU.....	209
5. OVLÁDACÍ PANEL.....	209
6. PRED PRVÝM POUŽITÍM.....	210
7. KAŽDODENNÉ POUŽÍVANIE.....	210
8. ČASOVÉ FUNKCIE.....	212
9. POUŽÍVANIE PRÍSLUŠENSTVA.....	214
10. DOPLNKOVÉ FUNKCIE.....	214
11. TIPY A RADY.....	215
12. STAROSTLIVOSŤ A ČISTENIE.....	218
13. ODSTRANOVANIE PROBLÉMOV.....	221
14. ENERGETICKÁ ÚČINNOSŤ.....	222
15. OCHRANA ŽIVOTNÉHO PROSTREDIA.....	223

1. ⚠️ BEZPEČNOSTNÉ INFORMÁCIE

Pred inštaláciou a používaním spotrebiča si pozorne prečítajte priložený návod na používanie. Výrobca nezodpovedá za zranenia ani za škody spôsobené nesprávnou montážou alebo používaním. Tieto pokyny uskladnite na bezpečnom a prístupnom mieste, aby ste do nich mohli v budúcnosti nahliadnuť.

1.1 Bezpečnosť detí a zraniteľných osôb

- Tento spotrebič smú používať deti staršie ako 8 rokov a osoby so zníženou fyzickou, zmyslovou alebo psychickou spôsobilosťou alebo nedostatkom skúseností a znalostí, iba ak sú pod dozorom zodpovednej osoby alebo ak boli zodpovednou osobou poučené o bezpečnom používaní spotrebiča a rozumejú prípadným rizikám. Deti do 8 rokov a osoby s vysokou mierou postihnutia nesmú mať prístup k spotrebiču, pokiaľ nie sú pod nepretržitým dozorom.
- Deti by mali byť pod dozorom, aby sa zabezpečilo, že sa so spotrebičom nebudú hrať.
- Obaly vždy uschovajte mimo dosah detí a náležite ich zlikvidujte.
- UPOZORNENIE: Spotrebič a jeho prístupné časti sa počas používania môžu značne zahriať. Nedovoľte deťom ani domácim zvieratám priblížiť sa k spotrebiču počas prevádzky alebo keď sa ochladzuje.
- Ak má spotrebič detskú poistku, mala by byť zapnutá.
- Deti nesmú spotrebič bez dozoru čistiť ani vykonávať žiadnu údržbu na spotrebiči.

1.2 Všeobecná bezpečnosť

- Tento spotrebič je určený iba na prípravu jedál.
- Tento spotrebič je určený na jedno použitie v domácnosti v interiéri.
- Tento spotrebič sa môže používať v kanceláriách, hotelových host'ovských izbách, izbách s posteľou

- a raňajkami, v domovoch poľnohospodárskych hostí a iných podobných ubytovacích zariadeniach, ak takéto používanie nepresiahne (priemerné) úrovne používania v domácnosti.
- Nainštalovať tento spotrebič a vymeniť kábel smie iba na to kvalifikovaná osoba.
 - Spotrebič nepoužívajte pred jeho nainštalovaním do nábytku určeného na zabudovanie.
 - Pred akoukoľvek údržbou opojte spotrebič od elektrickej siete.
 - Ak je poškodený elektrický napájací kábel, musí ho vymeniť výrobca, jeho autorizované servisné stredisko alebo kvalifikovaná osoba, aby sa predišlo ohrozeniu elektrickým prúdom.
 - UPOZORNENIE: Uistite sa, že je pred výmenou osvetlenia spotrebič vypnutý, aby ste sa vyhli riziku elektrického šoku.
 - UPOZORNENIE: Spotrebič a jeho prístupné časti sa počas používania môžu značne zahriať. Dávajte pozor, aby ste sa nedotkli ohrevných článkov alebo povrchu dutiny spotrebiča.
 - Vždy používajte na vyberanie a vkladanie príslušenstva alebo riadu kuchynské rukavice.
 - Pri vyberaní zasúvacej lišty najskôr potiahnite jej prednú časť a potom zadnú časť smerom od bočných stien spotrebiča. Zasúvacie lišty nainštalujte v opačnom poradí.
 - Na čistenie spotrebiča nepoužívajte parné čističe.
 - Na čistenie skla dvierok nepoužívajte abrazívne prostriedky ani ostré kovové škrabky, pretože by mohli poškrabať povrch, čo môže spôsobiť rozbitie skla.

2. BEZPEČNOSTNÉ POKYNY

2.1 Montáž



VAROVANIE!

Tento spotrebič smie nainštalovať iba kvalifikovaná osoba.

- Odstráňte všetky obaly.

- Poškodený spotrebič neinštalujte ani nepoužívajte.
- Dodržiavajte pokyny na inštaláciu dodané so spotrebičom.
- Vždy dávajte pozor, ak presúvate spotrebič, pretože je ťažký. Vždy používajte ochranné rukavice a uzavretú obuv.

- Spotrebič neťahajte za rukoväť.
- Spotrebič nainštalujte na bezpečné a vhodné miesto, ktoré spĺňa požiadavky na inštaláciu.
- Dodržiavajte požadovanú minimálnu vzdialenosť od iných spotrebičov a nábytku.
- Pred namontovaním spotrebiča skontrolujte, či sa dvierka spotrebiča otvárajú bez odporu.
- Spotrebič je vybavený elektrickým systémom chladenia. Ten musí byť napájaný z elektrickej siete.

Minimálna výška kuchynskej skrinky (minimálna výška skrinky pod pracovnou doskou)	590 (600) mm
Šírka kuchynskej skrinky	560 mm
Hĺbka kuchynskej skrinky	550 (550) mm
Výška prednej časti spotrebiča	594 mm
Výška zadnej časti spotrebiča	576 mm
Šírka prednej časti spotrebiča	595 mm
Šírka zadnej časti spotrebiča	559 mm
Hĺbka spotrebiča	569 mm
Hĺbka zabudovaného spotrebiča	548 mm
Hĺbka s otvorenými dvierkami	1022 mm
Minimálna veľkosť vetracieho otvoru. Otvor umiestnený na spodnej zadnej strane	560x20 mm
Dĺžka napájacieho kábla. Kábel sa nachádza v pravom rohu na zadnej strane	1500 mm
Montážne skrutky	4x25 mm

2.2 Zapojenie do elektrickej siete



VAROVANIE!

Nebezpečenstvo požiaru a zásahu elektrickým prúdom.

- Všetky elektrické zapojenia by mal vykonať kvalifikovaný elektroinštalatér.
- Spotrebič musí byť uzemnený.
- Uistite sa, že parametre na typovom štítku sú kompatibilné s elektrickým napätím zdroja napájania.
- Vždy používajte správne nainštalovanú zásuvku odolnú proti nárazom.
- Nepoužívajte viaczásuvkové adaptéry ani predlžovacie káble.
- Uistite sa, že zástrčka a prívodný elektrický kábel nie sú poškodené. Ak prívodný elektrický kábel spotrebiča treba vymeniť, túto operáciu smie urobiť iba pracovník autorizovaného servisného strediska.
- Nedovoľte, aby sa napájacie elektrické káble dotkli alebo dostali do blízkosti dvierok spotrebiča alebo výklenku pod spotrebičom najmä vtedy, keď sú dvierka horúce.
- Zariadenie na ochranu pred dotykom elektrických častí pod napätím a izolovaných častí treba namontovať tak, aby sa nedalo odstrániť bez nástrojov.
- Sieťovú zástrčku pripojte do sieťovej zásuvky až po dokončení inštalácie. Po inštalácii sa uistite, že máte prístup k sieťovej zástrčke.
- Ak je sieťová zásuvka uvoľnená, nezapájajte do nej sieťovú zástrčku.
- Spotrebič neodpájajte ťahaním za napájací kábel. Vždy ťahajte za sieťovú zástrčku.
- Použite iba správne odpájacie zariadenia: ochranné ističe alebo poistky (skrutkovacie poistky treba vybrať z držiaka), uzemnenia a stýkače.
- Elektrická sieť v domácnosti musí mať odpájacie zariadenie, ktoré umožní odpojenie spotrebiča od elektrickej siete na všetkých póloch. Vzdialenosť kontaktov odpájacieho zariadenia musí byť minimálne 3 mm.
- Tento spotrebič sa dodáva s napájacou zástrčkou a napájacím káblom.

Typy káblov použiteľných na inštaláciu alebo výmenu pre Európu:

H07 RN-F, H05 RN-F, H05 RRF, H05 VV-F, H05 V2V2-F (T90), H05 BB-F

Informácie o káblovej časti nájdete na typovom štítku. Pozrite si aj tabuľku:

Celkový výkon (W)	Časť kábla (mm ²)
maximum 1 380	3x0.75
maximum 2 300	3x1
maximum 3 680	3x1.5

Uzemňovací kábel (zelený/žltý kábel) musí byť o 2 cm dlhší ako hnedý fázový a modrý nulový kábel

2.3 Použitie

VAROVANIE!

Hrozí nebezpečenstvo poranenia, popálenín, zásahu elektrickým prúdom alebo výbuchu.

- Nemeňte technické parametre tohto spotrebiča.
- Uistite sa, že nie sú otvory vetrania zablokované.
- Spotrebič počas prevádzky nenechávajte bez dozoru.
- Spotrebič po každom použití vypnite.
- Pri otváraní dvierok spotrebiča počas jeho prevádzky buďte opatrní. Môže z neho uniknúť horúci vzduch.
- Spotrebič neobsluhujte s mokkými rukami alebo keď je v kontakte s vodou.
- Na otvorené dvierka nevyvíjate tlak.
- Spotrebič nepoužívajte ako pracovný alebo skladovací povrch.
- Dvierka spotrebiča otvárajte opatrne. Používanie prísad s alkoholom môže spôsobiť zmiešanie alkoholu a vzduchu.
- Pri otváraní dvierok zabráňte kontaktu iskier alebo otvoreného plameňa so spotrebičom.
- Horľavé látky ani predmety, ktoré sú nasiaknuté horľavými látkami, nekladte do spotrebiča, do jeho blízkosti ani naň.

VAROVANIE!

Hrozí nebezpečenstvo poškodenia spotrebiča.

- Aby sa predišlo škode alebo zmene farby povrchovej úpravy:
 - Nedávajte priamo do spodnej časti spotrebiča riad alebo iné objekty.

- Nedávajte priamo na dno dutiny spotrebiča alobal.
- Nedávajte priamo do horúceho spotrebiča vodu.
- Po ukončení prípravy pokrmu v rúre nenechávajte vlhký riad ani potraviny.
- Pri odstraňovaní alebo inštalácii príslušenstva buďte opatrní.
- Zmena farby smaltu alebo ušľachtilej ocele nemá žiadny vplyv na výkon spotrebiča.
- Na vlhké koláče použite hlboký pekáč. Ovocné šťavy spôsobujú škvrny, ktoré môžu byť trvalé.
- Pri varení musia byť dvierka spotrebiča vždy zatvorené.
- Pri inštalácii spotrebiča za nábytkový panel (napr. dvere) zabezpečte, aby dvere neboli počas prevádzky spotrebiča nikdy zatvorené. Za zatvoreným nábytkovým panelom sa môže vytvoriť teplo a vlhkosť a môžu spôsobiť následné poškodenie spotrebiča, nábytku alebo podlahy. Nábytkový panel nezatvárajte, kým spotrebič po použití úplne nevychladne.

2.4 Starostlivosť a čistenie

VAROVANIE!

Hrozí nebezpečenstvo poranenia, požiaru alebo poškodenia spotrebiča.

- Pred vykonávaním údržby spotrebič vypnite a vyťahnite jeho zástrčku zo sieťovej zásuvky.
- Skontrolujte, či je spotrebič studený. Existuje riziko, že sklenené panely môžu prasknúť.
- Ak sú sklenené panely dvierok poškodené, bezodkladne ich nechajte vymeniť. Obráťte sa na autorizované servisné stredisko.
- Spotrebič pravidelne čistite, aby ste predišli znehodnoteniu povrchového materiálu.
- Spotrebič čistite vlhkou mäkkou handričkou. Používajte iba neutrálne saponáty. Nepoužívajte abrazívne výrobky, špongie s abrazívnou vrstvou, rozpúšťadlá ani kovové predmety.
- Ak používate sprej na čistenie rúr, dodržiavajte bezpečnostné pokyny na jeho obale.

2.5 Vnútorne osvetlenie

⚠ VAROVANIE!

Hrozí nebezpečenstvo zásahu elektrickým prúdom.

- Informácie o žiarovke/žiarovkách vnútri tohto výrobku a náhradných dieloch osvetlenia, ktoré sa predávajú samostatne: Tieto žiarovky sú navrhnuté tak, aby odolali extrémnym podmienkam v domácich spotrebičoch, ako napr. teplota, vibrácie, vlhkosť, alebo slúžia ako ukazovatele prevádzkového stavu spotrebiča. Nie sú určené na používanie iným spôsobom a nie sú vhodné na osvetlenie priestorov v domácnosti.
- Tento výrobok obsahuje svetelný zdroj triedy energetickej účinnosti G.
- Používajte iba žiarovky s rovnakými technickými parametrami .

2.6 Servis

- Ak treba dať spotrebič opraviť, obráťte sa na autorizované servisné stredisko.
- Používajte iba originálne náhradné diely.

2.7 Likvidácia

⚠ VAROVANIE!

Hrozí nebezpečenstvo poranenia alebo udusenía.

- O likvidácii spotrebiča sa informujte na mestskom alebo obecnom úrade.
- Spotrebič odpojte od elektrickej siete.
- Prívodný elektrický kábel odrežte blízko pri spotrebiči a zlikvidujte ho.
- Odstráňte západku dvierok, aby ste zabránili uviaznutiu alebo domácich zvierat v spotrebiči.

3. INŠTALÁCIA

⚠ VAROVANIE!

Pozrite si kapitoly o hľadne bezpečnosti.

3.1 Zabudovanie



www.youtube.com/electrolux
www.youtube.com/aeg

How to install your AEG/Electrolux
Oven - Column installation

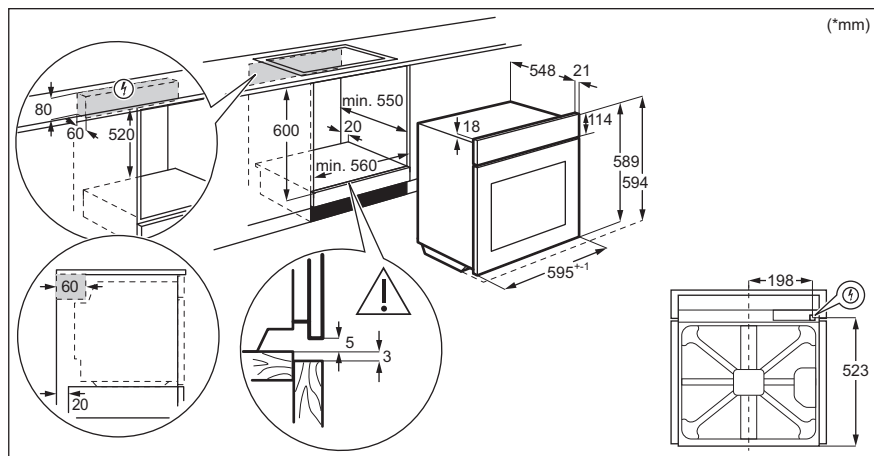

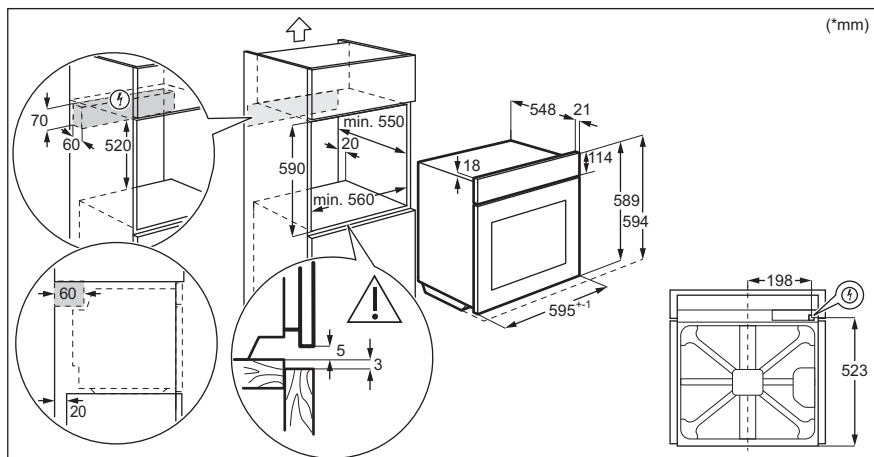

3.2 Upevnenie rúry k linke

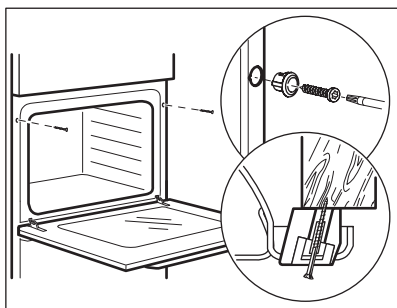

4. POPIS VÝROBKU

4.1 Všeobecný prehľad

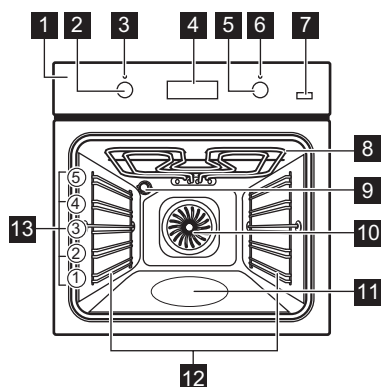

- 1 Ovládací panel
- 2 Ovládač funkcií ohrevu
- 3 Lampa napájania / symbol
- 4 Displej
- 5 Otočný ovládač (teploty)
- 6 Ukazovateľ / symbol teploty
- 7 Para Plus
- 8 Ohrevný prvok
- 9 Osvetlenie
- 10 Ventilátor
- 11 Reliéf dutiny - Zásobník na čistenie vodou
- 12 Zasúvacia lišta, odstrániteľná
- 13 Úroveň roštu v rúre

4.2 Príslušenstvo

- **Drôtený rošt**
Pre kuchynský riad, koláčové formy, nádoby na pečenie.
- **Plech na pečenie**
Pre koláče a piškótové koláče.

- **Hlboký pekáč**
Na pečenie alebo ako pekáč na zber tuku.
- **Teleskopické lišty**
S teleskopickými lištami môžete ľahšie vsunúť a vybrať rošty.

5. OVLÁDACÍ PANEL

5.1 Zasúvacie ovládače

Ak chcete spotrebič použiť, stlačte ovládač. Ovládač sa vysunie.

5.2 Senzorové polia / Tlačidlá

—	Nastavenie času.
⌚	Nastavenie časovej funkcie.
+	Nastavenie času.
	Zapnutie a vypnutie funkcie Teplovzdušné pečenie PLUS.

5.3 Displej

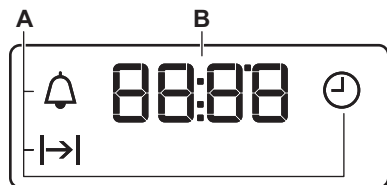

A. Časové funkcie

B. Časovač

6. PRED PRVÝM POUŽITÍM

VAROVANIE!

Pozrite si kapitoly ohľadne bezpečnosti.

6.1 Pred prvým použitím

Rúra môže počas predohrevu produkovať zápach a dym. Skontrolujte, či je miestnosť vetraná.



Krok č. 1

Nastavte hodiny

1. – stlačte, aby ste nastavili čas. Približne po 5 sekundách displej prestane blikať a hodiny budú zobrazovať čas.



Krok č. 2

Rúru vyčistite

1. Vyberte z rúry vyberateľné zásuvacie lišty a všetko príslušenstvo.
2. Rúru a príslušenstvo vyčistite len handričkou z mikrovlákien, teplou vodou a jemným čistiacim prostriedkom.



Krok č. 3

Prázdnu rúru predhrejte

1. Nastavte maximálnu teplotu pre funkciu: .
Čas: 1 h.
2. Nastavte maximálnu teplotu pre funkciu: .
Čas: 15 min.
3. Nastavte maximálnu teplotu pre funkciu: .
Čas: 15 min.

Rúru vypnite a počkajte, kým nevychladne. Príslušenstvo a vyberateľné zásuvacie lišty vložte do rúry.

7. KAŽDODENNÉ POUŽÍVANIE

VAROVANIE!

Pozrite si kapitoly ohľadne bezpečnosti.

7.1 Nastavenie: Funkcia ohrevu

Krok č. 1 Otočením otočného ovládača funkcií ohrevu nastavte funkciu ohrevu.

Krok č. 2 Otočením otočného ovládača vyberte teplotu..

Krok č. 3 Po skončení pečenia otočte ovládače do polohy Vypnuté, aby ste vyplí rúru.

7.2 Nastavenie funkcie: Teplovzdušné pečenie PLUS



VAROVANIE!

Hrozí nebezpečenstvo popálenín a poškodenia spotrebiča.

Krok č. 1 Skontrolujte, či je rúra studená.

Krok č. 2 Priehlbínu dutiny rúry naplňte vodou z vodovodu.
 Maximálna kapacita priehlbiny dutiny je 250 ml. Priehlbínu dutiny rúry nenapĺňajte vodou počas pečenia, ani keď je rúra horúca.



Krok č. 3 Nastavte funkciu:  
Stlačte tlačidlo: . Ukazovateľ sa rozsvieti. Funguje to iba s funkciou: Teplovzdušné pečenie PLUS.

Krok č. 4 Otočte otočný ovládač teploty a nastavte teplotu.

Krok č. 5 Prázdnu rúru predhrievajte 10 minút, aby sa vytvorila vlhkosť.

Krok č. 6 Vložte jedlo do rúry.
Pozrite si kapitolu „Rady a tipy“.
Počas s varenia neotvárajte dverka.

Krok č. 7 rúru vypnete otočením ovládača funkcií ohrevu do polohy Vyp.
 – stlačte, ak chcete vypnúť rúru. Ukazovateľ zhasne.

Krok č. 8 Po skončení tejto funkcie opatrne otvorte dverka. Uvoľnená vlhkosť môže spôsobiť popáleniny.

Krok č. 9 Skontrolujte, či je rúra studená. Odstráňte zvyškovú vodu z priehlbiny dutiny rúry.

7.3 Funkcie ohrevu

Funkcia ohrevu Aplikácia

0

Rúra je vypnutá.

Poloha Vyp.



Na zapnutie osvetlenia.

Osvetlenie rúry

Funkcia ohrevu Aplikácia









Teplovzdušné Pečenie / Teplovzdušné pečenie PLUS / Čistenie vodou

Na pečenie na 3 úrovniach súčasne a na sušenie potravín. Teplotu v rúre nastavte o 20 – 40 °C nižšie ako pre Tradičné varenie.

Na pridanie vlhkosti počas prípravy jedál. Na získanie správnej farby a chrumkavej kôrky počas pečenia. Na zvýšenie šťavnatosti počas opätovného zohrievania.

Pozrite si časť „Ošetrovanie a čistenie“, kde nájdete viac informácií o: Čistenie vodou.

Funkcia ohrevu	Aplikácia
	Táto funkcia je určená na úsporu energie počas prípravy jedál. Keď použijete túto funkciu, teplota v dutine sa môže líšiť od nastavenej teploty. Výkon ohrevu môže byť znížený. Viac informácií nájdete v kapitole „Každodenné používanie“, poznámky k: Pečenie s využitím vlhkosti.
	Na pečenie koláčov s chrumkavým korpusom a na zaváranie potravín.
	Na rozmrazenie potravín (zeleniny a ovocia). Čas rozmrazovania závisí od množstva a veľkosti mrazených potravín.
	Na grilovanie veľkého množstva tenkých kúskov jedla a na prípravu hriankov.
	Na pečenie veľkých kusov mäsa alebo hydiny s kosťami na jednej úrovni. Na gratinovanie a zapiekanie.
	Na prípravu pizze. Na intenzívnejšie zhnednutie povrchu a chrumkavý korpus.

Funkcia ohrevu	Aplikácia
	Na pečenie a opekanie na jednej úrovni roštu.
Tradičné varenie	

7.4 Poznámky k funkcii: Pečenie s využitím vlhkosti



Táto funkcia bola použitá na splnenie požiadaviek triedy energetickej účinnosti a požiadaviek na ekodizajn (podľa predpisov EU 65/2014 a EU 66/2014). Testy podľa normy: IEC/EN 60350-1.

Dvierka rúry majú byť počas pečenia zatvorené, aby nedošlo k prerušeniu funkcie a aby bola zabezpečená čo najefektívnejšia prevádzka rúry.

Pokyny ohľadom varenia nájdete v kapitole „Rady a tipy“, časť Pečenie s využitím vlhkosti. Všeobecné odporúčania týkajúce sa úspory energie si pozrite v kapitole „Energetická účinnosť“, časť Úspora energie.

8. ČASOVÉ FUNKCIE

8.1 Časové funkcie

Časová funkcia	Použitie
 Presný čas	Na nastavenie, zmenu alebo kontrolu denného času.
 Doba trvania	Nastavenie, ako dlho bude rúra pracovať.
 Časomer	Služi na nastavenie odpočítavania času. Táto funkcia nemá vplyv na činnosť rúry. Túto funkciu môžete nastaviť kedykoľvek, aj vtedy, keď je rúra vypnutá.

8.2 Ako nastaviť: Časové funkcie



Ako nastaviť: Presný čas

Ukazovateľ  – bliká, keď zapojíte rúru do elektrickej siete, po výpadku napájania, alebo ak nie je nastavený časovač.

+, **-** – stlačte, aby ste nastavili čas.

Približne po 5 sekundách displej prestane blikat' a hodiny budú zobrazovať čas.

Zmena: Presný čas

Krok č. 1  – opakovane stlačte, aby ste zmenili denný čas.  – začne blikat'.

Krok č. 2 **+**, **-** – stlačte, aby ste nastavili čas.

Približne po 5 sekundách displej prestane blikat' a hodiny budú zobrazovať čas.

Ako nastaviť: Doba trvania

Krok č. 1 Nastavte funkciu a teplotu rúry.

Krok č. 2 Opakovane stlačte .  – začne blikat'.

Krok č. 3 **+**, **-** – stlačte, aby ste nastavili trvanie.

Na displeji sa zobrazí: .

 – bliká, keď uplynie nastavený čas. Zaznie signál a rúra sa vypne.

Krok č. 4 Signál sa vypína stlačením ľubovoľného tlačidla.

Krok č. 5 Otočné ovládače otočte do polohy Vyp.

Ako nastaviť: Časomer

Krok č. 1 Opakovane stlačte .  – začne blikat'.

Krok č. 2 **+**, **-** – stlačte, aby ste nastavili čas.

Funkcia sa spustí automaticky po 5 sekundách.

Keď uplynie nastavený čas, zaznie zvukový signál.

Krok č. 3 Signál sa vypína stlačením ľubovoľného tlačidla.

Krok č. 4 Otočné ovládače otočte do polohy vypnuté.

Zrušenie: Časové funkcie

Krok č. 1  – opakovane stláčajte, kým nezačne blikat' symbol časovej funkcie.

Krok č. 2 Stlačte a podržte tlačidlo: **-**.

Časová funkcia sa po niekoľkých sekundách vypne.

9. POUŽÍVANIE PRÍSLUŠENSTVA

VAROVANIE!

Pozrite si kapitoly ohľadne bezpečnosti.

9.1 Vloženie príslušenstva

Malé zarážky na vrchu zvyšujú bezpečnosť. Tieto odsadenia tiež zabraňujú prevráteniu.

Vysoký okraj okolo roštu zabraňuje zošmyknutiu kuchynského riadu z roštu.

Drôtený rošt:

Rošt zasuňte medzi vodiace tyče zasúvacích lišt a uistite sa, že nožičky smerujú nadol.

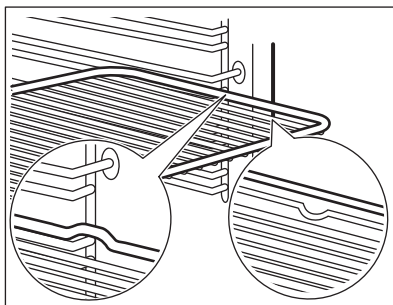

Plech na pečenie / Hlboký pekáč:

Plech na pečenie zasuňte medzi vodiace lišty zvolenej úrovne rúry.

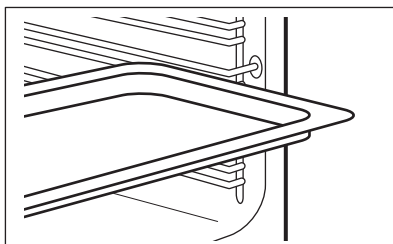

10. DOPLNKOVÉ FUNKCIE

10.1 Chladiaci ventilátor

Keď je spotrebič v prevádzke, automaticky sa zapne chladiaci ventilátor, aby udržal povrch spotrebiča chladný. Ak spotrebič vypnete, chladiaci ventilátor môže pokračovať v činnosti, kým sa spotrebič neochladí.

10.2 Bezpečnostný termostat

Nesprávna prevádzka rúry alebo chybné súčasti môžu spôsobiť nebezpečné prehriatie. Aby sa tomu predišlo, rúra je vybavená bezpečnostným termostatom, ktorý preruší dodávku energie. Po poklese teploty sa rúra opäť automaticky zapne.

11. TIPY A RADY



Pozrite si kapitoly ohľadne bezpečnosti.

11.1 Odporúčania pre varenie

Rúra ponúka päť úrovní zasunutia roštov.

Úrovně roštov počítajte od dna vnútra rúry.

Vaša rúra môže piecť alebo zapekať inak ako rúra, ktorú ste používali predtým.

Pečenie koláčov

Neotvárajte dverka rúry pred uplynutím 3/4 nastaveného času pečenia.

Ak naraz používate dva plechy na pečenie, nechajte medzi nimi jednu prázdnu úroveň.

Varenie mäsa a rýb

Na prípravu veľmi mastných pokrmov použite hlboký pekáč, aby ste predišli škvŕnam, ktoré môžu byť trvalé.

Mäso nechajte pred krájaním odpočinúť približne 15 minút, aby nevytekli šťavy.

Aby ste predišli tvorbe veľkého množstva dymu v rúre počas pečenia, pridajte do hlbokého pekáča trochu vody. Aby ste predišli kondenzácii dymu, doplňte vodu vždy, keď sa odparí.

Čas prípravy

Časy prípravy závisia od druhu jedla, jeho konzistencie a objemu.

Na začiatku sledujte postupy a výsledky varenia. Nájdite najlepšie nastavenia (nastavenie ohrevu, čas varenia a pod.) pre kuchynský riad, recepty a množstvá, keď použijete tento spotrebič.

11.2 Pečenie s využitím vlhkosti – odporúčané príslušenstvo

Použite tmavé a matné formy a nádoby. Absorbujú teplo lepšie ako svetlý a lesklý riad.



Forma na pizzu

Tmavá, matná
priemer 28 cm

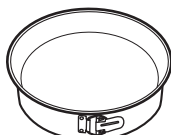

Forma na pečenie

Tmavá, matná
priemer 26 cm



Nádoby na suflé

Keramická
8 cm priemer, 5
cm výška



Forma na korpus

Tmavá, matná
priemer 28 cm

11.3 Pečenie s využitím vlhkosti

V záujme čo najlepších výsledkov sa riadte tipmi v tabuľke nižšie.



Sladké pečivo, 12 kusov



plech na pečenie alebo pekáč na zachytávanie tuku



(°C)

175













3



(min)







40 - 50







		 (° C)		 (min)
Pečivo, 9 kusov	plech na pečenie alebo pekáč na zachytávanie tuku	180	2	35 - 45
Pizza, mrazená, 0,35 kg	Drôtený rošt	180	2	45 - 55
Piškótová roláda	plech na pečenie alebo pekáč na zachytávanie tuku	170	2	30 - 40
Brownies – čok. sušienky	plech na pečenie alebo pekáč na zachytávanie tuku	170	2	45 - 50
Nákyp, 6 kusov	keramické zapekacie formy na drôtenom rošte	190	3	45 - 55
Piškótový korpus	forma na korpus na drôtenom rošte	180	2	35 - 45
Viktóriin koláč	forma na pečenie na drôtenom rošte	170	2	35 - 50
Poširovaná ryba, 0,3 kg	plech na pečenie alebo pekáč na zachytávanie tuku	180	2	35 - 45
Celá ryba, 0,2 kg	plech na pečenie alebo pekáč na zachytávanie tuku	180	3	25 - 35
Rybíe filé, 0,3 kg	forma na pizzu na drôtenom rošte	170	3	30 - 40
Poširované mäso, 0,25 kg	plech na pečenie alebo pekáč na zachytávanie tuku	180	3	35 - 45
Šašlik, 0,5 kg	plech na pečenie alebo pekáč na zachytávanie tuku	180	3	40 - 50
Sušienky, 16 kusov	plech na pečenie alebo pekáč na zachytávanie tuku	150	2	30 - 45
Mandľové sušienky, 20 kusov	plech na pečenie alebo pekáč na zachytávanie tuku	180	2	45 - 55
Muffiny, 12 kusov	plech na pečenie alebo pekáč na zachytávanie tuku	170	2	30 - 40
Slané pečivo, 16 kusov	plech na pečenie alebo pekáč na zachytávanie tuku	170	2	35 - 45
Sušienky z krehkého cesta, 20 kusov	plech na pečenie alebo pekáč na zachytávanie tuku	150	2	40 - 50
Malé tortičky, 8 kusov	plech na pečenie alebo pekáč na zachytávanie tuku	170	2	30 - 40
Zelenina, poširovaná, 0,4 kg	plech na pečenie alebo pekáč na zachytávanie tuku	180	2	35 - 45
Vegetariánska omeleta	forma na pizzu na drôtenom rošte	180	3	35 - 45

		 (°C)		 (min)
Stredomorská zelenina, 0,7 kg	plech na pečenie alebo pekáč na zachytávanie tuku	180	4	35 - 45

11.4 Informácie pre skúšobné ústavy

Testy podľa normy IEC 60350-1.

				 (°C)	 (min)	
Malé koláčiky, 20 ks/plech	Tradičné varenie	Plech na pečenie	3	170	20 - 35	-
Malé koláčiky, 20 ks/plech	Teplovzdušné Pečenie	Plech na pečenie	3	150 - 160	20 - 35	-
Malé koláčiky, 20 ks/plech	Teplovzdušné Pečenie	Plech na pečenie	2 a 4	150 - 160	20 - 35	-
Jablkový koláč, 2 formy Ø20 cm	Tradičné varenie	Drôtený rošt	2	180	70 - 90	-
Jablkový koláč, 2 formy Ø20 cm	Teplovzdušné Pečenie	Drôtený rošt	2	160	70 - 90	-
Piškótový koláč bez tuku, forma na koláče Ø 26 cm	Tradičné varenie	Drôtený rošt	2	170	40 - 50	Rúru predhrejte na 10 min
Piškótový koláč bez tuku, forma na koláče Ø 26 cm	Teplovzdušné Pečenie	Drôtený rošt	2	160	40 - 50	Rúru predhrejte na 10 min
Piškótový koláč bez tuku, forma na koláče Ø 26 cm	Teplovzdušné Pečenie	Drôtený rošt	2 a 4	160	40 - 60	Rúru predhrejte na 10 min
Linecké koláčiky	Teplovzdušné Pečenie	Plech na pečenie	3	140 - 150	20 - 40	-
Linecké koláčiky	Teplovzdušné Pečenie	Plech na pečenie	2 a 4	140 - 150	25 - 45	-

				 (°C)	 (min)	
Linecké koláčiky	Tradičné varenie	Plech na pečenie	3	140 - 150	25 - 45	-
Hrianky, 4 – 6 kusov	Gril	Drôtený rošt	4	Max.	1 - 5	Rúru predhrejte na 10 min
Hovädzí burger, 6 kusov, 0,6 kg	Gril	Drôtený rošt, pekáč na odkvapkávanie tuku	4	Max.	20 - 30	Drôtený rošt vložte do štvrtaj a pekáč na zachytávanie tuku do tretej úrovne rúry. V polo-vici varenia otočte pokr-m na druhú stranu. Rúru predhrejte na 10 min

12. STAROSTLIVOSŤ A ČISTENIE

VAROVANIE!

Pozrite si kapitoly ohľadne bezpečnosti.

12.1 Poznámky k čisteniu



Čistiace pro-striedky

Prednú stranu spotrebiča očistíte iba handričkou z mikrovlákien namočenou v teplej vode s jemným čistiacim prostriedkom. Vyčistíte a skontrolujete tesnenia dvierok okolo rámu dutiny.

Na čistenie kovových povrchov použite čistiaci roztok.

Škrvny vyčistíte s miernym čistiacim prostriedkom.



Každodenné používanie

Dutinu očistíte po každom použití. Hromadenie tuku alebo iných zvyškov môže mať na následok vznik požiaru.

Vnútri spotrebiča alebo na sklenených paneloch dvierok sa môže kondenzovať vlhkosť. V záujme zníženia kondenzácie nechajte spotrebič zapnutý 10 minút pred prípravou pokrmu. Jedlo v spotrebiči neskladujte dlhšie ako 20 minút. Dutinu osušte po každom použití iba handričkou z mikrovlákien.



Príslušenstvo

Vyčistíte všetko príslušenstvo po každom použití a nechajte ho vyschnúť. Použite iba handričku z mikrovlákien namočenú v teplej vode s jemným čistiacim prostriedkom. Príslušenstvo sa nesmie umývať v umývačke riadu.

Príslušenstvo s nelepivou povrchovo úpravou nečistíte abrazívnymi čistiacimi prostriedkami ani predmetmi s ostrými hranami.

12.2 Čistenie: Reliéf dutiny

Vyčistíte priehlbínu dutiny, aby ste odstránili zvyšky vodného kameňa po pečení s parou.

Krok č. 1	Krok č. 2	Krok č. 3
Do priehlbiny dutiny nalejte 250 ml bieleho octu. Použite maximálne 6 %-ný ocot bez prídavných látok.	Počkajte 30 minút, kým ocot nerozpustí zvyšky vodného kameňa pri teplote okolia.	Dutinu vyčistíte teplou vodou a mäkkou handričkou.
Pre funkciu: Teplovzdušné pečenie PLUS vyčistíte rúru po každých 5 – 10 cykloch pečenia.		

12.3 Vybratie: Zasúvacie lišty

Vyberte zasúvacie lišty, aby ste mohli očistiť rúru.

Krok č. 1 Rúru vypnite a počkajte, kým nevychladne.

Krok č. 2 Odtiahnite prednú časť zasúvacích lišt od bočnej steny.

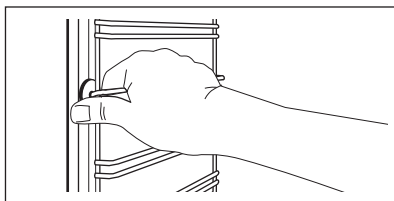

Krok č. 3 Zadnú časť lišt odtiahnite od bočnej steny a lišty vyberte.

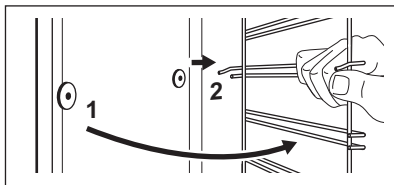

Krok č. 4 Zasúvacie lišty nainštalujte v opačnom poradí. Pridržiavacie kolíky na teleskopických lištách musia smerovať dopredu.



12.4 Spôsob používania: Čistenie vodou

Tento postup čistenia využíva vlhkosť na odstránenie zvyškov tuku a potravín z rúry.

Krok č. 1 Do priehlbiny dutiny nalejte vodu: 200 ml.

Krok č. 2 Nastavte funkciu:  
Stlačte tlačidlo: 

Krok č. 3 Teplotu nastavte na 90 °C.

Krok č. 4 Rúru nechajte spustenú 30 minút.

Krok č. 5 Vypnite rúru.

Krok č. 6 Počkajte, kým nebude rúra studená. Dutinu vysušte mäkkou handričkou.

12.5 Vybratie a inštalácia: Dvierka

Dvierka rúry majú dva sklenené panely. Dvierka a vnútorný sklenený panel rúry môžete vybrať a vyčistiť. Pred odstránením sklenených panelov si prečítajte celý pokyn „Odstránenie a montáž dvierok“.

UPOZORNENIE!

Rúru nepoužívajte bez sklenených panelov.

Krok č. 1 Úplne otvorte dverka a uchopte oba závesy.

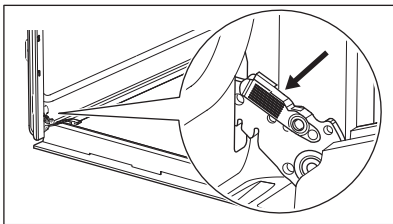

Krok č. 2 Západky nadvihnite a potiahnite, kým nezačvknú.

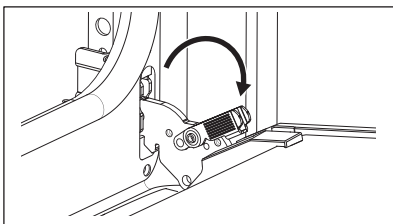

Krok č. 3 Dvierka rúry privrite do polovice, aby zostali v prvej otvorenej polohe. Potom ich nadvihnite a potiahnite vpred a vyberte z lôžka.

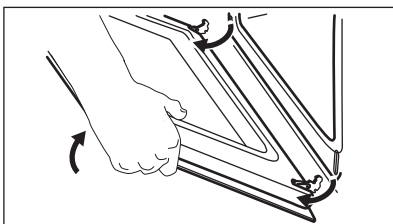

Krok č. 4 Dvierka položte na mäkkú tkaninu na rovný povrch.

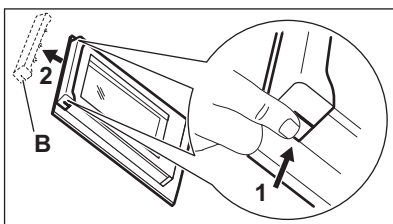

Krok č. 5 Uchopte rám dvierok (B) po stranách v hornej časti a zatlačte ich smerom dnu, aby sa uvoľnila upevňovacia západka.

Krok č. 6 Rám dvierok vyberte potiahnutím smerom dopredu.

Krok č. 7 Sklenený panel dvierok uchopte za horný okraj a opatrne ho vytiahnite. Uistite sa, že sklenený panel sa úplne vysunie z podpier.

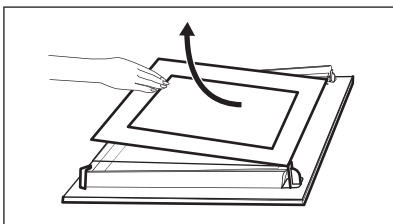

Krok č. 8 Sklenené panely umyte vodou s prídavkom saponátu. Sklenené panely dôkladne osušte. Sklenené panely neumývajte v umývačke riadu.

Krok č. 9

Po čistení nainštalujte sklenený panel a dvierka rúry.

Ak sú dvierka namontované správne, pri zatváraní príchytiek budete počuť cvaknutie.

Zóna s potlačou musí smerovať k vnútornej strane dvierok. Po inštalácii skontrolujte, či nie je povrch skleneného panela na miestach potlače na dotyk drsný. Pri správnej montáži rám dvierok zacvakne. Uistite sa, že ste namontovali vnútorný sklenený panel správne do lôžok.

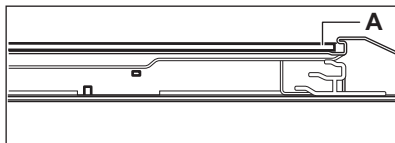
**12.6 Výmena: Osvetlenie****VAROVANIE!**

Hrozí nebezpečenstvo zásahu elektrickým prúdom.
Žiarovka môže byť horúca.

Halogénovú žiarovku vždy držte cez tkaninu, aby ste predišli pripáleniu zvyškov mastnoty na žiarovke.

Pred výmenou žiarovky v osvetlení:**Krok č. 1**

Vypnite rúru. Počkajte, kým nebude rúra studená.

Krok č. 2

Rúru odpojte zo siete.

Krok č. 3

Na dno dutiny položte handričku.

Zadné osvetlenie**Krok č. 1** Otočte sklenený kryt a vyberte ho.**Krok č. 2** Vyčistite sklenený kryt.**Krok č. 3** Vymeňte žiarovku za vhodnú žiarovku odolnú až do teploty 300 °C.**Krok č. 4** Nainštalujte sklenený kryt.**13. ODSTRAŇOVANIE PROBLÉMOV****VAROVANIE!**

Pozrite si kapitoly o ohľadne bezpečnosti.

13.1 Čo robiť, ak...

V prípadoch, ktoré nie sú uvedené v tejto tabuľke, sa obráťte na autorizované servisné stredisko.

Problém Skontrolujte, či...

Rúra sa nezohrieva. Je vypálená poistka.

Problém Skontrolujte, či...

Tesnenie dvierok je poškodené. Rúru nepoužívajte. Obráťte sa na autorizované servisné stredisko.

Na displeji sa zobrazuje „12.00“. Došlo k výpadku napájania. Nastavte presný čas.

Z priehlbiny dutiny rúry vyteká voda. V priehlbine dutiny rúry je priveľa vody.

Neuspokojivý výsledok pečenia funkcie: Teplotovzdusné pečenie PLUS. Priehlbínu vnútorného priestoru rúry ste naplnili vodou.

Problém	Skontrolujte, či...
Žiarovka nefunguje.	Žiarovka je vypálená.

13.2 Servisné údaje

Ak problém nedokážete odstrániť sami, kontaktujte vášho predajcu alebo autorizované servisné stredisko.

Údaje potrebné pre autorizované servisné stredisko nájdete na typovom štítku. Typový štítok sa nachádza na prednom ráme dutiny spotrebiča. Neodstraňujte typový štítok z dutiny spotrebiča.

Odporúčame vám, aby ste vyplnili nasledujúce údaje:	
Model (MOD.)
Číslo produktu (PNC)
Sériové číslo (S.N.)

14. ENERGETICKÁ ÚČINNOSŤ

14.1 Informácie o výrobku a hárok s informáciami o výrobku podľa predpisov EÚ o ekodizajne a energetickom označovaní

Názov dodávateľa	Electrolux
Identifikácia modelu	EOD3H50TX 949499048
Index energetickej účinnosti	95.3
Trieda energetickej účinnosti	A
Spotreba energie pri štandardnom naplnení, tradičný režim	0.93kWh/cyklus
Spotreba energie pri štandardnom naplnení, režim ventilátorovej nútenej konvekcie	0.81kWh/cyklus
Počet vykurovacích častí	1
Zdroj tepla	Elektrina
Hlasitosť	72l
Typ rúry	Zabudovaná rúra
Hmotnosť	29.3kg

IEC/EN 60350-1 – Elektrické varné spotrebiče pre domácnosť – Časť 1: Sporáky, rúry, parné rúry a grily – metódy merania výkonu.

14.2 Úspora energie



Spotrebič má funkcie, ktoré vám pomôžu usporiť energiu pri každodennom varení a pečení.

Uistite sa, že sú dvierka spotrebiča počas prevádzky zatvorené. Počas prípravy pokrmu neotvárajte dvierka spotrebiča príliš často. Tesnenie dvierok udržiavajte čisté a uistite sa, že je upevnené na svojom mieste.

V záujme vyššej úspory energie použite kovový riad.

Ak je to možné, spotrebič pred samotnou prípravou pokrmu nepredhrievajte.

Keď pripravujete niekoľko pokrmov naraz, zachovajte čo najkratšie prestávky medzi pečením.

Pečenie s ventilátorom

Ak je to možné, použite funkcie pečenia s ventilátorom, aby ste dosiahli úsporu energie.

Zvyškové teplo

Ak príprava pokrmu trvá dlhšie ako 30 minút, znížte teplotu spotrebiča na minimálne 3 – 10 minút pred koncom prípravy. Pomocou zvyškového tepla v spotrebiči bude príprava pokrmu pokračovať.

Zvyškové teplo použite na ohrev ostatných pokrmov.

Uchovanie teploty jedla

Ak chcete jedlo uchovať teplé pomocou zvyškového tepla, zvolte najnižšie možné nastavenie teploty.

Pečenie s využitím vlhkosti

Funkcia určená na úsporu energie počas pečenia.

15. OCHRANA ŽIVOTNÉHO PROSTREDIA

Materiály označené symbolom  odovzdajte na recykláciu. Obal hodte do príslušných kontajnerov na recykláciu. Chráňte životné prostredie a zdravie ľudí a recyklujte odpad z elektrických a elektronických spotrebičov. Nelikvidujte spotrebiče označené symbolom

 spolu s odpadom z domácnosti. Výrobok odovzdajte v miestnom recyklačnom zariadení alebo sa obráťte na obecný alebo mestský úrad.

MISLIMO NA VAS

Zahvaljujemo se vam, da ste kupili napravo Electrolux. Izbrali ste izdelek, ki s sabo prinaša večdesetletne strokovne izkušnje in inovacije. Ta genialen in eleganten izdelek je bil zasnovan z vami v mislih. Kadar koli ga uporabite, ste tako lahko prepričani, da boste vsakič dobili odlične rezultate.

Pozdravljeni pri podjetju Electrolux.

Obiščite naše spletno mesto za



Pridobitev nasvetov glede uporabe, brošure, odpravljanje težav, servisne informacije in informacije glede popravil:

www.electrolux.com/support



Registrirajte izdelek za večjo uporabnost:

www.registerelectrolux.com



Kupite dodatno opremo, potrošno blago in originalne nadomestne dele za vašo napravo:

www.electrolux.com/shop

SKRB ZA STRANKE IN SERVIS

Vedno uporabite samo originalne rezervne dele.

Ko kličete servis, imejte pri roki naslednje podatke: Model, številka izdelka, serijska številka.

Podatke najdete na ploščici za tehnične navedbe.

 Opozorilo / varnostne informacije

 Splošni podatki in nasveti

 Informacije o varovanju okolja

Pridržujemo si pravico do sprememb.

KAZALO

1. VARNOSTNE INFORMACIJE.....	225
2. VARNOSTNA NAVODILA.....	226
3. NAMESTITEV.....	229
4. OPIS IZDELKA.....	231
5. UPRAVLJALNA PLOŠČA.....	231
6. PRED PRVO UPORABO.....	232
7. VSAKODNEVNA UPORABA.....	232
8. ČASOVNE FUNKCIJE.....	234
9. UPORABA DODATNE OPREME.....	236
10. DODATNE FUNKCIJE.....	236
11. NAMIGI IN NASVETI.....	236
12. VZDRŽEVANJE IN ČIŠČENJE.....	240
13. ODPRAVLJANJE TEŽAV.....	243
14. ENERGIJSKA UČINKOVITOST.....	244
15. SKRB ZA OKOLJE.....	245

1. ⚠️ VARNOSTNE INFORMACIJE

Pred namestitvijo in uporabo naprave natančno preberite priložena navodila. Proizvajalec ni odgovoren za poškodbe ali škodo, nastalo zaradi nepravilne namestitve ali uporabe. Navodila vedno shranite na varnem in dostopnem mestu za poznejšo uporabo.

1.1 Varnost otrok in ranljivih oseb

- To napravo lahko otroci od osmega leta naprej ter osebe z zmanjšanimi telesnimi, čutnimi ali razumskimi sposobnostmi ali s pomanjkanjem izkušenj ter znanja uporabljajo le pod nadzorom ali če so dobile ustrezna navodila glede varne uporabe naprave in če se zavedajo nevarnosti, ki obstajajo. Otroci, mlajši od osem (8) let, ter osebe z visoko stopnjo invalidnosti se ne smejo približevati napravi, če niso pod nenehnim nadzorom.
- Otroci morajo biti pod nadzorom, da se ne igrajo z napravo.
- Vso embalažo hranite zunaj dosega otrok in jo ustrezno zavržite.
- OPOZORILO: Naprava in dostopni deli med uporabo postanejo vroči. Med uporabo in hlajenjem naprave naj bo naprava izven dosega otrok in hišnih ljubljencev.
- Če je naprava opremljena z zaščito za otroke, mora biti zaščita vklopljena.
- Otroci ne smejo izvajati čiščenja in uporabniškega vzdrževanja naprave, če ni zagotovljen nadzor.

1.2 Splošna varnost

- Ta naprava je namenjena le kuhanju.
- Ta naprava je namenjena zgolj uporabi v gospodinjstvu v notranjem okolju.
- Ta naprava se lahko uporablja v pisarnah, hotelskih sobah, sobah motelov, kjer nudijo prenočišča z zajtrkom, kmečkih turizmih in drugih podobnih nastanitvenih objektih, kjer

takšna uporaba ne presega (povprečnih) ravni domače uporabe.

- Nameščanje naprave in zamenjavo kabla lahko opravi le strokovno usposobljena oseba.
- Ne uporabljajte, preden jo namestite v vgrajeno strukturo.
- Pred vzdrževalnimi deli napravo odklopite iz napajanja.
- Če je napajalni kabel poškodovan, ga mora zamenjati proizvajalec, pooblaščen servisni center ali druga strokovno usposobljena oseba, da se izognete nevarnosti električnega udara.
- **OPOZORILO:** Zagotovite, da je naprava izključena, preden zamenjate žarnico, da preprečite možnost električnega udara.
- **OPOZORILO:** Naprava in dostopni deli med uporabo postanejo vroči. Pazite, da se ne dotaknete grelcev ali površine naprave.
- Vedno si nadenite zaščitne rokavice, ko opremo in pekače jemljete iz ali jih nameščate v pečico.
- Če želite odstraniti nosilce za rešetke, najprej potegnite sprednji del nosilca rešetke, nato pa še zadnji del, stran od bočnih sten. Nosilce rešetk namestite v obratnem zaporedju.
- Za čiščenje naprave ne uporabljajte parnega čistilnika.
- Za čiščenje steklenih vrat ne uporabljajte grobih čistilnih sredstev ali ostrega kovinskega strgala, da ne poškodujete stekla.

2. VARNOSTNA NAVODILA

2.1 Montaža

OPOZORILO!

To napravo lahko namesti le strokovno usposobljena oseba.

- Odstranite vso embalažo.
- Ne nameščajte ali uporabljajte poškodovane naprave.
- Upoštevajte navodila za namestitev, priložena napravi.

- Pri premikanju naprave bodite pazljivi, ker je težka. Vedno uporabljajte zaščitne rokavice in priloženo obutev.
- Naprave ne vlecite za ročaj.
- Napravo namestite na varno in primerno mesto, ki ustreza zahtevam za namestitev.
- Upoštevajte predpisano najmanjšo razdaljo do drugih naprav in enot.
- Pred namestitvijo naprave preverite, ali se vrata neovirano odpirajo.

- Naprava je opremljena z električnim hladilnim sistemom. Za krmiljenje slednjega je potrebno električno napajanje.

Najmanjša višina omarice (najmanjša višina omarice pod delovno površino)	590 (600) mm
Širina omarice	560 mm
Globina omarice	550 (550) mm
Višina sprednjega dela naprave	594 mm
Višina hrbtne delo naprave	576 mm
Širina sprednjega dela naprave	595 mm
Širina hrbtne delo naprave	559 mm
Globina naprave	569 mm
Vgradna globina naprave	548 mm
Globina ob odprtih vratih	1022 mm
Najmanjša velikost prezračevalne odprtine. Odprtina na dnu hrbtne strani	560x20 mm
Dolžina napajalnega kabla. Kabel je v desnem vogalu na hrbtne strani	1500 mm
Pritrdilni vijaki	4x25 mm

2.2 Električne povezave

OPOZORILO!

Nevarnost požara in električnega udara.

- Električno priključitev mora opraviti usposobljen električar.
- Naprava mora biti ozemljena.
- Preverite, ali so parametri s ploščice za tehnične navedbe združljivi z električno napetostjo omrežja.
- Vedno uporabite pravilno nameščeno varnostno vtičnico.
- Ne uporabljajte razdelilnikov in podaljškov.
- Pazite, da ne poškodujete vtiča in kabla. Če je treba kabel zamenjati, mora to storiti osebje pooblaščenega servisnega centra.
- Priključni kabli ne smejo priti v stik ali bližino vrat naprave ali odprtine pod

napravo, še posebej, ko naprava deluje ali so vrata vroča.

- Zaščita pred udarom električnega toka izoliranih delov in delov pod električno napetostjo mora biti pritrjena tako, da je ni mogoče odstraniti brez orodja.
- Vtič vtaknite v vtičnico šele ob koncu nameščanja. Poskrbite, da bo vtič dosegljiv tudi po namestitvi.
- Če je omrežna vtičnica zrahljana, ne vtikajte vtiča.
- Ne vlecite za električni priključni kabel, če želite izključiti napravo. Vedno povlecite za vtič.
- Uporabite le prave izolacijske naprave: odklopnike, varovalke (talilne varovalke odvijte iz nosilca), zaščitne naprave na diferenčni tok in kontaktorje.
- Električna napeljava mora imeti izolacijsko napravo, ki omogoča odklop naprave z omrežja na vseh polih. Izolacijska naprava mora imeti med posameznimi kontakti minimalno razdaljo 3 mm.
- Ta naprava je dobavljena z vtičem in napajalnim kablom.

Vrste kablov, ki so primerni za priključitev ali zamenjavo za Evropo:

H07 RN-F, H05 RN-F, H05 RRF, H05 VV-F, H05 V2V2-F (T90), H05 BB-F

Za presek kabla si oglejte skupno moč na ploščici za tehnične navedbe. V pomoč vam je lahko tudi tabela:

Skupna moč (W)	Presek kabla (mm ²)
maksimalno 1380	3x0.75
maksimalno 2300	3x1
maksimalno 3680	3x1.5

Ozemljitveni kabel (zeleni/rumeni kabel) mora biti 2 cm daljši od rjave faze in modrih nevtralnih kablov

2.3 Uporaba

OPOZORILO!

Nevarnost poškodbe, opeklin in električnega udara ali eksplozije.

- Ne spreminjajte specifikacij te naprave.

- Prepričajte se, da prezračevalne odprtine niso ovirane.
- Naprave med delovanjem ne puščajte brez nadzora.
- Po vsaki uporabi izklopite napravo.
- Pri odpiranju vrat naprave, medtem ko je naprava v uporabi, bodite previdni. Lahko pride do izpusta vročega zraka.
- Naprave se ne dotikajte z mokrimi rokami, ali kadar je v stiku z vodo.
- Ne pritiskajte odprtih vrat.
- Naprave ne uporabljajte kot delovno površino ali površino za odlaganje.
- Previdno odprite vrata naprave. Uporaba sestavin z alkoholom lahko povzroči mešanico alkohola in zraka.
- Ne dovolite, da bi iskre ali odprti plameni prišli v stik z napravo, ko odprete vrata.
- Ne postavljajte vnetljivih izdelkov ali predmetov, ki so prepojeni z vnetljivimi izdelki, v napravo, blizu nje ali nanjo.

OPOZORILO!

Obstaja nevarnost škode na napravi.

- Za preprečevanje poškodb ali razbarvanja emajla:
 - Ne smete postaviti pekačev ali drugih predmetov neposredno na dno naprave.
 - Ne smete postaviti aluminijaste folije neposredno na dno naprave.
 - Ne smete postaviti vode neposredno v vročo napravo.
 - Ne smete hraniti vlažnih jedi in hrane v napravi, potem ko nehate kuhati.
 - Pri odstranjevanju ali nameščanju opreme bodite previdni.
- Sprememba barve emajla ali nerjavnega jekla ne vpliva na zmogljivost naprave.
- Za vlažno pecivo uporabite globok pekač. Sadni sokovi povzročijo madeže, ki so lahko trajni.
- Vedno kuhajte z zaprtimi vrati naprave.
- Če napravo namestite za ploščo pohištenega elementa (npr. vrata), poskrbite, da vrata med delovanjem naprave ne bodo nikoli zaprta. Za zaprto ploščo pohištenega elementa se lahko nakopičita toplota in vlaga ter povzročita nadaljnje poškodbe naprave, ohišja ali tal. Plošče omarice ne zapirajte, dokler se po uporabi naprava popolnoma ne ohladi.

2.4 Vzdrževanje in čiščenje

OPOZORILO!

Nevarnost telesnih poškodb, požara ali poškodb naprave.

- Pred vzdrževanjem izklopite napravo in iztaknite vtič iz vtičnice.
- Prepričajte se, da je naprava hladna. Vroče steklene plošče lahko počijo.
- Ko se steklene plošče v vratih poškodujejo, jih takoj zamenjajte. Obrnite se na pooblaščen servisni center.
- Napravo redno čistite, da preprečite poškodbe materiala na površini.
- Napravo očistite z vlažno mehko krpo. Uporabljajte samo nevtralna čistilna sredstva. Za čiščenje ne uporabljajte abrazivnih čistil, grobih gobic, topil ali kovinskih predmetov.
- Če uporabljate razpršilo za čiščenje pečice, upoštevajte varnostna navodila z embalaže.

2.5 Notranja osvetlitev

OPOZORILO!

Nevarnost električnega udara.

- O žarnicah v izdelku in nadomestnih žarnicah, ki se prodajajo ločeno: Te žarnice so zasnovane za ekstremne pogoje v gospodinjskih aparatih, kot so izjemne temperature, vibracije in vlažnosti, ali za sporočanje informacij o delovanju aparata. Niso namenjene za uporabo druge in niso primerne za sobno razsvetljavo v gospodinjstvu
- Ta izdelek vsebuje svetlobni vir razreda energijske učinkovitosti G.
- Uporabite le žarnice z istimi specifikacijami.

2.6 Servis

- Za popravilo naprave se obrnite na pooblaščen servisni center.
- Uporabite samo originalne rezervne dele.

2.7 Odlaganje

⚠ OPOZORILO!

Nevarnost poškodbe ali zadužitve.

- Za informacije o pravilnem odlaganju naprave se obrnite na občinsko upravo.

- Napravo izključite iz napajanja.
- Odrežite električni priključni kabel tik ob napravi in napravo zavržite.
- Odstranite zapaž in na ta način preprečite, da bi se otroci, ali živali ujeli v napravo.

3. NAMESTITEV

⚠ OPOZORILO!

Oglejte si poglavja o varnosti.

3.1 Vgradnja



www.youtube.com/electrolux
www.youtube.com/aeg

How to install your AEG/Electrolux
Oven - Column installation

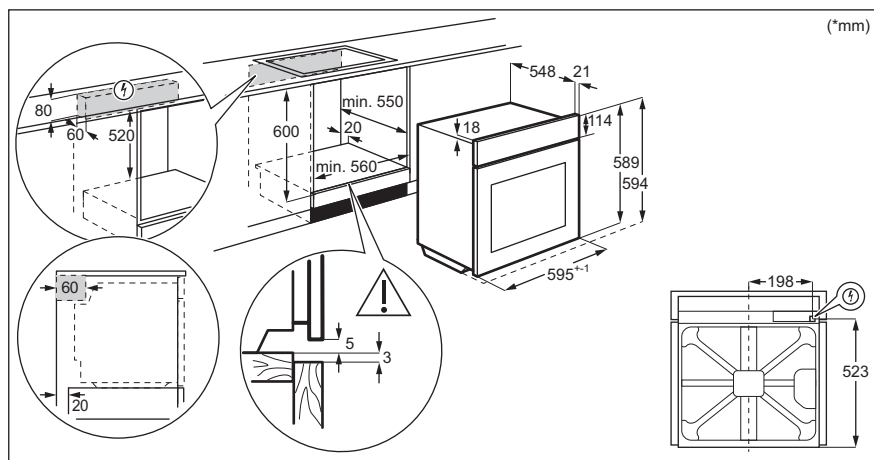

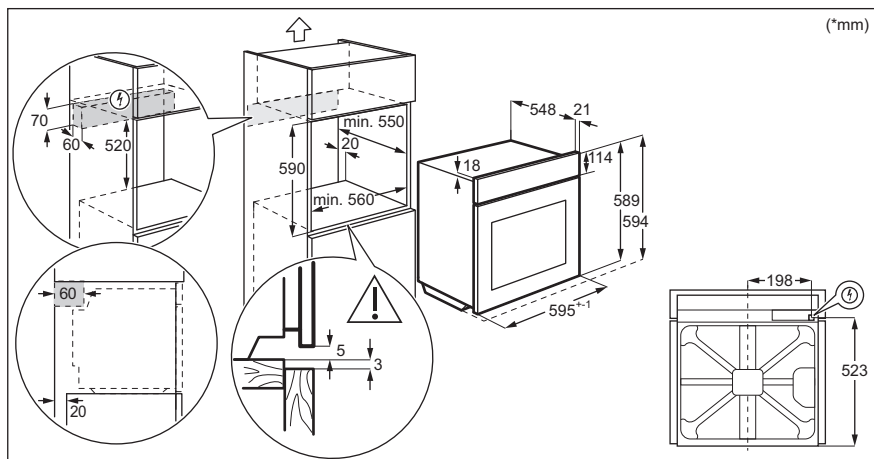

3.2 Prirtditev pečice v omaro

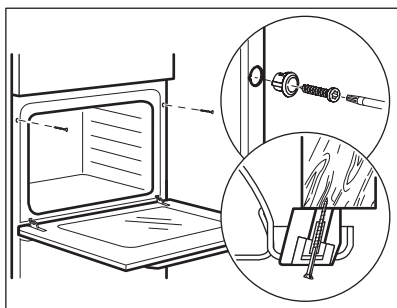

4. OPIS IZDELKA

4.1 Splošni pregled

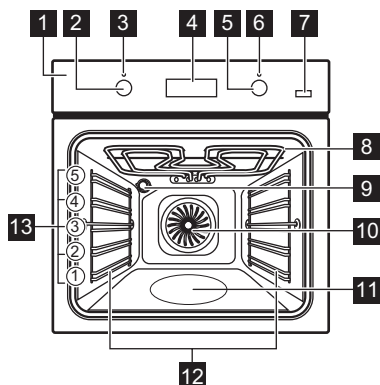

- 1 Nadzorna plošča
- 2 Gumb za funkcije pečice
- 3 Lučka/simbol delovanja
- 4 Prikazovalnik
- 5 Upravljalni gumb (za nastavev temperature)
- 6 Prikazovalnik/simbol temperature
- 7 Dodatna para
- 8 Grelnik
- 9 Žarnica
- 10 Ventilator
- 11 Izboklina pečice– Posoda za čiščenje z vodo
- 12 Nosilec police, snemljiv
- 13 Položaji polic

4.2 Pripomočki

- **Mreža za pečenje**
Za posode za kuhanje, pekače za pecivo, pečenke.
- **Pekač za pecivo**
Za pecivo in biskvit.
- **Posoda za žar/pekač**

Za peko in praženje ali kot posoda za zbiranje maščobe.

- **Teleskopska vodila**
Teleskopski vodili omogočata lažje vstavljanje in odstranjevanje rešetk.

5. UPRAVLJALNA PLOŠČA

5.1 Gumbi, ki jih lahko potisnete nazaj

Za uporabo naprave pritisnite gumb. Gumb izskoči.

5.2 Senzorska polja/Tipke

—	Za nastavev časa.
⌚	Za nastavev časovne funkcije.
+	Za nastavev časa.



Za vklop in izklop funkcije Vroči zrak PLUS.

5.3 Prikazovalnik

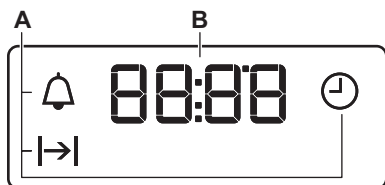

- A. Časovne funkcije
- B. Programska ura

6. PRED PRVO UPORABO

OPOZORILO!

Oglejte si poglavja o varnosti.

6.1 Pred prvo uporabo

Pečica lahko med predgrevanjem oddaja neprijetne vonjave in dim. Poskrbite za prezračevanje prostora.



1. korak

Nastavitev ure







2. korak

Očistite pečico.



3. korak

Predhodno ogrejte prazno pečico.

- | | | |
|---|---|---|
| <p>1. +, - – pritisnite za nastavitve časa. Po približno petih sekundah se utripanje konča, prikazovalnik pa prikazuje čas.</p> | <p>1. Iz pečice odstranite pripomočke in odstranljive nosilce rešetk.</p> <p>2. Pečico in pripomočke čistite le s krpo iz mikrovlaknen, toplo vodo in blagim čistilnim sredstvom.</p> | <p>1. Nastavite najvišjo temperaturo za funkcijo: . Čas: 1 ura.</p> <p>2. Nastavite najvišjo temperaturo za funkcijo: . Čas: 15 minut.</p> <p>3. Nastavite najvišjo temperaturo za funkcijo:  . Čas: 15 minut.</p> |
|---|---|---|

Izklopite pečico in počakajte, da se ohladi. Pripomočke in odstranljive nosilce rešetk položite v pečico.

7. VSAKODNEVNA UPORABA

OPOZORILO!

Oglejte si poglavja o varnosti.

7.1 Nastavitev: Funkcija pečice

1. korak: Obrnite gumb za funkcije pečice, da izberete funkcijo pečice.

2. korak: Obrnite upravljalni gumb za izbiro temperature.

3. korak: Po koncu pečenja obrnite gumbe v položaj za izklop, da izklopite pečico.

7.2 Nastavitev funkcije: Vroči zrak PLUS

OPOZORILO!

Nevarnost opeklin in poškodb naprave.

1. korak Prepričajte se, da je pečica hladna.

2. korak Vboklino pečice napolnite z vodo iz pipe.

 V vboklino pečice lahko natočite največ 250 ml. Vbokline pečice ne polnite ponovno med peko ali ko je pečica vroča.

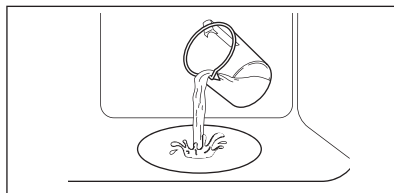

3. korak Nastavite funkcijo: 

Pritisnite: . Zasveti indikator. Deluje samo s funkcijo: Vroči zrak PLUS.

4. korak Obrnite upravljalni gumb za nastavitev temperature, da nastavite temperaturo.

5. korak Predhodno segrevajte prazno pečico 10 minut, da ustvarite vlago.

6. korak Postavite hrano v pečico.
Oglejte si poglavje »Namigi in nasveti«.
Med pečenjem ne odpirajte vrat pečice.

7. korak Gumb za funkcije pečice obrnite v položaj za izklop za izklop pečice.

 – pritisnite za izklop pečice. Indikator ugasne.

8. korak Po koncu izvajanja funkcije vrata previdno odprite. Sproščena vlaga lahko povzroči opeklino.

9. korak Prepričajte se, da je pečica hladna. Iz vbokline pečice odstranite preostalo vodo.

7.3 Funkcije pečice

Funkcija pečice Aplikacija

0







Pečica je izklopljena.



Položaj izklopa



Za vklop luči.

Osvetlitev

Funkcija pečice	Aplikacija
  Vroči zrak / Vroči zrak PLUS / Čiščenje z vodo	Za sočasno pečenje na do treh višinah pečice in sušenje živil. Temperatura nastavite za 20–40 °C nižje kot pri Gretje zgoraj/spodaj. Za dodajanje vlage med pripravo hrane. Zagotovite pravo barvo in hrustljivo skorjo med pečenjem. Za večjo sočnost med pogrevanjem. Oglejte si poglavje »Vzdrževanje in čiščenje« za dodatne informacije o: Aqua Clean
 Vlažno pečenje	Ta funkcija je zasnovana za varčevanje z energijo med pečenjem. Ko uporabljate to funkcijo, se lahko temperatura v pečici razlikuje od nastavitve. Moč segrevanja se lahko zmanjša. Za dodatne informacije si oglejte poglavje »Dnevna uporaba«, Opombe: Vlažno pečenje.
 Gretje spodaj	Za peko tort s hrustljavim dnom in da se hrana ne pokvari.
 Odtaljevanje	Za odtaljevanje hrane (zelenjave in sadja). Čas odtaljevanja je odvisen od količine in velikosti zamrznjene hrane.
 Hitri žar	Za peko tankih kosov velike količine jedi in za popekanje kruha.

Funkcija pečice	Aplikacija
 Infra pečenje	Za pečenje velikih kosov mesa ali perutnine s kostmi na eni višini. Za gratiniranje in dodatno zapečnost.
 Funkcija pice	Za peko pizze. Za močno zapečenost in hrustljivo dno.
 Gretje zgoraj/spodaj	Za peko in pečenje mesa na enem položaju rešetke.

7.4 Opombe: Vlažno pečenje



Ta funkcija je bila uporabljena za skladnost z razredom energijske učinkovitosti in zahtevami glede eko zasnov (v skladu z EU 65/2014 in EU 66/2014). Preizkusi v skladu z IEC/EN 60350-1.

Med pečenjem morajo biti vrata pečice zaprta, da se funkcija ne prekine in pečica deluje z največjo energijsko učinkovitostjo.

Navodila za pripravo jedi lahko najdete v poglavju »Namigi in nasveti«, Vlažno pečenje. Splošna priporočila za varčevanje z energijo lahko najdete v poglavju »Energijska učinkovitost«, Varčevanje z energijo.

8. ČASOVNE FUNKCIJE

8.1 Časovne funkcije

Časovna funkcija	Uporaba
 Ura	Za nastavev, spreminjanje ali preverjanje časa.
 Trajanje	Za nastavev trajanja delovanja pečice.
 Odštevalna ura	Za nastavev odštevanja. Ta funkcija ne vpliva na delovanje pečice. To funkcijo lahko nastavite kadarkoli, tudi ko je pečica izklopljena.

8.2 Nastavitev: Časovne funkcije

Nastavitev: Ura

 – utripa, ko pečico priključite na električno omrežje, če pride do izpada električne energije ali ko programska ura ni nastavljena.

+, **–** – pritisnite za nastavitev časa.

Po približno petih sekundah se utripanje konča, prikazovalnik pa prikaže čas.

Sprememba: Ura

1. korak  – ponavljajoče pritisnite za spremembo časa.  – začne utripati.

2. korak **+**, **–** – pritisnite za nastavitev časa.

Po približno petih sekundah se utripanje konča, prikazovalnik pa prikaže čas.

Nastavitev: Trajanje

1. korak Nastavite funkcijo in temperaturo pečice.

2. korak  – ponavljajoče pritisnite.  – začne utripati.

3. korak **+**, **–** – pritisnite za nastavitev trajanja.

Na prikazovalniku se prikaže: .

 – utripa ob poteku nastavljenega časa. Oglasi se zvočni signal in pečica se izklopi.

4. korak Signal lahko izklopite s pritiskom poljubne tipke.

5. korak Obrnite gume v položaj za izklop.

Nastavitev: Odštevalna ura

1. korak  – ponavljajoče pritisnite.  – začne utripati.

2. korak **+**, **–** – pritisnite za nastavitev časa.

Funkcija se samodejno zažene po petih sekundah.

Ko nastavljen čas poteče, se oglasi zvočni signal.

3. korak Signal lahko izklopite s pritiskom poljubne tipke.

4. korak Obrnite gume v položaj za izklop.

Preklic: Časovne funkcije

1. korak  – pritisnite, dokler ne začne utripati simbol časovne funkcije.

2. korak Pritisnite in držite: **–**.

Časovna funkcija se po nekaj sekundah izklopi.

9. UPORABA DODATNE OPREME

OPOZORILO!

Oglejte si poglavja o varnosti.

9.1 Vstavljanje opreme

Mala zareza na vrhu poveča varnost. Zareze so tudi varovala proti prevračanju. Visoki rob okrog mreže preprečuje zdrs posode s police.

Mreža za pečenje:

Mrežo potisnite med vodili nosilca rešetk in poskrbite, da bodo nožice obrnjene navzdol.

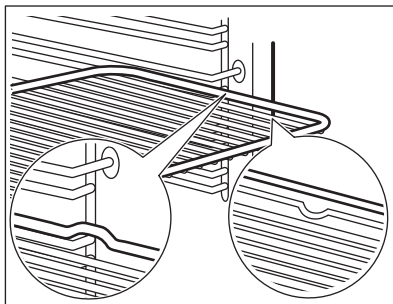

Pekač za pecivo / Globok pekač:

Pekač potisnite med vodili nosilca rešetk.

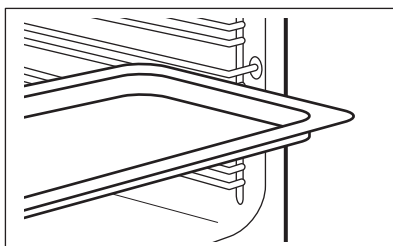

10. DODATNE FUNKCIJE

10.1 Ventilator za hlajenje

Ko naprava deluje, se samodejno vklopi ventilator za hlajenje, da ostanejo površine naprave hladne. Če napravo izklopite, lahko ventilator za hlajenje deluje, dokler se naprava ne ohladi.

10.2 Varnostni termostat

Nepravilno delovanje pečice ali okvarjeni deli lahko povzročijo nevarno pregrevanje. Za preprečitev tega ima pečica varnostni termostat, ki prekine dovod napajalne napetosti. Ko se temperatura zniža, se pečica ponovno samodejno vklopi.

11. NAMIGI IN NASVETI

Oglejte si poglavja o varnosti.

11.1 Priporočila za pečenje

Pečica ima pet položajev rešetk.

Položaje rešetk štejte od spodaj navzgor.

Pečenje ali praženje v vaši pečici je lahko drugačno od načina v vaši prejšnji pečici.

Peka peciva

Vrat pečice ne odpirajte pred iztekom 3/4 nastavljenega časa za pečenje.

Če uporabljate dva pekača hkrati, naj bo med njima en prazen nivo.

Priprava mesa in rib

Za zelo mastna živila uporabite globok pekač, da preprečite nastanek madežev v pečici, ki so lahko trajni.

Meso pred rezanjem pustite približno 15 minut, da sok ne izteče.

Če želite med pečenjem mesa preprečiti nastanek prevelike količine dima, v globok pekač nalijte nekaj vode. Za preprečevanje kondenzacije dima dolijte vodo vsakokrat, ko izpari.

Čas priprave

Čas priprave je odvisen od vrste jedi, njene konsistence in količine.

Sprva nadzorujte delovanje med pripravo jedi. Izberite najboljše nastavitve (nastavitev gretja, čas kuhanja itd.) za vašo posodo, recepte in količine, ko uporabljate to napravo.

11.2 Vlažno pečenje - priporočeni pripomočki

Uporabite temne in neodbojne pekače in posode. Bolje vsrkavajo toploto od svetlih barvnih in odbojnih posod.



Posoda za pivo

Temen, neodbojen
premer 28 cm

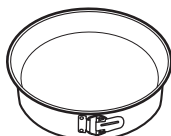

Pekač za peko

Temen, neodbojen
premer 26 cm



Majhne posodice
za pečenje in ser-
viranje

Keramika
premer 8 cm, viši-
na 5 cm

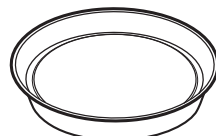











Model za testo za kolač

Temen, neodbojen
premer 28 cm

11.3 Vlažno pečenje







Za najboljše rezultate upoštevajte priporočila, navedena v spodnji razpredelnici.







		 (°C)		 (min.)
Buhtlji, 12 kosov	Pekač ali prestrezna posoda	175	3	40 - 50
Žemlje, 9 kosov	Pekač ali prestrezna posoda	180	2	35 - 45
Pizza, zamrznjena, 0,35 kg	mreža za pečenje	180	2	45 - 55
Rulada	Pekač ali prestrezna posoda	170	2	30 - 40
Čokoladni kolač z leš- niki	Pekač ali prestrezna posoda	170	2	45 - 50
Soufflé/Narastek, 6 kosov	Keramični ramekini na mreži za pečenje	190	3	45 - 55

		 (°C)		 (min.)
Testo za kolač	Model za testo za kolač na mreži za pečenje	180	2	35 - 45
Viktorijin kolač	Posoda za peko na mreži za pečenje	170	2	35 - 50
Poširana riba, 0,3 kg	Pekač ali prestrezna posoda	180	2	35 - 45
Cela riba, 0,2 kg	Pekač ali prestrezna posoda	180	3	25 - 35
Ribji file, 0,3 kg	Posoda za pico na mreži za pečenje	170	3	30 - 40
Poširano meso, 0,25 kg	Pekač ali prestrezna posoda	180	3	35 - 45
Šašlik, 0,5 kg	Pekač ali prestrezna posoda	180	3	40 - 50
Piškotki, 16 kosov	Pekač ali prestrezna posoda	150	2	30 - 45
Makaroni, 20 kosov	Pekač ali prestrezna posoda	180	2	45 - 55
Muffini, 12 kosov	Pekač ali prestrezna posoda	170	2	30 - 40
Slano pecivo, 16 kosov	Pekač ali prestrezna posoda	170	2	35 - 45
Piškoti iz krhkega testa, 20 kosov	Pekač ali prestrezna posoda	150	2	40 - 50
Kolački, 8 kosov	Pekač ali prestrezna posoda	170	2	30 - 40
Zelenjava, poširana, 0,4 kg	Pekač ali prestrezna posoda	180	2	35 - 45
Vegetarijanska omeleta	Posoda za pico na mreži za pečenje	180	3	35 - 45
Mediteranska zelenjava, 0,7 kg	Pekač ali prestrezna posoda	180	4	35 - 45

11.4 Informacije za testne inštitute

Preizkusi v skladu z IEC 60350-1.

				 (°C)	 (min)	
Drobno pecivo (20 kosov na pekač)	Gretje zgoraj/spodaj	Pekač za pecivo	3	170	20 - 35	-

				 (°C)	 (min)	
Drobno pecivo (20 kosov na pekač)	Vroči zrak	Pekač za pecivo	3	150 - 160	20 - 35	-
Drobno pecivo (20 kosov na pekač)	Vroči zrak	Pekač za pecivo	2 in 4	150 - 160	20 - 35	-
Jabolčna pita, 2 modela za pečenje Ø 20 cm	Gretje zgoraj/spodaj	Mreža za pečenje	2	180	70 - 90	-
Jabolčna pita, 2 modela za pečenje Ø 20 cm	Vroči zrak	Mreža za pečenje	2	160	70 - 90	-
Biskvit brez maščob, model peciva Ø 26 cm	Gretje zgoraj/spodaj	Mreža za pečenje	2	170	40 - 50	Pečico predhodno segrejte za 10 min.
Biskvit brez maščob, model peciva Ø 26 cm	Vroči zrak	Mreža za pečenje	2	160	40 - 50	Pečico predhodno segrejte za 10 min.
Biskvit brez maščob, model peciva Ø 26 cm	Vroči zrak	Mreža za pečenje	2 in 4	160	40 - 60	Pečico predhodno segrejte za 10 min.
Masleni piškoti	Vroči zrak	Pekač za pecivo	3	140 - 150	20 - 40	-
Masleni piškoti	Vroči zrak	Pekač za pecivo	2 in 4	140 - 150	25 - 45	-
Masleni piškoti	Gretje zgoraj/spodaj	Pekač za pecivo	3	140 - 150	25 - 45	-
Toast, 4-6 kosov	Žar	Mreža za pečenje	4	Največje	1 - 5	Pečico predhodno segrejte za 10 min.
Goveji burger, 6 kosov, 0,6 kg	Žar	Mreža za pečenje, prestrezna ponev	4	Največje	20 - 30	Mrežo za pečenje postavite na četrti, prestrezno ponev pa na tretji nivo pečice. Hrano obrnite po polovici časa pečenja. Pečico predhodno segrejte za 10 min.

12. VZDRŽEVANJE IN ČIŠČENJE

OPOZORILO!

Oglejte si poglavja o varnosti.

12.1 Opombe o čiščenju



Čistilna sredstva

Sprednji del naprave čistite samo s krpo iz mikrovlaken, toplo vodo in blagim čistilom. Očistite in preverite tesnilo vrat okrog okvira pečice.

Za čiščenje kovinskih površin uporabite namensko čistilno sredstvo

Madeže očistite z blagim čistilnim sredstvom.



Vsakodnevna uporaba

Pečico očistite po vsaki uporabi. Nakopičena maščoba ali drugi ostanki lahko povzročijo požar.

Vlaga lahko v napravi ali na steklenih vratih kondenzira. Če želite zmanjšati kondenzacijo, naj aparat deluje 10 minut pred začetkom pečenja. Hrane ne shranjujte v aparatu dlje kot 20 minut. Po vsaki uporabi notranjost osušite samo s krpo iz mikrovlaken.



Pripomočki

Vso dodatno opremo očistite po vsaki uporabi in pustite, da se posuši. Uporabite samo krpo iz mikrovlaken, toplo vodo in blago čistilno sredstvo. Pripomočkov ne pomivajte v pomivalnem stroju.

Pripomočkov s premazom proti prijemanju in ne čistite z abrazivnimi čistilnimi sredstvi ali ostrimi predmeti.

12.2 Postopek čiščenja: Izboklina pečice

Po peki s paro očistite vboklino pečice, da odstranite ostanke apnenca.

1. korak

Vlijte: 250 ml belega kisa v vboklino pečice. Uporabite največ 6-odstotni kis brez dodatkov.

2. korak

Kis naj 30 minut pri temperaturi okoli raztoplja ostanke apnenca.

3. korak

Notranjost pečice očistite s toplo vodo in mehko krpo.

Za funkcijo: Vroči zrak PLUS očistite pečico vsakih 5 - 10 ciklov peke.

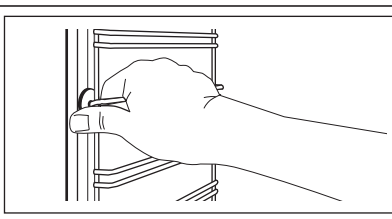
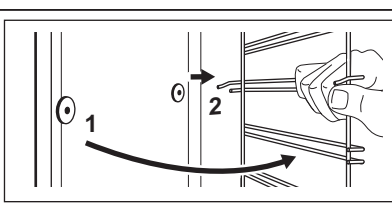

12.3 Odstranjevanje: nosilcev rešetk

Pred začetkom čiščenja pečice odstranite nosilce rešetk.

1. korak	Izklopite pečico in počakajte, da se ohladi.	
2. korak	Sprednji del nosilca rešetke povlecite stran od stranske stene.	
3. korak	Zadnji del nosilca rešetke potegnite s stranskih sten in ga odstranite.	
4. korak	Nosilce rešetke namestite v obratnem zaporedju. Zadrževalni zatiči na teleskopskih vodilih morajo biti obrnjeni naprej.	

12.4 Uporaba: Čiščenje z vodo

Ta postopek čiščenja uporablja vlago za odstranjevanje preostalih delcev maščobe in hrane iz pečice.

1. korak	V vboklino pečice nalijte vodo: 200 ml.
2. korak	Nastavite funkcijo:   Pritisnite:  .

3. korak	Nastavite temperaturo na 90 °C.
4. korak	Pečica naj deluje 30 minut.
5. korak	Izklopite pečico.
6. korak	Počakajte, da se pečica ohladi. Notranjost obrišite do suhega z mehko krpo.

12.5 Odstranjevanje in nameščanje: Vrata

Vrata pečice imajo dve stekleni plošči. Za čiščenje lahko snamete vrata pečice in notranjo stekleno ploščo. Preden odstranite steklene plošče, preberite celotna navodila »Odstranjevanje in nameščanje vrat«.

POZOR!

Pečice ne uporabljajte brez steklenih plošč.

1. korak Odprite vrata do konca in primate tečaja.

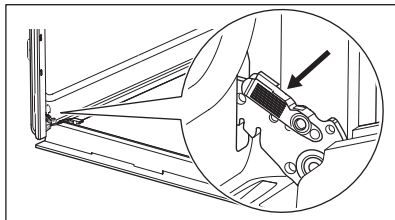

- 2. korak** Dvignite in vlecite zapahe, dokler se ne zaskočijo.

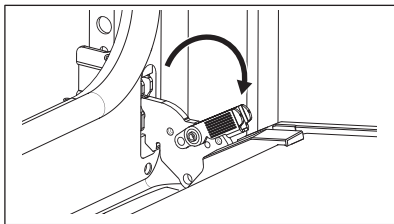

- 3. korak** Zaprite vrata pečice do polovice do prvega položaja odpiranja. Potem jih dvignite in polecite, da jih snamete s tečajev.

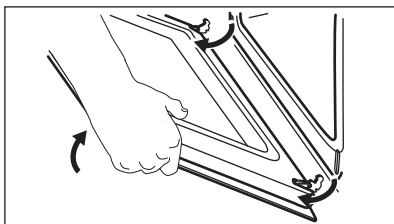

- 4. korak** Položite vrata na mehko krpo na stabilni površini.

- 5. korak** Okvir vrat (B) pridržite na njihovem zgornjem robu na obeh straneh in potisnete navznoter, da sprostite tesnilo sponke.

- 6. korak** Okvir vrat potegnite k sebi in ga odstranite.

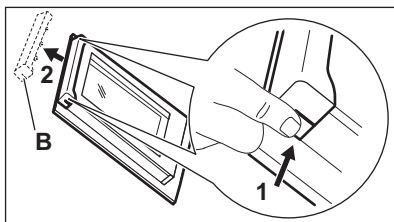

- 7. korak** Držite stekleno ploščo vrat za zgornji rob in jo previdno izvelcite. Poskrbite, da steklene plošče povsem zdrsnjejo iz nosilcev.

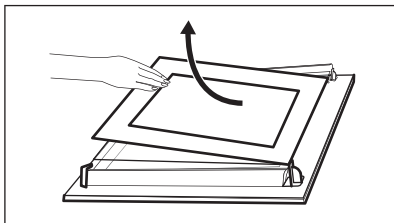

- 8. korak** Steklene plošče očistite z vodo in milom. Steklene plošče temeljito posušite. Steklenih plošč ne povijajte v pomivalnem stroju.

- 9. korak** Po čiščenju namestite stekleno ploščo in vrata pečice.

Če so vrata pravilno nameščena, boste pri zapiranju zapahov zaslišali klik.

Površina natisa mora biti obrnjena proti notranjosti vrat. Po namestitvi se prepričajte, da površine natisa na okvirju steklene plošče niso hrapave na dotik. Ko je okvir vrat pravilno nameščen, se zasliši klik. Poskrbite, da bo notranja steklena plošča vstavljena na pravo mesto.

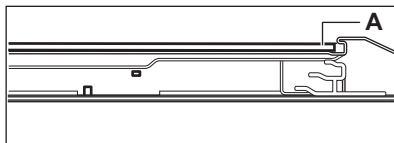

12.6 Zamenjava: Luči

OPOZORILO!

Nevarnost električnega udara.
Žarnica je lahko vroča.

Halogensko žarnico vedno prijemajte s krpo, da se ostanki maščobe ne bi zapekli nanjo.

Pred zamenjavo žarnice:

1. korak:	2. korak:	3. korak:
Izklopite pečico. Počakajte, da se pečica ohladi.	Pečico izključite iz napajanja.	Na dno pečice položite krpo.

Žarnica na zadnji steni

1. korak	Obrnite steklen pokrov in ga odstranite.
2. korak	Očistite stekleni pokrov.
3. korak	Žarnico zamenjajte z ustrežno žarnico, odporno proti visoki temperaturi 300 °C.
4. korak	Namestite stekleni pokrov.

13. ODPRAVLJANJE TEŽAV

OPOZORILO!

Oglejte si poglavja o varnosti.

13.1 Kaj storite v primeru ...

V vseh primerih, ki niso vključeni v to razpredelnico, se obrnite na pooblaščen servisni center.

Problem	Preverite naslednje:
Pečica se ne segreje.	Pregorela je varovalka.
Tesnilo vrat je poškodovano.	Ne uporabljajte pečice. Obrnite se na pooblaščen servisni center.

Problem	Preverite naslednje:
Na prikazovalniku se prikaže „12.00“.	Prišlo je do izpada napajanja. Nastavite uro.
Voda izteka iz vbokline pečice.	V vboklini pečice je preveč vode.
Prihaja do nezadovoljive učinkovitosti kuhanja funkcije: Vroči zrak PLUS .	Vboklino pečice ste napolnili z vodo.
Luč ne deluje.	Luč je pregorela.

13.2 Servisni podatki

Če težave ne morete razrešiti sami, se obrnite na prodajalca ali pooblaščen servisni center.

Potrebni podatki za servisni center se nahajajo na ploščici za tehnične navedbe. Ploščica za tehnične navedbe se nahaja na sprednjem okvirju notranjosti naprave. Ploščice za tehnične navedbe ne odstranjujte iz notranjosti naprave.

Priporočamo, da podatke vpišete sem:

Model (MOD.)
Produktna številka (PNC)
Serijska številka (S.N.)

14. ENERGIJSKA UČINKOVITOST

14.1 Podatki o izdelku in informacijski list o izdelku v skladu s predpisi EU o okoljsko primerni zasnovi in energijskem označevanju Podatki o

Ime dobavitelja	Electrolux
Identifikacija modela	EOD3H50TX 949499048
Indeks energijske učinkovitosti	95.3
Razred energijske učinkovitosti	A
Poraba energije pri standardni obremenitvi, običajni način	0.93kWh/cikel
Poraba energije pri standardni obremenitvi, način z ventilatorjem	0.81kWh/cikel
Število votlin pečice	1
Toplotni vir	Električna energija
Prostornina	72l
Vrsta pečice	Pečica, v vgrajenem štedilniku
Masa	29.3kg

IEC/EN 60350-1 – Gospodinjiski električni aparati za pripravo jedi – 1. del: Štedilniki, pečice, parne pečice in žari – Metode za merjenje obnašanja.

14.2 Varčevanje z energijo



Ta naprava ima funkcije, ki vam pomagajo varčevati z energijo med vsakodnevnim pečenjem.

Poskrbite, da bodo vrata naprave med delovanjem zaprta. Vrat med pripravo obroka ne odpirajte prepogosto. Poskrbite, da bo tesnilo vrat čisto, in preverite, da je dobro nameščeno.

Uporabljajte kovinsko posodo za boljše varčevanje z energijo.

Ko je mogoče, naprave ne segrevajte pred pečenjem.

Presledki med pečenjem več jedi naj bodo čim krajši.

Pečenje z ventilatorjem

Ko je mogoče, uporabljajte funkcije pečenja z ventilatorjem, da prihranite energijo.

Akumulirana toplota

Pri pečenju, daljšem od 30 minut, tri do 10 minut pred potekom časa pečenja znižajte temperaturo naprave na najnižjo stopnjo. Akumulirana toplota v napravi peče naprej.

Z akumulirano toploto pogrejte ostale jedi.

Ohranjanje jedi toplih

Če želite uporabiti akumulirano toploto in ohraniti tople obroke, izberite najnižjo možno nastavitev temperature.

Vlažno pečenje

Funkcija je zasnovana za varčevanje z energijo med pečenjem.

15. SKRB ZA OKOLJE

Reciklirajte materiale, ki jih označuje simbol . Embalažo odložite v ustrezne zabojnike za reciklažo. Pomagajte zaščititi okolje in zdravje ljudi ter reciklirati odpadke električnih in elektronskih naprav. Naprav, označenih s

simbolom , ne odstranjajte z gospodinjskimi odpadki. Izdelek vrnite na krajevno zbirališče za recikliranje ali se obrnite na občinski urad.

МИСЛИМО НА ВАС

Хвала што сте купили Electrolux уређај. Изабрали сте производ који са собом доноси деценије стручног рада и иновација. Генијалан је, елегантан и осмишљен имајући у виду ваше потребе. Будите уверени да ћете при сваком коришћењу добити изванредне резултате.

Добро дошли у Electrolux.

Посетите наш сајт да:



Прибавите савете за коришћење, брошуре и информације за решавање проблема, сервис и поправку:

www.electrolux.com/support



Региструјте производ ради боље услуге:

www.registerelectrolux.com



Купите прибор, потрошни материјал и оригиналне резервне делове за свој уређај:

www.electrolux.com/shop

КОРИСНИЧКА ПОДРШКА И СЕРВИС

Увек користите оригиналне резервне делове.

Када контактирате овлашћени сервисни центар, водите рачуна да код себе имате следеће податке: Модел, број производа, серијски број.

Подаци могу да се пронађу на плочици са техничким карактеристикама.

 Упозорење/опрез – информације о безбедности

 Опште информације и савети

 Информације о животној средини

Задржано право измена.

САДРЖАЈ

1. ИНФОРМАЦИЈЕ О БЕЗБЕДНОСТИ.....	247
2. БЕЗБЕДНОСНА УПУТСТВА.....	249
3. ИНСТАЛАЦИЈА.....	251
4. ОПИС ПРОИЗВОДА.....	253
5. КОМАНДНА ТАБЛА.....	254
6. ПРЕ ПРВЕ УПОТРЕБЕ.....	254
7. СВАКОДНЕВНА УПОТРЕБА.....	255
8. ФУНКЦИЈЕ САТА.....	257
9. КОРИШЋЕЊЕ ПРИБОРА.....	258
10. ДОДАТНЕ ФУНКЦИЈЕ.....	259
11. КОРИСНИ САВЕТИ.....	259
12. НЕГА И ЧИШЋЕЊЕ.....	262
13. РЕШАВАЊЕ ПРОБЛЕМА.....	266
14. ЕНЕРГЕТСКА ЕФИКАСНОСТ.....	267
15. ЕКОЛОШКА ПИТАЊА.....	268

1. ⚠ ИНФОРМАЦИЈЕ О БЕЗБЕДНОСТИ

Пре инсталације и коришћења уређаја, пажљиво прочитајте приложено упутство. Произвођач није одговоран за било какве повреде или штету које су резултат неисправне инсталације или употребе. Чувајте упутство за употребу на безбедном и приступачном месту за будуће коришћење.

1.1 Безбедност деце и осетљивих особа

- Овај уређај могу да користе деца старија од 8 година и особе са смањеним физичким, чулним или менталним способностима, као особе којима недостају искуство и знање, уколико им се обезбеди надзор или им се дају упутства у вези са употребом уређаја на безбедан начин и уколико схватају могуће опасности. Децу млађа од 8 година, као и особе са веома тешким и сложеним инвалидитетом, треба држати даље од уређаја, осим ако су под сталним надзором.
- Децу треба контролисати како се не би играла са уређајем.
- Држите сву амбалажу даље од деце и одложите је на одговарајући начин.
- УПОЗОРЕЊЕ: Уређај и његови доступни делови могу бити врели током коришћења. Држите децу и кућне љубимце даље од уређаја када уређај ради и када се хлади.
- Ако овај апарат има уређај за безбедност деце, треба га активирати.
- Деца не смеју да обављају чишћење и корисничко одржавање уређаја без надзора.

1.2 Опште мере безбедности

- Овај уређај је намењен само за кување.
- Овај уређај је намењен за употребу у једном домаћинству у затвореним просторима.

- Уређај се може користити у канцеларијама, хотелским собама, мотелима, пансионима, сеоским туристичким домаћинствима и сличним објектима за смештај где употреба не би превазилазила (просечан) ниво потрошње по домаћинству.
- Само квалификована особа може да монтира овај уређај и замени кабл.
- Не користите овај уређај пре него што га уградите.
- Искључите уређај из струје пре било каквог одржавања.
- Уколико је кабл за напајање оштећен, њега мора да замени произвођач, одговарајући овлашћени сервисни центар или лица сличне квалификације, како би се избегла електрична опасност.
- УПОЗОРЕЊЕ: Уверите се да је уређај искључен пре него што замените сијалицу како бисте избегли могућност да дође до електричног шока.
- УПОЗОРЕЊЕ: Уређај и његови доступни делови могу бити врели током коришћења. Треба водити рачуна да се избегне додиривање грејних елемената или унутрашњих површина апарата.
- Када вадите прибор или посуђе из рерне или их стављате у рерну, увек носите заштитне рукавице.
- Да бисте уклонили шине које држе решетке, прво повуците предњи део шина, а затим задњи део да бисте их одвојили од бочних зидова. Постављање шина за подршку решетке врши се обрнутим редоследом.
- Немојте користити парочистач за чишћење уређаја.
- Немојте користити груба абразивна средства за чишћење или оштре металне сунђере за чишћење стаклених врата јер они могу изгребати површину због чега може доћи до распрскавања стакла.

2. БЕЗБЕДНОСНА УПУТСТВА

2.1 Монтажа

УПОЗОРЕЊЕ!

Само квалификована особа може да инсталира овај уређај.

- Уклоните комплетну амбалажу.
- Немојте да инсталирате или користите оштећен уређај.
- Придржавајте се упутстава за монтажање које сте добили уз уређај.
- Увек водите рачуна приликом померања уређаја зато што је тежак. Увек користите заштитне рукавице и затворену обућу.
- Не вуците уређај за ручицу.
- Инсталирајте уређај на сигурно и прикладно место које испуњава захтеве за инсталацију.
- Неопходно је придржавати се минималног растојања од других уређаја и кухињских елемената.
- Пре монтаже уређаја, проверите да ли се врата уређаја отварају без задршке.
- Овај уређај је опремљен системом за електрично хлађење. Мора се употребљавати са извором електричног напајања.

Минимална висина кухињског елемента (минимална висина елемента испод радне плоче)	590 (600) mm
---	--------------

Ширина кухињског елемента	560 mm
---------------------------	--------

Дубина кухињског елемента	550 (550) mm
---------------------------	--------------

Висина предње стране уређаја	594 mm
------------------------------	--------

Висина задње стране уређаја	576 mm
-----------------------------	--------

Ширина предње стране уређаја	595 mm
------------------------------	--------

Ширина задње стране уређаја	559 mm
-----------------------------	--------

Дубина уређаја	569 mm
----------------	--------

Дубина уграђеног уређаја	548 mm
--------------------------	--------

Дубина са отвореним вратима	1022 mm
-----------------------------	---------

Минимална величина вентилационог отвора. Отвор постављен на доњој задњој страни	560x20 mm
---	-----------

Дужина кабла за напајање. Кабл је постављен у десном углу са задње стране	1500 mm
---	---------

Монтажни завртњи	4x25 mm
------------------	---------

2.2 Прикључење на електричну мрежу

УПОЗОРЕЊЕ!

Ризик од пожара и струјног удара.

- Сва прикључивања струје треба да обави квалификован електричар.
- Уређај мора да буде уземљен.
- Уверите се да су параметри на плочици са техничким карактеристикама компатибилни са одговарајућим параметрима електричне мреже за напајање.
- Увек користите прописно уграђену утичницу са заштитом од струјног удара.
- Немојте да користите адаптере са више утичница и продужне каблове.
- Проверите да нисте оштетили главно напајање и кабл за напајање. Уколико струјни кабл треба да се замени, то треба да обави наш овлашћени сервисни центар.
- Не дозволите да кабл за напајање додирује или дође близу вратима уређаја или ниши испод уређаја, нарочито када уређај ради или када су врата врела.
- Заштита од удара делова под напоном и изолованих делова мора да се причврсти тако да не може да се уклони без алата.
- Прикључите главни кабл за напајање на зидну утичницу тек на крају инсталације. Водите рачуна да постоји

приступ мрежном утикачу након инсталације.

- Ако је зидна утичница лабава, немојте да прикључујете мрежни утикач.
- Не вуците кабл за напајање како бисте искључили уређај. Кабл искључите тако што ћете извући утикач из утичнице.
- Користите само исправне раставне прекидаче: заштитне прекидаче, осигураче (осигураче са навојем треба скинути са носача), аутоматске заштитне прекидаче и контакторе.
- У електричној инсталацији мора постојати раставни прекидач који вам омогућава да искључите све фазе напајања уређаја. Размак између контаката на раставном прекидачу мора да износи најмање 3 mm.
- Уређај се испоручује са струјним утикачем и струјним каблом.

Типови каблова за инсталацију или замену за Европу:

H07 RN-F, H05 RN-F, H05 RRF, H05 VV-F, H05 V2V2-F (T90), H05 BB-F

За пресек кабла погледајте податке о укупној снази на плочици са техничким карактеристикама. Такође можете да погледате табелу:

Укупна снага (W)	Пресек кабла (mm ²)
максимално 1380	3x0.75
максимално 2300	3x1
максимално 3680	3x1.5

Проводник за уземљење (зелени/жути проводник) мора бити за 2 cm дужи од браон проводника за фазу и плавог проводника за нулу.

2.3 Употреба

УПОЗОРЕЊЕ!

Постоји ризик од повређивања, опекотина и струјног удара или експлозије.

- Немојте да мењате спецификацију овог уређаја.

- Водите рачуна да отвори за вентилацију не буду запушени.
- Не остављајте уређај без надзора током рада.
- Уређај треба искључити након сваке употребе.
- Будите опрезни кад отворате врата уређаја док он ради. Може се десити да изађе врео ваздух.
- Немојте руковати уређајем када су вам мокре руке или када је он у контакту са водом.
- Немојте излагати отворена врата великом оптерећењу.
- Немојте користити уређај као радну површину или простор за одлагање.
- Пажљиво отворите врата уређаја. Коришћење састојака који садрже алкохол може довести до испаравања алкохола и мешања са ваздухом.
- Варнице или отворени пламен не смеју да буду у близини уређаја када отворате врата.
- Запаливе материје или предмете натопљене запаљивим материјама немојте стављати унутар и поред уређаја или на њега.

УПОЗОРЕЊЕ!

Постоји ризик од оштећења уређаја.

- Да бисте спречили оштећење или губитак боје на емајлираним површинама:
 - Немојте стављати посуђе из рерне или друге предмете у уређају директно на дно.
 - Не стављајте алуминијумску фолију директно на дно унутрашњости уређаја.
 - Немојте сипати воду директно у врућ уређај.
 - Немојте држати у уређају влажно посуђе и храну након завршетка кувања.
 - Будите пажљиви када скидате или постављате прибор.
- Губитак боје на емајлираним површинама или нерђајућем челику не утиче на сам рад уређаја.
- Користите дубоки плех за заливене колаче. Воћни сок може да остави трајне мрље.

- Док спремате јело, врата уређаја треба увек да буду затворена.
- Ако је уређај монтиран иза панела намештаја (нпр. врата), обезбедите да приликом рада врата никада не буду затворена. Иза затвореног панела намештаја могу да се накупе топлота и влага и проузрокују накнадно оштећење уређаја, кућишта или пода. Не затварајте панел намештаја све док се уређај у потпуности не охлади након коришћења.

2.4 Нега и чишћење

УПОЗОРЕЊЕ!

Постоји ризик од озлеђивања, пожара или оштећења уређаја.

- Пре чишћења искључите уређај и изузмите утикач из зидне утичнице.
- Проверите да ли је уређај хладан. Постоји ризик да се сломају стаклене плоче.
- Одмах замените стаклене плоче на вратима ако се оштете. Обратите се Овлашћеном сервисном центру.
- Редовно чистите уређај да бисте спречили пропадање површинског материјала.
- Уређај чистите влажном меком крпом. Користите искључиво неутралне детерџенте. Немојте користити абразивне производе, абразивне јастучиће за чишћење, раствараче или металне предмете.
- Уколико користите спреј за рерну, придржавајте се упутстава о безбедности на амбалажи.

2.5 Унутрашње осветљење

УПОЗОРЕЊЕ!

Ризик од струјног удара.

- Када се ради о сијалицама унутар производа и резервних делова, сијалице које се продају засебно: Ове сијалице су намењене да издрже екстремне физичке услове у кућним апаратима, као што су температура, вибрације, влага, или су намењене да сигнализирају информације о радном стању уређаја. Нису предвиђене за употребу у другим уређајима и нису погодне за осветљавање просторија у домаћинству.
- Овај производ садржи извор светлости чија је класа енергетске ефикасности G.
- Користите само сијалице које имају исту спецификацију.

2.6 Сервисирање

- Ради оправке уређаја обратите се овлашћеном сервисном центру.
- Користите само оригиналне резервне делове.

2.7 Одлагање

УПОЗОРЕЊЕ!

Ризик од повреде или гушења.

- Обратите се општинским органима да бисте сазнали како да одложите уређај у отпад.
- Искључите утикач кабла за напајање уређаја из мрежне утичнице.
- Исеците мрежни електрични кабл на месту које је близу уређаја и одложите га.
- Уклоните кваку да бисте спречили да се деца или кућни љубимци заглаве у уређају.

3. ИНСТАЛАЦИЈА

УПОЗОРЕЊЕ!

Погледајте поглавља о безбедности.

3.1 Уграђивање



www.youtube.com/electrolux
www.youtube.com/aeg

How to install your AEG/Electrolux Oven - Column installation 

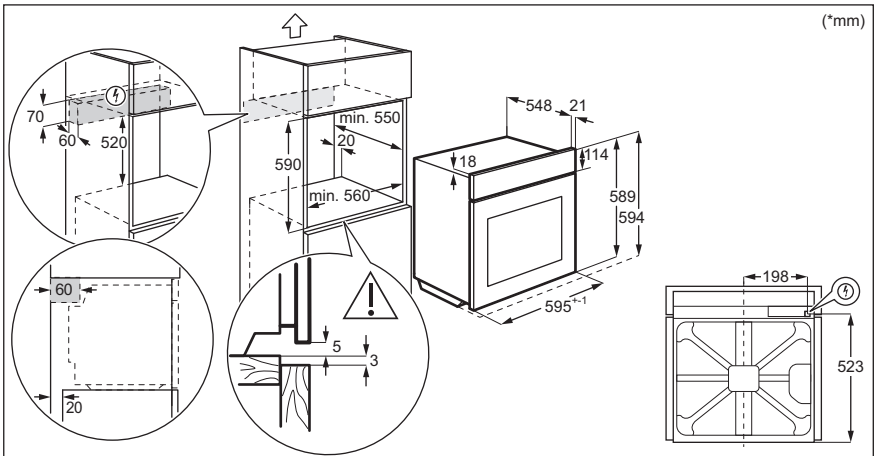
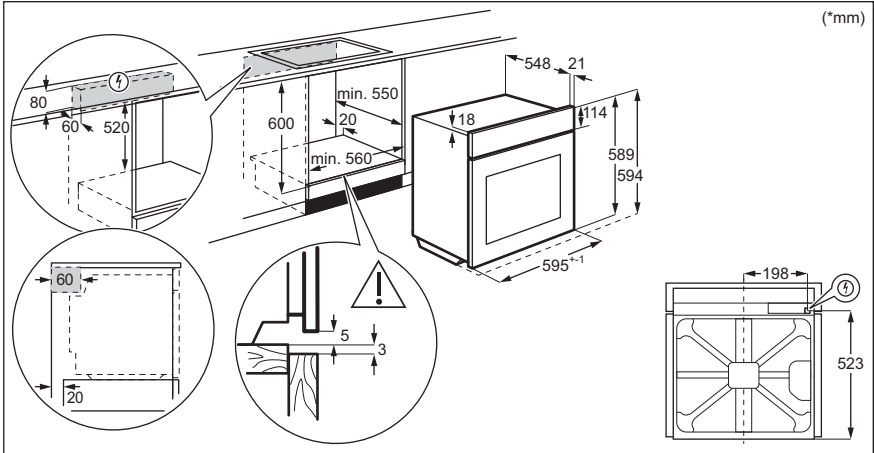

3.2 Причвршћивање рерне за кухињски елемент

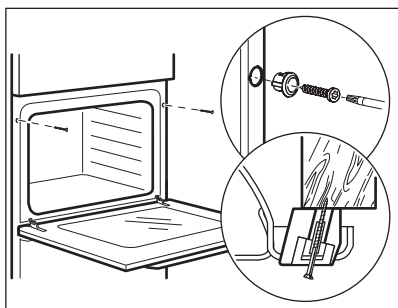

4. ОПИС ПРОИЗВОДА

4.1 Општи приказ

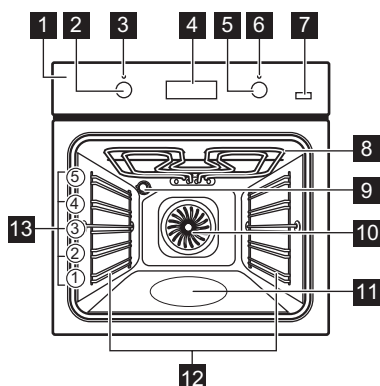

- 1 Командна табла
- 2 Командно дугме за функције загревања
- 3 Лампица/симбол напајања
- 4 Дисплеј
- 5 Командно дугме за температуру
- 6 Индикатор/симбол температуре
- 7 Пара Плус
- 8 Грејни елемент
- 9 Лампа
- 10 Вентилатор
- 11 Удубљења у унутрашњости- Суд за чишћење водом
- 12 Носач решетке, покретни
- 13 Положаји решетке

4.2 Прибор

- **Решетка полица**
За посуђе за кување, плехове за торте, печење.
- **Плех за печење**
За колаче и кексе.
- **Грил/дубоки тигањ**

За печење теста и меса или као посуда за скупљање масноће.



- **Телескопске вођице**
Са овим телескопским вођицама можете лакше да постављате и уклањате решетке.

5. КОМАНДНА ТАБЛА

5.1 Дугмад која се увлаче

За коришћење овог уређаја притисните командно дугме. Командно дугме се извлачи.

5.2 Сензорска поља / дугмад

—	Да бисте подесили време.
	За подешавање функције часовника.
+	Да бисте подесили време.
	За укључивање и искључивање функције Печење уз равни вентилатор ПЛУС.

5.3 Дисплеј

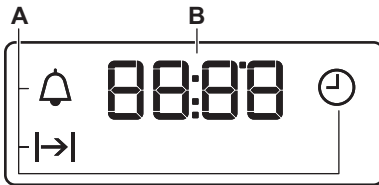

- A. Функције сата
- B. Тајмер

6. ПРЕ ПРВЕ УПОТРЕБЕ

УПОЗОРЕЊЕ!

Погледајте поглавља о безбедности.

6.1 Пре прве употребе

Рерна може да испушта мирис и дим током претходног загревања. Обезбедите добро проветравање просторије.



Корак 1

Подесите сат



Корак 2

Очистите рерну



Корак 3

Претходно загрејте празну рерну

1. – притисните да бисте подесили време. После отприлике 5 секунди треперење престаје и дисплеј приказује тренутно време.
1. Уклоните сав прибор и носаче решетки из рерне.
2. Пећницу и прибор чистите само крпом од микрофибера, млаком водом и благим детерџентом.
1. Подесите максималну температуру за функцију: .
Време: 1 ч
2. Подесите максималну температуру за функцију: .
Време: 15 мин
3. Подесите максималну температуру за функцију: .
Време: 15 мин

Искључите рерну и сачекајте да се охлади. Вратите прибор и носаче решетки у рерну.

7. СВАКОДНЕВНА УПОТРЕБА

УПОЗОРЕЊЕ!

Погледајте поглавља о безбедности.

7.1 Како да подесите: Функција загревања

Корак 1 Окрените командно дугме за функције загревања да бисте изабрали функцију загревања.

Корак 2 Окрните командно дугме да бисте изабрали температуру.

Корак 3 Када се кување заврши, окрените командно дугмад на положај искључено да бисте искључили рерну.

7.2 Подешавање функције: Печење уз равни вентилатор ПЛУС

УПОЗОРЕЊЕ!

Постоји ризик од опекотина и оштећења уређаја.

Корак 1 Проверите да ли је пећница хладна.

Корак 2 Испуните удубљења у унутрашњости водом са чесме.

Максимални капацитет удубљења у унутрашњости рерне је 250 ml. Не мојте да допуњавате удубљења у унутрашњости током кувања или када је пећница врућа.

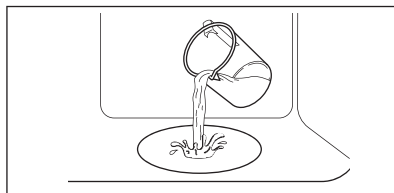

Корак 3 Подесите функцију: .





Притисните: . Индикатор се укључује. Ради само са функцијом: Печење уз равни вентилатор ПЛУС.

Корак 4 Окрните дугме за температуру да бисте подесили температуру.

Корак 5 Загрејте празну пећницу током 10 мин да би се створила влага.

Корак 6	Ставите храну у пећницу. Погледајте одељак „Напомене и савети”. Не отварајте врата рерне током кувања.
Корак 7	Окрените командно дугме за функције загревања у положај „искључено“ да бисте искључили пећницу.  – притисните да бисте искључили пећницу. Индикатор се искључује.
Корак 8	Након што функција заврши са радом, пажљиво отворите врата. Отпуштена влага може да изазове опекотине.
Корак 9	Проверите да ли је пећница хладна. Уклоните преосталу воду из удубљења у унутрашњости.

7.3 Функције загревања

Функција за-гревања	Примена
0 Положај „искључено“	Пећница је искључена.
 Светло	За укључивање лампице.
  Печење уз равни вентил / Печење уз равни вентилатор ПЛУС / Чишћење водом	За печење на највише три положаја решетке истовремено и за сушење хране. Подесите температуру да буде нижа за 20–40 °С него за Класично печење. За додавање влаге током кувања. За добијање праве боје и хрскаве корице током печења. За већу сочност при поновном загревању. Погледајте одељак „Нега и чишћење“ за више информација о: Чишћење водом.
 Влажно печење уз вентил.	Ова функција је предвиђена за уштеду енергије током кувања. Када користите ову функцију, температура унутар рерне може да се разликује од задате температуре. Снага загревања може бити умањена. За више информација погледајте поглавље „Свакодневна употреба“, напомене у вези са: Влажно печење уз вентил..
 Загревање одоздо	За печење колача са хрскавим дном и за конзервисање хране.

Функција за-гревања	Примена
 Одмрзавање	За одмрзавање хране (поврћа и воћа). Време одмрзавања зависи од количине и величине смрзнуте хране.
 Брзо гриловање	За гриловање танких комада хране у великим количинама и тостирање хлеба.
 Турбо гриловање	За печење великих комада меса или живине са костима на једној решетци. За спремање гратинираних јела и за запецање.
 Функција за пицу	За печење пице. За интензивно запецање и добијање хрскавог дна.
 Класично печење	За печење на једном положају решетке.

7.4 Напомене на: Влажно печење уз вентил.

Ова функција је коришћена за усклађивање са класом енергетске ефикасности и захтевима екодизајна (у складу са стандардима EU 65/2014 и EU 66/2014). Тестови у складу са: IEC/EN 60350-1.



Врата пећнице треба да буду затворена током кувања како функција не би била прекидана и како би пећница радила на највишем могућем степеноу енергетске ефикасности.

За упутства за кување погледајте одељак „Напомене и савети”, Влажно печење уз вентил..За опште препоруке у вези са

уштедом енергије погледајте одељак „Енергетска ефикасност”, Уштеда енергије.

8. ФУНКЦИЈЕ САТА

8.1 Функције сата

Функција сата	Примена
 Тачно време	За подешавање, промену или проверу тачног времена.
 Трајање	За подешавање времена рада рерне.
 Тајмер	За подешавање одбројавања. Ова функција не утиче на рад рерне. Можете да подесите ову функцију у било ком моменту, чак и ако је рерна искључена.

8.2 Како да подесите: Функције сата

Како да подесите: Тачно време

 – трепери када рерну повежете на довод електричне енергије, када дође до прекида струје или када тајмер није подешен.

 – притисните да бисте подесили време.
После отприлике 5 секунди треперење престаје и дисплеј приказује тренутно време.

Како да промените: Тачно време



Корак 1  – узадно притискајте да бисте променили време.  – почиње да трепери.

Корак 2  – притисните да бисте подесили време.
После отприлике 5 секунди треперење престаје и дисплеј приказује тренутно време.

Како да подесите: Трајање

Корак 1 Подесите функцију рерне и температуру.

Корак 2  – узадно притискајте.  – почиње да трепери.

Корак 3  – притисните да бисте подесили трајање.
Дисплеј приказује: 
 – трепери када се подешено време заврши. Оглашава се звучни сигнал и рерна се искључује.

Корак 4 Притисните било које дугме да бисте прекинули сигнал.

Корак 5 Окрените дугмад у положај „искључено”.

Како да подесите: Тајмер

Корак 1 ⚠ – узастопно притискајте. 🔔 – почиње да трепери.

Корак 2 + , – – притисните да бисте подесили време.
Функција аутоматски стартује након 5 секунди.
Када се подешено време заврши, оглашава се звучни сигнал.

Корак 3 Притисните било које дугме да бисте прекинули сигнал.

Корак 4 Окрените дугмад у положај „искључено”.

Како да откажете: Функције сата

Корак 1 ⚠ – притискајте узастопно док симбол функције сата не почне да трепери.

Корак 2 Притисните и задржите: — .
Функција сата ће се искључити након неколико секунди.

9. КОРИШЋЕЊЕ ПРИБОРА

⚠ УПОЗОРЕЊЕ!

Погледајте поглавља о безбедности.

9.1 Убацавање прибора

Мало удубљење са горње стране повећава безбедност. Удубљења такође

спречавају превртање. Уздигнута ивица око полице спречава клизање посуђа на полици.

Решеткаста полица:

Угурајте полицу између вођица на носачу решетке и водите рачуна да ножице буду окренуте надоле.

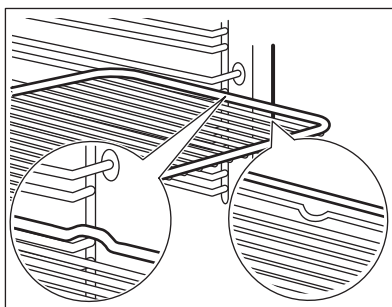

Плех за печење / Дубоки тигањ:

Гурните плех између вођица на носачу решетке.

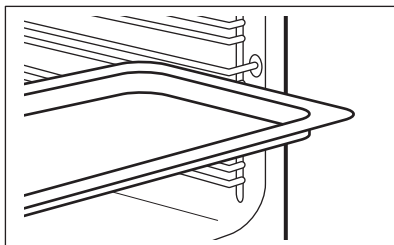

10. ДОДАТНЕ ФУНКЦИЈЕ

10.1 Вентилатор за хлађење

Када апарат ради, вентилатор за хлађење се аутоматски укључује како би хладио површине апарата. Ако искључите апарат, вентилатор за хлађење може да настави да ради док се апарат не охлади.

10.2 Безбедносни термостат

Неправилан рад рерне или неисправни делови могу довести до опасног прегревања. Да би се ово спречило, рерна има безбедносни термостат који прекида напајање. Рерна се поново аутоматски укључује кад температура опадне.

11. КОРИСНИ САВЕТИ



Погледајте поглавља о безбедности.

11.1 Препоруке у вези са печењем

Ова рерна има пет нивоа решетке.

Избројте положаје решетке, почев од оне најближе дну рерне.

Ваша рерна можда пече на другачији начин у односу на уређај који сте раније поседовали.

Печење колача

Немојте да отворате врата рерне пре него што прође 3/4 подешеног времена за печење.

Ако користите два плеха за печење истовремено, оставите један празан ниво између њих.

Кување меса и рибе

Код припреме веома масне хране користите дубоки плех како масноћа не би капала по рерни и направила трајне мрље.

Оставите месо да стоји око 15 минута пре него што га исечете да сок не би исцурео из њега.

Да током печења на роштиљу не би било превише дима у рерни, додајте мало воде у дубоки плех. Да бисте спречили кондензацију дима, додајте воде сваки пут кад се осуши.

Време кувања

Време кувања зависи од врсте хране, њене конзистенције и количине.

У почетку, надгледајте утицај током кувања. Пронађите најбоља подешавања (температуре, времена кувања итд.) за коришћено посуђе, рецепте и количине кад користите овај уређај.

11.2 Влажно печење уз вентил. - препоручени прибор

Користите тамне и нерелефне лименке и посуде. Оне бољу апсорбују топлоту него светле боје и рефлектујуће посуде.

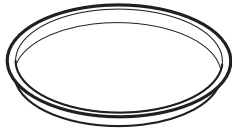

Плех за пицу

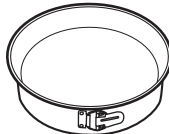

Посуда за печење



Мала посуда за печење

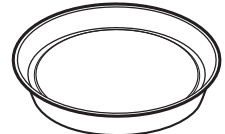

Плех за флан

Таман, нерелефни
Пречник 28 cm





Таман, нерелефни
Пречник 26 cm





Керамички
Пречник 8 cm,
висина 5 cm

Таман, нерелефни
Пречник 28 cm

11.3 Влажно печење уз вентил.







За постизање најбољих резултата, придржавајте се савета наведених у табели у наставку.







		 (°C)		 (мин)
Слатке земичке, 12 комада	плех за печење или посуда за скупљање масноће	175	3	40 - 50
Ролнице, 9 комада	плех за печење или посуда за скупљање масноће	180	2	35 - 45
Пица, замрзнута, 0,35 kg	решеткаста полица	180	2	45 - 55
Швајцарски ролат	плех за печење или посуда за скупљање масноће	170	2	30 - 40
Брауни колач	плех за печење или посуда за скупљање масноће	170	2	45 - 50
Суфле, 6 комада	керамичке посуде на решеткастој полици	190	3	45 - 55
Корица за флан	плех за флан на решеткастој полици	180	2	35 - 45
Сендвич-торта Викторија	посуда за печење на решеткастој полици	170	2	35 - 50
Поширана риба, 0,3 kg	плех за печење или посуда за скупљање масноће	180	2	35 - 45
Цела риба, 0,2 kg	плех за печење или посуда за скупљање масноће	180	3	25 - 35
Рибљи филети, 0,3 kg	плех за пицу на решеткастој полици	170	3	30 - 40

		 (°C)		 (мин)
Поширано месо, 0,25 kg	плех за печење или посуда за скупљање масноће	180	3	35 - 45
Шашлик, 0,5 kg	плех за печење или посуда за скупљање масноће	180	3	40 - 50
Колачи, 16 комада	плех за печење или посуда за скупљање масноће	150	2	30 - 45
Колачи-макарони, 20 комада	плех за печење или посуда за скупљање масноће	180	2	45 - 55
Мафини, 12 комада	плех за печење или посуда за скупљање масноће	170	2	30 - 40
Славо пециво, 16 комада	плех за печење или посуда за скупљање масноће	170	2	35 - 45
Кекс од сипкавог теста, 20 комада	плех за печење или посуда за скупљање масноће	150	2	40 - 50
Тортице, 8 комада	плех за печење или посуда за скупљање масноће	170	2	30 - 40
Поврће, бланширано, 0,4 kg	плех за печење или посуда за скупљање масноће	180	2	35 - 45
Вегетаријански омлет	плех за пицу на решеткастој полици	180	3	35 - 45
Медитеранско поврће, 0,7 kg	плех за печење или посуда за скупљање масноће	180	4	35 - 45

11.4 Информације за институте за тестирање

Тестови према стандарду IEC 60350-1.

				 (°C)	 (мин)	
Ситни колаци, 20 по плеху	Класично печење	Плех за печење	3	170	20 - 35	-
Ситни колаци, 20 по плеху	Печење уз равни вентил	Плех за печење	3	150 - 160	20 - 35	-
Ситни колаци, 20 по плеху	Печење уз равни вентил	Плех за печење	2 и 4	150 - 160	20 - 35	-
Пита с јабукама, 2 плеха Ø20 cm	Класично печење	Решеткаста полица	2	180	70 - 90	-

						
				(°C)	(мин)	
Пита с јабукама, 2 плеха Ø20 cm	Печење уз равни вентил	Решеткаста полица	2	160	70 - 90	-
Немасна бисквит торта, калуп за торту Ø 26 cm	Класично печење	Решеткаста полица	2	170	40 - 50	Претходно загрејте рерну у трајању од 10 мин.
Немасна бисквит торта, калуп за торту Ø 26 cm	Печење уз равни вентил	Решеткаста полица	2	160	40 - 50	Претходно загрејте рерну у трајању од 10 мин.
Немасна бисквит торта, калуп за торту Ø 26 cm	Печење уз равни вентил	Решеткаста полица	2 и 4	160	40 - 60	Претходно загрејте рерну у трајању од 10 мин.
Шкотски колачић	Печење уз равни вентил	Плех за печење	3	140 - 150	20 - 40	-
Шкотски колачић	Печење уз равни вентил	Плех за печење	2 и 4	140 - 150	25 - 45	-
Шкотски колачић	Класично печење	Плех за печење	3	140 - 150	25 - 45	-
Тост, 4–6 комада	Грил	Решеткаста полица	4	макс.	1 - 5	Претходно загрејте рерну у трајању од 10 мин.
Говеђа плескавица, 6 комада, 0,6 kg	Грил	Решеткаста полица, посуда за скупљање масноће	4	макс.	20 - 30	Ставите решеткасту полицу на четврти ниво и посуду за скупљање масноће на други ниво рерне. Окрените храну на пола печења. Претходно загрејте рерну у трајању од 10 мин.

12. НЕГА И ЧИШЋЕЊЕ

УПОЗОРЕЊЕ!

Погледајте поглавља о безбедности.

12.1 Напомене у вези са чишћењем



Средства за чишћење

Предњи део уређаја очистите искључиво крпом од микрофибера натопљеном млаком водом и благим детерџентом. Очистите и проверите заптивку врата око оквира унутрашњости.

Користите раствор за чишћење металних површина.

Флеке очистите благим детерџентом.



Свакодневна употреба

Унутрашњост апарата треба чистити након сваке употребе. Нагомилана масноћа или други остаци могу проузроковати пожар.

У апарату или на стакленим плочама на вратима може доћи до кондензовања влаге. Да бисте смањили кондензацију, пустите апарат да ради 10 минута пре кувања. Не чувајте храну у апарату дуже од 20 минута. После сваке употребе, унутрашњост уређаја осушите искључиво крпом од микрофибера.



Прибор

Након сваке употребе, очистите сав пибор и оставите га да се осуши. Користите искључиво крпу од микрофибера са млаком водом и благим детерџентом. Не перите додатну опрему у машини за прање посуђа.

Не чистите додатну опрему са нелепљивом површином абразивним средством за чишћење и оштрим предметима.

12.2 Како да очистите: Удубљења у унутрашњости

Очистите удубљења у унутрашњости да бисте уклонили преостале наслаге каменца након кувања на пари.

Корак 1	Корак 2	Корак 3
Сипајте: 250 ml белог сирћета у удубљење у унутрашњости. Користите раствор од 6% сирћета без икаквих додатака.	Оставите да сирће раствори наслаге каменца на температури просторије у трајању од 30 минута.	Очистите унутрашњост топлом водом и меком крпом.

За функцију: Печење уз равни вентилатор ПЛУС чистите пећницу на сваких 5–10 циклуса кувања.

12.3 Како да извадите: Носачи решетке

Извадите подршке решетака да бисте очистили рерну.

Корак 1 Искључите рерну и сачекајте да се охлади.

Корак 2 Извуците предњи део подршке решетке из бочног зида.

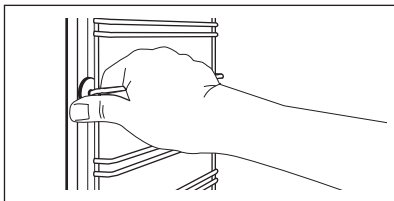

Корак 3 Извуците задњи део подршке решетке из бочног зида и уклоните га.

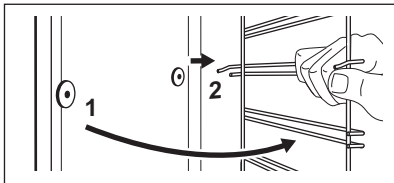

Корак 4 Постављање шина за подршку решетке врши се обрнутим редоследом. Клинови на телескопским вођицама морају бити окренути ка предњој страни.



12.4 Како да користите: Чишћење водом

Овај поступак чишћења користи влагу како би се из пећнице уклониле заостале честице масноће и хране.

Корак 1 Сипајте воду у удубљење у унутрашњости: 200 ml.

Корак 2 Подесите функцију:  .
Притисните: .

Корак 3 Подесите температуру на 90°C.

Корак 4 Оставите да пећница ради 30 мин.

Корак 5 Искључите рерну.

Корак 6 Сачекајте да се пећница охлади. Осушите унутрашњост меком крпом.

12.5 Како да скинете и монтирате: Врата

Врата пећнице имају два стаклене плоче. Врата пећнице и унутрашњу стаклену плочу можете да уклоните да бисте их очистили. Пре него што уклоните стаклене плоче прочитајте цело упутство „Уклањање и постављање врата“.

ОПРЕЗ

Немојте да рерну уређај без стаклених плоча.

Корак 1 Потпуно отворите врата и ухватите обе шарке.

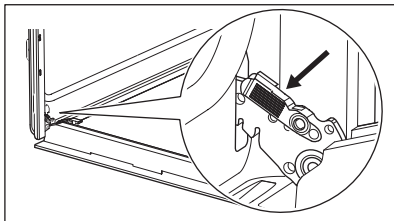

Корак 2 Подигните и повуците бравице док не кликну.

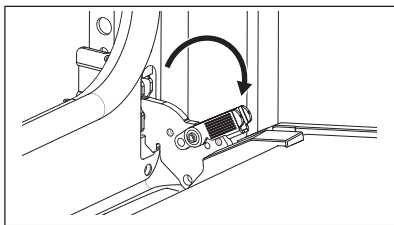

Корак 3 Затворите врата пећнице до пола, до првог отвореног положаја. Затим подигните и повуците да бисте уклонили врата из лежишта.

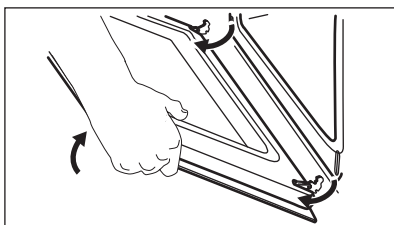

Корак 4 Врата поставите на меку крпу на стабилној површини.

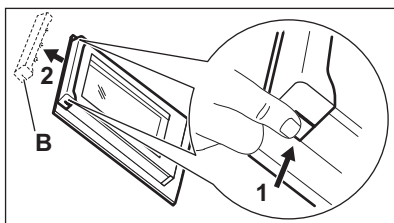

Корак 5 Притисните оквир врата (B) са обе стране горње ивице ка унутра да бисте отпустили стезну заптивку.

Корак 6 Повуците оквир врата напред да бисте га уклонили.

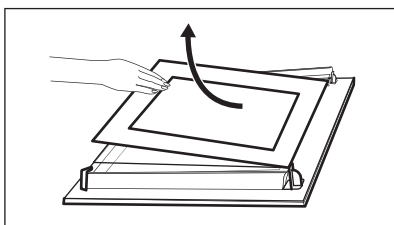

Корак 7 Ухватите стаклене плоче за горњу ивицу и пажљиво их извучите нагоре. Уверите се да су стаклене плоче исклизнуле до краја из носача.

Корак 8 Очистите стаклену плочу водом и сапуницом. Пажљиво осушите стаклене плоче. Не перите стаклене плоче у машини за прање судова.

Корак 9 Након чишћења, поставите стаклену плочу и врата пећнице.

Ако су врата исправно постављена, чућете клик приликом затварања бравица.

Одштампана зона треба да буде окренута ка унутрашњој страни врата. Након постављања проверите да површина оквира стаклене плоче на одштампаној зони није груба на додир. Када се исправно постави, оквир врата кликне. Проверите да ли сте унутрашњу стаклену плочу правилно поставили на лежишта.

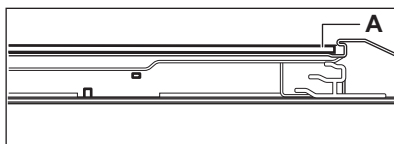

12.6 Како да замените: Лампица

УПОЗОРЕЊЕ!

Ризик од струјног удара.
Лампица може бити врућа.

Халогену лампу увек држите умотану у крпу како бисте спречили сагоревање остатака масноће на лампи.

Пре замене лампице:

Корак 1	Корак 2	Корак 3
Искључите рерну. Сачекајте да се рерна охлади.	Искључите утикач кабла за напајање рерне из мрежне утичнице.	Дно унутрашњости рерне прекријте крпом.

Задња сијалица

Корак 1	Окрените стаклени поклопац да бисте га уклонили.
Корак 2	Очистите стаклени поклопац.
Корак 3	Замените сијалицу одговарајућом сијалицом која је отпорна на температуре до 300 °С.
Корак 4	Поставите стаклени поклопац.

13. РЕШАВАЊЕ ПРОБЛЕМА

УПОЗОРЕЊЕ!

Погледајте поглавља о безбедности.

13.1 Шта учинити ако...

У свим случајевима који нису обухваћени овом табелом, контактирајте са овлашћеним сервисним центром.

Проблем	Проверите...
Пећница се не загрева.	Осигурач је прегорео.
Заптивка врата је оштећена.	Немојте користити пећницу. Контакттирајте овлашћени сервисни центар.

Проблем	Проверите...
На дисплеју се приказује „12.00“.	Дошло је до нестанка струје. Подесите доба дана.
Цурење воде из удубљења у унутрашњости.	У удубљењу у унутрашњости има превише воде.
Незадовољавајући учинак функције: Печење уз равни вентилатор ПЛУС .	Испунили сте удубљење у унутрашњости рерне водом.
Лампа не ради.	Лампица је прегорела.

13.2 Подаци о сервисирању

Уколико не можете сами да пронађете решење проблема, обратите се продавцу или овлашћеном сервисном центру.

Подаци потребни сервисном центру налазе се на плочици са техничким карактеристикама. Плочица са техничким карактеристикама налази се на предњој страни оквира унутрашњости апарата. Немојте уклањати плочицу са техничким карактеристикама из унутрашњости апарата.

Препоручујемо вам да овде запишете податке:

Модел (MOD.)
Број производа (PNC)
Серијски број (S.N.)

14. ЕНЕРГЕТСКА ЕФИКАСНОСТ

14.1 Информације о производу и лист са информацијама о производу у складу са прописима ЕУ о еко-дизајну и означању енергетске ефикасности

Назив добављача	Electrolux
Идентификација модела	EOD3H50TX 949499048
Индекс енергетске ефикасности	95.3
Класа енергетске ефикасности	A
Потрошња енергије са стандардним пуњењем, уобичајен режим	0.93kWh/циклусу
Потрошња енергије са стандардним пуњењем, режим са формирањем вентилатора	0.81kWh/циклусу
Број шупљина у рерни	1
Извор топлоте	Електрична струја
Јачина звука	72l
Тип рерне	Уградна рерна
Маса	29.3kg

IEC/EN 60350-1 – Електрични уређаји за кување у домаћинству – Део 1: Шпорети, рерне, рерне на пару и грилови – поступци за мерење учинка.

14.2 Уштеда енергије



Овај уређај садржи неке функције које вам помажу да уштедите електричну енергију током свакодневне припреме хране.

Уверите се да су врата апарата затворена када апарат ради. Не отварајте врата апарата сувише често током кувања. Одржавајте заптивку врата чистом и постарајте се да буде добро причвршћена на свом месту.

Користите метално посуђе за кување да бисте повећали уштеду енергије.

Када је то могуће, немојте да загревате пећницу пре кувања.

Правите што краће размаке између печења када истовремено припремате неколико јела.

Кување са вентилатором

Када је могуће, користите функције кувања са вентилатором да бисте уштедели енергију.

Преостала топлота

Када кување траје дуже од 30 мин., смањите температуру апарата на минимум

3–10 минута пре краја кувања. Кување ће се наставити користећи преосталу топлоту у апарату.

Користите преосталу топлоту за загревање друге хране.

Одржавање хране топлотом

Изаберите најниже могуће подешавање температуре да бисте помоћу преостале топлоте одржали топлоту obroka.

Влажно печење уз вентил.

Функција је предвиђена за уштеду енергије током кувања.

15. ЕКОЛОШКА ПИТАЊА

Рециклирајте материјале са симболом . Паковање одложите у одговарајуће контејнере ради рециклирања. Помозите у заштити животне средине и људског здравља као и у рециклирању отпадног материјала од електронских и електричних

уређаја. Уређаје обележене симболом  немојте бацати заједно са смећем. Производ вратите у локални центар за рециклирање или се обратите општинској канцеларији.

NE GÂNDIM LA DVS

Vă mulțumim că ați achiziționat un aparat Electrolux. Ați ales un produs rezultat în urma a zeci de ani de experiență profesională și inovație. Ingenios și stilat, a fost conceput gândindu-vă la Dvs. Pentru ca să fiți asigurat că aveți toate cunoștințele necesare pentru obținerea unor rezultate extraordinare de fiecare dată când îl folosiți.

Bine ați venit la Electrolux.

Vizitați site-ul nostru pentru:



A găsi sfaturi privind utilizarea, broșuri, informații pentru depanare, service și reparații:

www.electrolux.com/support



A vă înregistra produsul pentru a beneficia de servicii mai bune:

www.registerelectrolux.com



A cumpăra accesorii, consumabile și piese de schimb originale pentru aparatul dvs.:

www.electrolux.com/shop

ASISTENȚĂ PENTRU CLIENȚI ȘI SERVICE

Utilizați întotdeauna piese de schimb originale.

Atunci când contactați Centrul nostru de service autorizat, asigurați-vă că aveți la dispoziție următoarele informații: Model, PNC, Număr de serie.

Informațiile pot fi găsite pe plăcuța cu date tehnice.

 Avertisment / Atenție - Informații privind siguranța

 Informații și sfaturi generale

 Informații privind mediul înconjurător

Ne rezervăm dreptul asupra efectuării de modificări.

CUPRINS

1. INFORMAȚII PRIVIND SIGURANȚA.....	270
2. INSTRUCȚIUNI DE SIGURANȚĂ.....	272
3. INSTALAREA.....	274
4. DESCRIEREA PRODUSULUI.....	276
5. PANOUL DE COMANDĂ.....	276
6. ÎNAINTE DE PRIMA UTILIZARE.....	277
7. UTILIZAREA ZILNICĂ.....	277
8. FUNCȚIILE CEASULUI.....	279
9. UTILIZAREA ACCESORIILOR.....	281
10. FUNCȚII SUPPLEMENTARE.....	281
11. INFORMAȚII ȘI SFĂTURI.....	282
12. ÎNGRIJIREA ȘI CURĂȚAREA.....	285
13. DEPANAREA.....	289
14. EFICIENȚĂ ENERGETICĂ.....	289
15. INFORMAȚII PRIVIND MEDIUL.....	290

1. ⚠️ INFORMAȚII PRIVIND SIGURANȚA

Înainte de instalarea și de utilizarea aparatului, citiți cu atenție instrucțiunile furnizate. Producătorul nu este responsabil pentru nicio vătămare sau daună rezultată din instalarea sau utilizarea incorectă. Păstrați permanent instrucțiunile într-un loc sigur și accesibil pentru o consultare ulterioară.

1.1 Siguranța copiilor și a persoanelor vulnerabile

- Acest aparat poate fi utilizat de copiii cu vârsta mai mare de 8 ani, de persoanele cu capacități fizice, senzoriale sau mentale reduse sau de persoanele ne-experimentate doar sub supraveghere sau după o scurtă instruire care să le ofere informațiile necesare despre utilizarea sigură a aparatului și să le permită să înțeleagă pericolele la care se expun. Copiii cu vârsta mai mică de 8 ani și persoanele cu dizabilități profunde și complexe nu trebuie lăsate să se apropie de aparat dacă nu sunt supravegheate permanent.
- Copiii trebuie supravegheați pentru a vă asigura că nu se joacă cu aparatul.
- Nu lăsați ambalajele la îndemâna copiilor și aruncați-le conform reglementărilor.
- AVERTISMENT: Aparatul și piesele accesibile ale acestuia devin fierbinți pe durata utilizării. Nu lăsați copiii și animalele de companie în apropierea aparatului atunci când funcționează și se răcește.
- Dacă aparatul are un dispozitiv de siguranță pentru copii, acesta trebuie activat.
- Copiii nu vor realiza operațiunile de curățare sau de întreținere care revin utilizatorului aparatului fără a fi supravegheați.

1.2 Informații generale despre siguranță

- Acest aparat poate fi utilizat numai pentru gătire.
- Acest aparat este proiectat pentru utilizarea în locuințe individuale la interior

- Acest aparat electrocasnic poate fi utilizat în birouri, camere de oaspeți, camere de oaspeți cu paturi și mic dejun, case de oaspeți în cadrul fermelor și alte spații de cazare similare, în care această utilizare nu depășește (media) nivelurile de utilizare domestică.
- Instalarea acestui aparat și înlocuirea cablului vor fi efectuate exclusiv de o persoană calificată.
- Nu folosi aparatul înainte de a-l instala în structura încorporată.
- Aparatul trebuie deconectat de la sursa de alimentare înainte de a efectua orice operațiune de întreținere.
- În cazul în care cablul de alimentare este deteriorat, acesta trebuie înlocuit de producător, de centrul de service autorizat al acestuia sau de persoane cu o calificare similară pentru a se evita electrocutarea.
- AVERTISMENT: Asigurați-vă că aparatul este oprit înainte de a înlocui becul pentru a evita o posibilă electrocutare.
- AVERTISMENT: Aparatul și piesele accesibile ale acestuia devin fierbinți pe durata utilizării. Se recomandă ca elementele de încălzire sau suprafața aparatului să nu fie atinse.
- Utilizați întotdeauna mănuși de cuptor pentru a scoate sau a pune în aparat vase sau accesorii.
- Pentru a scoate suporturile pentru raft trebuie să trageți mai întâi de partea din față a suportului, după care să îndepărtați capătul din spate de pereții laterali. Instalați suporturile pentru raft în ordine inversă.
- Nu folosiți un aparat de curățat cu abur pentru a curăța aparatul.
- Nu folosiți substanțe abrazive dure sau raclete ascuțite de metal pentru a curăța sticla ușii deoarece acestea pot zgâria suprafața, ceea ce poate avea drept consecință spargerea sticlei.

2. INSTRUCȚIUNI DE SIGURANȚĂ

2.1 Instalarea

AVERTISMENT!

Doar o persoană calificată trebuie să instaleze acest aparat.

- Îndepărtați toate ambalajele.
- Dacă aparatul este deteriorat, nu îl instalați sau utilizați.
- Urmați instrucțiunile de instalare furnizate împreună cu aparatul.
- Aveți întotdeauna grijă când mutați aparatul deoarece acesta este greu. Folosiți întotdeauna mănuși de protecție și încălțăminte închisă.
- Nu trageți aparatul de mâner.
- Instalați aparatul într-un loc sigur și adecvat care satisface cerințele privind instalarea.
- Respectați distanțele minime față de alte aparate și corpuri de mobilier.
- Înainte de a instala aparatul, verificați dacă ușa aparatului se poate deschide fără probleme.
- Aparatul este prevăzut cu un sistem de răcire electrică. Pentru a funcționa, acesta necesită curent electric.

Înălțimea minimă a dulapului (Înălțimea minimă a dulapului de sub blatul de lucru)	590 (600) mm
Lățimea dulapului	560 mm
Adâncimea dulapului	550 (550) mm
Înălțimea părții frontale a aparatului	594 mm
Înălțimea părții posterioare a aparatului	576 mm
Lățimea părții frontale a aparatului	595 mm
Lățimea părții posterioare a aparatului	559 mm
Adâncimea aparatului	569 mm
Adâncimea încorporabilă a aparatului	548 mm

Adâncimea cu ușa deschisă	1022 mm
Dimensiunea minimă a orificiului de ventilație. Orificiul este poziționat în partea din spate jos	560x20 mm
Lungimea cablului de alimentare electrică. Cablul este poziționat în colțul dreapta al peretelui posterior	1500 mm
Șuruburi de montaj	4x25 mm

2.2 Conexiunea la rețeaua electrică

AVERTISMENT!

Pericol de incendiu și electrocutare.

- Toate conexiunile electrice trebuie realizate de către un electrician calificat.
- Aparatul trebuie legat la o priză cu împământare.
- Asigurați-vă că parametrii de pe plăcuța cu date tehnice sunt compatibili cu valorile nominale ale sursei de alimentare.
- Utilizați întotdeauna o priză cu protecție (împământare) contra electrocutării, montată corect.
- Nu folosiți prize multiple și cabluri prelungitoare.
- Procedați cu atenție pentru a nu deteriora ștecherul și cablul de alimentare electrică. Dacă este necesară înlocuirea cablului de alimentare, acesta trebuie înlocuit numai de către Centrul de service autorizat.
- Nu lăsați cablurile de alimentare electrică să atingă sau să se afle în apropierea ușii aparatului sau a nișei de sub aparat, în special atunci când acesta funcționează sau ușa este fierbinte.
- Protecția la electrocutare a pieselor aflate sub tensiune și izolate trebuie fixată astfel încât să nu permită scoaterea ei fără folosirea unor unelte.
- Introduceți ștecherul în priză numai după încheierea procedurii de instalare. Asigurați accesul la priză după instalare.

- Dacă priza de curent prezintă jocuri, nu conectați ștecherul.
- Nu trageți de cablul de alimentare pentru a scoate din priză aparatul. Trageți întotdeauna de ștecher.
- Folosiți doar dispozitive de izolare adecvate: întrerupătoare pentru protecția liniei, siguranțe (siguranțe înfiletabile scoase din suport), contactori și declanșatori la protecția de împământare.
- Instalația electrică trebuie să fie prevăzută cu un dispozitiv de izolare, care să vă permită să deconectați aparatul de la rețea la toți polii. Dispozitivul izolator trebuie să aibă o deschidere între contacte de cel puțin 3 mm.
- Acest aparat este livrat cu un ștecăr și un cablu de alimentare electrică.

Tipurile de cabluri adecvate pentru instalare sau înlocuire pentru Europa:

H07 RN-F, H05 RN-F, H05 RRF, H05 VV-F, H05 V2V2-F (T90), H05 BB-F

Pentru secțiunea cablului, consultați puterea totală de pe plăcuța cu date tehnice. De asemenea, puteți consulta tabelul:

Putere totală (W)	Secțiunea cablului (mm ²)
maxim 1380	3x0.75
maxim 2300	3x1
maxim 3680	3x1.5

Cablul de împământare (cablul verde/galben) trebuie să fie cu 2 cm mai lung decât cablurile neutre din faza maro și albastre

2.3 Utilizarea

AVERTISMENT!

Pericol de rănire, arsuri și electrocutare sau explozie.

- Nu modificați specificațiile acestui aparat.
- Verificați dacă orificiile de ventilație nu sunt blocate.
- Nu lăsați aparatul nesupravegheat în timpul funcționării.
- Dezactivați aparatul după fiecare întrebuințare.

- Procedați cu atenție la deschiderea ușii aparatului atunci când aparatul este în funcțiune. Se poate degaja aer fierbinte.
- Nu acționați aparatul având mâinile umede sau când acesta este în contact cu apa.
- Nu aplicați presiune asupra ușii deschise.
- Nu utilizați aparatul ca suprafață de lucru sau ca loc de depozitare.
- Deschideți ușa aparatului cu atenție. Utilizarea unor ingrediente cu conținut de alcool poate determina prezența aburilor de alcool în aer.
- Nu lăsați scânteele sau flăcările deschise să intre în contact cu aparatul atunci când deschideți ușa.
- Produsele inflamabile sau obiectele umezite cu produse inflamabile nu trebuie introduse în aparat, nici puse alături sau deasupra acestuia.

AVERTISMENT!

Pericol de deteriorare a aparatului.

- Pentru a preveni deteriorarea sau decolorarea emailului:
 - nu puneți vase sau alte obiecte în aparat direct pe baza acestuia.
 - nu puneți folie din aluminiu direct pe baza cavității aparatului.
 - nu puneți apă direct în aparatul fierbinte.
 - nu țineți vase umede și alimente în interior după încheierea gătirii.
 - procedați cu atenție la demontarea sau instalarea accesoriilor.
- Decolorarea emailului sau a oțelului inoxidabil nu are niciun efect asupra funcționării aparatului.
- Folosiți o cratiță adâncă pentru prăjiturile însirocate. Sucurile de fructe lasă pete care pot fi permanente.
- Gătiți întotdeauna cu ușa închisă a aparatului.
- Dacă aparatul este instalat în spatele unui panou de mobilă (de ex. o ușă), asigurați-vă că ușa nu se închide niciodată atunci când aparatul funcționează. Căldura și umezeala se pot acumula în spatele panoului închis de mobilă ceea ce produce daune aparatului, unității carcasei sau podelei. Nu închideți panoul de mobilă dacă aparatul nu s-a răcit complet după utilizare.

2.4 Îngrijirea și curățarea

AVERTISMENT!

Pericol de rănire, incendiu sau de deteriorare a aparatului.

- Înainte de a efectua operațiile de întreținere, dezactivați aparatul și scoateți ștecherul din priză.
- Verificați dacă aparatul s-a răcit. Există riscul de spargere a panourilor de sticlă.
- Înlocuiți imediat panourile de sticlă ale ușii dacă acestea sunt deteriorate. Contactați Centrul de service autorizat.
- Curățați regulat aparatul pentru a preveni deteriorarea materialului de la suprafață.
- Curățați aparatul cu o lavetă moale, umedă. Utilizați numai detergenți neutri. Nu folosiți produse abrazive, bureți abrazivi, solvenți sau obiecte metalice.
- Dacă folosiți un spray pentru cuptor, respectați instrucțiunile de siguranță de pe ambalajul acestuia.

2.5 Iluminare interioară

AVERTISMENT!

Pericol de electrocutare.

- Referitor la becul (becurile) din acest produs și becurile de schimb vândute separat: Aceste becuri sunt concepute pentru a suporta situațiile fizice extreme

din aparatele electrocasnice, cum ar fi cele de temperatură, vibrație, umiditate sau au rolul de a semnaliza informații privitoare la starea operațională a aparatului. Acestea nu sunt destinate utilizării în alte aplicații și nu sunt adecvate pentru iluminarea camerelor din locuință.

- Acest produs conține o sursă de lumină cu clasa de eficiență energetică G.
- Folosiți exclusiv becuri cu aceleași specificații.

2.6 Serviciul de asistență tehnică

- Pentru a repara aparatul contactați Centrul de service autorizat.
- Utilizați doar piese de schimb originale.

2.7 Eliminare

AVERTISMENT!

Pericol de vătămare sau sufocare.

- Contactați autoritatea locală pentru informații privind eliminarea aparatului.
- Deconectați aparatul de la sursa de alimentare electrică.
- Tăiați cablul de alimentare electrică chiar de lângă aparat și aruncați-l.
- Scoateți încuietoarea ușii pentru a nu permite copiilor sau animalelor de companie să rămână blocați în aparat.

3. INSTALAREA

AVERTISMENT!

Consultați capitolele privind siguranța.

3.1 Încorporarea



www.youtube.com/electrolux
www.youtube.com/aeg

How to install your AEG/Electrolux Oven - Column installation



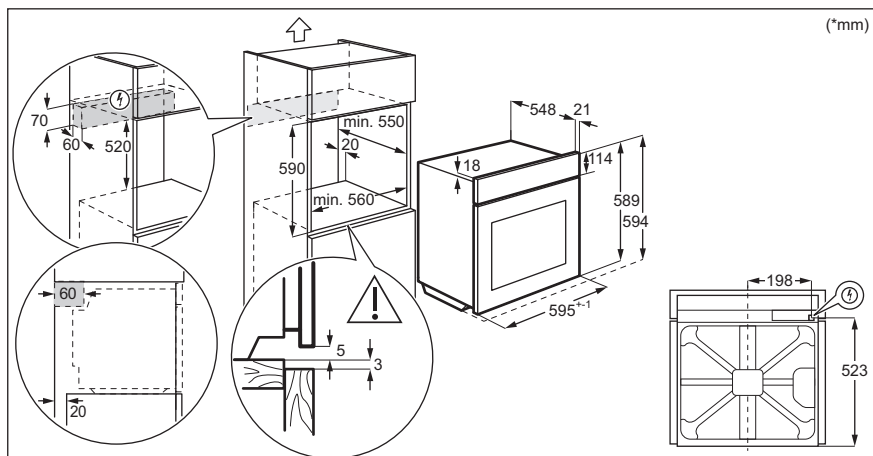
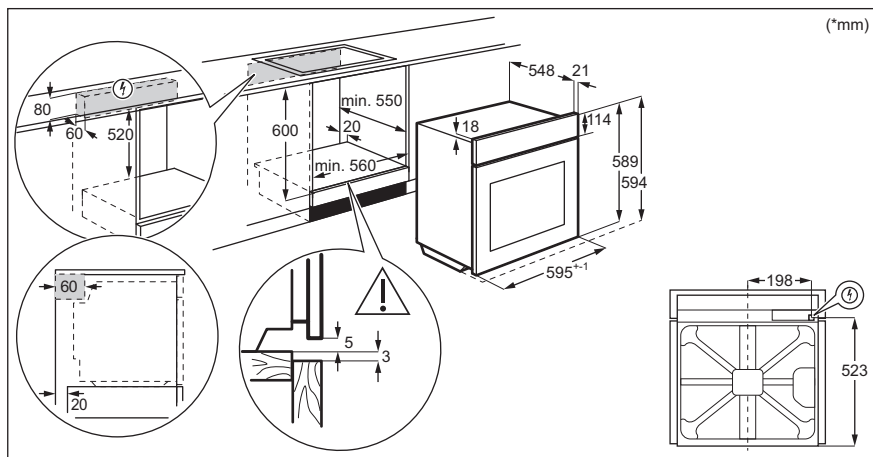

3.2 Fixarea aparatului de mobilier

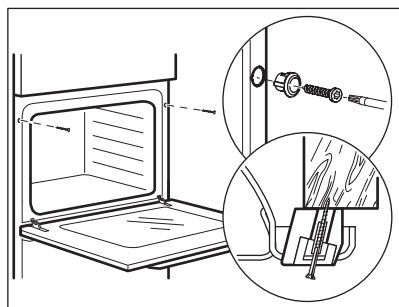

4. DESCRIEREA PRODUSULUI

4.1 Prezentare generală

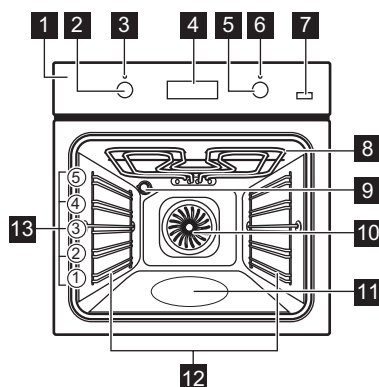

- 1 Panou de comandă
- 2 Buton de selectare pentru funcții de gătire
- 3 Bec/simbol putere
- 4 Afișaj
- 5 Buton de comandă (pentru temperatură)
- 6 Indicator / simbol pentru temperatură
- 7 Abur Plus
- 8 Element de încălzire
- 9 Becul
- 10 Ventilator
- 11 Adâncitură cavitate- Recipient pentru curățarea cu apă
- 12 Suport pentru raft, detașabil
- 13 Poziții raft

4.2 Accesorii

- **Raft sârmă**
Pentru veselă, forme pentru prăjituri, fripturi.
- **Tavă de gătit**
Pentru prăjituri și biscuiți.
- **Cratiță**

- Pentru coacere și frigere sau ca tavă pentru grăsime.
- **Ghidaje telescopice**
Cu ajutorul ghidajelor telescopice puteți monta sau scoate rafturile cu ușurință.

5. PANOUL DE COMANDĂ

5.1 Butoane de selectare retractabile

Pentru a utiliza aparatul, apăsați butonul. Butonul iese în afară.

5.2 Câmpuri cu senzor / Butoane

—	Pentru a seta ora.
⌚	Pentru a seta o funcție ceas.
+	Pentru a seta ora.
🔥	Pentru a porni și opri funcția Aer cald PLUS.

5.3 Afișaj

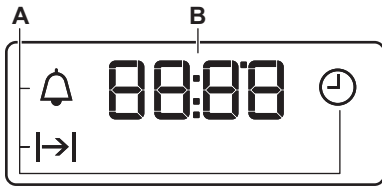

- A. Funcțiile ceasului
- B. Cronometru

6. ÎNAINTE DE PRIMA UTILIZARE

AVERTISMENT!

Consultați capitolele privind siguranța.

6.1 Înainte de prima utilizare

Cuptorul poate emite un miros și fum în timpul pre-încălzirii. Asigurați-vă că încăperea este ventilată.



Pasul 1



Pasul 2



Pasul 3



Setați ceasul

1.  - apăsați pentru a seta ora. După aproximativ 5 secunde, indicatorul pentru oră începe să aprindă intermitentă, iar afișajul indică ora.

Curățați cuptorul

1. Scoateți toate accesoriile din cuptor și suporturile pentru raftul mobil.
2. Curăța cuptorul și accesoriile doar cu o lavetă din microfibră, apă caldă și un detergent ne-agresiv.

Preîncălziți cuptorul gol

1. Setări temperatura maximă a funcției: .
Timp: 1 h.
2. Setări temperatura maximă a funcției: .
Timp: 15 min.
3. Setări temperatura maximă a funcției: .
Timp: 15 min.

Oprii cuptorul și așteptați să se răcească. Puneți în cuptor accesoriile și suporturile raftului detașabil.

7. UTILIZAREA ZILNICĂ

AVERTISMENT!

Consultați capitolele privind siguranța.

7.1 Modul de utilizare: Funcție de gătire

- Etapa 1** Rotiți butonul de selectare pentru funcțiile de gătire pentru a selecta o funcție de gătire.

Etapa 2 Rotiți butonul de comandă pentru a selecta temperatura.

Etapa 3 Când gătitul se încheie, rotiți butoanele la poziția oprit pentru a opri cuptorul.

7.2 Setarea funcției: Aer cald PLUS

AVERTISMENT!

Pericol de arsuri și de deteriorare a aparatului.

Pasul 1 Verificați dacă cuptorul s-a răcit.

Pasul 2 Umpleți adâncitura cavitații cu apă de la robinet.

 Capacitatea maximă a adânciturii cavitații este de 250 ml. Nu reumpleți adâncitura cavitații în timpul gătirii sau atunci când cuptorul este fierbinte.

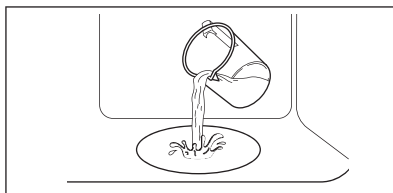

Pasul 3 Setati funcția:  

Apăsați: . Indicatorul se aprinde. Funcționează doar cu funcția: Aer cald PLUS.

Pasul 4 Rotiți butonul de control pentru temperatură pentru a seta temperatura.

Pasul 5 Preîncălziți cuptorul timp de 10 min pentru a crea umiditate.

Pasul 6 Introduceți mâncarea în cuptor.
Consultați capitolul „Informații și sfaturi”.
Nu deschideți ușa cuptorului în timpul gătirii.

Pasul 7 Rotiți butonul de selectare pentru funcțiile de gătire la poziția oprit pentru a opri cuptorul.

 - apăsați pentru a opri cuptorul. Indicatorul se stinge.

Pasul 8 După terminarea funcției, deschideți cu atenție ușa. Umiditatea eliberată poate produce arsuri.

Pasul 9 Verificați dacă cuptorul s-a răcit. Îndepărtați apa rămasă din adâncitura cavitații.

7.3 Funcții de încălzire

Funcția de încălzire

Utilizare

0

Poziția oprit

Cuptorul este oprit.



Iluminare cuptor

Pentru a aprinde lumina.

Funcția de încălzire

Utilizare







Aer cald cu ventilație / Aer cald PLUS / Curățarea cu apă



Pentru a coace simultan pe trei rafturi și pentru a deshidrata alimentele.

Setați temperatura cu 20 - 40 °C mai jos decât pentru Încălzire sus și jos.

Pentru a adăuga umiditate în timpul gătirii. Pentru a obține culoarea adecvată și crusta crocantă în timpul coacerii. Pentru ca preparatele să nu se usuce în timpul reîncălzirii.

Consultați capitolul "Îngrijirea și curățarea" pentru detalii despre: Aqua Clean.

Funcția de încălzire	Utilizare
 Aer cald umed	Această funcție este concepută să economisească energia în timpul gătitului. Atunci când folosești această funcție, temperatura din cavitate poate fi diferită de temperatura setată. Nivelul de căldură poate fi redus. Pentru mai multe informații, consultă capitolul „Utilizarea zilnică”, note cu privire la: Aer cald umed.
 Încălzire jos	Pentru a coace prăjituri crocante la bază și pentru a conserva alimentele.
 Decongelare	Pentru a decongela alimente (legume și fructe). Timpul necesar decongelării depinde de cantitatea și mărimea preparatelor congelate.
 Grill rapid	Pentru rumenirea alimentelor subțiri în cantități mari și pentru pâine prăjită.
 Gatire intensiva	Pentru a rumeni bucăți mari de carne sau carne de pasăre nedezosată pe un singur raft. Pentru gratinare și rumenire.

Funcția de încălzire	Utilizare
 Funcție Pizza	Pentru a coace pizza. Pentru rumenire intensivă și blaturi crocante.
 Încălzire sus și jos	Pentru a coace și rumeni alimentele fără să schimbi poziția raftului.

7.4 Note despre: Aer cald umed



Această funcție a fost folosită pentru conformarea cu clasa de eficiență energetică și cerințele de ecodesign EU 65/2014 (în conformitate cu și EU 66/2014). Teste conforme cu: IEC/EN 60350-1.

Ușa cuptorului trebuie închisă pe durata gătirii pentru a nu întrerupe funcția astfel încât cuptorul să funcționeze cu cea mai ridicată eficiență energetică posibilă.

Pentru instrucțiuni de gătire consultați capitolul „Informații și sfaturi”, Aer cald umed Pentru recomandări generale privind economia de energie, consultați capitolul „Eficiența energetică”, Economisirea energiei.

8. FUNCȚIILE CEASULUI

8.1 Funcțiile ceasului

Funcția ceasului	Aplicație
 Ora curentă	Pentru a seta, modifica sau verifica ora.
 Durata	Pentru a seta durata de funcționare a cuptorului.
 Cronometru	Pentru a seta cronometrul. Această funcție nu are nici o influență asupra funcționării cuptorului. Puteți seta această funcție oricând, chiar și atunci când cuptorul este oprit.

8.2 Modul de setare: Funcțiile ceasului



Modul de setare: Ora curentă



 - se aprinde intermitent când conectați cuptorul la rețeaua electrică, când a fost o pană de curent sau când cronometrul nu este setat.

 ,  - apăsați pentru a seta ora.

După aproximativ 5 sec, indicatorul pentru oră încetează aprinderea intermitentă, iar afișajul indică ora.



Cum se schimbă: Ora curentă





Pasul 1  - apăsați în mod repetat pentru a modifica ora curentă.  - începe să clipească.

Pasul 2  ,  - apăsați pentru a seta ora.
După aproximativ 5 sec, indicatorul pentru oră încetează aprinderea intermitentă, iar afișajul indică ora.

Modul de setare: Durata

Pasul 1 Setati funcția și temperatura cuptorului.



Pasul 2  - apăsați în mod repetat.  - începe să clipească.



Pasul 3  ,  - apăsați pentru a seta durata.
Afișajul indică: .
 - clipește când se încheie durata setată. Este emis un semnal și cuptorul se oprește.

Pasul 4 Pentru a opri semnalul apăsați orice buton.

Pasul 5 Rotiți butoanele de selectare la poziția oprit.

Modul de setare: Cronometru

Pasul 1  - apăsați în mod repetat.  - începe să clipească.

Pasul 2  ,  - apăsați pentru a seta ora.
Funcția pornește automat după 5 secunde.
La încheierea duratei alese, este emis semnalul sonor.

Pasul 3 Pentru a opri semnalul apăsați orice buton.

Pasul 4 Rotiți butoanele de selectare la poziția oprit.

Cum se anulează: Funcțiile ceasului

Pasul 1  - apăsați repetat până când simbolul funcției ceas începe să clipească.

Pasul 2 Apăsați lung: .
Funcția ceas se oprește după câteva secunde.

9. UTILIZAREA ACCESORIILOR

AVERTISMENT!

Consultați capitolele privind siguranța.

9.1 Introducerea accesoriilor

O mică adâncitură în partea de sus sporește siguranța. Adânciturile sunt și dispozitive

anti-răsturnare. Marginea ridicată a raftului împiedică alunecarea vaselor de pe raft.

Raft sârmă:

Împinge raftul pe șinele de ghidare ale suportului pentru rafturi și asigură-te că piciorușele sunt în dreptate în jos.

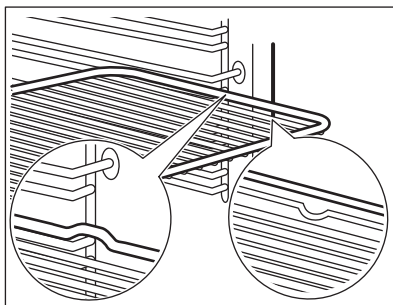

Tavă de gătit / Cratiță adâncă:

Împinge tava pe șinele de ghidare.

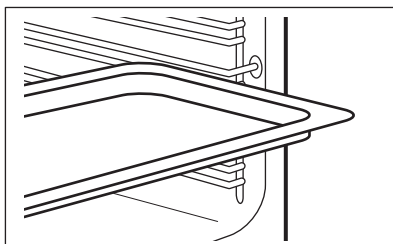

10. FUNCȚII SUPLIMENTARE

10.1 Ventilator de răcire

Atunci când aparatul este în funcțiune, ventilatorul de răcire pornește automat pentru a menține reci suprafețele aparatului. Dacă oprești cuptorul, ventilatorul de răcire va continua să funcționeze până când aparatul s-a răcit.

supraîncălzirea periculoasă. Pentru a preveni acest lucru, cuptorul are un termostat de siguranță care întrerupe alimentarea cu curent. În momentul în care temperatura scade, cuptorul pornește din nou în mod automat.

10.2 Termostatul de siguranță

Funcționarea incorectă a cuptorului sau componentele defecte pot să cauzeze

11. INFORMAȚII ȘI SFATURI



Consultați capitolele privind siguranța.

11.1 Recomandări pentru gătit

Cuptorul are cinci poziții pentru rafturi.

Numărați pozițiile rafturilor începând din partea de jos a podelei cuptorului.

Cuptorul dvs. ar putea coace sau prăji diferit față de cuptorul pe care l-ați avut înainte.

Coacerea prăjiturilor

Nu deschideți ușa cuptorului înainte ca 3/4 din durata de gătire setată să fie finalizată.

Dacă utilizați două tăvi de gătit în același timp, păstrați un nivel gol între ele.

Gătirea cărnii și a peștelui

Folosiți o cratiță adâncă pentru alimente foarte grase, pentru a preveni pătarea permanentă a cuptorului.

Lăsați carnea să se odihnească aproximativ 15 minute înainte de a o tăia, astfel încât zeama să nu se scurgă.

Pentru a preveni acumularea unei cantități foarte mari de fum în cuptor în timpul prăjirii, adăugați puțină apă în cratița adâncă. Pentru a preveni condensul de fum, adăugați apă de fiecare dată după ce se usucă.

Durate de gătire

Duratele de gătire depind de tipul de preparat, de consistența și de volumul său.

Mai întâi, monitorizați performanța când gătiți. Găsiți cele mai bune setări (nivelul de căldură, durata de gătire etc.) pentru vasul dvs. de gătit, rețetele și cantitățile pe care le gătiți când utilizați acest aparat.

11.2 Aer cald umed - accesorii recomandate

Folosiți forme și recipiente în culori închise, fără reflexie. Acestea absorb mai bine căldura decât vasele deschise la culoare și cu reflexie.

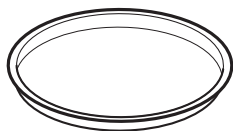

Tigaie de pizza

Culoare închisă, fără reflexie
Diametru de 28 cm

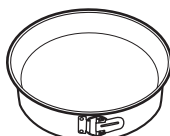

Tavă de copt

Culoare închisă, fără reflexie
Diametru de 26 cm



Ramekin-uri

Ceramică
Diametru de 8 cm,
înălțime de 5 cm













Tavă rotundă pentru tarte

Culoare închisă, fără reflexie
Diametru de 28 cm

11.3 Aer cald umed







Pentru cele mai bune rezultate, respectați sugestiile din tabelul de mai jos.







		 (°C)		 (min)
Rulouri dulci, 12 bucăți	tavă de gătit sau tavă de colectare	175	3	40 - 50
Rulouri, 9 bucăți	tavă de gătit sau tavă de colectare	180	2	35 - 45
Pizza congelată, 0,35 kg	raft sarma	180	2	45 - 55
Ruladă	tavă de gătit sau tavă de colectare	170	2	30 - 40
Negresă	tavă de gătit sau tavă de colectare	170	2	45 - 50
Soufflè, 6 bucăți	vas ceramic ramekin pe raft de sârmă	190	3	45 - 55
Blat de pandișpan	formă pentru aluat fraged pe raft de sârmă	180	2	35 - 45
Sandviș Victoria	vas de copt pe raft de sârmă	170	2	35 - 50
Pește fiert, 0,3 kg	tavă de gătit sau tavă de colectare	180	2	35 - 45
Pește întreg, 0,2 kg	tavă de gătit sau tavă de colectare	180	3	25 - 35
File de pește, 0,3 kg	tavă de pizza pe raft de sârmă	170	3	30 - 40
Carne fiartă, 0,25 kg	tavă de gătit sau tavă de colectare	180	3	35 - 45
Șașlăc, 0,5 kg	tavă de gătit sau tavă de colectare	180	3	40 - 50
Prăjituri, 16 bucăți	tavă de gătit sau tavă de colectare	150	2	30 - 45
Pricomigdale, 20 bucăți	tavă de gătit sau tavă de colectare	180	2	45 - 55
Brioșe, 12 bucăți	tavă de gătit sau tavă de colectare	170	2	30 - 40
Pateuri sărate, 16 bucăți	tavă de gătit sau tavă de colectare	170	2	35 - 45
Fursecuri, 20 bucăți	tavă de gătit sau tavă de colectare	150	2	40 - 50
Mini tarte, 8 bucăți	tavă de gătit sau tavă de colectare	170	2	30 - 40
Legume, fierte, 0,4 kg	tavă de gătit sau tavă de colectare	180	2	35 - 45
Omletă vegetariană	tavă de pizza pe raft de sârmă	180	3	35 - 45

		 (°C)		 (min)
Legume mediteraneene, 0,7 kg	tavă de gătit sau tavă de colectare	180	4	35 - 45

11.4 Informații pentru institutele de testare

Teste conform cu IEC 60350-1.

				 (°C)	 (min)	
Prăjituri mici, 20 bucăți pe tavă	Încălzire sus și jos	Tavă de gătit	3	170	20 - 35	-
Prăjituri mici, 20 bucăți pe tavă	Aer cald cu ventilație	Tavă de gătit	3	150 - 160	20 - 35	-
Prăjituri mici, 20 bucăți pe tavă	Aer cald cu ventilație	Tavă de gătit	2 și 4	150 - 160	20 - 35	-
Plăcintă cu mere, 2 forme Ø20 cm	Încălzire sus și jos	Raft sârmă	2	180	70 - 90	-
Plăcintă cu mere, 2 forme Ø20 cm	Aer cald cu ventilație	Raft sârmă	2	160	70 - 90	-
Pandișpan fără grăsimi, formă pentru tort Ø26 cm	Încălzire sus și jos	Raft sârmă	2	170	40 - 50	Preîncălziți cuptorul timp de 10 min.
Pandișpan fără grăsimi, formă pentru tort Ø26 cm	Aer cald cu ventilație	Raft sârmă	2	160	40 - 50	Preîncălziți cuptorul timp de 10 min.
Pandișpan fără grăsimi, formă pentru tort Ø26 cm	Aer cald cu ventilație	Raft sârmă	2 și 4	160	40 - 60	Preîncălziți cuptorul timp de 10 min.
Biscuit sfărâmicios	Aer cald cu ventilație	Tavă de gătit	3	140 - 150	20 - 40	-
Biscuit sfărâmicios	Aer cald cu ventilație	Tavă de gătit	2 și 4	140 - 150	25 - 45	-

						
				(°C)	(min)	
Biscuit sfărâmicios	Încălzire sus și jos	Tavă de gătit	3	140 - 150	25 - 45	-
Pâine prăjită, 4 - 6 bucăți	Grill	Raft sârmă	4	maxim	1 - 5	Preîncălziți cuptorul timp de 10 min.
Burger de vită, 6 bucăți, 0,6 kg	Grill	Raft sârmă, tavă de scurgere	4	maxim	20 - 30	Puneți raftul de sârmă pe al patrulea nivel și tava de colectare pe al treilea nivel al cuptorului. Întoarceți alimentele la jumătatea duratei de gătire. Preîncălziți cuptorul timp de 10 min.

12. ÎNGRIJIREA ȘI CURĂȚAREA

AVERTISMENT!

Consultați capitolele privind siguranța.

12.1 Observații privind curățarea



Agenți de curățare

Curăța partea din față a aparatului doar cu o lavetă din microfibră, cu apă caldă și un detergent neagresiv. Curăța și verifică garnitura ușii din jurul cadrului cavității.

Folosește o soluție de curățare dedicată pentru suprafețe metalice.

Curăța petele cu un detergent neagresiv.



Utilizarea zilnică

Curăța cavitatea după fiecare utilizare. Depunerile de grăsimi sau de orice alte reziduuri pot provoca un incendiu.

Umezeala poate produce condens în aparat sau pe panourile de sticlă ale ușii. Pentru a reduce condensul, lasă aparatul să funcționeze timp de 10 minute înainte de gătire. Nu depozita preparatele în aparat pentru mai mult de 20 de minute. Usucă cavitatea după fiecare utilizare doar cu o lavetă din microfibră.



Accesorii

Curăța toate accesoriile după fiecare utilizare și lăsa-le să se usuce. Folosește doar o lavetă din microfibră, apă caldă și un detergent neagresiv. Nu curăța accesoriile în mașina de spălat vase.

Nu curăța accesoriile anti-aderente folosind un agent de curățare abraziv sau obiecte cu margini ascuțite.

12.2 Cum se curăță: Adâncitură cavitate

Curățați adâncitura cavității pentru a îndepărta reziduurile de calcar după ce gătiți cu abur.

Pasul 1	Pasul 2	Pasul 3
Turnați: 250 ml de oțet din vin alb în adâncitura cavității. Folosiți un oțet de maxim 6%, fără niciun aditiv.	Lăsați oțetul să dizolve reziduurile de calcar la temperatura mediului ambiant timp de 30 de minute.	Curățați cavitatea cu apă caldă și o lavetă moale.
Pentru funcția: Aer cald PLUS curățați cuptorul la fiecare 5 - 10 cicluri de gătire.		

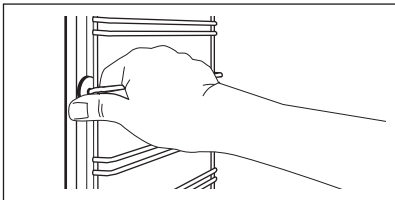
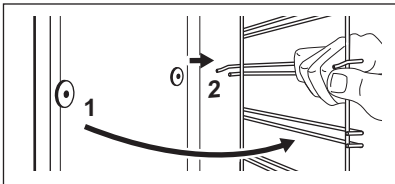

12.3 Cum se scot: Suporturile pentru raft

Scoateți suporturile raftului pentru a curăța cuptorul.

Pasul 1	Oprii cuptorul și așteptați să se răcească.	
Pasul 2	Trageți partea din față a suportului pentru rafturi și îndepărtați-o de peretele lateral.	
Pasul 3	Trageți partea din spate a suportului pentru raft și îndepărtați-o de peretele lateral și îndepărtați.	
Pasul 4	Instalați suporturile pentru raft în ordine inversă. Știfturile de fixare de pe ghidajele telescopice trebuie să fie îndreptate spre față.	

12.4 Modul de utilizare: Curățarea cu apă

Această procedură de curățare folosește umiditatea pentru a elimina grăsimile și resturile de mâncare rămase în cuptor.

Pasul 1	Turnați apă în adâncitura cavității: 200 ml.
Pasul 2	Setați funcția:   Apăsați: 

Pasul 3	Setați temperatura la 90 °C.
Pasul 4	Lăsați cuptorul să funcționeze timp de 30 min.
Pasul 5	Oprii cuptorul.
Pasul 6	Așteptați până când cuptorul este rece. Uscați cavitatea cu o lavetă moale.

12.5 Cum se scoate și se montează: Ușa

Ușa cuptorului are patru panouri de sticlă. Puteți să scoateți ușa și panourile de sticlă de la interior pentru a le curăța. Citiți toate instrucțiunile de la „Scoaterea și instalarea ușii” înainte de a scoate panourile de sticlă.

ATENȚIE!

Nu utilizați cuptorul fără panourile de sticlă.

Pasul 1 Deschideți ușa complet și țineți ambele balamale.

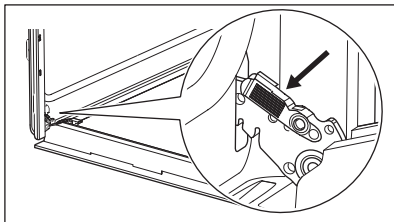

Pasul 2 Ridicați și trageți încuietorile până când se aude un clic.

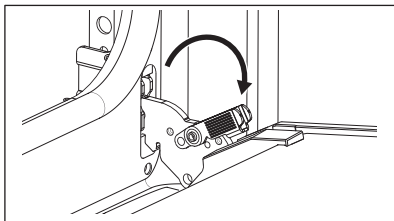

Pasul 3 Închideți ușa cuptorului până la jumătate în prima poziție de deschidere. După aceea, ridicați și trageți pentru a scoate ușa din locaș.

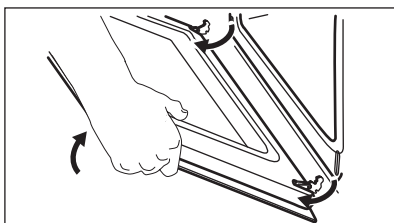

Pasul 4 Puneți ușa pe o lavetă moale pe o suprafață stabilă.

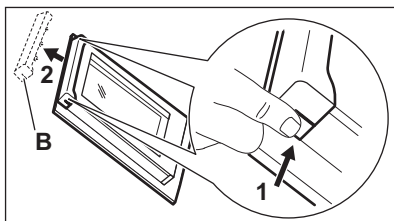

Pasul 5 Țineți garnitura ușii (B) pe partea superioară a ușii de ambele părți și apăsați-o către interior pentru a elibera clema.

Pasul 6 Trageți garnitura ușii spre față pentru a o scoate.

Pasul 7 Țineți panoul de sticlă al ușii de partea superioară și scoateți-l cu atenție. Asigurați-vă că sticla iese complet din suporturi.

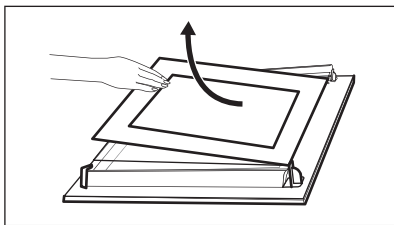

Pasul 8 Curățați panourile de sticlă cu apă caldă și săpun. Uscați cu atenție panourile de sticlă. Nu curățați panourile de sticlă în mașina de spălat vase.

Pasul 9 După curățare, instalați panoul de sticlă și ușa cuptorului.

Dacă ușa este instalată corect, veți auzi un clic în închiderea clemelor.

Zona imprimată trebuie să fie orientată spre partea interioară a ușii. După instalare, asigurați-vă că suprafața cadrului panoului din sticlă din zonele serigrafiate nu prezintă asperități la atingere. Dacă este instalată corect, garnitura ușii face clic. Asigurați-vă că ați montat corect panoul intern de sticlă în locașuri.

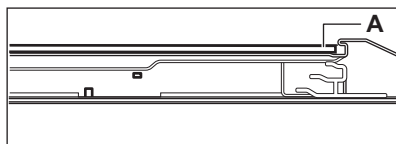

12.6 Cum se înlocuiește: Bec

AVERTISMENT!

Pericol de electrocutare.
Becul poate fi fierbinte.

Întotdeauna țineți becul halogen cu ajutorul unei cârpe pentru a preveni arderea reziduurilor de grăsime pe bec.

Înainte de a schimba becul:

Etapa 1	Etapa 2	Etapa 3
Oprii cuptorul. Așteptați până când cuptorul este rece.	Deconectați cuptorul de la sursa de alimentare electrică.	Puneți o lavetă pe fundul cavității.

Becul din spate

Pasul 1 Rotiți capacul de sticlă și scoateți-l.

Pasul 2 Curățați capacul de sticlă.

Pasul 3 Înlocuiți becul cu un bec adecvat rezistent la o temperatură de 300 °C.

Pasul 4 Montați capacul de sticlă.

13. DEPANAREA

AVERTISMENT!

Consultați capitolele privind siguranța.

13.1 Ce trebuie făcut dacă...

În orice situație care nu este prevăzută în acest tabel, contactați un Centru de service autorizat.

Problemă	Verificați dacă...
Cuptorul nu se încălzește.	Siguranța este arsă.

Problemă	Verificați dacă...
Garnitura ușii este deteriorată.	Nu folosiți cuptorul. Contactați un Centru de service autorizat.
Afișajul indică „12.00”.	A fost o pană de curent. Setați timpul.
Apa se scurge din adâncitura cavității.	Este prea multă apă în adâncitura cavității.
Performanțe nesatisfăcătoare la gătire pentru funcția: Aer cald PLUS .	Ați umplut adâncitura cavității cu apă.
Becul nu funcționează.	Becul este ars.

13.2 Date pentru service

Dacă nu poți remedia problema de unul singur, contactează comerciantul sau un centru de service autorizat.

Datele necesare solicitate de centrul de service se găsesc pe plăcuța cu date tehnice. Plăcuța cu datele tehnice se află pe cadrul frontal al cavității aparatului. Nu scoate plăcuța cu date tehnice din interiorul aparatului.

Îți recomandăm să notezi datele aici:

Model (MOD.)

Numărul produsului (PNC)

Numărul de serie (S.N.)

14. EFICIENȚĂ ENERGETICĂ

14.1 Informații despre produs și Fișa cu informații despre produs în conformitate cu Regulamentul UE privind etichetare ecologică și energetică

Denumirea furnizorului	Electrolux
Identificarea modelului	EOD3H50TX 949499048
Index de eficiență energetică	95.3
Clasă de eficiență energetică	A
Consum de energie cu o încărcătură standard, modul convențional	0.93kWh/ciclu
Consum de energie cu o încărcare standard, în modul ventilație	0.81kWh/ciclu
Număr de cavități	1

Sursă de căldură	Energie electrică
Volumul	72l
Tip cuptor	Cuptor încorporabil
Masă	29.3kg

IEC/EN 60350-1 - Aparate de gătit electrocasnice - Partea 1: Gamă, cuptoare, cuptoare cu abur și grill-uri - Metoda pentru măsurarea performanței.

14.2 Economisirea de energie



Aparatul este prevăzut cu unele funcții care ajută la economisirea de energie în timpul procesului zilnic de gătit.

Asigură-te că ușa aparatului este închisă în timpul funcționării. Nu deschide ușa aparatului prea des în timpul gătitului. Menține garnitura ușii curată și asigură-te că este bine fixată în poziție.

Folosește vase metalice pentru o economie optimizată de energie.

Atunci când este posibil, nu preîncălzi aparatul înainte de gătit.

Ai grijă ca pauzele să fie cât mai mici între două coaceri, atunci când pregătești mai multe preparate o dată.

Gătitul cu ventilator

Atunci când este posibil, folosește funcțiile de gătit cu ventilator pentru a economisi energie.

Căldura reziduală

Atunci când durata de gătit este mai mare de 30 de min, redu temperatura aparatului cu cel puțin 3 - 10 min înainte de încheierea gătitului. Căldura reziduală din interiorul aparatului va continua să gătească preparatul.

Folosește căldura reziduală pentru a încălzi alte preparate.

Menținerea caldă a alimentelor

Alege setarea pentru cea mai mică temperatură posibilă pentru a folosi căldura reziduală și menține preparatele calde.

Aer cald umed

Funcție concepută pentru a economisi energie în timpul gătitului.

15. INFORMAȚII PRIVIND MEDIUL

Reciclați materialele marcate cu simbolul . Pentru a recicla ambalajele, acestea trebuie puse în containerele corespunzătoare. Ajutați la protejarea mediului și a sănătății umane și la reciclarea deșeurilor din aparatele electrice și electrocasnice. Nu aruncați aparatele

marcate cu acest simbol  împreună cu deșeurile menajere. Returnați produsul la centrul local de reciclare sau contactați administrația orașului dvs.



electrolux.com

867360685-B-172023



CE