

MRAZNIČKA

NÁVOD NA OBSLUHU

PHILCO



Famous for Quality the World Over

PCF 1421

PCF 1981

PCF 2491

**Vážený zákazník,
Ďakujeme, že ste si kúpili výrobok značky PHILCO. Aby mohol váš spotrebič slúžiť dobre, prečítajte si všetky pokyny uvedené v tomto návode na obsluhu.**

OBSAH

Vážení zákazníci:	2
1. ČASŤ: BEZPEČNOSTNÉ POKYNY.....	3
1.2 Význam bezpečnostných varovných symbolov.....	8
1.3 Varovania týkajúce sa elektrickej energie.....	9
1.4 Varovania týkajúce sa používania	10
1.5 Varovania týkajúce sa vkladania predmetov.....	11
1.6 Varovania týkajúce sa úspory energie	12
1.7 Varovania týkajúce sa likvidácie.....	12
2. ČASŤ: SPRÁVNE POUŽÍVANIE MRAZNIČKY.....	13
2.1 Názvy jednotlivých častí spotrebiča.....	13
2.2 Ovládanie teploty	14
2.3 Umiestnenie	14
2.4 Začatie používania.....	15
2.5 Tipy na úsporu energie.....	15
3. ČASŤ: ÚDRŽBA MRAZNIČKY	16
3.1 Čistenie	16
3.2 Odmrazovanie.....	17
3.3 Prestanie používania.....	17
4. ČASŤ: ODSTRÁŇOVANIE MOŽNÝCH PROBLÉMOV.....	18
5. ČASŤ: INFORMAČNÝ LIST	19



Tento spotrebič bol testovaný v súlade so smernicami platnými v Európskej únii.

Tento spotrebič vyhovuje príslušným bezpečnostným predpisom pre elektrické spotrebiče platné v Európskej únii.

Vážený zákazník:

Ďakujeme Vám za zakúpenie tejto mrazničky. Pred prvým použitím nového spotrebiča si prosím najskôr prečítajte tento jednoduchý návod na obsluhu. Len tak budete používať mrazničku efektívne.

Likvidácia obalového materiálu musí prebehnúť v súlade s platnými požiadavkami na ochranu životného prostredia.

Pri likvidácii akéhokoľvek mraziaceho zariadenia, sa prosím obráťte na mieste stredisko likvidácie odpadu ohľadom informácií o bezpečnej likvidácii.

Tento spotrebič musí byť používaný len na určený účel.

Tento spotrebič je určený na použitie v domácnosti a podobnom prostredí, ako sú:

- kuchynky pre zamestnancov v obchodoch, kanceláriách a iných pracovných prostrediach;
- farmy a použitie spotrebiča klientmi hotelov, motelov a iných typov ubytovacích zariadení;
- ubytovacie zariadenia s výdajom raňajok;
- catering a podobné nekomerčné účely.

1. ČASŤ: BEZPEČNOSTNÉ POKYNY



VAROVANIE: RIZIKO POŽIARU/HORĽAVÉ MATERIÁLY

TENTO SPOTREBIČ JE URČENÝ NA POUŽITIE V DOMÁCNOSTI A PODOBNOM PROSTREDÍ, AKO SÚ KUCHYNE PRE ZAMESTNANCOV V OBCHODOCH, KANCELÁRIÁCH A INÝCH PRACOVNÝCH PROSTREDIACH; NA FARMÁCH A PRE KLIENTOV HOTELOV, MOTELOV A INÝCH TYPOV UBYTOVACÍCH ZARIADENÍ; V UBYTOVACÍCH ZARIADENIACH S VÝDAJOM RAŇAJOK; PRE CATERING A PODOBNÉ NEKOMERČNÉ ÚČELY.

VÝMENU POŠKODENÉHO NAPÁJACIEHO KÁBLA MÔŽE Z BEZPEČNOSTNÝCH DÔVODOV VYKONAŤ LEN VÝROBCA, JEHO SERVISNÝ TECHNIK ALEBO INÁ PODOBNE KVALIFIKOVANÁ OSOBA.

NESKLADUJTE V TOMTO SPOTREBIČI VÝBUŠNÉ LÁTKY, AKO SÚ AEROSOLOVÉ NÁDOBY S HORĽAVÝM OBSAHOM.

SPOTREBIČ MUSÍ BYŤ ODPOJENÝ OD ELEKTRICKEJ SIETE PO POUŽITÍ A PRED VYKONANÍM POUŽÍVATEĽSKEJ ÚDRŽBY SPOTREBIČA.

 **VAROVANIE!** NEBLOKUJTE VETRACIE OTVORY VOĽNE STOJACEHO ANI ZABUDOVANÉHO SPOTREBIČA.

 **VAROVANIE!** NA URÝCHLENIE ODMRAZOVANIA SPOTREBIČA NEPOUŽÍVAJTE MECHANICKÉ ZARIADENIA ANI INÉ PROSTRIEDKY, KTORÉ NEBOLI ODPORUČENÉ VÝROBCOM.

 **VAROVANIE!** DBAJTE NA TO, ABY STE NEPOŠKODILI CHLADIACI OKRUH.

 **VAROVANIE!** CHLADIACI SYSTÉM OBSAHUJE CHLADIVO POD VYSOKÝM TLAKOM. NEMANIPULUJTE SO SYSTÉMOM. SYSTÉM MÔŽE BYŤ OPRAVOVANÝ LEN KVALIFIKOVANOU OSOBOU.

 **VAROVANIE!** V PRIESTORE NA USKLADNENIE POTRAVÍN V SPOTREBIČI NEPOUŽÍVAJTE ŽIADNE ELEKTROSPOTREBIČE, AK SA NEJEDNÁ O TYP ODPORÚČANÝ VÝROBCOM.

 **VAROVANIE!** POUŽÍVANIE SPOTREBIČA MUSÍ BYŤ V SÚLADE S MIESTNYMI PREDPISMI UPRAVUJÚCIMI POUŽÍVANIE HORĽAVÝCH PLYNOV A CHLADÍV.

 **VAROVANIE!** NEUMIESTŇUJTE VIAC PRENOSNÝCH ZÁSUVIEK V ZADNEJ ČASTI SPOTREBIČA.

 **VAROVANIE!** PRI UMIESTNENÍ SPOTREBIČA DBAJTE NA TO, ABY NEDOŠLO K PRICVAKNUTIU ALEBO POŠKODENIU NAPÁJACIEHO KÁBLA.

 **VAROVANIE!** V BLÍZKOSTI ZADNEJ STENY SPOTREBIČA SA NESMÚ NACHÁDZAŤ VIACNÁSOBNÉ ZÁSUVKY ALEBO PRENOSNÉ NAPÁJACIE ZDROJE.

 **VAROVANIE!** AK JE NAPÁJACÍ KÁBEL POŠKODENÝ, JEHO VÝMENU ZVERTE ODBORNÉMU SERVISNÉMU STREDISKU, ABY SA ZABRÁNILO VZNIKU NEBEZPEČNEJ SITUÁCIE. SPOTREBIČ S POŠKODENÝM NAPÁJACÍM KÁBLOM JE ZAKÁZANÉ POUŽÍVAŤ.

 **VAROVANIE!** NA URÝCHLENIE ODMRAZOVACIEHO PROCESU NEPOUŽÍVAJTE MECHANICKÉ ZARIADENIA ALEBO INÉ PROSTRIEDKY AKO TIE, KTORÉ SÚ ODPORÚČANÉ VÝROBCOM.

 **VAROVANIE!** V PRIESTORE NA UCHOVÁVANIE POTRAVÍN NEPOUŽÍVAJTE ELEKTRICKÉ SPOTREBIČE, AK SA NEJEDNÁ O TYPY ODPORÚČANÉ VÝROBCOM.

 **VAROVANIE!** RIZIKO UVÄZNENIA DETÍ V SPOTREBIČI. PRED LIKVIDÁCIOU OPOTREBOVANEJ CHLADNIČKY ALEBO MRAZNIČKY:

- DEMONTUJTE DVIERKA.
- PONECHAJTE V SPOTREBIČI POLICE ALEBO ZÁSUVKY. DETI TAK NEBUDÚ MÔČŤ VLIEZŤ DO SPOTREBIČA A ZATVORIŤ SA TAM.

CHLADIVO

CHLADIVO A CYKLOPENTÁNOVÝ PENOVÝ MATERIÁL, KTORÉ SÚ OBSIAHNUTÉ V SPOTREBIČI, SÚ HORĽAVÉ. OPOTREBOVANÝ SPOTREBIČ SA NESMIE NACHÁDZAŤ V BLÍZKOSTI ZDROJOV VZNIETENIA. LIKVIDÁCIU A RECYKLÁCIU OPOTREBOVANÉHO SPOTREBIČA MÔŽE VYKONÁVAŤ LEN SPOLOČNOSŤ ZAISTUJÚCA RECYKLÁCIU TAKÝCHTO SPOTREBIČOV A MAJÚCA POTREBNÚ KVALIFIKÁCIU. V OPAČNOM PRÍPADE MÔŽE DÔJSŤ K POŠKODENIU ŽIVOTNÉHO PROSTREDIA ALEBO K ZRANENIU OSÔB.

PRE NORMU EN: TENTO SPOTREBIČ MÔŽU POUŽÍVAŤ DETI STARŠIE AKO 8 ROKOV A OSOBY SO ZNÍŽENÝMI FYZICKÝMI, ZMYSLOVÝMI ALEBO DUŠEVNÝMI SCHOPNOSŤAMI ALEBO S NEDOSTATOČNÝMI SKÚSENOSŤAMI A ZNALOSŤAMI LEN VTEDY, AK SA NACHÁDZAJÚ POD DOZOROM ZODPOVEDNEJ OSOBY ALEBO AK BOLI ZOZNÁMENÉ SO SPRÁVNÝM A BEZPEČNÝM POUŽÍVANÍM SPOTREBIČA A CHÁPU RIZIKÁ S TÝM SPOJENÉ. DETI SA SO SPOTREBIČOM NESMÚ HRAŤ. DETI NESMÚ VYKONÁVAŤ UŽÍVATEĽSKÚ ÚDRŽBU SPOTREBIČA BEZ DOZORU ZODPOVEDNEJ OSOBY. DETI VO VEKU OD 3 DO 8 ROKOV MÔŽU VKLADAŤ POTRAVINY DO SPOTREBIČA A VYBERAŤ ICH Z NEHO.

ABY STE PREDIŠLI KONTAMINÁCIU POTRAVÍN, DODRŽIAVAJTE PROSÍM TIETO POKYNY:



- DVIERKA SPOTREBIČA PONECHANÉ OTVORENÉ DLHŠÍ ČAS MÔŽU VIESŤ K ZNAČNÉMU ZVÝŠENIU TEPLoty V SPOTREBIČI.
- PRAVIDELNE ČISTITE POVRCH SPOTREBIČA, KTORÝ MÔŽE PRÍŠŤ DO STYKU S POTRAVINAMI. NEZABUDNITE NA ČISTENIE PRÍSTUPNÝCH ČASTÍ ODTOKOVÉHO SYSTÉMU.
- VYČISTITE ZÁSOBNÍK NA VODU, AK STE HO NEPOUŽÍVALI 48 HODÍN; PREPLÁCHNITE SYSTÉM PRÍVODU VODY PRIPOJENÝ K ZDROJU VODY, AK NÍM VODA NEPRETEKALA 5 DNÍ.
(POZNÁMKA 1)
- SKLADUJTE SUROVÉ MÄSO A RYBY VO VHODNÝCH NÁDOBÁCH TAK, ABY TIETO POTRAVINY NEPRIŠLI DO STYKU S INÝMI POTRAVINAMI.
- ZÁSUVKY SPOTREBIČA OZNAČENÉ DVOMI HVIEZDIČKAMI ****** SÚ VHODNÉ NA SKLADOVANIE ZMRAZENÝCH POTRAVÍN, SKLADOVANIE ALEBO VÝROBU ZMRZLINY A VÝROBU ĽADOVÝCH KOCIEK. (POZNÁMKA 2)
- ZÁSUVKY SPOTREBIČA OZNAČENÉ JEDNOU *****, DVOMI ****** A TROMI ******* HVIEZDIČKAMI NIE SÚ VHODNÉ NA ZMRAZOVANIE ČERSTVÝCH POTRAVÍN. (POZNÁMKA 3)
- AK NEBUDETE SPOTREBIČ DLHŠÍ ČAS POUŽÍVAŤ, VYPNITE HO, ODMRAZTE, VYČISTITE, VYSUŠTE A NECHAJTE DVIERKA POOTVORENÉ, ZABRÁNITE TAK TVORBE VLHKOSTI A ZÁPACHU V SPOTREBIČI.

POZNÁMKA 1, 2, 3: VÁŠHO SPOTREBIČA SA NEMUSIA TÝKAŤ VŠETKY POZNÁMKY. ZÁLEŽÍ NA KONKRÉTNOM MODELI, KTORÝ STE SI ZAKÚPILI.

TENTO SPOTREBIČ JE URČENÝ NA POUŽITIE V DOMÁCNOSTI A PODOBNÝCH PRIESTOROCH, AKO SÚ

- KUCHYNSKÉ KÚTY V OBCHODOCH, KANCELÁRIÁCH A OSTATNÝCH PRACOVISKÁCH;
- SPOTREBIČE POUŽÍVANÉ HOŠŤAMI V HOTELOCH, MOTELOCH A INÝCH OBYTNÝCH PROSTREDIACH;
- SPOTREBIČE POUŽÍVANÉ V PODNIKOKCH ZAISŤUJÚCICH NOČLAH S RAŇAJKAMI;
- SPOTREBIČE POUŽÍVANÉ V STRAVOVACÍCH A PODOBNÝCH NEPREDAJNÝCH PROSTREDIACH.

1.2 Význam bezpečnostných varovných symbolov

 SYMBOLY ZÁKAZU	Symboly označujú zakázané záležitosti a ich správanie je zakázané. Nedodržanie pokynov môže mať za následok poškodenie produktu alebo ohrozenie bezpečnosti používateľov.
 VAROVNÉ SYMBOLY	Symboly označujú záležitosti, ktoré je sa musia dodržiavať a tieto správania musia byť striktné vykonané v súlade s prevádzkovými požiadavkami. Nedodržanie pokynov môže mať za následok poškodenie produktu alebo ohrozenie bezpečnosti používateľov.
 SYMBOLY POZNÁMKY	Symboly označujú záležitosti, ktorým je potrebné venovať pozornosť a na tieto správania je potrebné špeciálne poukázať. Je potrebné dodržiavať náležité opatrenia, lebo dôjde k ľahkým alebo stredne ťažkým poraneniam alebo poškodeniam produktu.

Tento návod obsahuje množstvo dôležitých bezpečnostných informácií (ktoré musia používatelia dodržiavať).

1.3 Varovania týkajúce sa elektrickej energie

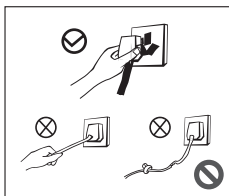

- Pri odpojení zástrčky napájacieho kábla spotrebiča neťahajte za napájací kábel. Pevne uchopte zástrčku a vytiahnite ju priamo z elektrickej zásuvky.
- Za žiadnych okolností nepoškodzujte napájací kábel, aby ste zaistili bezpečné používanie, nepoužívajte ho, ak je napájací kábel poškodený alebo je opotrebovaná jeho zástrčka.
- Opotrebovaný alebo poškodený napájací kábel musí vymeniť výrobcom schválené servisné stredisko.

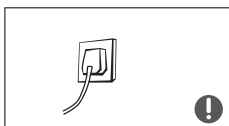

- Zástrčka napájacieho kábla by mala byť pevne v kontakte so zásuvkou, v opačnom prípade by mohlo dôjsť k požiaru. Uistite sa, či je uzemňovacia elektróda elektrickej zásuvky vybavená spoľahlivým uzemňovacím vedením.

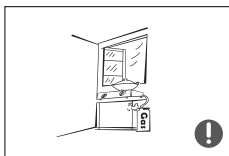

- V prípade úniku plynu a iných horľavých materiálov vypnite ventil unikajúceho plynu a potom otvorte dvere a okná. Neodpájajte mrazničku a iné elektrické spotrebiče, pretože iskra môže spôsobiť požiar.

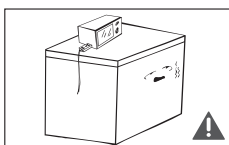

- Na zaistenie bezpečnosti sa neodporúča umiestňovať regulátory, variče ryže, mikrovlnné rúry a iné spotrebiče na mrazničku, ak to nie je priamom odporúčané výrobcom. Nepoužívajte elektrické spotrebiče v priestore skladovania potravín.

1.4 Varovania týkajúce sa používania

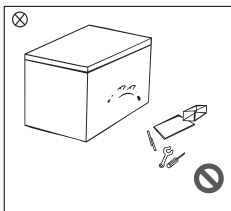

- Mrazničku svojvoľne nerozoberajte ani nerekonštruujte, nepoškodzuje chladiaci okruh; údržba spotrebiča musí byť vykonaná odborníkom.
- Poškodený napájací kábel musí vymeniť výrobca, jeho oddelenie údržby alebo podobní odborníci, aby sa predišlo nebezpečenstvu.

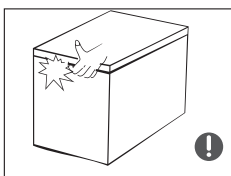

- Medzery medzi dvierkami mrazničky a medzi dverami a telom mrazničky sú malé, preto buďte opatrní, aby ste do týchto malých priestorov nekladali ruky, aby nedošlo k pricviknutiu prstov. Pri otváraní dvierok mrazničky buďte opatrní, aby nedošlo k pádu nejakých predmetov.
- Keď je mraznička v prevádzke, nevyberajte potraviny ani nádoby (najmä kovové nádoby) v mraziacom priestore mokrými rukami, aby nedošlo k omrzlinám.

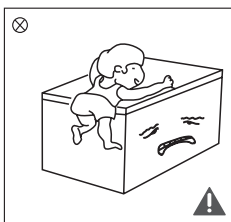

- Nedovoľte deťom vchádzať alebo ležať na mrazničku, aby nedošlo uväzneniu detí v mrazničke alebo poraneniu detí padajúcou mrazničkou.
- Na mrazničku nestriekajte vodu ani ju neumývajte; neumiestňujte mrazničku na vlhké miesta, kde by mohlo dôjsť k ľahkému ošpliechaniu vodou, aby to neovplyvnilo elektroizolačné vlastnosti mrazničky.

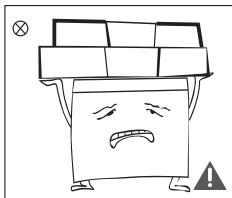

- Neumiestňujte na vrch mrazničky ťažké predmety, pretože pri otvorení dveriek môžu tieto predmety spadnúť a spôsobiť poranenie.
- V prípade výpadku dodávky elektrickej energie alebo čistenia spotrebiča vyťahnite zástrčku napájania. Nepripájajte mrazničku k napájaniu v priebehu piatich minút, aby ste predišli poškodeniu kompresora v dôsledku opakovaného spustenia.

1.5 Varovania týkajúce sa vkladania predmetov

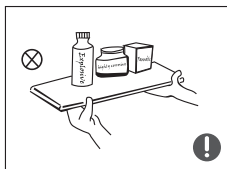

- Do mrazničky nekladajte horľavé, výbušné, prchavé a vysoko korozívne predmety, aby ste predišli poškodeniu produktu alebo vzniku požiaru.
- Neumiestňujte horľavé predmety v blízkosti mrazničky, aby nedošlo k vzniku požiaru.

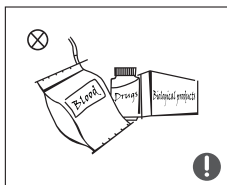

- Tento produkt domácou mrazničkou a a je vhodný len na skladovanie potravín. V súlade s vnútroštátnymi normami, sa domáce mrazničky nesmú používať na iné účely, ako je napríklad uchovávanie krvi, drog alebo biologických produktov.



- Do mrazničky nekladajte také predmety ako sú fľaše alebo utesnené nádoby s tekutinami, napríklad fľašované pívá a nápoje, aby nedošlo k ich roztrhnutiu a iným škodám.

1.6 Varovania týkajúce sa úspory energie

- 1) Mraznička nemusí fungovať trvalo, ak je umiestnená dlhší čas v prostredí pod spodnou hranicou rozsahu teplôt, pre ktoré je mraznička navrhnutá.
- 2) Platí zásada, že šumivé nápoje by sa nemali skladovať v mraziacich priestoroch na potraviny alebo v skrinkách s nízkou teplotou a že niektoré produkty, ako sú kocky ľadu, by nemali byť konzumované veľmi studené;
- 3) Neprekračujte čas skladovania odporúčaný výrobcom potravín pre akékoľvek druhy potravín a hlavne v prípade komerčne rýchlo zmrazených potravín v priestoroch na skladovanie mrazených potravín alebo v skrinkách;
- 4) Dodržiavajte opatrenia potrebné na zabránenie neprimeraného zvýšenia teploty mrazených potravín pri rozmrazení chladiaceho spotrebiča, ako je napríklad zabalenie mrazených potravín do niekoľkých vrstiev novín.
- 5) Platí fakt, že zvýšenie teploty mrazených potravín v priebehu manuálneho rozmrazovania, údržby alebo čistenia môže skrátiť dobu skladovania.
- 6) Je dôležité, aby v prípade dvierok alebo krytov vybavených zámkami a kľúčmi, boli tieto kľúče uchovávané mimo dosahu detí a neboli v blízkosti mraziaceho spotrebiča, aby sa tak zabránilo uväzneniu detí vo vnútri spotrebiča.

1.7 Varovania týkajúce sa likvidácie



Chladiace materiály a cyklopentánové penové materiály mrazničky sú horľavé materiály a v prípade likvidácie by mali byť izolované od zdrojov ohňa a nesmú byť spaľované. Odovzdajte prosím mrazničku kvalifikovanej profesionálnej recyklačnej spoločnosti na spracovanie, aby nedošlo k škodám na životnom prostredí alebo iným nebezpečenstvám.



V prípade likvidácie odstráňte dvierka a poličky mrazničky, ktoré musia byť umiestnené správne, aby sa predišlo k nehodám detí v prípade ich vniknutia do spotrebiča a hry v mrazničke.

2. ČASŤ: SPRÁVNE POUŽÍVANIE MRAZNIČKY

2.1 Názvy jednotlivých častí spotrebiča

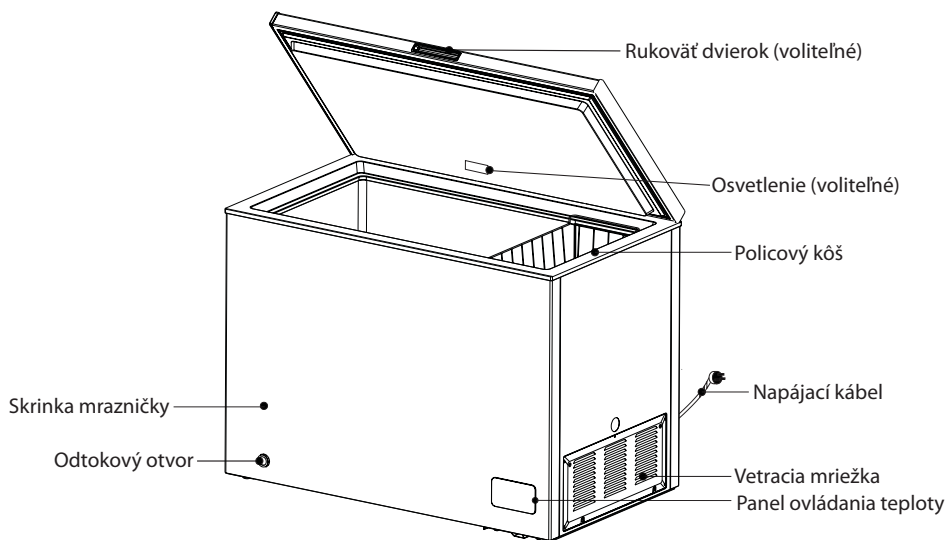

(Vyššie uvedený obrázok slúži len na referenčné účely. Skutočná konfigurácia bude závisieť od konkrétneho produktu alebo vyhlásenia distribútora)

- Nízka teplota mrazničky môže udržiavať potraviny dlhšie čerstvé a používa sa hlavne na skladovanie mrazených potravín a výrobu ľadu.
- Mraznička je vhodná na skladovanie mäsa, rýb, kreviet, pečiva a iných potravín, ktoré sa neskonzumujú v krátkom čase.
- Kusy mäsa rozdeľte podľa možnosti na malé kúsky, aby boli ľahko dostupné.
Berte prosím na vedomie, že potraviny musia byť spotrebované v dátume ich spotreby.

2.2 Ovládanie teploty

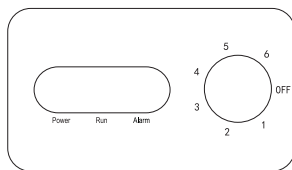

- Pripojte mrazničku k napájaniu a rozsvieti sa indikátor „POWER“; indikátor „RUN“ sa rozsvieti, keď je v prevádzke kompresor; indikátor „ALARM“ sa rozsvieti, keď je vnútorná teplota veľmi vysoká.
- Teplotu v mrazničke nastavíte pomocou ovládača termostatu. Číslo „1, 2, 3, 4, 5, 6“ neznamená konkrétnu teplotu, ale čím nižšie je toto číslo, tým vyššia teplota je vo vnútri spotrebiča a naopak. Používateľ si môže zvoliť správnu teplotnú zónu podľa vlastných požiadaviek.
- „OFF“ znamená zastavenie prevádzky.

(Vyššie uvedený obrázok slúži len na referenčné účely. Skutočná konfigurácia bude závisieť od konkrétneho produktu alebo vyhlásenia distribútora)

2.3 Umiestnenie

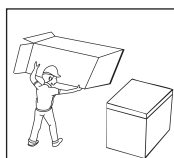

- Pred používaním mrazničky odstráňte všetky obalové materiály vrátane spodných podložiek a penových vložiek a pásov vo vnútri spotrebiča, odtrhnite ochrannú fóliu z dveriek a tela mrazničky.

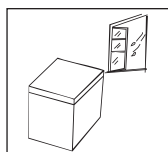

- Mraznička by mala byť umiestnená na dobre vetranom mieste v interiéri; podlaha musí byť rovná a pevná.

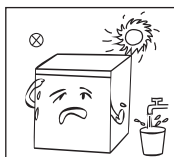

- Chráňte spotrebič pred teplom a vyhýbajte sa priamemu slnečnému žiareniu. Neumiestňujte mrazničku na vlhké alebo vodnaté miesta, aby ste zabránili tvorbe hrdz alebo znižovaniu izolačných účinkov.

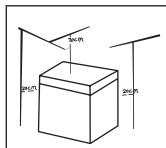

- Priestor nad hornou časťou mrazničky by mal byť väčší ako 70 cm a vzdialenosť na oboch stranách a zadnej strane musí byť väčšia ako 20 cm, aby sa uľahčilo odvádzanie tepla.

2.4 Začatie používania

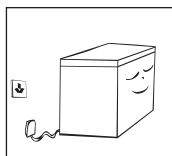

- Pred pripojením napájania pri prvom uvedení do prevádzky musí mraznička zostať pol hodiny stáť.
- Mraznička musí byť v prevádzke 2 až 3 hodiny pred vložením čerstvých alebo mrazených potravín; mraznička musí byť v prevádzke viac ako 4 hodiny pred vložením potravín v letnom období, pretože okolitá teplota je vysoká.

2.5 Tipy na úsporu energie

- Spotrebič by mal byť umiestnený v najchladnejšej časti miestnosti, čo najďalej od spotrebičov vytvárajúcich teplo alebo vykurovacích potrubí a mimo priameho slnečného žiarenia.
- Pred vložením do spotrebiča nechajte horúce potraviny vychladnúť na izbovú teplotu. Preplnenie spotrebiča núti kompresor fungovať dlhšie. Potraviny, ktoré zamrznú veľmi pomaly môžu stratiť svoju kvalitu alebo sa môžu pokaziť.
- Pred vložením do spotrebiča nezabudnite potraviny správne zabaliť a vyutierať nádoby dosucha. Tým sa zníži tvorba námrazy vo vnútri spotrebiča.
- Úložné koše spotrebiča nesmú byť potiahnuté hliníkovou fóliou, voskovým papierom ani papierovými utierkami. Tieto potahy narúšajú cirkuláciu studeného vzduchu, čím znižujú účinnosť spotrebiča.
- Usporiadajte a označte potraviny, aby ste tak obmedzili otváranie dveriek a zjednodušili hľadanie. Naraz vyberte toľko položiek, koľko bude potrebné a hneď ako to je možné zatvorte dverka.

3. ČASŤ: ÚDRŽBA MRAZNIČKY

3.1 Čistenie

- Prach za mrazničkou a na podlahe je potrebné včas odstrániť, aby sa tak zlepšil chladiaci účinok a ušetrila energia.
- Pravidelne kontrolujte tesnenie dvierok, aby ste sa uistili, či na ňom nie sú žiadne zvyšky. Tesnenie dvierok čistíte mäkkou utierkou navlhčenou v mydlovej vode alebo vode so zriedeným saponátom.
- Vnútorný priestor mrazničky by mal byť čistený pravidelne, aby ste tak zabránili vzniku zápachu.
- Pred čistením vypnite napájanie spotrebiča, povyberajte všetko jedlo, koše, nádoby atď.
- Na čistenie vnútorného priestoru mrazničky použite mäkkú utierku alebo špongiu s roztokom dvoch lyžíc jedlej sódy a litra teplej vody. Potom vnútorný priestor opláchnite vodou a utrite dosucha. Po vyčistení otvorte dvierka a nechajte spotrebič prirodzene vyschnúť skôr, ako zapnete napájanie.
- Tie časti mrazničky, ktoré sa ťažko čistia (ako sú medzery alebo kúty), sa odporúča pravidelne utierať mäkkou tkaninou, mäkkou kefkou atď. a ak je to potrebné, čistenie skombinovať s niektorými pomocnými nástrojmi (ako sú tenké tyčinky), aby ste tak zabezpečili, že v týchto oblastiach nedôjde k nahromadeniu žiadnych kontaminantov alebo baktérií.
- Nepoužívajte mydlo, saponát, čistiaci prášok, sprejový čistič atď., pretože tieto prostriedky môžu zanechať zápach vo vnútornom priestore mrazničky alebo kontaminovať potraviny.
- Koše vyčistíte mäkkou tkaninou navlhčenou v mydlovej vode alebo zriedenom čistiacom prostriedku. Vysušte pomocou mäkkej tkaniny alebo nechajte vysušiť prirodzene.
- Vonkajší povrch mrazničky utrite mäkkou tkaninou navlhčenou v mydlovej vode, čistiacom prostriedku atď. a potom utrite dosucha.
- Nepoužívajte tvrdé kefy, čistiace drôtenky, drôtené kefy, abrazívne prostriedky (ako sú zubné pasty), organické rozpúšťadlá (ako je alkohol, acetón, banánový olej, atď.), vriacu vodu, kyslé alebo zásadité prostriedky, ktoré môžu poškodiť povrch ako aj vnútorný priestor mrazničky. Vriaca voda a organické rozpúšťadlá ako je napríklad benzén, môžu deformovať alebo poškodiť plastové časti spotrebiča.
- V priebehu čistenia neoplachujte spotrebič priamo vodou ani inými tekutinami, aby ste predišli skratu alebo nenarušili elektrickú izoláciu.



Za účelom odmrazovania a čistenia odpojte mrazničku od napájania.

3.2 Odmrazovanie

- Mraznička by mala byť odmrázovaná manuálne.
Pred rozmrazením odpojte mrazničku a otvorte dierka mrazničky, povyberajte potraviny a regálový kôš; Otvorte odtokový otvor a vypúšťací otvor (a umiestnite nádobu na vodu pod odtokový otvor); vnútorná námraza sa roztopí prirodzene, rozmrazenú vodu utrite suchou, mäkkou utierkou. Keď námraza zmäkne, môžete na urýchlenie procesu odmrázovania použiť škrabku na ľad.
- Pred vybratím príslušenstva vyberte pri odmrázovaní potraviny a položte ich na chladné miesto.



Na urýchlenie procesu odmrázovania sa nesmú používať iné mechanické zariadenia alebo iné prostriedky s výnimkou tých, ktoré sú odporúčané výrobcom. Nepoškodzujte chladiaci okruh spotrebiča.

3.3 Prestanie používania

- Výpadok dodávky elektrickej energie: Potraviny je možné v prípade výpadku elektrickej energie skladovať niekoľko hodín dokonca aj v letnom období; odporúča sa znížiť početnosť otvárania dvierok a nevkladať do mrazničky čerstvé potraviny.
- Dlhodobé nepoužívanie: Za účelom čistenia odpojte mrazničku, ktorá nebola používaná dlhší čas. Ponechajte dvierka otvorené, aby ste zabránili tvorbe nepríjemného zápachu.
- Premiestnenie: Mrazničku neotáčajte naopak ani ňou netraste a uhol prenášania nesmie byť väčší ako 45°. Pri prenášaní spotrebiča ho nedržte za dvierka ani záves.



Nepretržitá prevádzka je odporúčaná po spustení mrazničky. Za normálnych okolností nezastavujte mrazničku, aby to neovplyvnilo životnosť mrazničky.

4. ČASŤ: ODSTRAŇOVANIE MOŽNÝCH PROBLÉMOV

Nasledujúce jednoduché problémy môže vyriešiť používateľ. Ak problémy nie je možné vyriešiť, obráťte sa prosím na servisné stredisko.

Mraznička nefunguje	Skontrolujte, či je mraznička pripojená k elektrickej sieti; Napätie v sieti je nízke; Skontrolujte, či je ovládač teploty v pracovnej oblasti; Došlo k výpadku elektrickej energie.
Neprijemný zápach	Zapáchajúce potraviny by ste mali dôkladne zabaliť; Skontrolujte, či nie sú potraviny pokazené; Skontrolujte, či nie potrebné vyčistiť vnútorný priestor spotrebiča.
Kompresor je v prevádzke dlhodobo	Je normálne, že mraznička funguje v letnom období dlhšie, ak je okolitá teplota vyššia; Nevkladajte do mrazničky veľmi veľa potravín naraz; Nevkladajte potraviny dovtedy, pokiaľ nie sú vychladené; Dvierka mrazničky sú otvárané často. Vytvorila sa hrubá vrstva námrazy (je potrebné odmrázovanie)
Nerozsvietilo sa osvetlenie	Skontrolujte, či je mraznička pripojená k elektrickej sieti a či nie je svetlo poškodené.
Dvierka mrazničky nie je možné zatvoriť správne	Dvierka mrazničky sú prilepené obalmi z potravín; V mrazničke je veľmi veľa potravín; Mraznička nie je vyrovnaná.
Hlasné zvuky	Skontrolujte, či je podlaha rovná a či je umiestnenie mrazničky stabilné; Skontrolujte, či je príslušenstvo mrazničky umiestnené správne.
Prechodné komplikácie pri otváraní dvierok	Po ochladení dôjde k rozdielu tlaku medzi vnútornou a vonkajšou časťou mrazničky, čo má za následok prechodné komplikácie pri otváraní dvierok. Ide o bežný fyzikálny jav.
Vonkajší povrch mrazničky sa zahrieva Kondenzácia vlhkosti	Vonkajší povrch mrazničky môže v priebehu prevádzky, najmä v lete, vyžarovať teplo, je to spôsobené žiarením kondenzátora a ide o normálny jav. Kondenzácia vlhkosti: ku kondenzácii vlhkosti dochádza na vonkajšom povrchu a tesnení dvierok mrazničky vtedy, ak je vysoká okolitá vlhkosť, čo je normálny jav a túto kondenzáciu môžete utrieť suchou utierkou.
Zvuk prúdenia vzduchu Bzučanie Klopanie	Chladiace prostriedky cirkulujúce v chladiacich potrubiach spôsobujú erupciu zvuku a vrčanie, čo je normálne a nemá to vplyv na chladiaci účinok. Bzučanie bude vytvárané činnosťou kompresora a to hlavne pri jeho spúšťaní alebo vypínaní. Elektromagnetický ventil alebo elektrický spínací ventil bude klopať, čo je normálny jav a nemá vplyv na prevádzku spotrebiča.

5. ČASŤ: INFORMAČNÝ LIST

INFORMAČNÝ LIST: Philco

Obchodná značka: PHILCO 			
Značka	Philco	Philco	Philco
Identifikácia modelu	PCF 1421	PCF 1981	PCF 2491
Typ spotrebiča ³⁾	TRUHLICOVÁ MRAZNIČKA	TRUHLICOVÁ MRAZNIČKA	TRUHLICOVÁ MRAZNIČKA
Trieda energet. účinnosti (A... nízka spotreba el. energie až G...vysoká spotreba el. energie)	A+	A+	A+
Spotreba energie za 365 dní ¹⁾ (kWh)	190 kW-h/rok (0,52 kW-h/24 h)	219 kW-h/rok (0,60 kW-h/24 h)	246 kW-h/rok
Úžitkový objem celkom (l)	/	/	/
z toho: objem chladiacej časti (l)	/	/	/
z toho: objem mraziacej časti (l)	142 l	198 l	249 l
Hviezdičkové označenie mraziaceho priestoru	****	****	****
Beznámrazový	/	/	/
Doba skladovania pri vypnutí v h	35	34	46
Mraziaca kapacita (kg/24 h)	6,5 kg/24 h	9 kg/24 h	12 kg/24 h
Klimatická trieda ²⁾	N/SN/ST/T	N/SN/ST/T	N/SN/ST/T
Napätie	220-240 V/50 Hz	220-240 V/50 Hz	220-240 V/50 Hz
Hlučnosť ⁴⁾ (dB) (re 1pW)	40 dB(A)	41 dB(A)	41 dB(A)
Rozmery (cm) (v x š x h)	730 x 523 x 850	945 x 523 x 850	985 x 600 x 850
Hmotnosť (kg)	29,3 kg	36,6 kg	43,9 kg
Vstavaný spotrebič	NIE	NIE	NIE
Spotrebič vhodný na skladovanie vína	NIE	NIE	NIE

- 1) Spotreba energie v kWh /rok založená na výsledkoch normalizovanej skúšky počas 24 hod. Skutočná spotreba energie závisí od spôsobu použitia a umiestnenia spotrebiča.
- 2) SN: okolitá teplota od +10 °C do +32 °C
ST: okolitá teplota od +18 °C do +38 °C
N: okolitá teploty od +16 °C do +32 °C
T: teplota okolia v rozmedzí +16 °C až +43 °C
- 3) 1 = Chladnička bez priestorov s nízkou teplotou
7 = Chladnička/mrazička, s priestormi s nízkou teplotou *(***)
8 = Skriňová mrazička
9 = Truhlicová mrazička
- 4) Hlučnosť podľa Európskej normy EN 60704.

POKYNY A INFORMÁCIE TÝKAJÚCE SA LIKVIDÁCIE POUŽITÝCH OBALOVÝCH MATERIÁLOV

Obalové materiály zlikvidujte na verejnom mieste pre likvidáciu odpadu.

LIKVIDÁCIA POUŽITÝCH ELEKTRICKÝCH A ELEKTRONICKÝCH SPOTREBIČOV



Význam symbolu na výrobku, jeho príslušenstve alebo obale znamená, že s týmto výrobkom nesmie byť zaobchádzané ako s komunálnym odpadom. Tento výrobok zlikviduje na príslušnom zbernom mieste pre recykláciu odpadu z elektrických a elektronických zariadení. Popríklad je možné v niektorých štátoch Európskej únie alebo iných európskych štátoch vrátiť svoje výrobky miestnemu predajcovi, v prípade kúpy podobného nového výrobku. Správna likvidácia tohto výrobku pomôže ušetriť cenné prírodné zdroje a pomôcť pri prevencii prípadného negatívneho vplyvu na životné prostredie a ľudské zdravie, ku ktorému by mohlo dôjsť v dôsledku nesprávnej likvidácie odpadu. Podrobnejšie informácie získate od miestneho úradu alebo v najbližšom stredisku pre zber odpadu. Nesprávna likvidácia tohto typu odpadu môže podliehať vnútroštátnym predpisom o pokutách.

Pre podnikateľské subjekty v Európskej únii

Ak chcete zlikvidovať elektrické alebo elektronické zariadenie, vyžiadať si potrebné informácie od svojho predajcu alebo dodávateľa.

Likvidácia v iných štátoch mimo Európskej únie

Ak chcete zlikvidovať tento výrobok, vyžiadať si nevyhnutné informácie o správnom spôsobe likvidácie od miestnych úradov alebo svojho predajcu.



Tento výrobok spĺňa všetky základné požiadavky nariadenia EÚ, ktoré sa naň vzťahujú.

Zmeny v texte, dizajne a technických údajoch sa môžu vyskytnúť bez predchádzajúceho upozornenia a vyhradzuje si právo vykonať tieto zmeny.



VAROVANIE! POČAS POUŽÍVANIA, SERVISU A LIKVIDÁCIA VENUJTE POZORNOSŤ SYMBOLU PODOBNÉMU NA ĽAVEJ STRANE, KTORÝ JE UMIESTNENÝ NA ZADNEJ STRANE SPOTREBIČA (ZADNÝ PANEL ALEBO KOMPRESOR) A SO ŽLTOU ALEBO ORANŽOVOU FARBOU.



JE TO RIZIKO POŽIARNEHO VAROVNÉHO SYMBOLU. SÚ TU HORĽAVÉ MATERIÁLY POTRUBIA A KOMPRESOR. BUĎTE ĎALEKO OD ZDROJA OHŇA POČAS POUŽÍVANIA, OBSLUHY SPOTREBIČA A LIKVIDÁCIE.

Manufacturer/Importer:
Fast ČR, a.s.
Praha 10, Černokostecká 2111
CZ-10000; CZECH REPUBLIC

PHILCO[®] 

**is a registered trademark used under license from
Electrolux Home Products., Inc.**