

Vstavaná rúra

NÁVOD NA OBSLUHU

PHILCO







Famous for Quality the World Over

POB 789 FBX

Ďakujeme, že ste si vybrali tento výrobok.

Tento návod na obsluhu obsahuje dôležité bezpečnostné informácie a pokyny týkajúce sa prevádzky a údržby vášho spotrebiča.

Pred používaním spotrebiča si prečítajte tento návod na obsluhu a odložte si ho pre jeho budúce použitie.

Ikona	Typ	Popis
	VAROVANIE	Riziko vážneho poranenia alebo smrti
	RIZIKO ÚRAZU ELEKTRICKÝM PRÚDOM	Nebezpečné napätie
	POŽIAR	Varovanie; Riziko vzniku požiaru/horľavé materiály
	UPOZORNENIE	Riziko poranenia alebo materiálnych škôd
	DÔLEŽITÉ/POZNÁMKA	Informácie o správnej prevádzke systému

Vážený zákazník,

Ďakujeme, že ste si kúpili výrobok značky PHILCO. Aby mohol váš spotrebič slúžiť dobre, prečítajte si všetky pokyny uvedené v tomto návode na obsluhu.

OBSAH

1. BEZPEČNOSTNÉ POKYNY	2
1.1 Všeobecné bezpečnostné pokyny	2
1.2 Varovanie týkajúce sa inštalácie.....	4
1.3 V priebehu používania	5
1.4 V priebehu čistenia a údržby.....	6
2. INŠTALÁCIA A PRÍPRAVA NA POUŽITIE	8
2.1 Pokyny pre inštaláciu.....	8
2.2 Inštalácia rúry	8
2.3 Elektrické pripojenie a bezpečnosť	10
3. VYBAVENIE SPOTREBIČA.....	11
4. POUŽITIE SPOTREBIČA	12
4.1 Tabuľka prípravy pokrmu	14
4.2 Použitie plne dotykového ovládača.....	15
4.3 Príslušenstvo	19
5. ČISTENIA A ÚDRŽBA	25
5.1 Čistenie	25
5.2 Údržba.....	28
6. ODSTRÁNENIE MOŽNÝCH PROBLÉMOV A PREPRAVA	29
6.1 Odstránenie možných problémov.....	29
6.2 Preprava spotrebiča.....	29
7. TECHNICKÉ PARAMETRE	30

1. BEZPEČNOSTNÉ POKYNY

- Pred použitím spotrebiča si pozorne prečítajte všetky pokyny a v prípade potreby ich uschovajte na vhodnom mieste.
- Tento návod bol pripravený pre viac ako jeden model a preto váš spotrebič nemusí obsahovať niektoré z funkcií, ktoré sú v ňom popísané. Z tohto dôvodu je dôležité pri čítaní tohto návodu na obsluhu venovať osobitnú pozornosť všetkým obrázkom.

1.1 Všeobecné bezpečnostné pokyny

- Tento spotrebič môžu používať deti staršie ako 8 rokov a osoby sú zníženými fyzickými, zmyslovými alebo duševnými schopnosťami, či s nedostatkom skúseností a znalostí, ak sú pod dohľadom alebo boli poučení ohľadom bezpečného používania spotrebiča a pochopili z toho plynúce riziká. Deti sa nesmú hrať s týmto spotrebičom. Čistenie a používateľskú údržbu nesmú vykonávať deti bez dozoru.

⚠ VAROVANIE: V priebehu používania sa spotrebič a jeho prístupné časti zahrievajú. Dávajte pozor, aby ste sa nedotkli výhrevných prvkov spotrebiča. Zaistite, aby boli deti mladšie ako 8 rokov čo najďalej od spotrebiča, ak nie sú pod neustálym dohľadom.

⚠ ⚠ VAROVANIE: Nebezpečenstvo vzniku požiaru: Neskladujte žiadne predmety na varných povrchoch.

⚠ ⚠ VAROVANIE: Ak je povrch spotrebiča prasknutý, vypnite spotrebič, aby ste zabránili možnému úrazu elektrickým prúdom.

- Nepoužívajte spotrebič s externým časovačom, alebo samostatným systémom diaľkového ovládača.
- V priebehu používania sa spotrebič zohrieva. Dávajte pozor, aby ste sa nedotkli výhrevných prvkov vo vnútri rúry.

- Rukoväť sa môže zohriať po krátkom používaní.
- Na čistenie skla dvierok a iných povrchov nepoužívajte drsné čistiace prostriedky ani drôtenky. Mohli by poškriabať povrchy, čo môže mať za následok rozbitie skla dvierok alebo poškodenie povrchov.
- Na čistenie spotrebiča nepoužívajte parné čističe.

⚠️ ⚠️ VAROVANIE: Aby ste predišli možnému úrazu elektrickým prúdom, pred výmenou žiarovky osvetlenia rúry sa uistite, či je spotrebič vypnutý.

⚠️ UPOZORNENIE: Prístupné časti môžu byť počas pečenia a grilovania horúce. V priebehu prevádzky držte malé deti čo najďalej od spotrebiča.

- Váš spotrebič je vyrobený v súlade so všetkými platnými miestnymi a medzinárodnými normami a predpismi.
- Údržbárske a opravárske práce by mali vykonávať len autorizovaní servisní technici. Inštaláciu a opravy vykonávané neoprávnenými technikmi môžu predstavovať nebezpečenstvo. V žiadnom prípade nemeňte ani neupravujte technické parametre spotrebiča. Nevhodné ochranné kryty rúry môžu spôsobiť nehodu.
- Pred pripojením spotrebiča sa uistite, či sa zhodujú podmienky v miestnej distribučnej sieti (druh plynu a tlak plynu, alebo elektrické napätie a frekvencia) a technické parametre spotrebiča. Technické parametre spotrebiča sú uvedené na štítku.

⚠️ UPOZORNENIE: Tento spotrebič je určený len na prípravu potravín a je určený výhradne na používanie v domácnosti. Nesmie byť používaný na žiaden iný účel, ani na žiadne iné použitie, napríklad na použitie mimo domácnosti, na použitie v komerčnom prostredí alebo na vykurovanie miestnosti.

- Na zdvíhanie a premiestňovanie spotrebiča nepoužívajte rukoväť dvierok rúry.
- Na zaistenie vašej bezpečnosti boli prijaté všetky možné opatrenia. Pretože sklo dvierok môže prasknúť, pri jeho čistení je potrebné postupovať opatrne, aby ste ho nepoškriabali. Vyvarujte sa úderom alebo nárazu na sklo pomocou príslušenstva.
- Uistite sa, či sa napájací kábel v priebehu inštalácie nezachytil alebo nepoškodil. Ak je napájací kábel poškodený, musí ho vymeniť výrobca, jeho servisný zástupca alebo podobne kvalifikovaná osoba, aby sa predišlo nebezpečenstvu.
- Nedovoľte deťom liezť na dvierka rúrky, ani si na ne sadáť počas ich otvorenia.
- Udržiavajte deti a domáce zvieratá čo najďalej od spotrebiča.

1.2 Varovanie týkajúce sa inštalácie

- Nepoužívajte spotrebič predtým, ako je úplne nainštalovaný.
- Spotrebič musí byť nainštalovaný autorizovaným technikom. Výrobca nezodpovedá za žiadne škody, ktoré by mohli byť spôsobené nesprávnym umiestnením a inštaláciou neoprávnenými osobami.
- Pri vybalení spotrebiča sa uistite, či nebol v priebehu prepravy poškodený. V prípade akejkoľvek poruchy spotrebič nepoužívajte a okamžite kontaktujte kvalifikovaného servisného zástupcu. Materiály použité pri balení (nylon, zošívачky, polystyrén, atď.) môžu byť škodlivé pre deti a mali by sa ihneď zozbierať a odstrániť.
- Chráňte svoj spotrebič pred vonkajšími vplyvmi. Nevystavujte ho pôsobeniu slnka, dažďa, snehu, prachu či nadmernej vlhkosti.
- Všetky materiály (napr. skrinky) okolo spotrebiča musia byť schopné odolať minimálnej teplote 100 °C.
- Spotrebič nesmie byť nainštalovaný za dekoratívnymi dvierkami, aby nedochádzalo k prehriatiu.

1.3 V priebehu používania

- Pri prvom použití rúry môžete zaznamenať mierny zápach. Je to úplne normálne a je to spôsobené izolačnými materiálmi na ohrevných prvkoch. Odporúčame vám, aby ste pred prvým použitím, nechali prázdnu rúru nastavenú na maximálnu teplotu v trvaní 45 minút. Uistite sa, či prostredie, v ktorom je spotrebič nainštalovaný, je dobre vetrané.
- Buďte opatrní pri otváraní dvierok rúry v priebehu alebo po pečení. Horúca para z rúry môže spôsobiť popáleniny.
- V priebehu prevádzky spotrebiča nedávajte do neho ani do jeho blízkosti horľavé ani výbušné materiály.
- Na vyberanie a vkladanie pokrmu do rúry vždy používajte kuchynské rukavice.
- Za žiadnych okolností nesmie byť rúra potiahnutá hliníkovou fóliou, pretože by mohlo dôjsť k jej prehriatiu.
- V priebehu pečenia neumiestňujte riad alebo plechy na pečenie priamo na dno rúry. Dno rúry je veľmi horúce a môže dôjsť k poškodeniu produktu.



V priebehu pečenia tuhých alebo tekutých olejov nenechávajte rúru bez dozoru. Pri extrémnom zohriatí by sa mohli vznietiť. Nikdy nelejte vodu do ohňa spôsobeného olejom, ale vypnite rúru a zakryte panvicu vekom alebo protipožiarnou prikrývkou.

- Ak nebudete spotrebič používať dlhší čas, vypnite hlavný vypínač.
- Zaistite, aby boli otočné ovládače spotrebiča vždy v polohe „0“ (zastavenia), keď ich nepoužívate.
- Plechy sa pri vytiahnutí sklopia. Pri ich vybratí dávajte pozor na to, aby nedošlo rozliatiu alebo vypadnutiu horúceho pokrmu.
- Keď sú dvierka rúry otvorené, nič na ne neumiestňujte. Mohlo by dôjsť k nevyváženiu rúry alebo poškodeniu dvierok rúry.

- Na spotrebič ani na jeho rukoväť nevešajte uteráky, utierky ani časti oblečenia.

1.4 V priebehu čistenia a údržby

- Pred akýmkoľvek čistením alebo údržbárskymi prácami sa uistite, či je váš spotrebič vypnutý.
- Pri čistení ovládacieho panela neskladajte ovládacie prvky.
- Z dôvodu zachovania účinnosti a bezpečnosti vášho spotrebiča, odporúčame aby ste vždy používali originálne náhradné diely a v prípade potreby zavolali zamestnanca autorizovaného servisného strediska.

Vyhlásenie o zhode CE



Vyhlasujeme, že naše výrobky spĺňajú príslušné európske smernice, rozhodnutia a nariadenia a požiadavky uvedené v stanovených normách.

Tento spotrebič bol navrhnutý na používanie výhradne pri domácom varení. Akékoľvek iné použitie (ako je napríklad vykurovanie miestnosti) je nevhodné a nebezpečné.

 Tento návod na obsluhu platí pre niekoľko modelov. Môžete si všimnúť rozdiely medzi týmito pokynmi a vašim modelom.

Likvidácia starého spotrebiča



Tento symbol na výrobku alebo na jeho obale znamená, že s výrobkom sa nesmie zaobchádzať ako s domovým odpadom. Namiesto toho by sa mal odovzdať na príslušné zberné miesto na recykláciu elektrických a elektronických zariadení. Zabezpečením správnej likvidácie tohto výrobku pomôžete zabrániť možným negatívnym vplyvom na životné prostredie a ľudské zdravie, ktoré by mohli byť spôsobené nesprávnym zaobchádzaním pri likvidácii tohto výrobku. Podrobnejšie informácie o recyklácii tohto výrobku získate na miestnom úrade, od spoločnosti na likvidáciu domového odpadu, alebo od predajcu, od ktorého ste tento výrobok zakúpili.

2. INŠTALÁCIA A PRÍPRAVA NA POUŽITIE

! **VAROVANIE:** Tento spotrebič musí byť nainštalovaný autorizovaným servisným zamestnancom alebo kvalifikovaným technikom podľa pokynov v tomto návode a v súlade s platnými miestnymi predpismi.

- Nesprávna inštalácia môže spôsobiť poranenie a poškodenie, za ktoré nenesie výrobca žiadnu zodpovednosť a záruka nebude platná.
- Pred inštaláciou sa uistite, či sú podmienky miestnej distribučnej siete (elektrické napätie a frekvencia) a nastavenia spotrebiča kompatibilné. Podmienky nastavenia tohto spotrebiča sú uvedené na štítku.
- Dodržiavajte zákony, nariadenia, smernice a normy platné v krajine použitia (bezpečnostné predpisy, správna recyklácia v súlade s predpismi, atď.).

2.1 Pokyny pre inštaláciu

Všeobecné pokyny

- Po odstránení obalového materiálu zo spotrebiča a jeho príslušenstva sa uistite, či nie je spotrebič poškodený. Ak máte podozrenie na akékoľvek poškodenie, spotrebič nepoužívajte a ihneď sa obráťte na autorizovaného servisného pracovníka alebo kvalifikovaného technika.
- Dbajte na to, aby sa v tesnej blízkosti nenachádzali žiadne horľavé alebo zápalné materiály, ako sú napríklad záclony, olej, tkanina atď., ktoré by sa mohli vznietiť.
- Pracovná plocha a nábytok obklopujúci spotrebič musia byť vyrobené z materiálov odolných voči teplotám nad 100 °C.
- Spotrebič by nemal byť nainštalovaný priamo nad umývačkou riadu, chladničkou, mrazničkou, práčkou alebo sušičkou bielizne.

2.2 Inštalácia rúry

Spotrebiče sú dodávané s inštaláčnymi súpravami a môžu sa inštalovať do pracovnej plochy s príslušnými rozmermi. Rozmery pre inštaláciu varného panela a rúry sú uvedené nižšie.

A (mm)	557	min./max. F (mm)	560/580
B (mm)	550	min. G (mm)	555
C (mm)	595	min. H/I (mm)	600/590
D (mm)	575	min. J/K (mm)	5/10
E (mm)	574		

Inštalácia pod pracovnú plochu

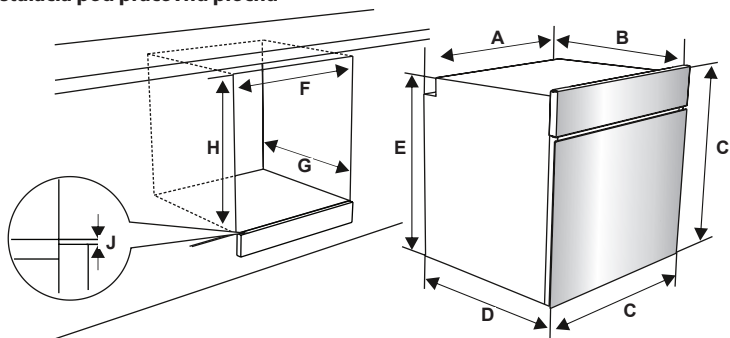

Inštalácia do skrinky

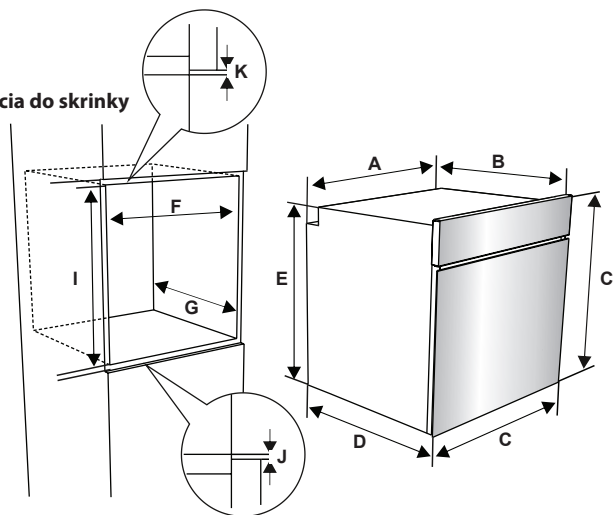

Po vykonaní elektrických pripojení vložte rúru do skrinky a zatlačte ju dopredu. Otvorte dverka rúry a vložte dve skrutky do otvorov umiestnených na ráme rúry. Pokiaľ sa rám spotrebiča dotýka dreveného povrchu skrinky, dotiahnite skrutky.

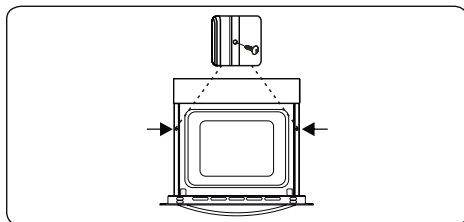

2.3 Elektrické pripojenie a bezpečnosť

VAROVANIE: Elektrické pripojenie tohto spotrebiča by malo byť vykonané autorizovaným servisným zamestnancom alebo kvalifikovaným elektrikárom podľa pokynov v tomto návode a v súlade s platnými miestnymi predpismi.

VAROVANIE: SPOTREBIČ MUSÍ BYŤ UZEMNENÝ.

- Pred pripojením spotrebiča k zdroju napájania je potrebné skontrolovať, či napätie spotrebiča (uvedené na typovom štítku spotrebiča) zodpovedá dostupnému sieťovému napätiu a elektrické vedenie v sieti by malo byť schopné zvládnuť menovitý výkon spotrebiča (uvedené na typovom štítku).
- V priebehu inštalácie sa uistite, či sú používané izolované káble. Nesprávne pripojenie by mohlo poškodiť váš spotrebič. Ak je napájací kábel poškodený a je potrebné ho vymeniť, mal by to vykonať kvalifikovaný technik.
- Nepoužívajte adaptéry, viacnásobné zásuvky a/alebo predlžovacie káble.
- Napájací kábel by mal byť umiestnený čo najďalej od horúcich častí spotrebiča a nesmie byť ohnutý ani stlačený. V opačnom prípade by mohol byť kábel poškodený a spôsobiť skrat.
- Ak nie je spotrebič pripojený k elektrickej sieti pomocou zástrčky, musí byť na splnenie bezpečnostných predpisov použitý všepólový odpojovač (s minimálnou vzdialenosťou kontaktov 3 mm).
- Spotrebič je určený na napájanie 220 - 240 V ~ a 380 - 415 V 3N~. Ak je vaše napájanie odlišné, kontaktujte autorizovaného servisného zamestnanca alebo kvalifikovaného elektrikára.
- Napájací kábel (H05VV-F) musí byť dostatočne dlhý na to, aby bol pripojený k spotrebiču a to aj vtedy, ak spotrebič stojí na prednej strane jeho skrinky.
- Skontrolujte, či sú všetky pripojenia správne dotiahnuté.
- Pripojte napájací kábel do káblovej svorky a potom zatvorte kryt.
- Pripojenie svorkovnice je umiestnené na svorkovnici.

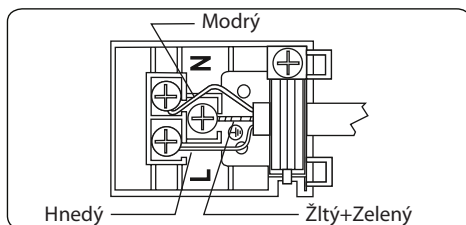

3. VYBAVENIE SPOTREBIČA

 **Dôležité:** Technické parametre spotrebiča a vzhľad spotrebiča sa môže líšiť od zobrazenia na obrázkoch uvedených nižšie.

Zoznam komponentov

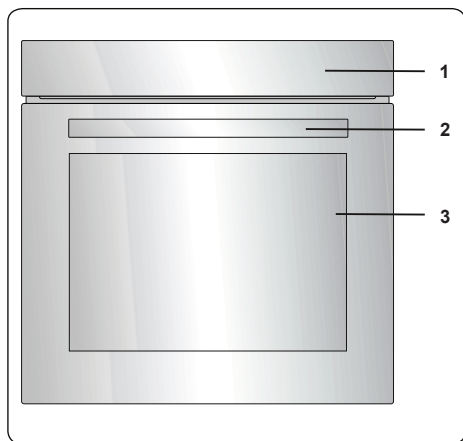

1. Ovládací panel
2. Rukoväť dvierok rúry
3. Dvierka rúry

Ovládací panel

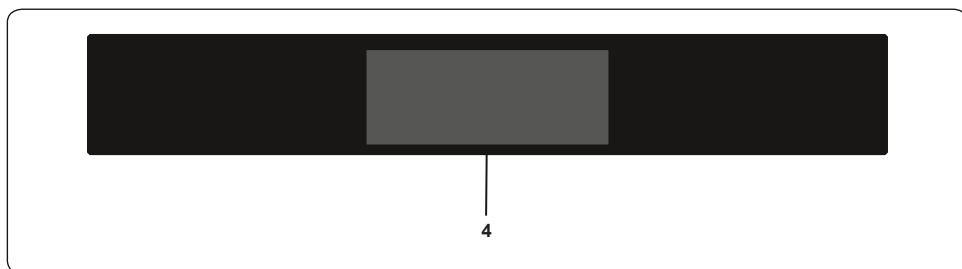

4. Časovač

4. POUŽITIE SPOTREBIČA

Funkcie rúry

* Funkcie vašej rúry sa môžu v závislosti od modelu vášho produktu líšiť.

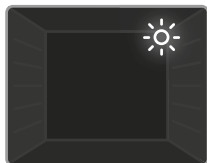

Osvetlenie rúry: Rozsvieti sa len osvetlenie rúry. Zostane rozsvietené po celú dobu pečenia.



Rozmrazovanie: Rozsvieti sa varovné indikátory rúry a spustí sa činnosť ventilátora. Ak chcete použiť funkciu rozmrazovania, vložte svoje mrazené potraviny do rúry na regál v tretej úrovni zdola. Odporúča sa, aby set pod rozmrazovaný pokrm položili plech, aby ste zachytili vodu nahromadenú v dôsledku topenia ľadu. Táto funkcia nebude variť ani piecť pokrm, pomôže ho len rozmraziť.



Teplozdušné pečenie: Zapne sa termostat rúry a rozsvietia sa varovné indikátory a začne fungovať kruhové výhrevné teleso a ventilátor. Turbo funkcia rovnomerne rozptyľuje teplo v rúre, takže všetok pokrm na všetkých úrovniach bude pripravený rovnomerne. Odporúča sa predhriať rúru na približne 10 minút.



Statické pečenie: Zapne sa termostat rúry a rozsvietia sa varovné indikátory a začne fungovať spodné a horné výhrevné teleso. Funkcia statické pečenia vyžaruje teplo, ktoré zaisťuje rovnomernú prípravu pokrmu. Toto je ideálne na prípravu pečiva, koláčov, zapekaných cestovín, lasagní a pizze. Pri tejto funkcii sa odporúča prehriať rúru na približne 10 minút a najlepšie je používať len jeden regál.



Pečenie s ventilátorom: Zapne sa termostat rúry a rozsvietia sa varovné indikátory a začne fungovať spodné a horné výhrevné teleso a ventilátor. Táto funkcia je dobrá na pečenie pečiva. Varenie sa vykonáva prostredníctvom spodného a horného výhrevného telesa v rúre a pomocou ventilátora, ktorý zaisťuje cirkuláciu vzduchu, čo dodáva pokrmu mierne grilovaný efekt. Odporúča prehriať rúru na približne 10 minút.

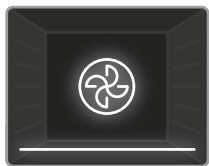

Pizza: Zapne sa termostat rúry a rozsvietia sa varovné indikátory a začne fungovať kruhové, spodné výhrevné teleso a ventilátor. Táto funkcia je ideálna na pečenie pokrmu, ako je napríklad pizza, rovnomerne a v krátkom čase. Zatiaľ čo ventilátor rovnomerne rozptyľuje teplo v rúre, spodné výhrevné teleso zabezpečuje pečenie pokrmu.

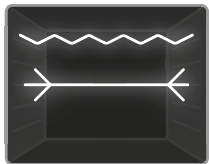

Malý gril a otočný ražeň: Zapne sa termostat rúry a rozsvietia sa varovné indikátory a začne fungovať grilovacie výhrevné teleso a otočný ražeň. Táto funkcia slúži na grilovanie a opekanie pokrmu a na opekanie kurčáta pomocou opekacieho ražňa. Na grilovanie použite horné regály rúry. Jemne potrite kovovú mriežku olejom, aby ste zabránili prilepeniu pokrmu. Umiestnite pokrm do stredu mriežky. Pod pokrm vždy umiestnite plech na zachytenie akýchkoľvek kvapiek oleja alebo tuku. Pri opekaní kurčáta na otočnom ražni použite dané príslušenstvo. Pri použití tejto funkcie sa odporúča prehriať rúru na približne 10 minút.

VAROVANIE: Pri grilovaní musia byť dverka rúry zatvorené a teplota rúry by mala byť nastavená na 190 °C.

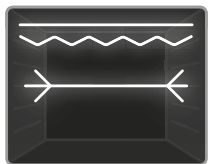

Veľký gril a otočný ražeň: Zapne sa termostat rúry a rozsvietia sa varovné indikátory a začne fungovať grilovacie výhrevné teleso, horné výhrevné teleso a otočný ražeň. Táto funkcia slúži na rýchle grilovanie a na grilovanie pokrmu s väčším povrchom, ako je napríklad mäso. Je taktiež vhodná na opekanie kurčáta pomocou opekacieho ražňa. Na grilovanie použite horné regály rúry. Jemne potrite kovovú mriežku olejom, aby ste zabránili prilepeniu pokrmu. Umiestnite pokrm do stredu mriežky. Pod pokrm vždy umiestnite plech na zachytenie akýchkoľvek kvapiek oleja alebo tuku. Pri opekaní kurčáta na otočnom ražni použite dané príslušenstvo. Pri použití tejto funkcie sa odporúča prehriať rúru na približne 10 minút.

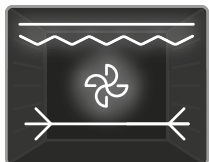

VAROVANIE: Pri grilovaní musia byť dverka rúry zatvorené a teplota rúry by mala byť nastavená na 190 °C.



Veľký gril s ventilátorom a otočný ražeň: Zapne sa termostat rúry a rozsvietia sa varovné indikátory a začne fungovať grilovacie, horné výhrevné teleso, ventilátor a otočný ražeň. Táto funkcia sa používa na rýchlejšie grilovanie hrubších potravín a na grilovanie pokrmu s väčším povrchom a na opekanie kurčáta s pomocou opekacieho ražňa. Oba horné výhrevné telesá s grilom budú napájané spolu s ventilátorom na zaistenie rovnomerného pečenia. Na grilovanie použite horné regály rúry. Jemne potrite kovovú mriežku olejom, aby ste zabránili prilepeniu pokrmu. Umiestnite pokrm do stredu mriežky. Pod pokrm vždy umiestnite plech na zachytenie akýchkoľvek kvapiek oleja alebo tuku. Pri opekaní kurčáta na otočnom ražni použite dané príslušenstvo. Pri použití tejto funkcie sa odporúča prehriať rúru na približne 10 minút.

VAROVANIE: Pri grilovaní musia byť dverka rúry zatvorené a teplota rúry by mala byť nastavená na 190 °C.

4.1 Tabuľka prípravy pokrmu

Funkcia	Pokrm			 min.
Statické pečenie	Pečivo z lístkového cesta	1-2	170-190	35-45
	Koláč	1-2	170-190	30-40
	Sušienky	1-2	170-190	30-40
	Dusené mäso	2	175-200	40-50
	Kurča	1-2	200	45-60
Ventilátor	Pečivo z lístkového cesta	1-2	170-190	25-35
	Koláč	1-2-3	150-170	25-35
	Sušienky	1-2-3	150-170	25-35
	Dusené mäso	2	175-200	40-50
	Kurča	1-2	200	45-60
Turbo	Pečivo z lístkového cesta	1-2-3	170-190	35-45
	Koláč	1-2-3	150-170	30-40
	Sušienky	1-2-3	150-170	25-35
	Dusené mäso	2	175-200	40-50
	Dvojvrstvový koláč	1-4	160-180	30-40
	Dvojvrstvé pečivo z lístkového cesta	1-4	170-190	35-45
Grilovanie	Grilované mäsové guľky	4	200	10-15
	Kurča	*	190	50-60
	Kotleta	3-4	200	15-25
	Hovädzí steak	4	200	15-25

* Ak je to možné, pri pečení použite ihlicu na kurací špíz.

4.2 Použitie plne dotykového ovládača časovača

Spotrebič je ovládaný pomocou dotykových ovládacích prvkov. Funkcie sú ovládané dotykom polí snímača.

Ak používate ovládacie prvky, nezabudnite sa správne dotknúť poľa snímača. Ak je váš dotyk veľmi nevyrazný alebo malý, snímače nebudú fungovať správne.

Chladiaci ventilátor sa zapne automaticky, aby zostali povrchy spotrebiča chladné. Ventilátor bude pokračovať v prevádzke, pokiaľ sa nevyapne automaticky, ani po vypnutí rúry.

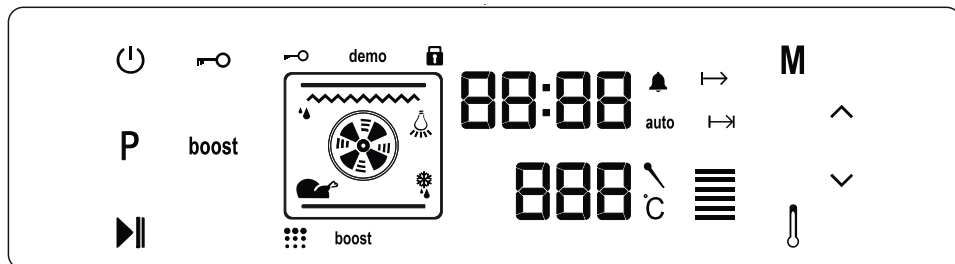

Popis funkcie					
	Zap./Vyp.		Zamknutie tlačidiel		PLUS
	Volba funkcie		ZOSILNENIE		MÍNUS
	SPUSTENIE/ ZASTAVENIE		Termostat		Zobrazenie teploty
	REŽIM		Zobrazenie času		

Pokiaľ spotrebič zapnete, a ak nie je zvolená žiadna funkcia, tento sa po 5 minútach vypne.

Volba funkcie rúry

Stlačením tlačidla **ZAP./VYP.** na 2 sekundy zapnete riadiacu jednotku počas ktorých si budete môcť vyberať požadované funkcie pečenia, nastaviť teplotu, aktivovať funkciu **BOOST** (zosilnenie), taktiež aj nastaviť čas pečenia, čas ukončenia pečenia, časovač minútky a denný čas, je možné zvoliť požadovanú funkciu pečenia stlačením tlačidla **P**. Po každom stlačení tlačidla **P** sa zmení funkcia rúry, ako je uvedené nižšie (niektoré z týchto funkcií nemusia byť k dispozícii na vašom modeli spotrebiča):

Osvetlenie → Rozmrazovanie → Turbo → Horný a spodný ohrev → Horný a spodný ohrev s ventilátorom → Gril (s/bez otočného ražňa) → Dvojitý gril (s/bez otočného ražňa) → Dvojitý gril s ventilátorom (s/bez otočného ražňa).

Zároveň sa pri každom spôsobe pečenia zobrazia používané ohrevné telesá pre daný spôsob pečenia.

Pokiaľ je funkcia pečenia zvolená pomocou snímača **P**, na displeji teploty sa zobrazí prednastavená hodnota teploty. Nastaviť ju je možné stlačením symbolu „teplomer“. V okamihu keď sa rozblíka symbol „°C“, je možné pomocou tlačidiel **PLUS** a **MÍNUS** na boku displeja nastaviť teplotu v rozsahu od 50°C do 275°C.

Po voľbe požadovanej funkcie a nastavení teploty a času, dotykom tlačidla **SPUSTENIA/ZASTAVENIA** spustíte prevádzku rúry.

Nastavenie času dňa

Po inštalácii rúry je potrebné nastaviť denný čas podľa nasledujúcich pokynov.

Dotykom tlačidla **ZAP./VYP.** zapnite rúru a stlačte a držte tlačidlo **M** pokým sa na displeji nerozblíkajú hodnota denného času. Potom je možné tlačidlami **PLUS** a **MÍNUS** nastaviť aktuálny čas. Po dokončení nastavení času opäť stlačte tlačidlo **M**. Tým bude aktuálny čas nastavený a uložený.

Čas pečenia je možné nastaviť pred začiatkom pečenia aj v jeho priebehu.

Nastavenie času pečenia



Čas pečenia bude možné nastaviť v režime „**WAIT** (čakania)“ alebo v režime „**OPERATING** (prevádzky)“.

Nastavenie minútky

Stláčajte tlačidlo **M** dovtedy, pokiaľ sa na displeji času nezsvieti symbol minútky  a nezobrazí sa **00:00**. V priebehu blikania symbolu upravte požadovaný časový úsek pre akustický signál pomocou tlačidiel **PLUS** a **MÍNUS**. Keď máte nastavenie dokončené, niekoľko sekúnd nestláčajte žiadne z tlačidiel a časovač minútky bude nastavený.

Keď minútka, časovač, dokončí odpočítavanie, zaznie signál a na displeji sa zobrazí hodnota **00:00**, ktorá začne blikáť. Stlačením ľubovoľného tlačidla zastavíte akustický signál a symbol zmizne.

Nastavenie času dĺžky trvania pečenia



Táto funkcia vám pomôže piecť v pevne nastavenom čase trvania. Pripravte si pokrm na pečenie a vložte ho do rúry. Potom zvolte požadovanú funkciu pečenia a teplotu. Opakovane stláčajte tlačidlo **M** toľkokrát, pokým sa na displeji časovača nezobrazí symbol dĺžky trvania pečenia . Pomocou tlačidiel **PLUS** a **MÍNUS** nastavte požadovaný čas trvania pečenia. Nastaviť dĺžku pečenia môžete iba pokiaľ bliká ikona pre nastavenie dĺžky pečenia  a zároveň bliká nápis **AUTO**. Keď dokončíte nastavenie počkajte dovtedy, pokiaľ sa nezobrazí aktuálny denný čas a pokiaľ nezostane svietiť symbol času dĺžky trvania. Po nastavení dĺžky trvania pečenia spustíte rúru tlačidlom .

Keď časovač dosiahne nulu, rúra sa vypne, zaznie akustický signál a na displeji času bude blikáť symbol času dĺžky trvania. Dotykom akéhokolvek tlačidla n riadiacej jednotke vypnete zvuk.

Nastavenie času konca pečenia

Táto funkcia slúži pre nastavenie konca času pečenia. Pripravte pokrm na pečenie a vložte ho do rúry. Potom zvolte požadovanú funkciu pečenia a teplotu.

Nastavte dĺžku času trvania pečenia podľa návodu (odsek **Nastavenie času dĺžky trvania pečenia**).

Potom stláčajte tlačidlo **M** dovtedy, pokiaľ sa na displeji času nezobrazí symbol času ukončenia pečenia . Začne blikáť denný čas a symbol času dĺžky trvania pečenia. Pomocou tlačidla **PLUS** a **MÍNUS**, nastavte požadovaný čas ukončenia. Keď dokončíte nastavenie, počkajte, pokým sa nezobrazí aktuálny denný čas a pokiaľ nezostane svietiť symbol času konca pečenia. Po nastavení konca času pečenia spustíte rúru tlačidlom .

Rúra vypočíta prevádzkový čas odpočítaním dĺžky trvania pečenia od nastaveného času ukončenia, v ktorom prestane pracovať. Zaznie akustický signál a začne blikať symbol času ukončenia pečenia. Stlačením akéhokoľvek tlačidla časovača zastavíte tento akustický signál.



Čas ukončenia pečenia nie je možné nastaviť, keď sú aktívované funkcie grilu. Ak bol čas ukončenia pečenia nastavený pred aktiváciou funkcií grilu, čas ukončenia pečenia sa po voľbe funkcií grilu zruší.

Nastavenie zvuku digitálneho časovača

Pokiaľ chcete zmeniť zvuk akustického signálu, zatiaľ čo displej času zobrazuje denný čas, stlačte a podržte tlačidlo **THERMOSTAT** pokým sa nezobrazí **TONE** a pokiaľ nebudete počuť zvuk akustického signálu. Následne po každom stlačení tlačidla **MINUS** alebo **PLUS** zaznie odlišný akustický signál. Existujú štyri rôzne typy akustického signálu. Ak zvolíte „Off“, vypnú sa všetky zvuky okrem zvukov alarmu a poruchy. Zvoľte požadovaný zvuk a nestláčajte žiadne iné tlačidlá. Po krátkom čase sa zvolený akustický signál uloží.

Funkcia zosilnenia - BOOSTER

Táto funkcia slúži na skrátenie času predhrievania rúry. Tlačidlo **BOOST** sa rozsvieti pri voľbe funkcie Turbo, Ventilátor, Statické pečenie alebo Pizza. Ak chcete čas predhrievania rúry uložiť, stlačte tlačidlo **BOOST** pred spustením pečenia. Táto funkcia sa používa na čo najrýchlejší ohrev rúry na požadovanú teplotu. Tento režim nie je vhodný na pečenie.

Funkcia zamknutia tlačidiel

Zamknutie tlačidiel slúži na zabránenie vykonania neúmyselných zmien v nastaveniach rúry.

Ak chcete aktivovať zamknutie tlačidiel, stlačte tlačidlo **KEY LOCK** na 2 sekundy dovtedy, pokiaľ na displeji nevidíte symbol zamknutia tlačidiel. Ak chcete deaktivovať zamknutie tlačidiel, stlačte tlačidlo **KEY LOCK** v trvaní 2 sekúnd dovtedy, pokiaľ symbol zamknutia tlačidiel nezmizne z displeja.

Keď je aktivované zamknutie tlačidiel, použiť je možné len tlačidlo **ZAP./VYP.** Všetky ostatné tlačidlá zostanú zamknuté.

Chybové správy			
Problém	Možná príčina	Riešenie	
Er0	PT1000 je pokazené alebo odpojené.	Skontrolujte svorkové pripojenia PT1000. Vyriešené?	Vymeňte PT1000.
Er1	PT1000 je pokazené.		Vymeňte PT1000.
Er2	Teplomera na mäso je pokazená.	Skontrolujte pripojenia teplomera na mäso. Vyriešené?	Vymeňte prosím základnú dosku. / Vymeňte teplomer na mäso.
Er12	Pripojenie teplomera na mäso je odpojené, keď je produkt v prevádzke a je nastavená hodnota pre teplomer na mäso.	Skontrolujte pripojenia teplomera na mäso. Vyriešené?	Vypnite výrobok. / Vymeňte základnú dosku.
Er10	Ak sieťové napätie poklesne pod 170V (± 10), zobrazí sa toto chybové hlásenie. Ak sa sieťové napätie zvýši nad 180V (± 10), chybové hlásenie sa vymaže.		Skontrolujte napätie v sieti. Musí byť nad 180 V.
Er11	Teplota základnej dosky je nad 105 °C. Ohrievače sú vypnuté.	Skontrolujte chladiaci systém. Vyriešené?	Vymeňte základnú dosku.
Er7	Po 1 hodine nepretržitej prevádzky ohrievačov nemôže centrálna teplota dosiahnuť nastavené hodnoty.	Skontrolujte pripojenia ohrievačov.	Skontrolujte ohrievače. / Vymeňte základnú dosku.
Er8	Chybový kód sa zobrazí, aby sa zabránilo tomu, že výrobok odoberá napätie viac ako zvyčajne.		Vymeňte základnú dosku.
Er9	Centrálna teplota je počas pečenia vyššia ako 340 °C.	Skontrolujte pripojenie ohrievača a základnej dosky.	Vymeňte základnú dosku.
Er4	Chyba sa mohla vyskytnúť v komunikačnom porte.	Skontrolujte prepájania medzi základnou doskou a displejom.	Skontrolujte/vymeňte dátový kábel medzi základnou doskou a displejom.
Er5	Ide o komunikačný problém, odpojenie.	Skontrolujte/vymeňte dátový kábel medzi základnou doskou a displejom.	Skontrolujte pripojenia podľa schémy zapojenia.
Er6	Ak počas 6 hodín nedôjde k žiadnemu zásahu, zobrazí sa chybové hlásenie.		Pri opätovnom použití produktu sa chybové hlásenie vymaže.
door	Toto je varovanie pre pyrolitické pece. Znamená to potrebu „Zavrieť dverka“.		Pri opätovnom použití produktu sa chybové hlásenie vymaže.
Er3	Počas funkcie pyrolýzy došlo k elektrickému alebo mechanickému poškodeniu zámku dveriek.		Skontrolujte zámok dveriek pri pyrolýze a v prípade potreby ho vymeňte.
Er15	Produkt nedokáže rozpoznať ovládač.	Skontrolujte pripojenia ovládačov.	Skontrolujte/vymeňte dátový kábel medzi kódovačom a displejom. / Zmeňte kódovač.
Er16	Pri otvorení produktu je odpojené pripojenie jedného alebo viacerých ovládačov.	Skontrolujte pripojenia ovládačov.	Skontrolujte/vymeňte dátový kábel medzi kódovačom a displejom. / Zmeňte kódovač.
Er17	RTC kryštál chýba.		Vymeňte základnú dosku.

4.3 Príslušenstvo

Drôtený rošt EasyFix

Pri prvom použití drôteného roštu dôkladne vyčistite teplou vodou, čistiacim prostriedkom a mäkkou čistou utierkou.

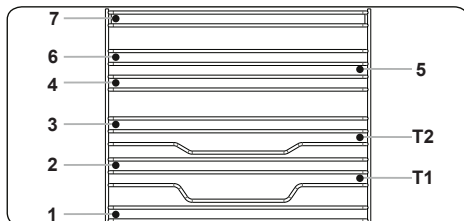

- Vložte príslušenstvo do správnej pozície vo vnútri rúry.
- Nechajte minimálne 1 cm medzeru medzi krytom ventilátora a príslušenstvom.
- Pri vyberaní varných nádob a/alebo príslušenstva z rúry buďte opatrní. Horúci pokrm alebo príslušenstvo môže spôsobiť popálenie.
- Príslušenstvo sa môže pôsobením tepla deformovať. Po vychladnutí obnoví svoj pôvodný vzhľad a výkon.
- Regály a kovové rošty je možné umiestniť na ľubovoľnej úrovni od 1 po 7.
- Teleskopickú koľajničku je možné umiestniť na úrovniach T1, T2, 3, 4, 5, 6, 7.
- Úroveň 3 je odporúčaná pre pečenie na jednej úrovni.
- Úroveň T2 je odporúčaná pre pečenie na jednej úrovni s teleskopickými koľajničkami.
- Úroveň 2 a úroveň 4 je odporúčaná pre pečenie na dvoch úrovniach.
- Otočný drôtený rošt musí byť umiestnený na úrovni 3.
- Úroveň T2 sa používa na polohovanie otočného drôteného roštu s teleskopickými koľajničkami.

**** Príslušenstvo sa môže líšiť v závislosti od zakúpeného modelu.

Hlboký plech na pečenie

Hlboký plech je najlepšie použiť na prípravu dusených pokrmov.

Položte plech na akýkoľvek regál a zatlačte ho na koniec a uistite sa, či je správne umiestnený.

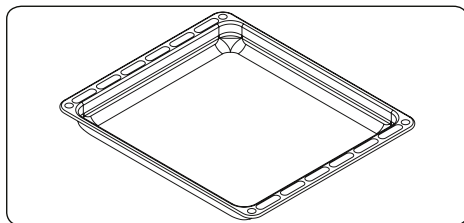

PRVÝ NA SVETE

System štítu pred horúcim vzduchom vo vstavaných rúrach

Patentovaný systém štítu pred horúcim vzduchom zabraňuje horúcemu vzduchu zasiahnuť koncového používateľa vytvorením vzduchovej clony pri otvorení dveriek rúry.

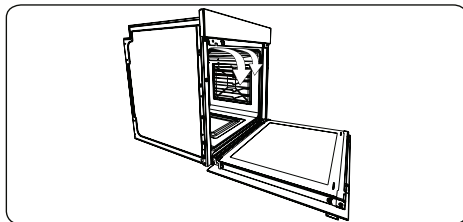

Otočný ražeň

1. Uvoľnite skrutky na svorkách ražňa (b) a vytiahnite ich z ražňa. Prevlečte ražeň cez kurča, nasadte svorky späť na ražeň a pripevnite ich ku kurčatú. Dotiahnite skrutky.
2. Namontujte mriežku ražňa (c) na príslušný regál.

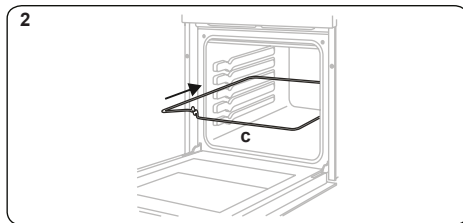
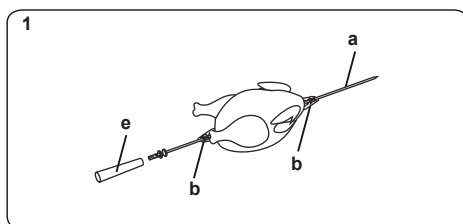

3. Zasuňte hrot ražňa (a) do otvoru na vloženie ražňa (d).
4. Nasadte ražeň na mriežku, zložte rukoväť a zatvorte dverka rúry. Rukoväť (e) sa musí pripevniť len pri vyberaní kurčáta po jeho opekaní.

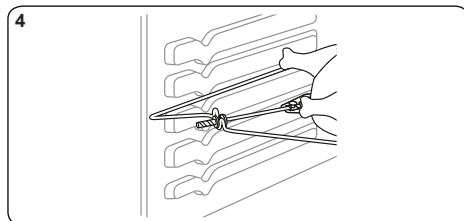
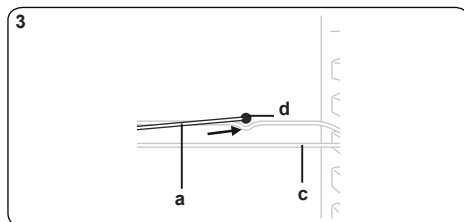

👉 Dôležité: Pri vykonávaní týchto krokov sa uistite, či nie je rúra v prevádzke.

👉 Ak vaša rúra nepodporuje grilovanie so zatvorenými dverkami rúry, umiestnite pod ovládací panel tlmič tepla grilu.

Plytký plech na pečenie

Plytký plech napečenie je najlepšie použiť na pečenie pečiva.

Vložte plech na pečenie do akéhokoľvek regálu a zatlačte ho na koniec a uistite sa, či je správne umiestnený.

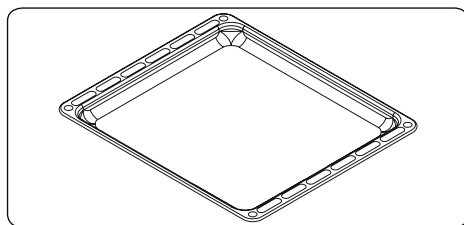

Kovový regál s úplne vysúvateľnou teleskopickou koľajničkou Easyfix

Teleskopickú koľajničku je možné úplne vysunúť, čo umožňuje ľahký prístup k vášmu pokrmu.

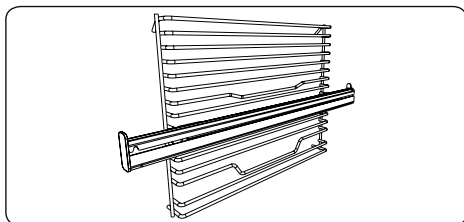

Teleskopické kolajničky

Pri prvom používaní príslušenstvo dôkladne vyčistite teplou vodou, čistiacim prostriedkom a mäkkou čistou utierkou.

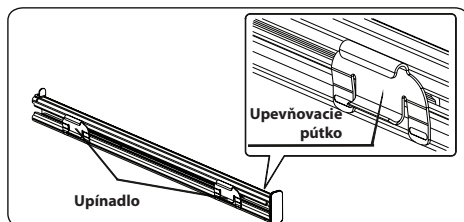

- Umiestnenie teleskopických kolajničiek na kovovom regáli je zaistené upevňovacími pútkami na upínadlách.
- Vyberte bočný bežec. Pozrite si časť „Vybratie kovového regálu“.

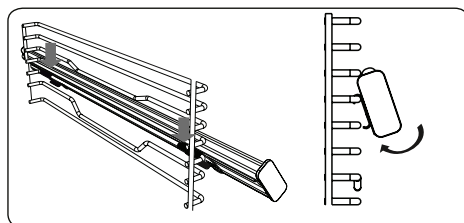

- Na každej teleskopickkej kolajničke sú horné a spodné upínadlá, ktoré umožňujú premiestnenie kolajničiek.
- Zaveste horné upínadlá teleskopickkej kolajničky na bočný kovový regál a súčasne zatlačte spodné upínadlá, pokiaľ zreteľne nezačujete zacvaknutie upevňovadiel do upevňovacieho drôtu bočného regálu.
- Ak chcete kolajničku demontovať, podržte prednú časť kolajničky a postupujte podľa predchádzajúcich pokynov v opačnom poradí.

Teleskopický kovový rošt

Teleskopický kovový rošt je najlepšie použiť na grilovanie alebo prípravu pokrmu v nádobách vhodných do rúry na pečenie.

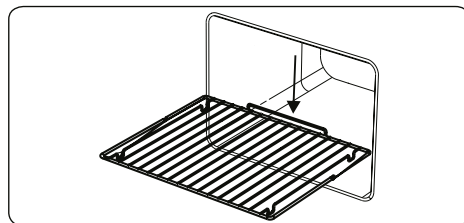

VAROVANIE

Teleskopický kovový rošt umiestnite na ramená kolajničiek, medzi zarážkami kolajničiek zobrazenými na obrázku.

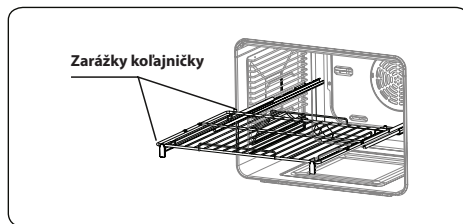

 Počet kovových regálov sa mení v závislosti od modelu vášho spotrebiča.

Kovový rošt

Kovový rošt je najlepšie použiť na grilovanie alebo prípravu pokrmu v nádobách vhodných do rúry na pečenie.

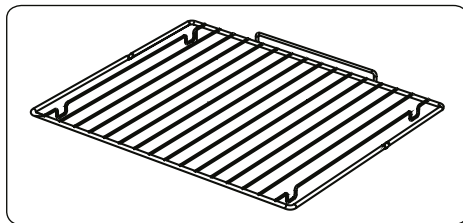

VAROVANIE

Umiestnite rošt správne do akéhokoľvek príslušného regálu vo vnútornom priestore rúry a zatlačte ho na koniec.

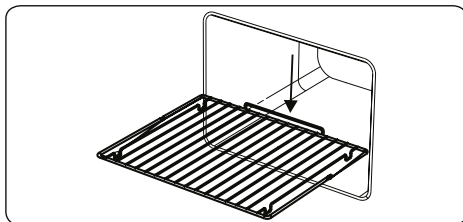

Jemné zatváranie dvierok rúry

Dvierka rúry sa samočinne pomaly zatvoria, keď ich pustíte tesne pred pozíciou zatvorenia.

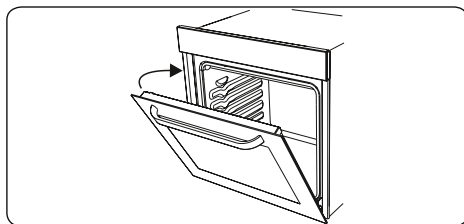

Zberač vody

V niektorých prípadoch sa pri pečení môže na vnútornej strane skla dvierok rúry vyskytnúť kondenzácia vlhkosti. Nejde o poruchu spotrebiča.

Otvorte dvierka rúry do pozície grilovania a nechajte ich v tejto pozícii 20 sekúnd. Voda stečie do zberača.

Nechajte rúru vychladnúť a utrite vnútornú stranu dvierok rúry suchou utierkou. Tento postup sa musí uplatňovať pravidelne.

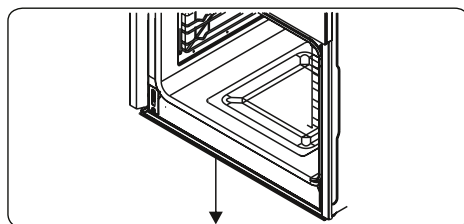

5. ČISTENIA A ÚDRŽBA

5.1 Čistenie

VAROVANIE: Pred čistením rúru vypnite a nechajte ju vychladnúť.

Všeobecné pokyny

- Pred použitím na vašom spotrebiči skontrolujte, či sú čistiace materiály vhodné a odporúčané výrobcom.
- Používajte krémové alebo tekuté čistiace prostriedky, ktoré neobsahujú pevné čistočky. Nepoužívajte leptavé (korozívne) krémy, drsné čistiace prášky, drôtenku alebo tvrdé nástroje, pretože by mohli poškodiť povrch rúry.

 Nepoužívajte čistiace prostriedky, ktoré obsahujú pevné čistočky, pretože by mohli poškriabať sklo, smaltované a/alebo lakované časti vášho spotrebiča.

- Ak by akékoľvek tekutiny pretiekli, ihneď ich utrite, aby nedošlo k poškodeniu častí spotrebiča.

 Na čistenie žiadnej časti spotrebiča nepoužívajte parné čističe.

Čistenie vnútorného priestoru rúry

- Vnútorný smaltovaný priestor rúry je najlepšie čistiť vtedy, ak je rúra teplá.
- Po každom použití utrite rúru mäkkou utierkou namočenou vo vode s čistiacim prostriedkom. Potom rúru znovu utrite vlhkou utierkou a osušte ju.
- Možno budete musieť občas použiť tekutý čistiaci prostriedok na úplné vyčistenie rúry.

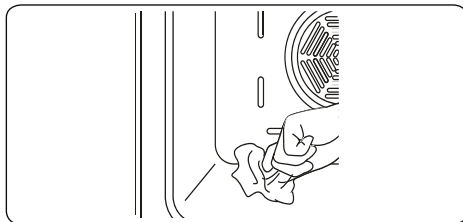

Čistenie sklenených častí rúry

- Sklenené časti spotrebiča čistite pravidelne.
- Na čistenie vnútorných a vonkajších sklenených častí rúry použite čistič na sklo. Potom tieto časti dôkladne opláchnite a osušte ich suchou utierkou.

Čistenie častí rúry z nehrdzavejúcej ocele (ak sú súčasťou rúry)

- Časti z nehrdzavejúcej ocele čistite pravidelne.
- Časti z nehrdzavejúcej ocele utrite mäkkou utierkou namočenou len vo vode. Potom ich dôkladne osušte pomocou suchej utierky.

 Nečistite časti z nehrdzavejúcej ocele, pokiaľ sú ešte stále horúce po pečení.

 Nenechávajte stopy octu, kávy, mlieka, soli, vody, citrónovej alebo paradajkovej šťavy na nehrdzavejúcej oceli dlhší čas.

Vybratie vnútorného skla dvierok rúry

Sklo dvierok rúry musíte vybrať pred jeho čistením tak, ako je znázornené nižšie.

1. Zatlačte sklo v smere **B** a uvoľnite ho z polohovacieho držiaka (**x**). Vytiahnite sklo v smere **A**.

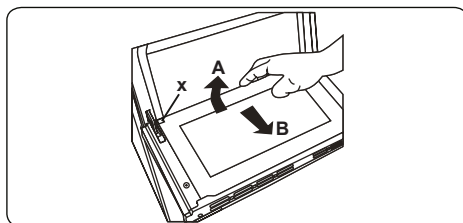

Vrátenie vnútorného sklad dvierok rúry na svoje miesto:

2. Zatlačte sklo smerom k a pod polohovací držiak (**y**) v smere **B**.

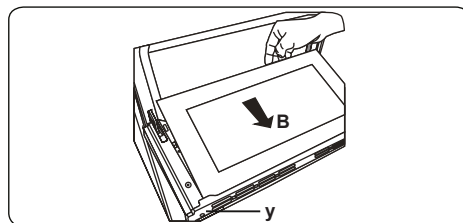

3. Umiestnite sklo pod polohovací držiak (**x**) v smere **C**.

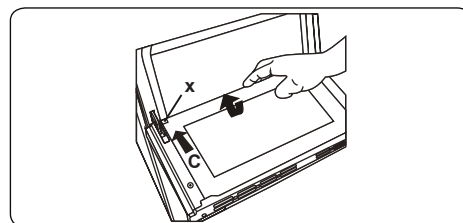

Ak majú dvierka rúry trojité sklo, tretiu sklenenú vrstvu je možné vybrať rovnakým spôsobom, ako druhú sklenenú vrstvu.

Zloženie dvierok rúry

Pred čistením skla dvierok rúry musíte zložiť dvierka rúry, ako je znázornené nižšie.

1. Otvorte dvierka rúry.

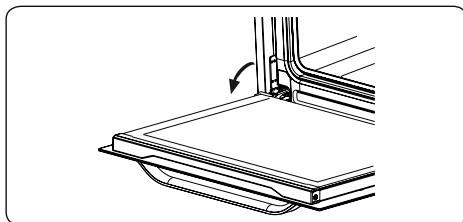

2. Otvorte poistnú západku (a) (pomocou skrutkovača) až do koncovkej polohy.

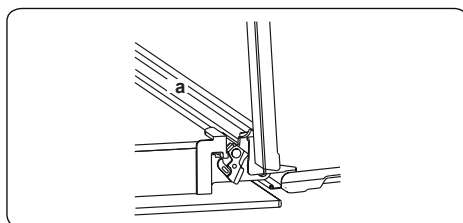

3. Zatvorte dvierka, až pokiaľ nebudú takmer úplne v pozícii zatvorenia a zložte dvierka ich potiahnutím smerom k sebe.

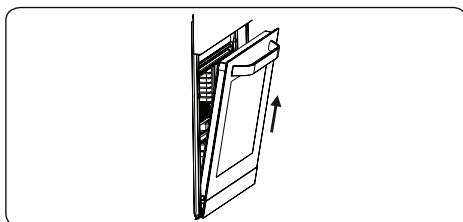

Demontáž kovového regálu

Ak chcete demontovať kovový regál, potiahnite ho tak, ako je znázornené na obrázku. Po jeho uvoľnení zo spôn (a) ho nadvihnite.

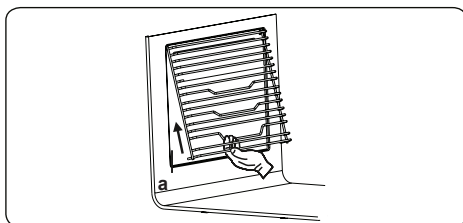

5.2 Údržba

VAROVANIE: Údržbu tohto spotrebiča by mal vykonávať len autorizovaný servisný pracovník, alebo kvalifikovaný technik.

Výmena žiarovky osvetlenia rúry

VAROVANIE: Vypnite rúru a nechajte ju vychladnúť.

- Demontujte sklenený kryt a potom vyberte žiarovku.
- Vložte novú žiarovku (odolnú do 300 °C) za účelom výmeny žiarovky, ktorú ste vybrali (230 V, 15-25 W, typ E14).
- Vráťte sklenený kryt na svoje miesto a vaša rúra je pripravená na použitie.
- Výrobok obsahuje svetelný zdroj triedy energetickej účinnosti G.
- Svetelný zdroj nemôže byť vymenený koncovým používateľom. Vyžaduje sa zásah servisného strediska.
- Dodávaný svetelný zdroj nie je určený na použitie v iných využitíach.

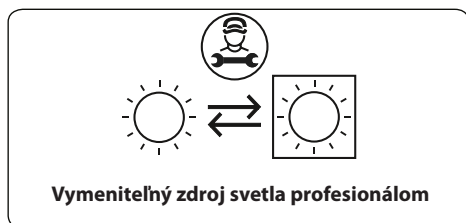

! Žiarovka je navrhnutá špeciálne pre použitie v domácich spotrebičoch na prípravu pokrmov. Nie je vhodná na osvetlenie miestnosti v domácnosti.

6. ODSTRÁNENIE MOŽNÝCH PROBLÉMOV A PREPRAVA

6.1 Odstránenie možných problémov



Ak problém so spotrebičom pretrváva aj po vykonaní týchto základných krkov na odstránenie problémov, obráťte sa na autorizovaného servisného zamestnanca alebo kvalifikovaného technika.

Problém	Možná príčina	Riešenie
Rúra sa nezapne.	Je vypnuté napájanie elektrickou energiou.	Skontrolujte, či je v elektrickej sieti energia. Taktiež skontrolujte, či fungujú ostatné kuchynské spotrebiče.
Žiadne teplo v rúre alebo rúra sa nezahrieva.	Ovládač teploty rúry je nastavený nesprávne. Bolí ponechané otvorené dvierka rúry.	Skontrolujte, či je ovládač nastavenia teploty rúry správne nastavený.
Osvetlenie rúry (ak je k dispozícii) nefunguje.	Chybná žiarovka. Došlo k odpojeniu alebo vypnutiu dodávky elektrickej energie.	Vymeňte žiarovku podľa pokynov. V elektrickej zásuvke skontrolujte, či je zapnutý prívod elektrickej energie.
Pečenie v rúre je nerovnomerné.	Regály rúry sú umiestnené nesprávne.	Skontrolujte, či sú použité odporúčané teploty a pozície regálov. Neotvárajte často dvierka rúry, pokiaľ nie je otočiť pečúci sa pokrm. Ak otvárate dvierka rúry často, vnútorná teplota sa zníži a môže to ovplyvniť výsledky pečenia.
Tlačidlá časovača nie je možné stlačiť správne.	Medzi tlačidlami časovača sú zachytené cudzie predmety. Model s dotykovým ovládaním: na ovládacom paneli je vlhkosť. Je nastavená funkcia zamknutia tlačidiel.	Odstráňte cudzí predmet a skúste to znova. Odstráňte vlhkosť a skúste to znova. Skontrolujte, či nie je nastavená funkcia zamknutia tlačidiel.
Ventilátor rúry (ak je k dispozícii) je hlučný.	Regály rúry vibrujú.	Skontrolujte, či je rúra rovno. Skontrolujte, či regály a varné nádoby nevíbujú, alebo či sa nedotýkajú zadného panela rúry.
Chladiaci ventilátor pokračuje v prevádzke aj po vypnutí rúry.	Elektronicky ovládaný ventilátor rúry sa spustí automaticky na určitý čas na vychladnutie rúry.	Ventilátor sa vypne automaticky, keď elektronické komponenty dostatočne vychladnú.
Rúra sa samočinne vypne.	Elektronicky ovládané rúry sa vypnú automaticky vtedy, ak nie je v prevádzke žiadna funkcia.	Rúra sa vypne samočinne automaticky na úsporu energie, ak nie je v priebehu určitého času po jej zapnutí vykonaná žiadna činnosť, alebo po skončení programu pečenia.
Ak sú otvorené dvierka v priebehu funkcie s použitím ventilátora, vnútorný ventilátor sa zastaví.	Elektronicky ovládané rúry so spínačom dvierok zastavia pečenie pri otvorení dvierok rúry.	Ide o normálnu činnosť spotrebiča, ktorá je užitočná pri pečení pokrmov, aby nedošlo k nadmernému úniku tepla. Po zatvorení dierok sa rúra opäť uvedie do normálnej prevádzky.

6.2 Preprava spotrebiča

Ak potrebujete spotrebič prepraviť, použite originálny obal spotrebiča a prepravujte do v pôvodnom obale. Postupujte podľa prepravných značiek na obale. Zalepte všetky dôležité časti k spotrebiču pomocou pásky, aby ste tak zabránili poškodeniu spotrebiča v priebehu prepravy.

Ak nemáte originálny obal, pripravte si prepravnú škatulu tak, aby bol spotrebič, najmä jeho vonkajší povrch, chránený pred vonkajšími hrozbami.

7. TECHNICKÉ PARAMETRE

INFORMAČNÝ LIST: Philco

Obchodná značka Philco: **PHILCO** 

Značka		PHILCO
Model		POB 789 FBX
Typ rúry		ELEKTRICKÁ
Hmotnosť	kg	35,1
Index energetickej účinnosti - teplovzdušné pečenie		106,0
Index energetickej účinnosti - pečenie s použitím ventilátora		94,6
Energetická trieda		A
Spotreba energie (elektrickej energie) - teplovzdušné pečenie	kWh/na cyklus	0,93
Spotreba energie (elektrickej energie) - pečenie s použitím ventilátora	kWh/na cyklus	0,83
Počet vnútorných priestorov		1
Zdroj tepla		ELEKTRICKÝ
Objem	l	78
Táto rúra vyhovuje norme EN 60350-1		
Tipy na úsporu energie		
Rúra		
- Ak je to možné, pečte pokrmy spolu.		
- Nechajte rúru na krátky čas predhriať.		
- Nepredlžujte čas pečenia.		
- Na konci pečenia nezabudnite rúru vypnúť.		
- V priebehu pečenia neotvárajte dvierka rúry.		

POKYNY A INFORMÁCIE TÝKAJÚCE SA LIKVIDÁCIE POUŽITÝCH OBALOVÝCH MATERIÁLOV

Obalové materiály zlikvidujte na verejnom mieste pre likvidáciu odpadu.

LIKVIDÁCIA POUŽITÝCH ELEKTRICKÝCH A ELEKTRONICKÝCH SPOTREBIČOV



Význam symbolu na výrobku, jeho príslušenstve alebo obale znamená, že s týmto výrobkom nesmie byť zaobchádzané ako s komunálnym odpadom. Tento výrobok zlikviduje na príslušnom zbernom mieste pre recykláciu odpadu z elektrických a elektronických zariadení. Popríklad je možné v niektorých štátoch Európskej únie alebo iných európskych štátoch vrátiť svoje výrobky miestnemu predajcovi, v prípade kúpy podobného nového výrobku. Správna likvidácia tohto výrobku pomôže ušetriť cenné prírodné zdroje a pomôcť pri prevencii prípadného negatívneho vplyvu na životné prostredie a ľudské zdravie, ku ktorému by mohlo dôjsť v dôsledku nesprávnej likvidácie odpadu. Podrobnejšie informácie získate od miestneho úradu alebo v najbližšom stredisku pre zber odpadu. Nesprávna likvidácia tohto typu odpadu môže podliehať vnútroštátnym predpisom o pokutách.

Pre podnikateľské subjekty v Európskej únii

Ak chcete zlikvidovať elektrické alebo elektronické zariadenie, vyžiadajte si potrebné informácie od svojho predajcu alebo dodávateľa.

Likvidácia v iných štátoch mimo Európskej únie

Ak chcete zlikvidovať tento výrobok, vyžiadajte si nevyhnutné informácie o správnom spôsobe likvidácie od miestnych úradov alebo svojho predajcu.



Tento výrobok spĺňa všetky základné požiadavky nariadenia EÚ, ktoré sa naň vzťahujú.

Zmeny v texte, dizajne a technických údajoch sa môžu vyskytnúť bez predchádzajúceho upozornenia a vyhradzuje si právo vykonať tieto zmeny.

Výrobce/Manufacturer:
Fast ČR, a.s.
U Sanitasu 1621
Říčany 251 01, CZECH REPUBLIC

Distributor:
FAST PLUS, a.s.
Vlčie hrdlo 324/90
821 07 Bratislava, SLOVAKIA

PHILCO[®] 

is a pending or registered trademark of Electrolux Home Products, Inc. and used under a license from Electrolux Home Products, Inc.