

Vstavaná rúra

NÁVOD NA OBSLUHU

PHILCO







Famous for Quality the World Over

POB 7810 CBX

Ďakujeme, že ste si vybrali tento výrobok.

Tento návod na obsluhu obsahuje dôležité bezpečnostné informácie a pokyny týkajúce sa prevádzky a údržby vášho spotrebiča.

Pred používaním spotrebiča si prečítajte tento návod na obsluhu a odložte si ho pre jeho budúce použitie.

Ikona	Typ	Popis
	VAROVANIE	Riziko vážneho poranenia alebo smrti
	RIZIKO ÚRAZU ELEKTRICKÝM PRÚDOM	Nebezpečné napätie
	POŽIAR	Varovanie; Riziko vzniku požiaru/horľavé materiály
	UPOZORNENIE	Riziko poranenia alebo materiálnych škôd
	DÔLEŽITÉ/POZNÁMKA	Informácie o správnej prevádzke systému

Vážený zákazník,

Ďakujeme, že ste si kúpili výrobok značky PHILCO. Aby mohol váš spotrebič slúžiť dobre, prečítajte si všetky pokyny uvedené v tomto návode na obsluhu.

OBSAH

1. BEZPEČNOSTNÉ POKYNY	2
1.1 Všeobecné bezpečnostné pokyny	2
1.2 Varovanie týkajúce sa inštalácie.....	4
1.3 V priebehu používania	5
1.4 V priebehu čistenia a údržby.....	6
2. INŠTALÁCIA A PRÍPRAVA NA POUŽITIE.....	8
2.1 Pokyny pre inštaláciu.....	8
2.2 Inštalácia rúry	8
2.3 Elektrické pripojenie a bezpečnosť	10
3. VYBAVENIE SPOTREBIČA	11
4. POUŽITIE SPOTREBIČA.....	12
4.1 Ovládacie prvky rúry.....	12
4.2 Tabuľka prípravy pokrmu	14
4.3 Použitie smart LCD ovládacích prvkov	14
4.4 Príslušenstvo	32
5. ČISTENIA A ÚDRŽBA	38
5.1 Čistenie	38
5.2 Údržba.....	41
6. ODSTRÁNENIE MOŽNÝCH PROBLÉMOV A PREPRAVA	42
6.1 Odstránenie možných problémov.....	42
6.2 Preprava spotrebiča.....	42
7. TECHNICKÉ PARAMETRE	43

1. BEZPEČNOSTNÉ POKYNY

- Pred použitím spotrebiča si pozorne prečítajte všetky pokyny a v prípade potreby ich uschovajte na vhodnom mieste.
- Tento návod bol pripravený pre viac ako jeden model a preto váš spotrebič nemusí obsahovať niektoré z funkcií, ktoré sú v ňom popísané. Z tohto dôvodu je dôležité pri čítaní tohto návodu na obsluhu venovať osobitnú pozornosť všetkým obrázkom.

1.1 Všeobecné bezpečnostné pokyny

- Tento spotrebič môžu používať deti staršie ako 8 rokov a osoby sú zníženými fyzickými, zmyslovými alebo duševnými schopnosťami, či s nedostatkom skúseností a znalostí, ak sú pod dohľadom alebo boli poučení ohľadom bezpečného používania spotrebiča a pochopili z toho plynúce riziká. Deti sa nesmú hrať s týmto spotrebičom. Čistenie a používateľskú údržbu nesmú vykonávať deti bez dozoru.

⚠ VAROVANIE: V priebehu používania sa spotrebič a jeho prístupné časti zahrievajú. Dávajte pozor, aby ste sa nedotkli výhrevných prvkov spotrebiča. Zaistite, aby boli deti mladšie ako 8 rokov čo najďalej od spotrebiča, ak nie sú pod neustálym dohľadom.

⚠ ⚠ VAROVANIE: Nebezpečenstvo vzniku požiaru: Neskladujte žiadne predmety na varných povrchoch.

⚠ ⚠ VAROVANIE: Ak je povrch spotrebiča prasknutý, vypnite spotrebič, aby ste zabránili možnému úrazu elektrickým prúdom.

- Nepoužívajte spotrebič s externým časovačom, alebo samostatným systémom diaľkového ovládača.
- V priebehu používania sa spotrebič zahrieva. Dávajte pozor, aby ste sa nedotkli výhrevných prvkov vo vnútri rúry.

- Rukoväť sa môže zohriať po krátkom používaní.
- Na čistenie skla dvierok a iných povrchov nepoužívajte drsné čistiace prostriedky ani drôtenky. Mohli by poškriabať povrchy, čo môže mať za následok rozbitie skla dvierok alebo poškodenie povrchov.
- Na čistenie spotrebiča nepoužívajte parné čističe.

⚠️ ⚠️ VAROVANIE: Aby ste predišli možnému úrazu elektrickým prúdom, pred výmenou žiarovky osvetlenia rúry sa uistite, či je spotrebič vypnutý.

⚠️ UPOZORNENIE: Prístupné časti môžu byť počas pečenia a grilovania horúce. V priebehu prevádzky držte malé deti čo najďalej od spotrebiča.

- Váš spotrebič je vyrobený v súlade so všetkými platnými miestnymi a medzinárodnými normami a predpismi.
- Údržbárske a opravárske práce by mali vykonávať len autorizovaní servisní technici. Inštaláciu a opravy vykonávané neoprávnenými technikmi môžu predstavovať nebezpečenstvo. V žiadnom prípade nemeňte ani neupravujte technické parametre spotrebiča. Nevhodné ochranné kryty rúry môžu spôsobiť nehodu.
- Pred pripojením spotrebiča sa uistite, či sa zhodujú podmienky v miestnej distribučnej sieti (druh plynu a tlak plynu, alebo elektrické napätie a frekvencia) a technické parametre spotrebiča. Technické parametre spotrebiča sú uvedené na štítku.

⚠️ UPOZORNENIE: Tento spotrebič je určený len na prípravu potravín a je určený výhradne na používanie v domácnosti. Nesmie byť používaný na žiaden iný účel, ani na žiadne iné použitie, napríklad na použitie mimo domácnosti, na použitie v komerčnom prostredí alebo na vykurovanie miestnosti.

- Na zdvíhanie a premiestňovanie spotrebiča nepoužívajte rukoväť dvierok rúry.
- Na zaistenie vašej bezpečnosti boli prijaté všetky možné opatrenia. Pretože sklo dvierok môže prasknúť, pri jeho čistení je potrebné postupovať opatrne, aby ste ho nepoškriabali. Vyvarujte sa úderom alebo nárazu na sklo pomocou príslušenstva.
- Uistite sa, či sa napájací kábel v priebehu inštalácie nezachytil alebo nepoškodil. Ak je napájací kábel poškodený, musí ho vymeniť výrobca, jeho servisný zástupca alebo podobne kvalifikovaná osoba, aby sa predišlo nebezpečenstvu.
- Nedovoľte deťom liezť na dvierka rúrky, ani si na ne sadáť počas ich otvorenia.
- Udržiavajte deti a domáce zvieratá čo najďalej od spotrebiča.

1.2 Varovanie týkajúce sa inštalácie

- Nepoužívajte spotrebič predtým, ako je úplne nainštalovaný.
- Spotrebič musí byť nainštalovaný autorizovaným technikom. Výrobca nezodpovedá za žiadne škody, ktoré by mohli byť spôsobené nesprávnym umiestnením a inštaláciou neoprávnenými osobami.
- Pri vybalení spotrebiča sa uistite, či nebol v priebehu prepravy poškodený. V prípade akejkoľvek poruchy spotrebič nepoužívajte a okamžite kontaktujte kvalifikovaného servisného zástupcu. Materiály použité pri balení (nylon, zošívачky, polystyrén, atď.) môžu byť škodlivé pre deti a mali by sa ihneď zozbierať a odstrániť.
- Chráňte svoj spotrebič pred vonkajšími vplyvmi. Nevystavujte ho pôsobeniu slnka, dažďa, snehu, prachu či nadmernej vlhkosti.
- Všetky materiály (napr. skrinky) okolo spotrebiča musia byť schopné odolať minimálnej teplote 100 °C.
- Spotrebič nesmie byť nainštalovaný za dekoratívnymi dvierkami, aby nedochádzalo k prehriatiu.

1.3 V priebehu používania

- Pri prvom použití rúry môžete zaznamenať mierny zápach. Je to úplne normálne a je to spôsobené izolačnými materiálmi na ohrevných prvkoch. Odporúčame vám, aby ste pred prvým použitím, nechali prázdnu rúru nastavenú na maximálnu teplotu v trvaní 45 minút. Uistite sa, či prostredie, v ktorom je spotrebič nainštalovaný, je dobre vetrané.
- Buďte opatrní pri otváraní dvierok rúry v priebehu alebo po pečení. Horúca para z rúry môže spôsobiť popáleniny.
- V priebehu prevádzky spotrebiča nedávajte do neho ani do jeho blízkosti horľavé ani výbušné materiály.
- Na vyberanie a vkladanie pokrmu do rúry vždy používajte kuchynské rukavice.
- Za žiadnych okolností nesmie byť rúra potiahnutá hliníkovou fóliou, pretože by mohlo dôjsť k jej prehriatiu.
- V priebehu pečenia neumiestňujte riad alebo plechy na pečenie priamo na dno rúry. Dno rúry je veľmi horúce a môže dôjsť k poškodeniu produktu.



V priebehu pečenia tuhých alebo tekutých olejov nenechávajte rúru bez dozoru. Pri extrémnom zohriatí by sa mohli vznietiť. Nikdy nelejte vodu do ohňa spôsobeného olejom, ale vypnite rúru a zakryte panvicu vekom alebo protipožiarnou prikrývkou.

- Ak nebudete spotrebič používať dlhší čas, vypnite hlavný vypínač.
- Zaistite, aby boli otočné ovládače spotrebiča vždy v polohe „0“ (zastavenia), keď ich nepoužívate.
- Plechy sa pri vytiahnutí sklopia. Pri ich vybratí dávajte pozor na to, aby nedošlo rozliatiu alebo vypadnutiu horúceho pokrmu.
- Keď sú dvierka rúry otvorené, nič na ne neumiestňujte. Mohlo by dôjsť k nevyváženiu rúry alebo poškodeniu dvierok rúry.

- Na spotrebič ani na jeho rukoväť nevešajte uteráky, utierky ani časti oblečenia.

1.4 V priebehu čistenia a údržby

- Pred akýmkoľvek čistením alebo údržbárskymi prácami sa uistite, či je váš spotrebič vypnutý.
- Pri čistení ovládacieho panela neskladajte ovládacie prvky.
- Z dôvodu zachovania účinnosti a bezpečnosti vášho spotrebiča, odporúčame aby ste vždy používali originálne náhradné diely a v prípade potreby zavolali zamestnanca autorizovaného servisného strediska.

Vyhlásenie o zhode CE



Vyhlasujeme, že naše výrobky spĺňajú príslušné európske smernice, rozhodnutia a nariadenia a požiadavky uvedené v stanovených normách.

Tento spotrebič bol navrhnutý na používanie výhradne pri domácom varení. Akékoľvek iné použitie (ako je napríklad vykurovanie miestnosti) je nevhodné a nebezpečné.

 Tento návod na obsluhu platí pre niekoľko modelov. Môžete si všimnúť rozdiely medzi týmito pokynmi a vašim modelom.

Likvidácia starého spotrebiča



Tento symbol na výrobku alebo na jeho obale znamená, že s výrobkom sa nesmie zaobchádzať ako s domovým odpadom. Namiesto toho by sa mal odovzdať na príslušné zberné miesto na recykláciu elektrických a elektronických zariadení. Zabezpečením správnej likvidácie tohto výrobku pomôžete zabrániť možným negatívnym vplyvom na životné prostredie a ľudské zdravie, ktoré by mohli byť spôsobené nesprávnym zaobchádzaním pri likvidácii tohto výrobku. Podrobnejšie informácie o recyklácii tohto výrobku získate na miestnom úrade, od spoločnosti na likvidáciu domového odpadu, alebo od predajcu, od ktorého ste tento výrobok zakúpili.

2. INŠTALÁCIA A PRÍPRAVA NA POUŽITIE

! **VAROVANIE:** Tento spotrebič musí byť nainštalovaný autorizovaným servisným zamestnancom alebo kvalifikovaným technikom podľa pokynov v tomto návode a v súlade s platnými miestnymi predpismi.

- Nesprávna inštalácia môže spôsobiť poranenie a poškodenie, za ktoré nenesie výrobca žiadnu zodpovednosť a záruka nebude platná.
- Pred inštaláciou sa uistite, či sú podmienky miestnej distribučnej siete (elektrické napätie a frekvencia) a nastavenia spotrebiča kompatibilné. Podmienky nastavenia tohto spotrebiča sú uvedené na štítku.
- Dodržiavajte zákony, nariadenia, smernice a normy platné v krajine použitia (bezpečnostné predpisy, správna recyklácia v súlade s predpismi, atď.).

2.1 Pokyny pre inštaláciu

Všeobecné pokyny

- Po odstránení obalového materiálu zo spotrebiča a jeho príslušenstva sa uistite, či nie je spotrebič poškodený. Ak máte podozrenie na akékoľvek poškodenie, spotrebič nepoužívajte a ihneď sa obráťte na autorizovaného servisného pracovníka alebo kvalifikovaného technika.
- Dbajte na to, aby sa v tesnej blízkosti nenachádzali žiadne horľavé alebo zápalné materiály, ako sú napríklad záclony, olej, tkanina atď., ktoré by sa mohli vznietiť.
- Pracovná plocha a nábytok obklopujúci spotrebič musia byť vyrobené z materiálov odolných voči teplotám nad 100 °C.
- Spotrebič by nemal byť nainštalovaný priamo nad umývačkou riadu, chladničkou, mrazničkou, práčkou alebo sušičkou bielizne.

2.2 Inštalácia rúry

Spotrebiče sú dodávané s inštaláčnymi súpravami a môžu sa inštalovať do pracovnej plochy s príslušnými rozmermi. Rozmery pre inštaláciu varného panela a rúry sú uvedené nižšie.

A (mm)	557	min./max. F (mm)	560/580
B (mm)	550	min. G (mm)	555
C (mm)	595	min. H/I (mm)	600/590
D (mm)	575	min. J/K (mm)	5/10
E (mm)	576		

Inštalácia pod pracovnú plochu

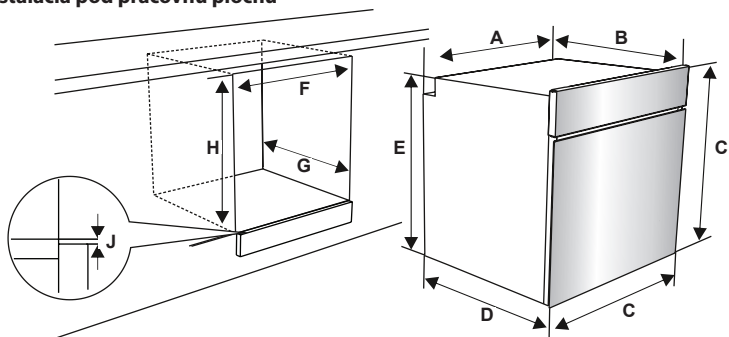

Inštalácia do skrinky

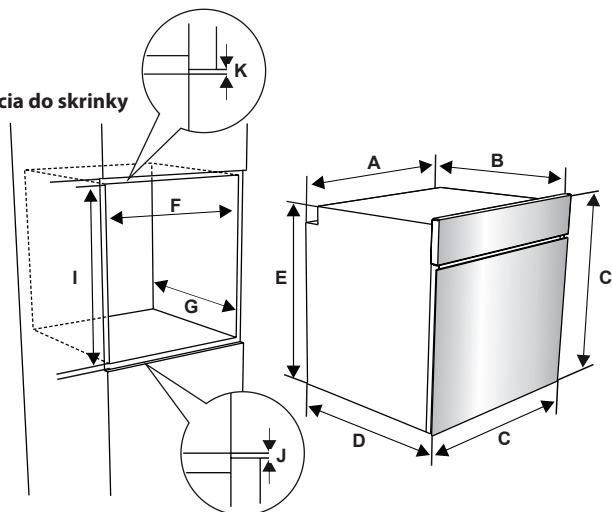

Po vykonaní elektrických pripojení vložte rúru do skrinky a zatlačte ju dopredu. Otvorte dverka rúry a vložte dve skrutky do otvorov umiestnených na ráme rúry. Pokiaľ sa rám spotrebiča dotýka dreveného povrchu skrinky, dotiahnite skrutky.

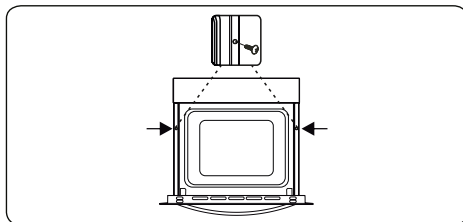

2.3 Elektrické pripojenie a bezpečnosť

VAROVANIE: Elektrické pripojenie tohto spotrebiča by malo byť vykonané autorizovaným servisným zamestnancom alebo kvalifikovaným elektrikárom podľa pokynov v tomto návode a v súlade s platnými miestnymi predpismi.

VAROVANIE: SPOTREBIČ MUSÍ BYŤ UZEMNENÝ.

- Pred pripojením spotrebiča k zdroju napájania je potrebné skontrolovať, či napätie spotrebiča (uvedené na typovom štítku spotrebiča) zodpovedá dostupnému sieťovému napätiu a elektrické vedenie v sieti by malo byť schopné zvládnuť menovitý výkon spotrebiča (uvedené na typovom štítku).
- V priebehu inštalácie sa uistite, či sú používané izolované káble. Nesprávne pripojenie by mohlo poškodiť váš spotrebič. Ak je napájací kábel poškodený a je potrebné ho vymeniť, mal by to vykonať kvalifikovaný technik.
- Nepoužívajte adaptéry, viacnásobné zásuvky a/alebo predlžovacie káble.
- Napájací kábel by mal byť umiestnený čo najďalej od horúcich častí spotrebiča a nesmie byť ohnutý ani stlačený. V opačnom prípade by mohol byť kábel poškodený a spôsobiť skrat.
- Ak nie je spotrebič pripojený k elektrickej sieti pomocou zástrčky, musí byť na splnenie bezpečnostných predpisov použitý všepólový odpojovač (s minimálnou vzdialenosťou kontaktov 3 mm).
- Spotrebič je určený na napájanie 220 - 240 V ~ a 380 - 415 V 3N~. Ak je vaše napájanie odlišné, kontaktujte autorizovaného servisného zamestnanca alebo kvalifikovaného elektrikára.
- Napájací kábel (H05VV-F) musí byť dostatočne dlhý na to, aby bol pripojený k spotrebiču a to aj vtedy, ak spotrebič stojí na prednej strane jeho skrinky.
- Skontrolujte, či sú všetky pripojenia správne dotiahnuté.
- Pripojte napájací kábel do káblovej svorky a potom zatvorte kryt.
- Pripojenie svorkovnice je umiestnené na svorkovnici.

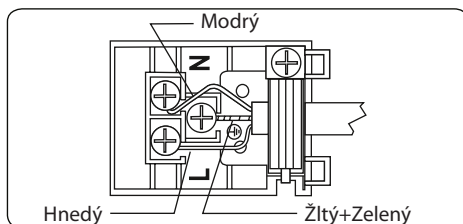

3. VYBAVENIE SPOTREBIČA

 **Dôležité:** Technické parametre spotrebiča a vzhľad spotrebiča sa môže líšiť od zobrazenia na obrázkoch uvedených nižšie.

Zoznam komponentov

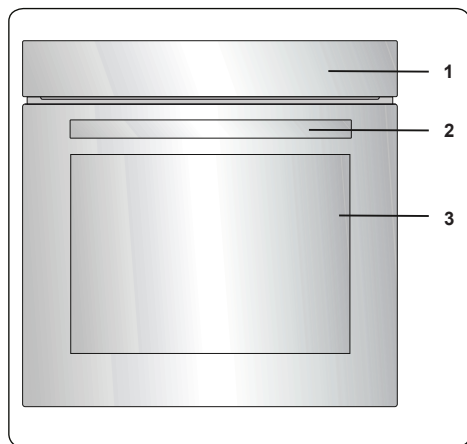

1. Ovládací panel
2. Rukoväť dvierok rúry
3. Dvierka rúry

Ovládací panel

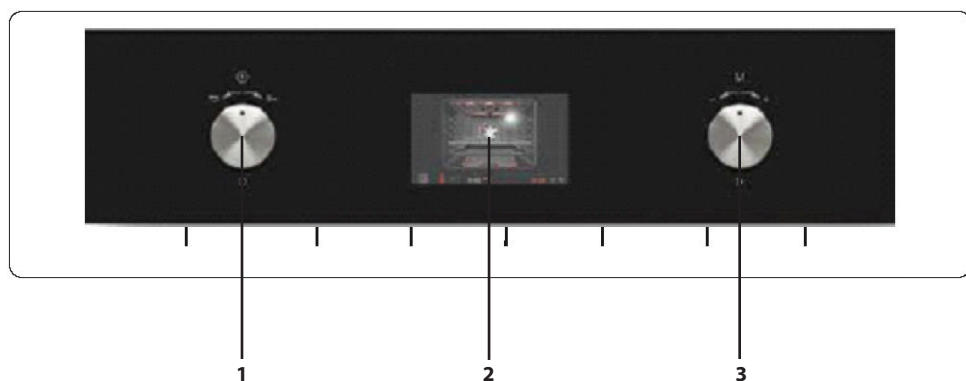

1. Otočný ovládač
2. LCD displej
3. Otočný ovládač

4. POUŽITIE SPOTREBIČA

4.1 Ovládacie prvky rúry

Ľavý otočný ovládač

- Dlhé stlačenie: Zapnutie/vypnutie napájania
- Krátke stlačenie: Prerušenie pečenia
- Otočenie doprava: Zamknutie tlačidiel
- Otočenie doľava: Zrušenie/Návrat do predchádzajúceho menu

Pravý otočný ovládač

- Stlačenie: Voľba/Začatie pečenia
- Otočenie doprava: Prechádzanie menu/Zvýšenie teploty
- Otočenie doľava: Prechádzanie menu/Zníženie teploty

Funkcie rúry

* Funkcie vašej rúry sa môžu v závislosti od modelu vášho produktu líšiť.

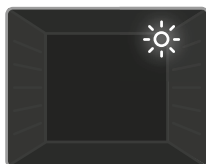

Osvetlenie rúry: Rozsvieti sa len osvetlenie rúry. Zostane rozsvietené po celú dobu pečenia.

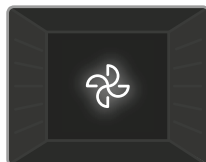

Rozmrazovanie: Rozsvietia sa varovné indikátory rúry a spustí sa činnosť ventilátora. Ak chcete použiť funkciu rozmrazovania, vložte svoje mrazené potraviny do rúry na regál v tretej úrovni zdola. Odporúča sa, aby set pod rozmrazovaný pokrm položili plech, aby ste zachytili vodu nahromadenú v dôsledku topenia ľadu. Táto funkcia nebude variť ani piecť pokrm, pomôže ho len rozmraziť.

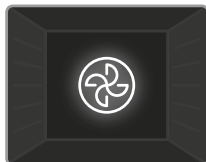

Teplovzdušné pečenie: Zapne sa termostat rúry a rozsvietia sa varovné indikátory a začne fungovať kruhové výhrevné teleso a ventilátor. Turbo funkcia rovnomerne rozptyľuje teplo v rúre, takže všetok pokrm na všetkých úrovniach bude pripravený rovnomerne. Odporúča sa predhriať rúru na približne 10 minút.



Statické pečenie: Zapne sa termostat rúry a rozsvietia sa varovné indikátory a začne fungovať spodné a horné výhrevné teleso. Funkcia statické pečenia vyžaruje teplo, ktoré zaisťuje rovnomernú prípravu pokrmu. Toto je ideálne na prípravu pečiva, koláčov, zapekaných cestovín, lasagní a pizza. Pri tejto funkcii sa odporúča prehriať rúru na približne 10 minút a najlepšie je používať len jeden regál.

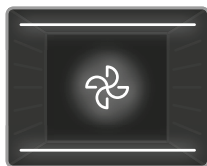

Pečenie s ventilátorom: Zapne sa termostat rúry a rozsvietia sa varovné indikátory a začne fungovať spodné a horné výhrevné teleso a ventilátor. Táto funkcia je dobrá na pečenie pečiva. Varenie sa vykonáva prostredníctvom spodného a horného výhrevného telesa v rúre a pomocou ventilátora, ktorý zaisťuje cirkuláciu vzduchu, čo dodáva pokrmu mierne grilovaný efekt. Odporúča prehriať rúru na približne 10 minút.

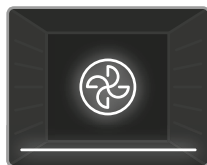

Pizza: Zapne sa termostat rúry a rozsvietia sa varovné indikátory a začne fungovať kruhové, spodné výhrevné teleso a ventilátor. Táto funkcia je ideálna na pečenie pokrmu, ako je napríklad pizza, rovnomerne a v krátkom čase. Zatiaľ čo ventilátor rovnomerne rozptyľuje teplo v rúre, spodné výhrevné teleso zabezpečuje pečenie pokrmu.

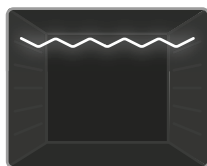

Malý gril: Zapne sa termostat rúry a rozsvietia sa varovné indikátory a začne fungovať grilovacie výhrevné teleso. Táto funkcia slúži na grilovanie a opekanie pokrmu. Použite horné regály rúry. Jemne potrite kovovú mriežku olejom, aby ste zabránili prilepeniu pokrmu a umiestnite pokrm do stredu mriežky. Pod pokrm vždy umiestnite plech na zachytenie akýchkoľvek kvapiek oleja alebo tuku. Odporúča prehriať rúru na približne 10 minút.



VAROVANIE: Pri grilovaní musia byť dverka rúry zatvorené a teplota rúry by mala byť nastavená na 190 °C.

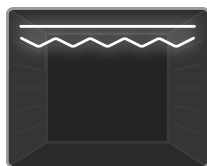

Veľký gril: Zapne sa termostat rúry a rozsvietia sa varovné indikátory. Začne fungovať grilovacie a horné výhrevné teleso. Táto funkcia slúži na rýchle grilovanie a na grilovanie pokrmu s väčším povrchom, ako je napríklad mäso. Použite horné regály rúry. Jemne potrite kovovú mriežku olejom, aby ste zabránili prilepeniu pokrmu a umiestnite pokrm do stredu mriežky. Pod pokrm vždy umiestnite plech na zachytenie akýchkoľvek kvapiek oleja alebo tuku. Odporúča prehriať rúru na približne 10 minút.



VAROVANIE: Pri grilovaní musia byť dverka rúry zatvorené a teplota rúry by mala byť nastavená na 190 °C.

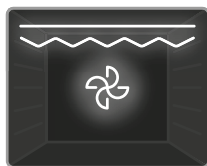

Veľký gril s ventilátorom: Zapne sa termostat rúry a rozsvietia sa varovné indikátory a začne fungovať grilovacie, horné výhrevné teleso a ventilátor. Táto funkcia sa používa na rýchlejšie grilovanie hrubších potravín a na grilovanie pokrmu s väčším povrchom. Horné výhrevné teleso a gril bude napájaný spolu s ventilátorom na zaistenie rovnomerného pečenia. Použite horné regály rúry. Jemne potrite kovovú mriežku olejom, aby ste zabránili prilepeniu pokrmu a umiestnite pokrm do stredu mriežky. Pod pokrm vždy umiestnite plech na zachytenie akýchkoľvek kvapiek oleja alebo tuku. Odporúča prehriať rúru na približne 10 minút.



VAROVANIE: Pri grilovaní musia byť dverka rúry zatvorené a teplota rúry by mala byť nastavená na 190 °C.



Funkcia čistenia: Nastavte funkciu rúry a termostat na symbol funkcie čistenia. Nalejte 200 - 250 ml vody (približne 1 šálku) do malého plechu na dne rúry. Čistenie bude prebiehať približne 20 minút a pripraví rúru tak, aby ju bolo možné jednoducho vyčistiť.

4.2 Tabuľka prípravy pokrmu

Funkcia	Pokrm			
Statické pečenie	Pečivo z lístkového cesta	2-3-4	170-190	35-45
	Koláč	2-3-4	170-190	30-40
	Sušienky	2-3-4	170-190	30-40
	Dusené mäso	2	175-200	40-50
	Kurča	2-3-4	200	45-60
Ventilátor	Pečivo z lístkového cesta	2-3-4	170-190	25-35
	Koláč	2-3-4	150-170	25-35
	Sušienky	2-3-4	150-170	25-35
	Dusené mäso	2	175-200	40-50
	Kurča	2-3-4	200	45-60
Turbo	Pečivo z lístkového cesta	2-3-4	170-190	35-45
	Koláč	2-3-4	150-170	30-40
	Sušienky	2-3-4	150-170	25-35
	Dusené mäso	2	175-200	40-50
Grilovanie	Grilované mäsové guľky	7	200	10-15
	Kurča	*	190	50-60
	Kotleta	6-7	200	15-25
	Hovädzí steak	6-7	200	15-25

* Ak je to možné, pri pečení použite ihlicu na kurací špíz.

4.3 Použitie smart LCD ovládacích prvkov

Funkcia „**Ready Cook**“ je navrhnutá tak, aby pomohla domácim používateľom jednoducho implementovať profesionálne recepty na pečenie pomocou vstavaných funkcií automatického pečenia.

Menu „**Ready Cook**“, ako je napríklad manuálne pečenie, automatické pečenie, obľíbené, čistenie a nastavení jsou popsány v ďalších častiach.

Nastavenia

Menu nastavení vám umožňuje zmeniť a nastaviť dátum, čas, jas displeja, tón akustického signálu a jazyk.

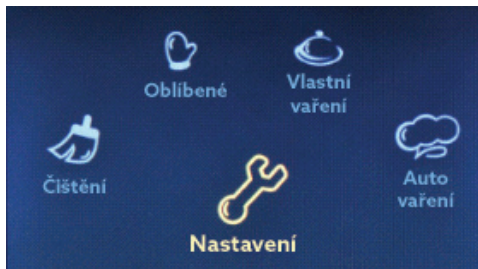
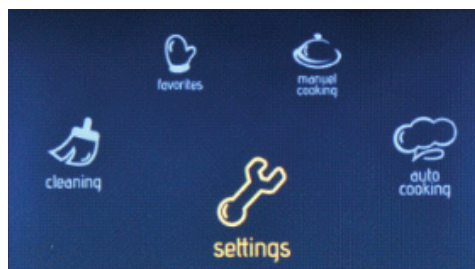

Hlavné menu

- Otáčajte pravý otočný ovládač v niektorom smere, pokiaľ nezvýrazníte možnosť „Settings (nastavenia)“.
- Stlačením praveho otočného ovládača zvolte zvýraznenú možnosť.

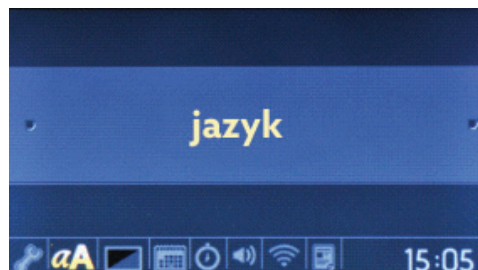
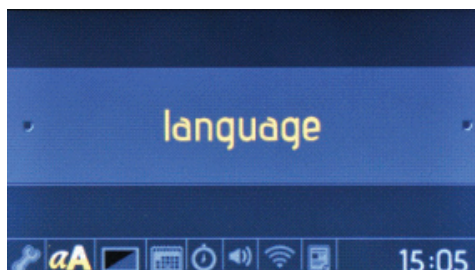

Menu nastavenia jazyka

- Otáčajte pravý otočný ovládač v niektorom smere na zmenu jazyka.
- Stlačením praveho otočného ovládača zvolte požadovaný jazyk.

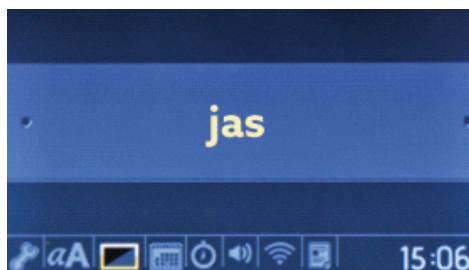

Menu nastavenia jasu

- Otáčajte pravý otočný ovládač v niektorom smere na zmenu jasu displeja medzi úrovňami 0 až 4.
- Stlačením praveho otočného ovládača nastavte jas displeja.

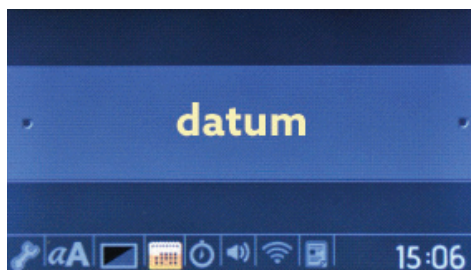

Menu nastavenia dátumu

- Otáčajte pravý otočný ovládač v niektorom smere na zmenu dátumu.
- Stlačením pravého otočného ovládača nastavte dátum.
- Dátum bude nastavený vo formáte: mesiac, deň, rok.

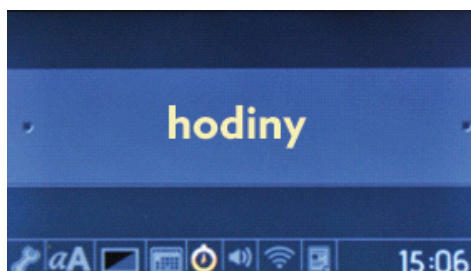

Menu nastavenia hodín

- Otáčajte pravý otočný ovládač v niektorom smere na zmenu nastavenia hodín.
- Stlačením pravého otočného ovládača nastavte hodiny.
- Hodiny budú nastavené vo formáte: minúty a hodina.

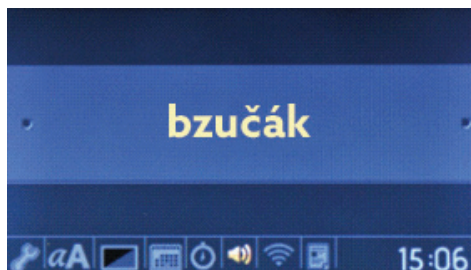

Menu nastavenia tónu akustickej signalizácie (bzučiaka)

- Otáčajte pravý otočný ovládač v niektorom smere na voľbu z 3 rôznych tónov akustického signálu.
- Stlačením pravého otočného ovládača nastavte požadovaný tón akustického signálu.

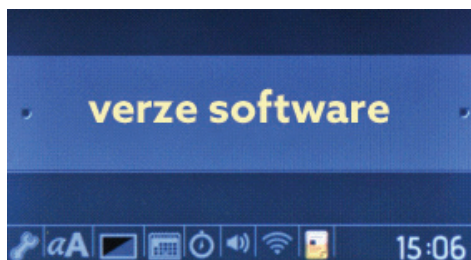

Menu verzie softvéru

- Verzia softvéru sa zobrazí len ako informácia. Nie je možné ju meniť.

Zamknutie tlačidiel

Zámok tlačidiel slúži na zabránenie vykonania neúmyselných zmien v nastaveniach rúry. Ak chcete zámok tlačidiel aktivovať alebo deaktivovať, otočte ľavý otočný ovládač proti smeru hodinových ručičiek a podržte ho tak 3 sekundy. Keď je zámok tlačidiel aktívny, použiť je možné len tlačidlo „**ON** (zap.)/**OFF** (vyp.)“. Všetky ostatné tlačidlá budú zamknuté.

Manuálne pečenie

Každé pečenie môžete nastaviť v režime manuálneho pečenia, ktorý zahŕňa 7 rôznych funkcií pečenia, teplotu, funkciu zosilnenia, trvanie pečenia a čas ukončenia pečenia. Postupujte podľa krokov uvedených nižšie a prejdite do menu manuálne pečenie.

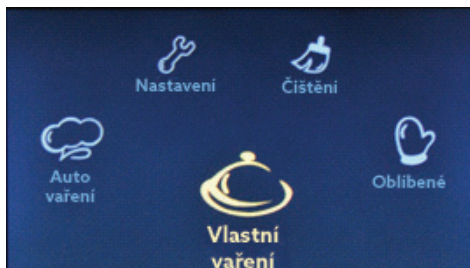

Hlavné menu

- Otáčajte pravý otočný ovládač v niektorom smere dovedy, pokiaľ sa nezvýrazní „**Manuálne pečenie**“.
- Stlačením pravého otočného ovládača zvolte zvýraznenú možnosť.

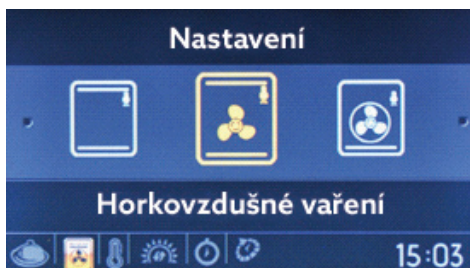

Funkcia rúry

- Otáčajte pravý otočný ovládač v niektorom smere na prechádzanie medzi dostupnými funkciami rúry.
- Stlačením pravého otočného ovládača zvolte zvýraznenú možnosť.



Teplota

- Otáčajte pravý otočný ovládač v niektorom smere na prechádzanie medzi dostupnými nastaveniami teploty.
- Stlačením pravého otočného ovládača zvolte zvýraznenú možnosť.

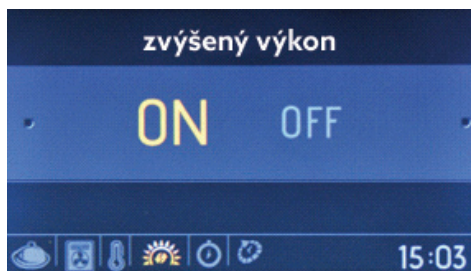

Zvýšený výkon - BOOSTER

- Otáčajte pravý otočný ovládač v niektorom smere na zvýraznenie možnosti „ON (zap.)“ alebo „OFF (vyp.)“ zosilnenia.
- Stlačením pravého otočného ovládača zvolte zvýraznenú možnosť.
- Použite túto funkciu na čo najrýchlejší ohrev rúry na požadovanú teplotu. Tento režim nie je vhodný na pečenie.

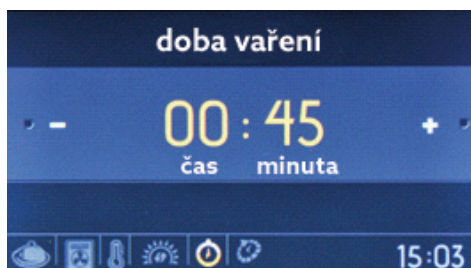

Trvanie pečenia (varenia)

- Otáčajte pravý otočný ovládač v niektorom smere na zmenu dĺžky trvania pečenia (varenia).
- Stlačením pravého otočného ovládača nastavte dĺžku trvania pečenia (varenia).
- **POZNÁMKA:** Ak je dĺžka trvania pečenia (varenia) nastavená na **00:00**, pečenie bude pokračovať dovtedy, pokiaľ ho manuálne nezastavíte.

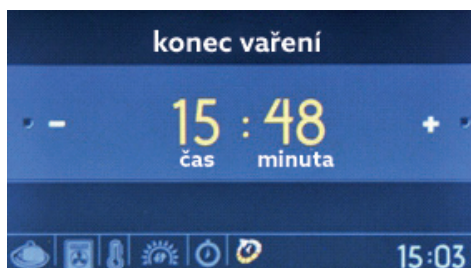

Čas ukončenia pečenia (varenia)

- Otáčajte pravý otočný ovládač v niektorom smere na zmenu času ukončenia pečenia (varenia).
- Stlačením pravého otočného ovládača nastavte čas ukončenia pečenia (varenia).



Informačný displej

- Pečenie sa začne v priebehu 10 sekúnd od poslednej činnosti, alebo po stlačení pravého otočného ovládača.
- Otáčajte ľavý otočný ovládač proti smeru hodinových ručičiek pre návrat k predchádzajúcemu nastaveniu.



Na informačnom displeji sa zobrazí:

- Čas pečenia
- Teplota
- Čas začiatku a konca pečenia
- Informácie o funkcii pečenia a k nožnej zmene parametrov pečenia

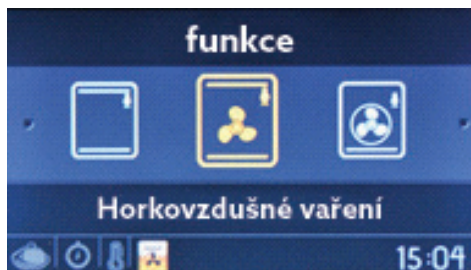

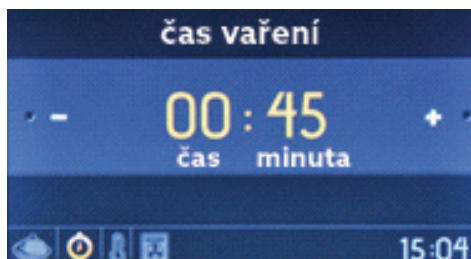
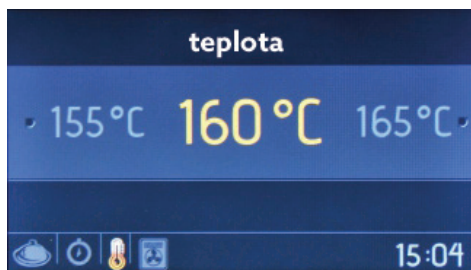

Informačný displej

- Stlačte ľavý otočný ovládač na zastavenie pečenia.
- Stlačte pravý otočný ovládač na spustenie/pokračovanie v pečení.
- Otáčajte pravý otočný ovládač v niektorom smere na zmenu teploty.
- Otáčajte ľavý otočný ovládač proti smeru hodinových ručičiek, keď je aktívna akákoľvek funkcia pečenia pre zobrazenie funkcie rúry, teploty a nastavenia času pečenia.
- Ak chcete pečenie zastaviť a vrátiť sa do hlavného menu, stlačte ľavý otočný ovládač a potom ho otočte proti smeru hodinových ručičiek.

Automatické pečenie

Funkcia „**Ready Cook**“ má preddefinované recepty, ktoré môžete zvoliť v menu automatického pečenia. Budete si môcť zvoliť len názov požadovaného pokrmu. Nebude možné meniť žiadne z nastavení receptu, vrátane dĺžky trvania pečenia a teploty, pretože tieto hodnoty sú nastavené automaticky funkciou „**Ready Cook**“. Postupujte podľa ďalej uvedených krokov na uskutočnenie automatického pečenia.

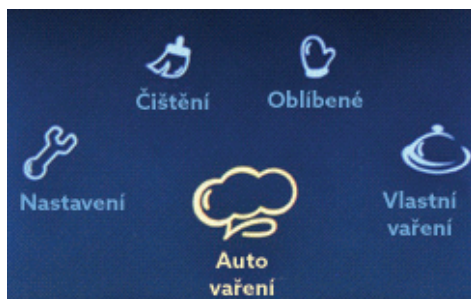

Hlavné menu

- Otáčajte pravý otočný ovládač v niektorom smere, pokiaľ nezvýraznite možnosť „Auto vaření (pečení)“.
- Stlačením pravého otočného ovládača zvolte zvýraznenú možnosť.



Kategórie pokrmov

- Otáčajte pravý otočný ovládač v niektorom smere na prechádzanie medzi dostupnými receptmi.
- Stlačením pravého otočného ovládača zvolte zvýraznenú možnosť.



Voľba receptu

- Otáčajte pravý otočný ovládač v niektorom smere na prechádzanie medzi dostupnými receptmi.
- Stlačením pravého otočného ovládača zvolte zvýraznenú možnosť.

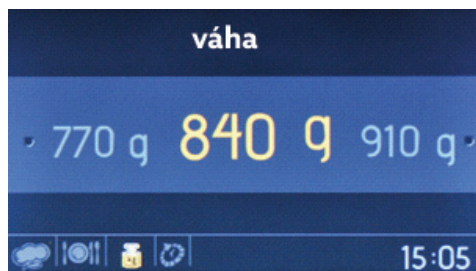

Hmotnosť pokrmu

- Otáčajte pravý otočný ovládač v niektorom smere na zmenu hodnoty hmotnosti.
- Stlačením praveho otočného ovládača nastavte hmotnosť.

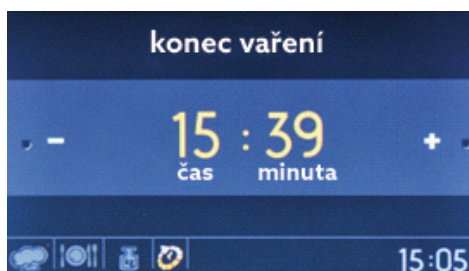

Čas ukončenia pečenia

- Otáčajte pravý otočný ovládač v niektorom smere na zmenu času ukončenia pečenia.
- Stlačením praveho otočného ovládača nastavte čas ukončenia pečenia.



Informačný displej

- Pečenie sa začne v priebehu 10 sekúnd nečinnosti, alebo po stlačení praveho otočného ovládača.
- Otáčajte ľavý otočný ovládač proti smeru hodinových ručičiek pre návrat k predchádzajúcim nastaveniam.
- Vložte pokrm na zvýraznenú pozíciu, aby ste dosiahli najlepšie výsledky pečenia.

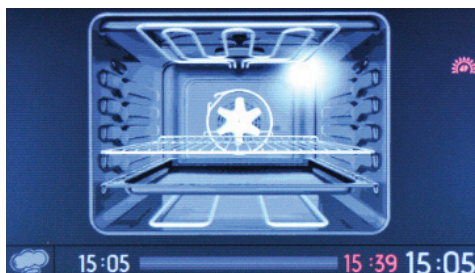

Zobrazenie animácie

- Stlačením ľavého otočného ovládača zastavíte pečenie.
- Stlačením pravého otočného ovládača začnete a pokračujete v pečení.
- Ak chcete zastaviť pečenie a vrátiť sa do hlavného menu, stlačte ľavý otočný ovládač a otočte ho proti smeru hodinových ručičiek.

Oblíbené

Môžete si uložiť nastavenia manuálneho pečenia, čo vám umožní kedykoľvek rýchlo zvoliť rovnaké nastavenia pečenia. Na konci menu manuálneho pečenia sa po nastavení dĺžky trvania pečenia zobrazí otázka, či chcete uložiť tieto nastavenia do obľúbených položiek.

Ak chcete vytvoriť obľúbené nastavenia pečenia, použite funkciu úprav v menu „Favourites (obľúbené)“. Ak chcete zvoliť a spustiť obľúbenú funkciu, postupujte podľa nasledujúcich krokov.



V hlavnom menu

- Otáčajte pravý otočný ovládač v niektorom smere, pokiaľ nezvýrazníte možnosť „Favourites“.
- Stlačením pravého otočného ovládača zvolte zvýraznenú možnosť.

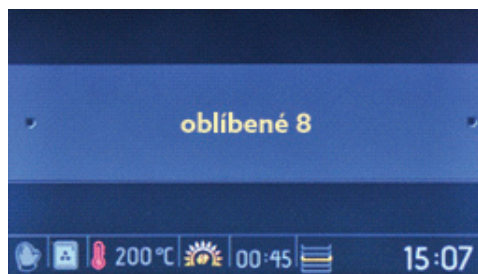

Oblíbené

- Otáčajte pravý otočný ovládač v niektorom smere na prechádzanie medzi dostupnými možnosťami.
- Stlačením pravého otočného ovládača zvolte zvýraznenú možnosť.
- Parametre oblíbeného programu sa uložia v spodnej časti displeja.

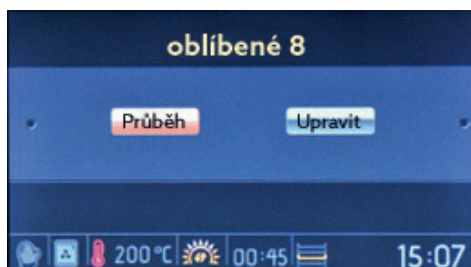

Okno spustenia/úprav

- Otáčaním pravého otočného ovládača zvýraznite možnosť „**Priebeh** (spustiť)“.
- Stlačením pravého otočného ovládača zvolte možnosť „**Priebeh** (spustiť)“.



Čas ukončenia pečenia

- Otáčajte pravý otočný ovládač v niektorom smere na zmenu času ukončenia pečenia.
- Stlačením pravého otočného ovládača nastavte čas ukončenia pečenia.



Informačný displej

- Pečenie sa začne v priebehu 10 nečinnosti, alebo ak stlačíte pravý otočný ovládač.
- Otáčajte ľavý otočný ovládač proti smeru hodinových ručičiek pre návrat k predchádzajúcim nastaveniam.
- Položte pokrm na prostredný regál, aby ste tak dosiahli najlepšie výsledky pečenia.

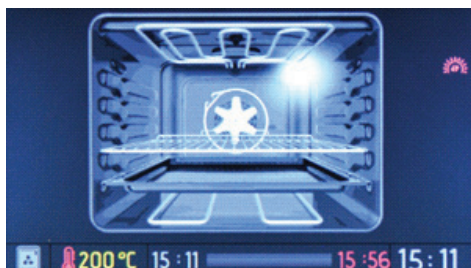

Zobrazenie animácie

- Stlačením ľavého otočného ovládača zastavíte pečenie.
- Stlačením pravého otočného ovládača začnete a pokračujete v pečení.
- Ak chcete zastaviť pečenie a vrátiť sa do hlavného menu, stlačte ľavý otočný ovládač a otočte ho proti smeru hodinových ručičiek.

Ak chcete upraviť niektoré z obľúbených nastavení, postupujte podľa nižšie uvedených krokov.

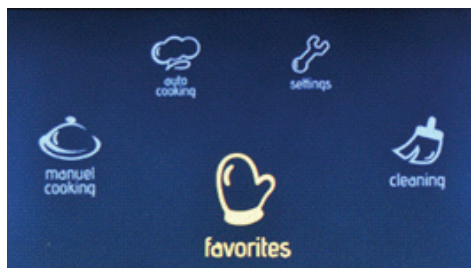

Hlavné menu

- Otáčajte pravý otočný ovládač v niektorom smere, pokiaľ nezvýrazníte možnosť „Obľúbené“.
- Stlačením pravého otočného ovládača zvolte zvýraznenú možnosť.

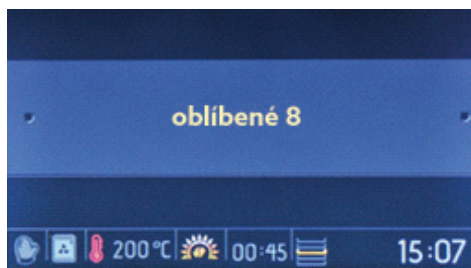

Oblíbené

- Otáčajte pravý otočný ovládač v niektorom smere na prechádzanie medzi dostupnými možnosťami.
- Stlačením pravého otočného ovládača zvolte zvýraznenú možnosť.
- Nastavenia uložené medzi obľúbenými sa zobrazia v spodnej časti displeja.

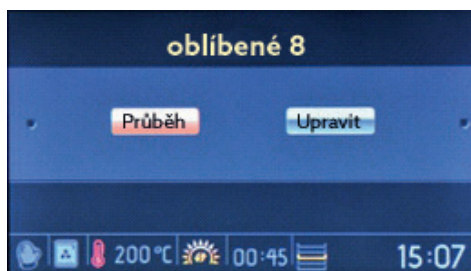

Okno spustenia/úprav

- Otáčaním pravého otočného ovládača zvýraznite možnosť „Upraviť“.
- Stlačením pravého otočného ovládača zvolte možnosť „Upraviť“.

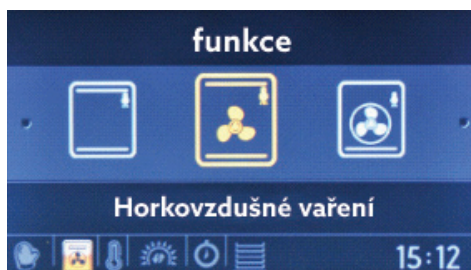

Funkcie rúry

- Otáčajte pravý otočný ovládač v niektorom smere na prechádzanie medzi dostupnými funkciami rúry.
- Stlačením pravého otočného ovládača zvolte zvýraznenú možnosť.



Teplota

- Otáčajte pravý otočný ovládač v niektorom smere na prechádzanie medzi dostupnými nastaveniami teploty.
- Stlačením pravého otočného ovládača zvolte zvýraznenú možnosť.

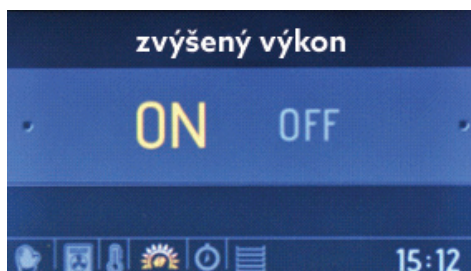

Zvýšený výkon - BOOSTER

- Otáčajte pravý otočný ovládač v niektorom smere na zvýraznenie možnosti „ON (zap.)“ alebo „OFF (vyp.)“ zosilnenia.
- Stlačením pravého otočného ovládača zvolte zvýraznenú možnosť.
- Použite túto funkciu na čo najrýchlejšie zohriatie rúry na požadovanú teplotu. Tento režim nie je vhodný na pečenie.

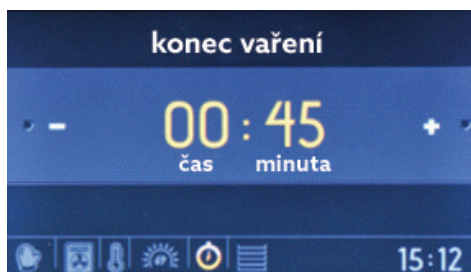

Dĺžka trvania pečenia

- Otáčajte pravý otočný ovládač v niektorom smere na zmenu dĺžky trvania pečenia.
- Stlačením pravého otočného ovládača nastavte dĺžku trvania pečenia.

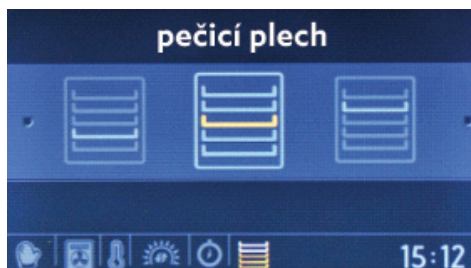

Pozícia plechu

- Otáčajte pravý otočný ovládač v niektorom smere na prechádzanie medzi dostupnými pozíciami rúry.
- Stlačením pravého otočného ovládača zvolte požadovanú pozíciu.
- Pre dosiahnutie rovnakých výsledkov pečenia je dôležitá informácia o umiestnení plechu do danej pozície.



Informačný displej

- Otáčajte ľavý otočný ovládač proti smeru hodinových ručičiek pre návrat k predchádzajúcim nastaveniam.

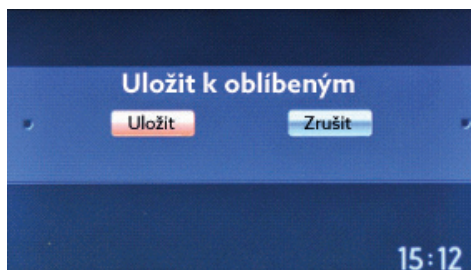

Uloženie k obľúbeným

- Otáčaním pravého otočného ovládača zvýraznite možnosť „**Uložit**“ (na uloženie nastavení), alebo možnosť „**Zrušit**“ (na zrušenie nastavení).
- Stlačením pravého otočného ovládača zvolte zvýraznenú možnosť.

Čistenie

Pomocou funkcie Vapclean budú zaschnuté zvyšky jedla v rúre zmäkčené pomocou pary. Ak chcete použiť funkciu čistenia Vapclean, nalejte pohár vody na dno rúry a potom postupujte podľa krokov uvedených nižšie.

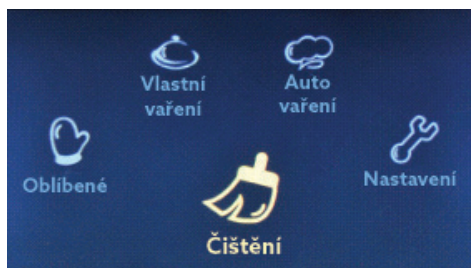

V hlavnom menu

- Otáčajte pravý otočný ovládač v niektorom smere dovtedy, pokiaľ nezvýrazníte možnosť „**Čistenie**“.
- Stlačením pravého otočného ovládača zvolte zvýraznenú možnosť.

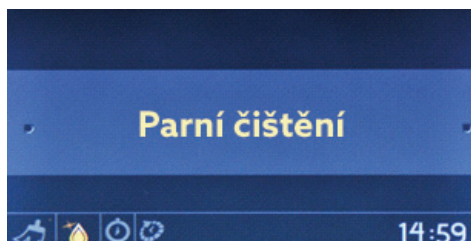

Okno volby funkcie

- Stlačením pravého otočného ovládača zvolte možnosť „**Parné čistenie**“.



Dĺžka trvania čistenia

- Otáčajte pravý otočný ovládač v niektorom smere na zmenu dĺžky trvania čistenia.
- Stlačením pravého otočného ovládača nastavte dĺžku trvania čistenia.



Čas ukončenia čistenia

- Otáčajte pravý otočný ovládač v niektorom smere na zmenu času ukončenia čistenia.
- Stlačením pravého otočného ovládača nastavte čas ukončenia čistenia.

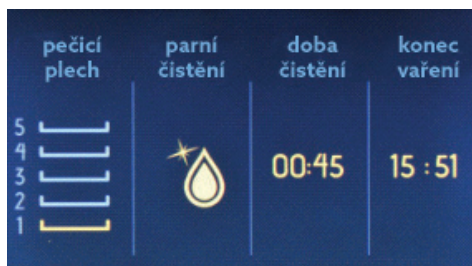

Informačný displej

- Čistenie sa začne v priebehu 10 sekúnd nečinnosti, alebo ak stlačíte pravý otočný ovládač.
- Otáčajte ľavý otočný ovládač proti smeru hodinových ručičiek pre návrat k predchádzajúcim nastaveniam.



Zobrazenie animácie

- Stlačením ľavého otočného ovládača zastavíte čistenie.
- Stlačením pravého otočného ovládača začnete a pokračujete v čistení.
- Ak chcete zastaviť čistenie a vrátiť sa do hlavného menu, stlačte ľavý otočný ovládač a otočte ho proti smeru hodinových ručičiek.

4.4 Príslušenstvo

Drôtený rošt EasyFix

Pri prvom používaní príslušenstvo dôkladne vyčistite teplou vodou, čistiacim prostriedkom a mäkkou čistou utierkou.

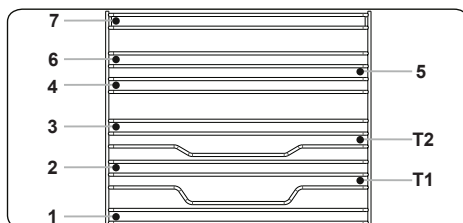

- Vložte príslušenstvo do správnej pozície vo vnútri rúry.
- Nechajte minimálne 1 cm medzeru medzi krytom ventilátora a príslušenstvom.
- Pri vyberaní varných nádob a/alebo príslušenstva z rúry buďte opatrní. Horúci pokrm alebo príslušenstvo môže spôsobiť popálenie.
- Príslušenstvo sa môže pôsobením tepla deformovať. Po vychladnutí obnoví svoj pôvodný vzhľad a výkon.
- Regály a kovové rošty je možné umiestniť na ľubovoľnej úrovni od 1 po 7.
- Teleskopickú koľajničku je možné umiestniť na úrovniach 3, 4, 5, 6, 7.
- Úroveň 3 je odporúčaná pre pečenie na jednej úrovni.
- Úroveň T2 je odporúčaná pre pečenie na jednej úrovni s teleskopickými koľajničkami.
- Úroveň 2 a úroveň 4 je odporúčaná pre pečenie na dvoch úrovniach.
- Otočný drôtený rošt musí byť umiestnený na úrovni 3.
- Úroveň T2 sa používa na polohovanie otočného drôteného roštu s teleskopickými koľajničkami.

Demontáž bočných drôtených líšt

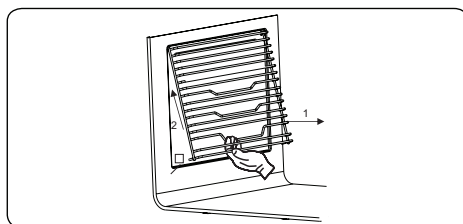

**** Príslušenstvo sa môže líšiť v závislosti od zakúpeného modelu.

Hlboký plech na pečenie

Hlboký plech je najlepšie použiť na prípravu dusených pokrmov.

Položte plech na akýkoľvek regál a zatlačte ho na koniec a uistite sa, či je správne umiestnený.

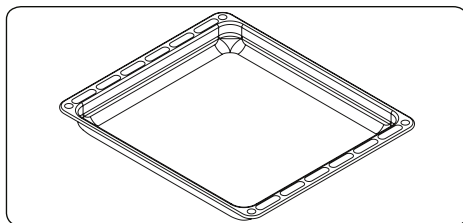

PRVÝ NA SVETE

System štítu pred horúcim vzduchom vo vstavaných rúrach

Patentovaný systém štítu pred horúcim vzduchom zabraňuje horúcemu vzduchu zasiahnuť koncového používateľa vytvorením vzduchovej clony pri otvorení dveriek rúry.

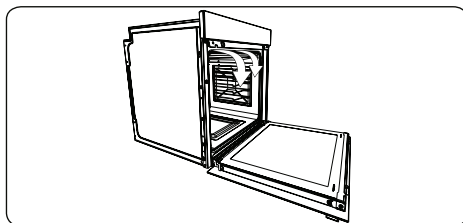

Sonda na mäso

Sonda na mäso meria teplotu vo vnútri pečeného mäsa. Pečenie s touto sondou zaručuje optimálne výsledky pre akýkoľvek druh mäsa alebo veľkosť pečeného mäsa.

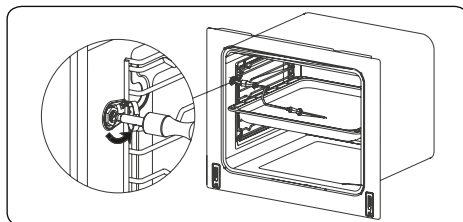

Umiestnenie sondy na mäso

- Umiestnite sondu pred začatím pečenia.
- Sondu vložte do boku pečeného mäsa tak, aby hrot dosiahol do stredu.
- Zasuňte celú sondu až po jej rukoväť.
- Odporúčame vám otočiť pečené mäso v polovici pečenia. Pamätajte pri tom na umiestnenie sondy, aby ste sa tak neskôr vyhli problémom.
- Hrot sondy sa nesie dotýkať kosti alebo tukových častí kľbu. Taktiež by nemala byť v dutej oblasti, ktorá sa môže vyskytnúť pri hydine.
- Do rúry vložte mäso už so sondou.
- Pripojte sondu do zásuvky v ľavej hornej časti rúry.

Použitie sondy na mäso s časovačom

Pripojte sondu do zásuvky v ľavej hornej časti rúry a na displeji sa zobrazí symbol sondy na mäso a „**AUTO**“. Čísla na ľavej strane displeja zobrazujú aktuálnu teplotu zaznamenanú sondou, zatiaľ čo čísla na pravej strane zobrazujú nastavenú teplotu. Ak chcete upraviť teplotu sondy na mäso, stlačte tlačidlo „**M**“ a potom pomocou tlačidiel „-“ a „+“ zmeňte hodnotu. V priebehu používania sondy na mäso nesmiete používať časovač pečenia. Po nejakom čase zostane symbol sondy na mäso svietiť a na displeji sa zobrazí aktuálna a odporúčaná teplota. Keď odporúčaná teplota dosiahne predtým nastavenú úroveň, rúra sa automaticky vypne, zaznie akustický signál časovača a na displeji začne blikať „**AUTO**“. Stlačením akéhokoľvek tlačidla na časovači vypnete akustické varovanie a „**AUTO**“ bude naďalej blikať, pokiaľ nestlačíte súčasne tlačidlá „-“ a „+“, čím ukončíte režim „**AUTO**“. Funkcie automatického pečenia nie je možné aktivovať počas používania sondy na mäso.

Plytký plech na pečenie

Plytký plech napečenie je najlepšie použiť na pečenie pečiva.

Vložte plech na pečenie do akéhokoľvek regálu a zatlačte ho na koniec a uistite sa, či je správne umiestnený.

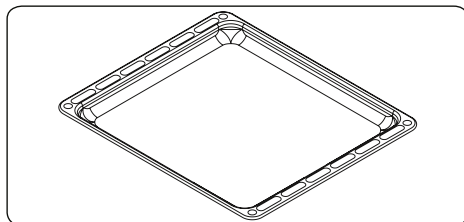

Malý plech napečenie

Malý plech napečenie je najlepšie použiť na pečenie koláčov.

Vložte plech na pečenie do stredu kovového roštu.

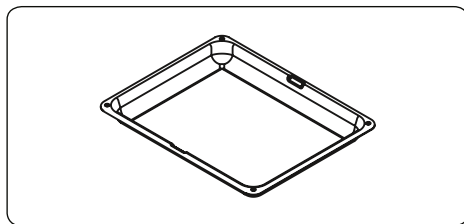

Kovový rošt s úplne vysúvateľnou teleskopickou kolajničkou Easyfix

Teleskopickú kolajničku je možné úplne vysunúť, čo umožňuje ľahký prístup k vášmu pokrmu.

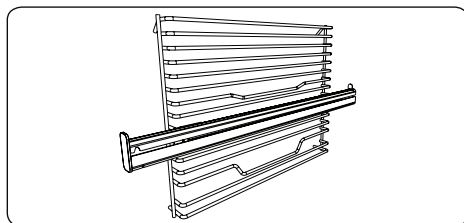

Teleskopické kolajničky

Pri prvom používaní príslušenstvo dôkladne vyčistite teplou vodou, čistiacim prostriedkom a mäkkou čistou utierkou.

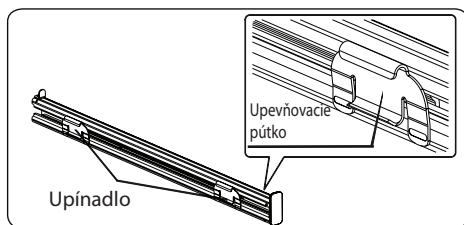

- Umiestnenie teleskopických kolajničiek na kovovom regáli je zaistené upevňovacími pútkami na upínadlách.
- Vyberte bočný bežec. Pozrite si časť „Vybratie kovového regálu“.

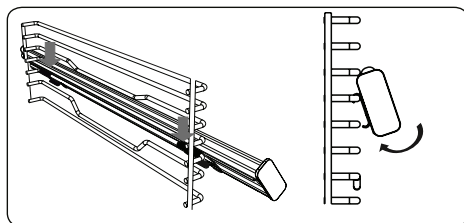

- Na každej teleskopickkej kolajničke sú horné a spodné upínadlá, ktoré umožňujú premiestnenie kolajničiek.
- Zaveste horné upínadlá teleskopickkej kolajničky na bočný kovový regál a súčasne zatlačte spodné upínadlá, pokiaľ zreteľne nezačujete zacvaknutie upevňovadiel do upevňovacieho drôtu bočného regálu.
- Ak chcete kolajničku demontovať, podržte prednú časť kolajničky a postupujte podľa predchádzajúcich pokynov v opačnom poradí.

Teleskopický kovový rošt

Teleskopický kovový rošt je najlepšie použiť na grilovanie alebo prípravu pokrmu v nádobách vhodných do rúry na pečenie.

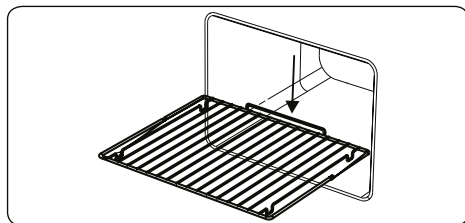

VAROVANIE:

Teleskopický kovový rošt umiestnite na ramená koľajničiek, medzi zarážkami koľajničiek zobrazenými na obrázku.

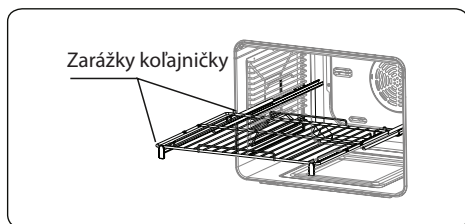

 Počet kovových regálov sa mení v závislosti od modelu vášho spotrebiča.

Kovový rošt

Kovový rošt je najlepšie použiť na grilovanie alebo prípravu pokrmu v nádobách vhodných do rúry na pečenie.

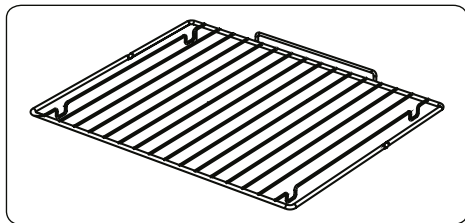

VAROVANIE:

Umiestnite rošt správne do akéhokoľvek príslušného regálu vo vnútornom priestore rúry a zatlačte ho na koniec.

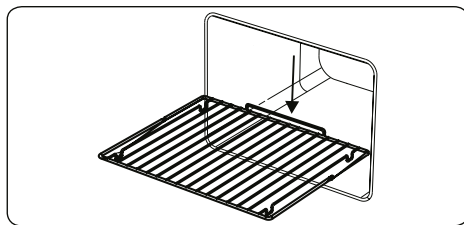

Jemné zatváranie dvierok rúry

Dvierka rúry sa samočinne pomaly zatvoria, keď ich pustíte tesne pred pozíciou zatvorenia.

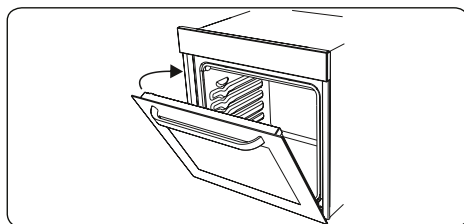

Zberač vody

V niektorých prípadoch sa pri pečení môže na vnútornej strane skla dvierok rúry vyskytnúť kondenzácia vlhkosti. Nejde o poruchu spotrebiča.

Otvorte dvierka rúry do pozície grilovania a nechajte ich v tejto pozícii 20 sekúnd.

Voda stečie do zberača.

Nechajte rúru vychladnúť a utrite vnútornú stranu dvierok rúry suchou utierkou. Tento postup sa musí uplatňovať pravidelne.

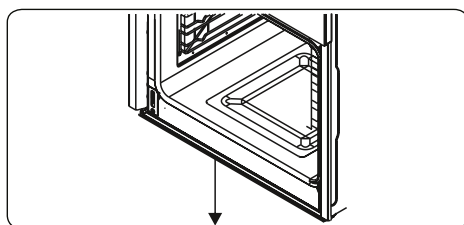

5. ČISTENIA A ÚDRŽBA

5.1 Čistenie

VAROVANIE: Pred čistením rúru vypnite a nechajte ju vychladnúť.

Všeobecné pokyny

- Pred použitím na vašom spotrebiči skontrolujte, či sú čistiace materiály vhodné a odporúčané výrobcom.
- Používajte krémové alebo tekuté čistiace prostriedky, ktoré neobsahujú pevné čistočky. Nepoužívajte leptavé (korozívne) krémy, drsné čistiace prášky, drôtenku alebo tvrdé nástroje, pretože by mohli poškodiť povrch rúry.

 Nepoužívajte čistiace prostriedky, ktoré obsahujú pevné čistočky, pretože by mohli poškriabať sklo, smaltované a/alebo lakované časti vášho spotrebiča.

- Ak by akékoľvek tekutiny pretiekli, ihneď ich utrite, aby nedošlo k poškodeniu častí spotrebiča.

 Na čistenie žiadnej časti spotrebiča nepoužívajte parné čističe.

Čistenie vnútorného priestoru rúry

- Vnútorný smaltovaný priestor rúry je najlepšie čistiť vtedy, ak je rúra teplá.
- Po každom použití utrite rúru mäkkou utierkou namočenou vo vode s čistiacim prostriedkom. Potom rúru znovu utrite vlhkou utierkou a osušte ju.
- Možno budete musieť občas použiť tekutý čistiaci prostriedok na úplné vyčistenie rúry.

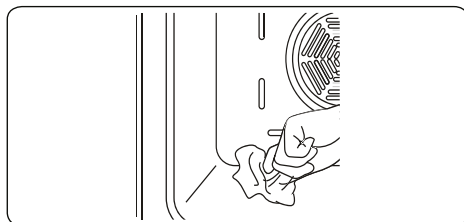

Čistenie sklenených častí rúry

- Sklenené časti spotrebiča čistite pravidelne.
- Na čistenie vnútorných a vonkajších sklenených častí rúry použite čistič na sklo. Potom tieto časti dôkladne opláchnite a osušte ich suchou utierkou.

Čistenie častí rúry z nehrdzavejúcej ocele (ak sú súčasťou rúry)

- Časti z nehrdzavejúcej ocele čistite pravidelne.
- Časti z nehrdzavejúcej ocele utrite mäkkou utierkou namočenou len vo vode. Potom ich dôkladne osušte pomocou suchej utierky.

 Nečistite časti z nehrdzavejúcej ocele, pokiaľ sú ešte stále horúce po pečení.

 Nenechávajte stopy octu, kávy, mlieka, soli, vody, citrónovej alebo paradajkovej šťavy na nehrdzavejúcej oceli dlhší čas.

Vybratie vnútorného skla dvierok rúry

Sklo dvierok rúry musíte vybrať pred jeho čistením tak, ako je znázornené nižšie.

1. Zatláčte sklo v smere **B** a uvoľnite ho z polohovacieho držiaka (x). Vytiahnite sklo v smere **A**.

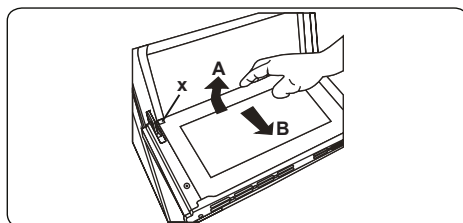

Vrátenie vnútorného sklad dvierok rúry na svoje miesto:

2. Zatláčte sklo smerom k a pod polohovací držiak (y) v smere **B**.

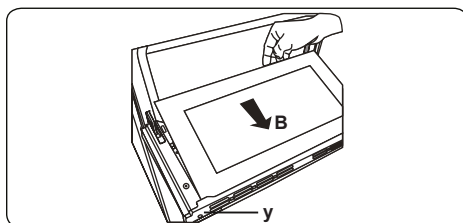

3. Umiestnite sklo pod polohovací držiak (x) v smere **C**.

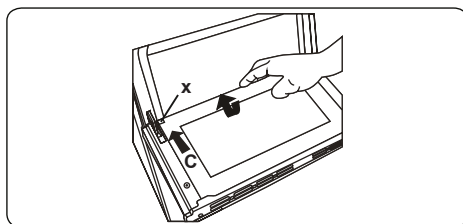

Ak majú dvierka rúry trojité sklo, tretiu sklenenú vrstvu je možné vybrať rovnakým spôsobom, ako druhú sklenenú vrstvu.

Zloženie dvierok rúry

Pred čistením skla dvierok rúry musíte zložiť dvierka rúry, ako je znázornené nižšie.

1. Otvorte dvierka rúry.

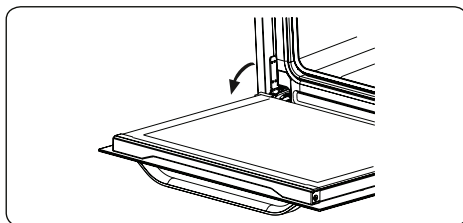

2. Otvorte poistnú západku (a) (pomocou skrutkovača) až do koncovkej polohy.

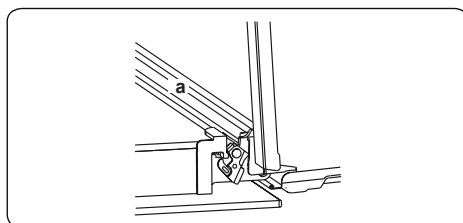

3. Zatvorte dvierka, až pokiaľ nebudú takmer úplne v pozícii zatvorenia a zložte dvierka ich potiahnutím smerom k sebe.

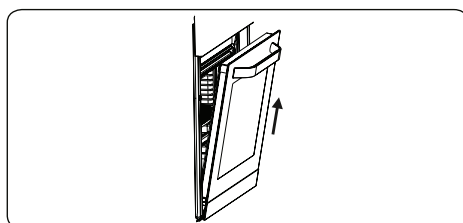

Demontáž kovového regálu

Ak chcete demontovať kovový regál, potiahnite ho tak, ako je znázornené na obrázku.

Po jeho uvoľnení zo spôn ho nadvihnite.

5.2 Údržba

 **VAROVANIE:** Údržbu tohto spotrebiča by mal vykonávať len autorizovaný servisný pracovník, alebo kvalifikovaný technik.

Výmena žiarovky osvetlenia rúry

 **VAROVANIE:** Vypnite rúru a nechajte ju vychladnúť.

- Zložte sklenený kryt a potom vyberte žiarovku.
- Vložením novej žiarovky (odolná voči teplote 300 °C) nahradte vybratú žiarovku (230 V, 15-25 W, typ E14).
- Vráťte sklenený kryt na svoje miesto a vaša rúra je pripravená na použitie.

 Žiarovka je navrhnutá špeciálne pre použitie v domácich spotrebičoch na prípravu pokrmov. Nie je vhodná na osvetlenie miestnosti v domácnosti.

6. ODSTRÁNENIE MOŽNÝCH PROBLÉMOV A PREPRAVA

6.1 Odstránenie možných problémov



Ak problém so spotrebičom pretrváva aj po vykonaní týchto základných krkov na odstránenie problémov, obráťte sa na autorizovaného servisného zamestnanca alebo kvalifikovaného technika.

Problém	Možná príčina	Riešenie
Rúra sa nezapne.	Je vypnuté napájanie elektrickou energiou.	Skontrolujte, či je v elektrickej sieti energia. taktiež skontrolujte, či fungujú ostatné kuchynské spotrebiče.
Žiadne teplo v rúre alebo rúra sa nezahrieva.	Ovládač teploty rúry je nastavený nesprávne. Boli ponechané otvorené dvierka rúry.	Skontrolujte, či je ovládač nastavenia teploty rúry správne nastavený.
Osvetlenie rúry (ak je k dispozícii) nefunguje.	Chybná žiarovka. Došlo k odpojeniu alebo vypnutiu dodávky elektrickej energie.	Vymeňte žiarovku podľa pokynov. V elektrickej zásuvke skontrolujte, či je zapnutý prívod elektrickej energie.
Pečenie v rúre je nerovnomerné.	Regály rúry sú umiestnené nesprávne.	Skontrolujte, či sú použité odporúčané teploty a pozície regálov. Neotvárajte často dvierka rúry, pokiaľ nie je otočiť pečúci sa pokrm. Ak otvárate dvierka rúry často, vnútorná teplota sa zníži a môže to ovplyvniť výsledky pečenia.
Tlačidlá časovača nie je možné stlačiť správne.	Medzi tlačidlami časovača sú zachytené cudzie predmety. Model s dotykovým ovládaním: na ovládacom paneli je vlhkosť. Je nastavená funkcia zamknutia tlačidiel.	Odstráňte cudzí predmet a skúste to znova. Odstráňte vlhkosť a skúste to znova. Skontrolujte, či nie je nastavená funkcia zamknutia tlačidiel.
Ventilátor rúry (ak je k dispozícii) je hlučný.	Regály rúry vibrujú.	Skontrolujte, či je rúra rovno. Skontrolujte, či regály a varné nádoby nevíbujú, alebo či sa nedotýkajú zadného panela rúry.
Chladiaci ventilátor pokračuje v prevádzke aj po vypnutí rúry.	Elektronicky ovládaný ventilátor rúry sa spustí automaticky na určitý čas na vychladnutie rúry.	Ventilátor sa vypne automaticky, keď elektronické komponenty dostatočne vychladnú.
Rúra sa samočinne vypne.	Elektronicky ovládané rúry sa vypnú automaticky vtedy, ak nie je v prevádzke žiadna funkcia.	Rúra sa vypne samočinne automaticky na úsporu energie, ak nie je v priebehu určitého času po jej zapnutí vykonaná žiadna činnosť, alebo po skončení programu pečenia.
Ak sú otvorené dvierka v priebehu funkcie s použitím ventilátora, vnútorný ventilátor sa zastaví.	Elektronicky ovládané rúry so spínačom dvierok zastavia pečenie pri otvorení dvierok rúry.	Ide o normálnu činnosť spotrebiča, ktorá je užitočná pri pečení pokrmov, aby nedošlo k nadmernému úniku tepla. Po zatvorení dvierok sa rúra opäť uvedie do normálnej prevádzky.

6.2 Preprava spotrebiča

Ak potrebujete spotrebič prepraviť, použite originálny obal spotrebiča a prepravujte do v pôvodnom obale. Postupujte podľa prepravných značiek na obale. Zalepte všetky dôležité časti k spotrebiču pomocou pásky, aby ste tak zabránili poškodeniu spotrebiča v priebehu prepravy.

Ak nemáte originálny obal, pripravte si prepravnú škatuľu tak, aby bol spotrebič, najmä jeho vonkajší povrch, chránený pred vonkajšími hrozbami.

7. TECHNICKÉ PARAMETRE

INFORMAČNÝ LIST: Philco

Obchodná značka Philco: **PHILCO** 

Značka		PHILCO
Model		POB 7810 CBX
Typ rúry		ELEKTRICKÁ
Hmotnosť	kg	33,2
Index energetickej účinnosti - teplovzdušné pečenie		105,7
Index energetickej účinnosti - pečenie s použitím ventilátora		94,3
Energetická trieda		A
Spotreba energie (elektrickej energie) - teplovzdušné pečenie	kWh/cyklus	0,93
Spotreba energie (elektrickej energie) - pečenie s použitím ventilátora	kWh/cyklus	0,83
Počet vnútorných priestorov		1
Zdroj tepla		ELEKTRICKÝ
Objem	l	78
Táto rúra vyhovuje norme EN 60350-1		
Tipy na úsporu energie		
Rúra		
- Ak je to možné, pečte pokrmy spolu.		
- Nechajte rúru na krátky čas predhriať.		
- Nepredlžujte čas pečenia.		
- Na konci pečenia nezabudnite rúru vypnúť.		
- V priebehu pečenia neotvárajte dverka rúry.		

POKYNY A INFORMÁCIE TÝKAJÚCE SA LIKVIDÁCIE POUŽITÝCH OBALOVÝCH MATERIÁLOV

Obalové materiály zlikvidujte na verejnom mieste pre likvidáciu odpadu.

LIKVIDÁCIA POUŽITÝCH ELEKTRICKÝCH A ELEKTRONICKÝCH SPOTREBIČOV



Význam symbolu na výrobku, jeho príslušenstve alebo obale znamená, že s týmto výrobkom nesmie byť zaobchádzané ako s komunálnym odpadom. Tento výrobok zlikviduje na príslušnom zbernom mieste pre recykláciu odpadu z elektrických a elektronických zariadení. Popríklad je možné v niektorých štátoch Európskej únie alebo iných európskych štátoch vrátiť svoje výrobky miestnemu predajcovi, v prípade kúpy podobného nového výrobku. Správna likvidácia tohto výrobku pomôže ušetriť cenné prírodné zdroje a pomôcť pri prevencii prípadného negatívneho vplyvu na životné prostredie a ľudské zdravie, ku ktorému by mohlo dôjsť v dôsledku nesprávnej likvidácie odpadu. Podrobnejšie informácie získate od miestneho úradu alebo v najbližšom stredisku pre zber odpadu. Nesprávna likvidácia tohto typu odpadu môže podliehať vnútroštátnym predpisom o pokutách.

Pre podnikateľské subjekty v Európskej únii

Ak chcete zlikvidovať elektrické alebo elektronické zariadenie, vyžiadajte si potrebné informácie od svojho predajcu alebo dodávateľa.

Likvidácia v iných štátoch mimo Európskej únie

Ak chcete zlikvidovať tento výrobok, vyžiadajte si nevyhnutné informácie o správnom spôsobe likvidácie od miestnych úradov alebo svojho predajcu.



Tento výrobok spĺňa všetky základné požiadavky nariadenia EÚ, ktoré sa naň vzťahujú.

Zmeny v texte, dizajne a technických údajoch sa môžu vyskytnúť bez predchádzajúceho upozornenia a vyhradzuje si právo vykonať tieto zmeny.

Manufacturer/Importer:
Fast ČR, a.s.
Praha 10, Černokostecká 2111
CZ-10000; CZECH REPUBLIC

PHILCO[®] 

**is a registered trademark used under license from
Electrolux Home Products., Inc.**