

# INDUKČNÁ VARNÁ DOSKA

## NÁVOD NA OBSLUHU

**PHILCO**



*Famous for Quality the World Over*

**PHD 60 IP**

**Vážený zákazník,  
Ďakujeme, že ste si kúpili výrobok značky PHILCO. Aby mohol váš spotrebič slúžiť dobre, prečítajte si všetky pokyny uvedené v tomto návode na obsluhu.**

# OBSAH

<b>1. BEZPEČNOSŤ .....</b>	<b>2</b>
<b>2. POPIS SPOTREBIČA.....</b>	<b>5</b>
2.2 Ovládací panel.....	5
2.3 Teória fungovania.....	6
2.4 Pred použitím novej indukčnej varnej dosky.....	6
2.5 Technické špecifikácie .....	6
<b>3. PREVÁDZKA PRODUKTU.....</b>	<b>7</b>
3.1 Dotykové ovládacie prvky .....	7
3.2 Voľba správnej varnej nádoby .....	7
3.3 Spôsob používania .....	9
<b>4. POKYNY TÝKAJÚCE SA VARENIA .....</b>	<b>13</b>
4.1 Tipy na varenie .....	13
4.2 Detekcia drobných predmetov .....	14
<b>5. NASTAVENIE TEPLA .....</b>	<b>14</b>
<b>6. STAROSTLIVOSŤ A ČISTENIE .....</b>	<b>15</b>
<b>7. RADY A TIPY.....</b>	<b>16</b>
<b>8. ZOBRAZENIE A KONTROLA PORÚCH.....</b>	<b>17</b>
Riešenie problémov .....	17
<b>9. INŠTALÁCIA .....</b>	<b>19</b>
9.1 Voľba inštalačného vybavenia.....	19
9.2 Pred inštaláciou varnej dosky sa uistite, či .....	21
9.3 Po inštalácii varnej dosky sa uistite, či .....	22
9.4 Pred umiestnením upevňovacích držiakov .....	22
9.5 Nastavenie polohy držiaka.....	22
9.6 Upozornenia .....	23
9.7 Pripojenie varnej dosky k sieťovému napájaniu .....	23

## 1. BEZPEČNOSŤ

TENTO SPOTREBIČ MÔŽU POUŽÍVAŤ DETI VO VEKU 8 ROKOV A VIAC A OSOBY SO ZNÍŽENÝMI FYZICKÝMI, ZMYSLOVÝMI ALEBO MENTÁLNYMI SCHOPNOSŤAMI ALEBO S NEDOSTATKOM SKÚSENOSTÍ A ZNALOSTÍ, AK SÚ POD DOHĽADOM ALEBO BOLI POUČENÍ O POUŽÍVANÍ SPOTREBIČA BEZPEČNÝM SPÔSOBOM A CHÁPU PRÍPADNÉMU NEBEZPEČENSTVU.

DETI SA SO SPOTREBIČOM NESMÚ HRAŤ.

ČISTENIE A POUŽÍVATEĽSKÚ ÚDRŽBU NESMÚ VYKONÁVAŤ DETI BEZ DOZORU.

AK JE NAPÁJACÍ KÁBEL POŠKODENÝ, JEHO VÝMENU ZVERTE ODBORNÉMU SERVISNÉMU STREDISKU, ABY SA ZABRÁNILO VZNIKU NEBEZPEČNEJ SITUÁCIE.

SPOTREBIČ S POŠKODENÝM NAPÁJACÍM KÁBLOM JE ZAKÁZANÉ POUŽÍVAŤ.



UPOZORNENIE, HORÚCI POVRCH

**UPOZORNENIE:** AK JE POVRCH POPRASKANÝ, VYPNITE SPOTREBIČ, ABY STE ZABRÁNILI MOŽNOSTI ÚRAZU ELEKTRICKÝM PRÚDOM.

**UPOZORNENIE:** SPOTREBIČ A JEHO PRÍSTUPNÉ ČASTI SA PRI POUŽÍVANÍ STÁVAJÚ HORÚCIMI.

POZORNOSŤ BY SA MALA VENOVAŤ TOMU, ABY SA ZABRÁNILO DOTYKU VÝHREVNÝCH PRVKOV.

MUSÍ SA ZABRÁNIŤ PRÍSTUPU DEŤOM MLADŠÍM AKO 8 ROKOV, AK NIE SÚ TRVALO POD DOHĽADOM.

NEPOUŽÍVAJTE DRSNÉ ABRAZÍVNE ČISTIACE PROSTRIEDKY ALEBO OSTRÉ KOVOVÉ ŠKRABKY NA ČISTENIE SKIEL DVIEROK RÚRY/ SKLENENÝCH ODKLÁPACÍCH KRYTOV VARNEJ DOSKY, PRETOŽE MÔŽU POŠKRIABAŤ POVRCH, ČO MÔŽE MAŤ ZA NÁSLEDOK ROZBITIE SKLA.

NA VARNÉ PANELE SA NESMIE POUŽÍVAŤ PARNÝ ČISTIČ.

KOVOVÉ PREDMETY AKO SÚ NOŽE, VIDLIČKY, LYŽICE A POKRIEVKY SA NEMAJÚ UMIESTŇOVAŤ NA VARNÚ DOSKU, PRETOŽE SA MÔŽU ZOHRIAŤ.

TENTO SPOTREBIČ NIE JE URČENÝ NA PREVÁDZKU POMOCOU VONKAJŠIEHO ČASOVÉHO SPÍNAČA ALEBO SAMOSTATNÉHO SYSTÉMU DIAĽKOVÉHO OVLÁDANIA.

**UPOZORNENIE:** VARENIE BEZ DOZORU NA VARNEJ DOSKE S TUKOM ALEBO OLEJOM MÔŽE BYŤ NEBEZPEČNÉ A MÔŽE MAŤ ZA NÁSLEDOK VZNIK POŽIARU.

NIKDY SA NEPOKÚŠAJTE UHASIŤ POŽIAR VODOU, ALE VYPNITE SPOTREBIČ A POTOM PLAMENE ZAKRYTE NAPRÍKLAD POKRIEVKOU ALEBO PROTIPOŽIARNOU PRIKRÝVKOU.

**VÝSTRAHA:** PROCES VARENIA MUSÍ BYŤ POD DOHĽADOM.  
KRÁTKODOBÝ PROCES VARENIA MUSÍ BYŤ POD DOHĽADOM  
NEPRETRŽITE.

**UPOZORNENIE:** NEBEZPEČENSTVO VZNIKU POŽIARU:  
NEODKLADAJTE ŽIADNE PREDMETY NA VARNÉ POVRCHY.

**UPOZORNENIE:** POUŽÍVAJTE LEN OCHRANNÉ KRYTY VARNEJ  
DOSKY SKONŠTRUOVANÉ VÝROBCOM VARNÉHO SPOTREBIČA  
ALEBO UVEDENÉ VÝROBCOM SPOTREBIČA V NÁVODE NA  
OBSLUHU AKO VHODNÉ, ALEBO OCHRANNÉ KRYTY VARNEJ DOSKY  
PANELA VSTAVANÉHO V SPOTREBIČI. POUŽÍVANIE NESPRÁVNYCH  
OCHRANNÝCH KRYTOV MÔŽE SPÔSOBIŤ NEHODY.

## 2. POPIS SPOTREBIČA

### 2.1 Pohľad zhora

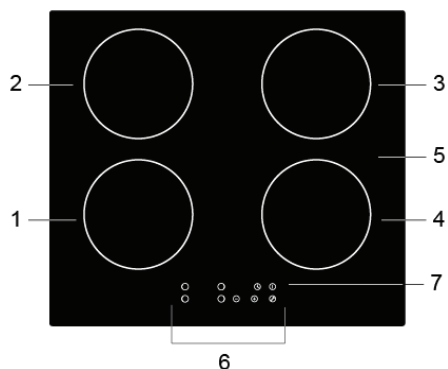

1. Zóna max. 1500 W
2. Zóna max. 2000 W
3. Zóna max. 2000 W
4. Zóna max. 1500 W
5. Sklokeramická doska
6. Ovládací panel
7. Ovládač ZAP/VYP

### 2.2 Ovládací panel

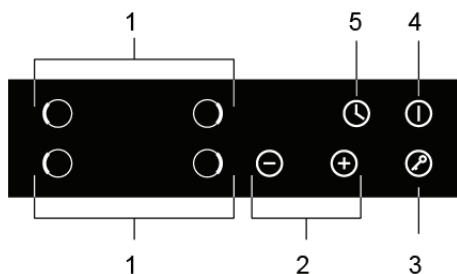

1. Ovládače voľby ohrevnej zóny
2. Tlačidlo napájania/časovača
3. Ovládač uzamknutia tlačidiel
4. Ovládač ZAP/VYP
5. Ovládač časovača

## 2.3 Teória fungovania

Indukčné varenie je bezpečná, pokročilá, efektívna a hospodárna technológia varenia. Funguje to tak, že elektromagnetické vibrácie vytvárajú teplo priamo vo varnej nádobe, nie nepriamo prostredníctvom zahrievania skleneného povrchu. Sklo sa zahrieva iba preto, že ho panvica nakoniec zahreje.

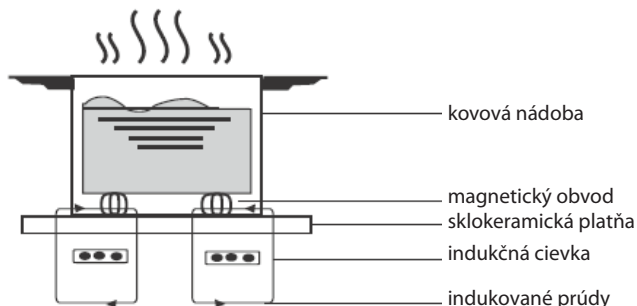

## 2.4 Pred použitím novej indukčnej varnej dosky

- Prečítajte si tento návod a osobitne si prečítajte časť „Bezpečnostné upozornenia“.
- Odstráňte všetku ochrannú fóliu, ktorá môže byť stále na indukčnej varnej doske.

## 2.5 Technické špecifikácie

Varná doska	PHD 60 IP
Varné zóny	4 zóny
Napájacie napätie	220 - 240 V~ 50 Hz alebo 60 Hz
Inštalovaný elektrický výkon	3000 W
Rozmery výrobku D × Š × V (mm)	590 x 520 x 60
Vstavané rozmery A × B (mm)	560 x 490

Hmotnosť a rozmery sú približné. Pretože sa neustále snažíme zdokonaľovať naše výrobky, môžeme bez predchádzajúceho upozornenia zmeniť špecifikácie a dizajn výrobku.



## 3. PREVÁDZKA PRODUKTU

### 3.1 Dotykové ovládacie prvky

- Ovládacie prvky reagujú na dotyk, takže nemusíte vyvíjať žiadny tlak.
- Použite bruško prsta, nie jeho špičku.
- Zakaždým, keď je zaregistrovaný dotyk, budete počuť zvukový signál.
- Dbajte na to, aby boli ovládacie prvky vždy čisté, suché a aby ich nezakrývali žiadne predmety (napr. riad alebo utierka). Dokonca aj tenká vrstva vody môže spôsobiť problémy s ovládaním.

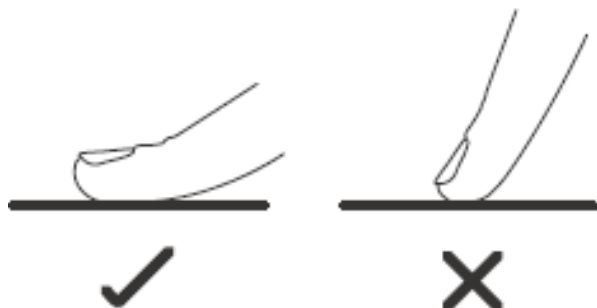

### 3.2 Voľba správnej varnej nádoby



- Používajte len varné nádoby s dnom vhodným na indukčné varenie. Vyhľadajte indukčný symbol na obale alebo na spodnej strane varnej nádoby.
- Vykonaním testu magnetom môžete skontrolovať, či je váš riad vhodný. Posuňte magnet smerom k spodnej časti varnej nádoby. Ak je priťahovaný, varná nádoba je vhodná na indukciu.
- Ak nemáte magnet:
  1. Dajte trochu vody do varnej nádoby, ktorú chcete skontrolovať.
  2. Ak na displeji neblíká  a dochádza k ohrevu vody, varná nádoba je vhodná.
- Varná nádoba vyrobená z nasledujúcich materiálov nie je vhodná: čistá nehrdzavejúca oceľ, hliník alebo meď bez magnetického základu, sklo, drevo, porcelán, keramika a kamenina.

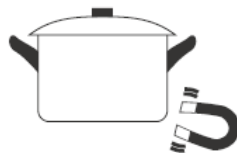

Nepoužívajte varné nádoby s ostrými hranami alebo zaobleným dnom.



Uistite sa, či je dno vašej varnej nádoby hladké, sedí rovno oproti sklu a má rovnakú veľkosť ako varná zóna. Používajte varné nádoby, ktorých priemer je rovnako veľký ako grafika zvolenej varnej zóny. Pri použití o niečo širšej varnej nádoby sa použije viac energie pri maximálnej účinnosti. Ak použijete menšiu varnú nádobu, účinnosť môže byť menšia, ako sa očakávalo. Varná doska môže odhaliť varnú nádobu s veľkosťou menšou ako 140 mm. Varnú nádobu vždy umiestnite do stredu varnej zóny.

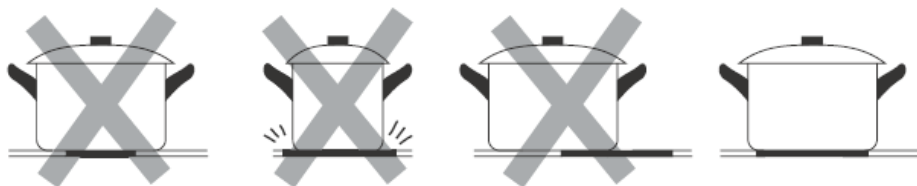

Varné nádoby vždy z indukčného varného panela zdvihnite - neposúvajte ich, pretože by mohli poškrabať sklo.

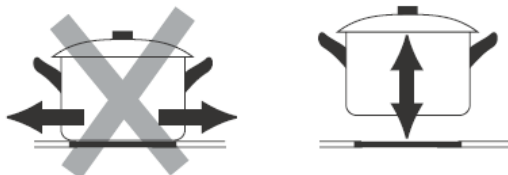

## 3.3 Spôsob používania

### 3.3.1 Začatie varenia

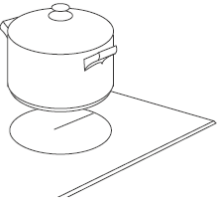
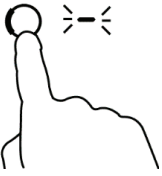
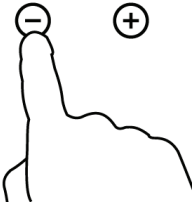
<p>Dotknite sa ovládača ZAP/VYP na tri sekundy. Po zapnutí napájania zaznie jedenkrát akustický signál, na displeji sa zobrazí „-“ alebo „- -“, čo znamená, že indukčná varná doska vstúpila do pohotovostného režimu.</p>	
<p>Na varnú zónu položte vhodnú varnú nádobu, ktorú chcete používať.</p> <ul style="list-style-type: none"><li>• Uistite sa, či je dno varnej nádoby a povrch varnej zóny čistý a suchý.</li></ul>	
<p>Dotknite sa ovládača voľby varnej zóny a indikátor vedľa tlačidla bude blikať.</p>	
<p>Dotykom ovládača „-“ alebo „+“ zvolíte nastavenie úrovne tepla.</p> <ul style="list-style-type: none"><li>• Ak si ne zvolíte nastavenie úrovne tepla do 1 minúty, indukčná varná doska sa automaticky vypne. Budete musieť začať znova v kroku 1.</li><li>• Nastavenie teploty môžete kedykoľvek v priebehu varenia upraviť.</li></ul>	

#### Varovanie:

**Celá varná doska môže mať maximálny výkon 3 000 W. Preto varná doska automaticky znižuje maximálny výstupný výkon tým, že umožňuje maximálny súčet všetkých úrovní výkonu 12.**

## Ak na displeji striedavo bliká s nastavením teploty





Znamená to, že:

- neumiestnili ste varnú nádobu do správnej varnej zóny alebo.
- varná nádoba, ktorú používate, nie je vhodná na indukčné varenie alebo,
- varná nádoba je veľmi malá alebo nie je správne umiestnená v strede varnej zóny.

K ohrevu nedôjde, pokiaľ nie je na varnej zóne vhodná varná nádoba.

Zobrazenie „“ automaticky zmizne po 1 minúte, ak nie je na spotrebiči umiestnená vhodná varná nádoba.



### 3.3.2 Dokončenie varenia

Dotknite sa ovládača voľby varnej zóny, ktorú chcete vypnúť.	
Varnú zónu vypnite posunom smerom nadol k „0“ alebo súčasným dotykom „-“ a „+“. Uistite sa, či sa na displeji zobrazuje „0“.	
Celú varnú dosku vypnite dotykom ovládača ZAP/VYP.	
Dajte si pozor na horúce povrchy <ul style="list-style-type: none"><li>• H ukazuje, ktorá varná zóna je horúca na dotyk. Zmizne po ochladení povrchu na bezpečnú teplotu. Môže sa použiť aj ako funkcia na úsporu energie, ak chcete ohriať ďalšie varné nádoby, použite horúcu varnú dosku.</li></ul>	

### 3.3.3 Uzamknutie ovládacích prvkov

- Ovládacie prvky môžete uzamknúť, aby ste zabránili neúmyselnému použitiu (napríklad aby deti omylom nezapínali varné zóny).
- Ak sú ovládacie prvky uzamknuté, všetky ovládacie prvky okrem ovládacieho prvku ZAP/VYP sú deaktivované.

<b>Uzamknutie ovládacích prvkov</b>	
Dotknite sa ovládacieho prvku zámku	Indikátor časovača zobrazí „Lo“
<b>Odomknutie ovládacích prvkov</b>	
Na chvíľu sa dotknite a podržte ovládač zámku.	

 Ak je varná doska v režime uzamknutia, všetky ovládacie prvky sú deaktivované s výnimkou ZAP/VYP  a v prípade potreby môžete indukčnú varnú dosku vypnúť pomocou ovládača ZAP/VYP , ale pri ďalšom použití budete musieť varnú dosku najskôr odomknúť.



### 3.3.4 Použitie časovača

Časovač môžete použiť dvoma rôznymi spôsobmi:





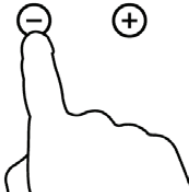
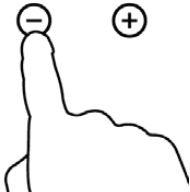
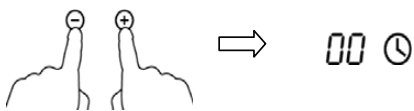

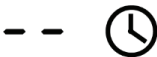
- Môžete ho použiť ako minútku. V takom prípade časovač nevypne žiadnu varnú zónu po uplynutí nastaveného času.
- Môžete ho nastaviť tak, aby po uplynutí nastaveného času vypol jednu alebo viac varných zón. Maximálne nastavenie časovača je 99 minút.

#### a) Použitie časovača ako minútky

**Ak nezoľtíte ťiadnu varnú zónu**

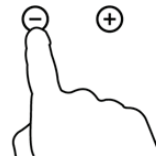
Uistite sa, či je varná doska zapnutá. Poznámka: Minútku môžete použiť aj vtedy, keď nezoľtíte varnú zónu.	
Dotykom ovládača „+“ nastavte časovač. Indikátor minútky začne blikať a na displeji časovača sa zobrazí „10“.	
Dotykom ovládača časovača „-“ alebo „+“ nastavte čas. Rada: Jedným dotykom ovládača časovača „-“ alebo „+“ znížite alebo zvýšite čas o 1 minútu. Dotykom a podržaním ovládača časovača „-“ alebo „+“ znížite alebo zvýšite čas o 10 minút.	
Súčasným dotykom „-“ a „+“ časovač zrušíte a na displeji minútky sa zobrazí „00“.	
Po nastavení času sa začne ihneď odpočítavanie. Na displeji sa zobrazí zostávajúci čas a indikátor časovača bude blikať 5 sekúnd.	
Po uplynutí nastaveného času bude znieť 30 sekúnd akustický signál a indikátor časovača zobrazí „-“.	

## b) Nastavenie časovača na vypnutie jednej varnej zóny

Nastavte jednu zónu	
Dotknite sa ovládača volby varnej zóny, pre ktorú chcete nastaviť časovač. (napr. zóna č. 3)	
Dotknite sa ovládača časovača, začne blikať indikátor minútky a na displeji časovača sa zobrazí „10“.	
Dotykom ovládača časovača „-“ alebo „+“ nastavte čas. Rada: Jedným dotykom ovládača časovača „-“ alebo „+“ znížite alebo zvýšite čas o 1 minútu. Dotykom a podržaním ovládača časovača „-“ alebo „+“ znížite alebo zvýšite čas o 10 minút.	
Súčasným dotykom „-“ a „+“ časovač zrušíte a na displeji minútky sa zobrazí „00“.	
Po nastavení času sa ihneď začne odpočítavanie. Na displeji sa zobrazí zostávajúci čas a indikátor časovača bude blikať 5 sekúnd. POZNÁMKA: Rozsvieti sa červená bodka vedľa indikátora úrovne výkonu, čo znamená, že je zvolená zóna.	
Keď uplynie časovač varenia, príslušná varná zóna sa automaticky vypne.	



Ďalšia varná zóna bude v prevádzke, ak bude predtým zapnutá.

### 3.3.5 Prednastavené funkčné časy

Automatické vypnutie je bezpečnostná ochranná funkcia pre vašu indukčnú varnú dosku. Ak zabudnete vypnúť varenie, vypne sa automaticky. Prednastavený funkčný čas pre rôzne úrovne výkonu je uvedený v nasledujúcej tabuľke:

Úroveň výkonu	1	2	3	4	5	6	7	8	9
Prednastavený funkčný čas (hodina)	8	8	8	4	4	4	2	2	2

Po odložení varnej nádoby sa môže indukčná varná doska okamžite zastaviť a varný panel sa po 2 minútach automaticky vypne.



Osoby so srdcovým kardiostimulátorom by sa mali pred použitím tohto spotrebiča poradiť so svojim lekárom.

## 4. POKYNY TÝKAJÚCE SA VARENIA



Pri vyprášaní buďte opatrní, pretože olej a tuk sa veľmi rýchlo zahrievajú, hlavne ak používate funkciu „PowerBoost“. Pri extrémne vysokých teplotách sa olej a tuk samovoľne vznietia, čo predstavuje vážne riziko požiaru.

### 4.1 Tipy na varenie

- Keď jedlo začne variť, znížte nastavenie teploty.
- Použitie pokrievky skracuje čas varenia a šetrí energiu tým, že udržuje teplo.
- Minimalizujte množstvo tekutiny alebo tuku, aby ste skrátili čas varenia.
- Keď sa jedlo ohreje, začnite variť pri vysokej teplote a následne ju znížte.

#### 4.1.1 Dusenie, varenie ryže

- K vareniu dochádza pod bodom varu pri teplote okolo 85 °C, keď občas len stúpajú bubliny na povrch tekutiny na varenie. Je to kľúč k vynikajúcim polievkam a jemným duseným mäsám, pretože chute sa vyvíjajú bez toho, aby sa jedlo prevarilo. Mali by ste tiež uvariť omáčky na báze vajec a múky zahustené pod bodom varu.
- Niektoré úlohy, vrátane varenia ryže absorpčnou metódou, môžu vyžadovať nastavenie vyššie ako najnižšie nastavenie, aby sa jedlo správne varilo v odporúčanom čase.

#### 4.1.2 Pečenie steaku

Príprava štavnatých steakov:

1. Pred varením nechajte mäso odstáť pri izbovej teplote približne 20 minút.
2. Zohrejte panvicu s hrubým dnom.
3. Potrite obe strany steaku olejom. Do horúcej panvice nakvapkajte malé množstvo oleja a potom mäso položte na horúcu panvicu.
4. V priebehu prípravy steak otočte iba raz. Presný čas prípravy bude závisieť od hrúbky steaku a od toho, ako ho chcete mať prepečený. Časy sa môžu líšiť od približne 2 - 8 minút na jednu stranu. Stlačte steak a zistite, ako je prepečený - čím pevnejší bude, tým viac bude „well done“.

5. Nechajte steak odpočívať na teplom tanieri niekoľko minút, aby sa pred podávaním uvoľnil a stal sa jemným.

### 4.1.3 Vyprážanie

1. Vyberte si indukčne kompatibilný wok s plochým dnom alebo veľkú panvicu.
2. Majte pripravené všetky ingrediencie a vybavenie. Vyprážanie by malo byť rýchle. Ak pripravujete veľké množstvo pokrmu, pripravujte jedlo v niekoľkých menších dávkach.
3. Panvicu krátko predhrejte a pridajte dve polievkové lyžice oleja.
4. Najskôr pripravte akékoľvek mäso, odložte nabok a udržujte v teple.
5. Vypražte zeleninu. Keď je horúca, ale stále chrumkavá, prepnite varnú zónu na nižšie nastavenie, vráťte mäso na panvicu a pridajte omáčku.
6. Prísady jemne premiešajte, aby ste sa uistili, že sú dostatočne tepelne upravené.
7. Podávajte ihneď.

## 4.2 Detekcia drobných predmetov

Ak na varnej doske zostanú misky nevhodnej veľkosti alebo nemagnetická varná nádoba (napr. hliník) alebo nejaký iný malý predmet (napr. nôž, vidlička, kľúč), varná doska sa o 1 minútu automaticky prepne do pohotovostného režimu. Ventilátor bude pokračovať v chladení indukčnej varnej dosky ďalšiu 1 minútu.

## 5. NASTAVENIE TEPLA

Nižšie uvedené nastavenia sú iba orientačné. Presné nastavenie bude závisieť od niekoľkých faktorov, vrátane vášho riadu a množstva vareného pokrmu. Experimentujte s indukčnou varnou doskou a vyhladajte nastavenia, ktoré vám najviac vyhovujú.

Nastavenie tepla	Vhodnosť
1 - 2	<ul style="list-style-type: none"><li>• jemné ohrievanie malých množstiev potravín</li><li>• topenie čokolády, masla a potravín, ktoré sa rýchlo pripália</li><li>• jemné varenie</li><li>• pomalé zohrievanie</li></ul>
3 - 4	<ul style="list-style-type: none"><li>• opätovné zohrievanie</li><li>• rýchle varenie</li><li>• varenie ryže</li></ul>
5 - 6	<ul style="list-style-type: none"><li>• palacinky</li></ul>
7 - 8	<ul style="list-style-type: none"><li>• opekanie</li><li>• varenie cestovín</li></ul>
9	<ul style="list-style-type: none"><li>• vyprážanie</li><li>• oškvarenie</li><li>• prívádzanie polievky do varu</li><li>• varenie vody</li></ul>



## 6. STAROSTLIVOSŤ A ČISTENIE

Čo?	Ako?	Dôležité!
Každodenné znečistenie na skle (odtlačky prstov, stopy, škrvny spôsobené jedlom alebo nesladké škrvny na skle)	<ol style="list-style-type: none"> <li>1. Vypnite napájanie varnej dosky.</li> <li>2. Keď je sklo stále teplé (ale nie horúce!), naneste čistiaci prostriedok na varné platne.</li> <li>3. Opláchnite a utrite dosucha čistou tkaninou alebo papierovou utierkou.</li> <li>4. Znova zapnite napájanie varnej dosky.</li> </ol>	<ul style="list-style-type: none"> <li>• Keď je vypnuté napájanie varnej dosky, nebude znázornená žiadna indikácia „horúceho povrchu“, ale varná zóna môže byť stále horúca! Budte mimoriadne opatrní.</li> <li>• Sklo môžu poškriabať drôtenky, niektoré vlákna z nylonu a drsné/hrubé čistiace prostriedky. Vždy si prečítajte štítok, aby ste si overili, či je váš čistič vhodný.</li> <li>• Nikdy nezanechávajte zvyšky po čistení na varnej doske: sklo sa môže znečistiť.</li> </ul>
Škrvny po vyvretí, roztápaní a horúce sladké škrvny na skle	<p>Ihneď ich odstráňte pomocou obracačky, stierky alebo škrabky, ktorá je vhodná pre indukčné sklokeramické varné dosky, ale dajte si pozor na horúce povrchy varnej zóny:</p> <ol style="list-style-type: none"> <li>1. Vypnite napájanie varnej dosky z elektrickej zásuvky.</li> <li>2. Čepeľ držte pod uhlom 30 ° a špinu alebo škrvnu zoškrabte z chladnej plochy varnej platne.</li> <li>3. Znečistenie alebo rozliatie očistite handričkou alebo papierovou utierkou.</li> <li>4. Postupujte podľa krokov 2 až 4 v texte „Každodenné znečistenie na skle“ vyššie.</li> </ol>	<ul style="list-style-type: none"> <li>• Čo najskôr odstráňte škrvny, ktoré zostali roztopeným a sladkým jedlom alebo vyliatím. Ak ich necháte na skle vychladnúť, môže byť ťažké ich odstrániť alebo dokonca trvalo poškodiť povrch skla.</li> <li>• Nebezpečenstvo porezania: Keď je bezpečnostný kryt zasunutý, čepeľ v škrabke je ostrá ako britva. Používajte ju s mimoriadnou starostlivosťou a vždy skladujte bezpečne a mimo dosahu detí.</li> </ul>
Škrvny na dotykových ovládacích prvkoch	<ol style="list-style-type: none"> <li>1. Vypnite napájanie varnej dosky.</li> <li>2. Škrvnu navlhčite.</li> <li>3. Oblasť dotykového ovládania utrite čistou vlhkou špongiou alebo handrou.</li> <li>4. Plochu úplne utrite papierovou utierkou.</li> <li>5. Znova zapnite napájanie varnej dosky.</li> </ol>	<ul style="list-style-type: none"> <li>• Varná doska sa môže zapípať a dotykové ovládacie prvky nemusia fungovať, pokiaľ je na nich tekutina. Pred opätovným zapnutím varnej dosky sa uistite, či ste oblasť dotykového ovládania utreli dosucha.</li> </ul>

## 7. RADY A TIPY

Problém	Možné príčiny	Riešenie
Indukčnú varnú dosku nie je možné zapnúť.	Bez napájania.	Skontrolujte, či je indukčná varná doska pripojená k zdroju napájania a či je zapnutá. Skontrolujte, či vo vašej domácnosti alebo oblasti nedošlo k výpadku napájania. Ak ste skontrolovali všetko a problém pretrváva, zavolajte kvalifikovaného technika.
Dotykové ovládacie prvky nereagujú.	Ovládacie prvky sú uzamknuté.	Odomknite ovládacie prvky. Pokyny nájdete v časti „Používanie indukčnej varnej dosky“.
Dotykové ovládacie prvky sa ťažko obsluhujú.	Na ovládacom paneli môže byť slabá vrstva vody alebo pri dotyku ovládacích prvkov možno používať špičku prstu.	Uistite sa, či je oblasť dotykového ovládania suchá a keď sa dotýkate ovládacích prvkov, používajte bruško prsta.
Sklo je poškriabané.	Kuchynské varné nádoby s drsným povrchom.  Používajú sa nevhodné abrazívne čistiace prostriedky.	Používajte riad s rovnými a hladkými dnami. Pozrite si časť „Voľba správnej varnej nádoby“.  Pozrite si časť „Starostlivosť a čistenie“.
Niektoré varné nádoby vydávajú praskavé alebo cvakavé zvuky.	Môže to byť spôsobené konštrukciou vašich varných nádob (vrstvy rôznych kovov rôzne vibrujú).	To je bežné pre varné nádoby a neznamená to poruchu.
Indukčná varná doska vydáva nízky bzučivý zvuk, keď je používaný pri vysokej teplote.	Je to spôsobené technológiou indukčného varenia.	Je to normálne, ale hluk by sa mal zmierňovať alebo úplne miznúť, keď znížite nastavenie tepla.
Z indukčnej varnej dosky vychádza hluk ventilátora.	Zapol sa chladiaci ventilátor vstavaný do indukčnej varnej dosky, ktorý zabráni prehriatiu elektroniky. Môže pokračovať v prevádzke aj po vypnutí indukčnej varnej dosky.	Je to normálne a nie je potrebné konať. V priebehu činnosti ventilátora nevypínajte napájanie indukčnej varnej dosky od elektrickej zásuvky.
Varné nádoby sa nezahrievajú a na displeji sa zobrazia.	Indukčná varná doska nedokáže zaznamenať varnú nádobu, pretože nie je vhodná na indukčné varenie.  Indukčná varná doska nedokáže zaznamenať varnú nádobu, pretože je veľmi veľká pre varnú zónu alebo nie je na nej správne umiestnená v strede.	Používajte nádoby vhodné na indukčné varenie. Pozrite si časť „Voľba správnej varnej nádoby“.  Umiestnite varnú nádobu do stredu a uistite sa, že jej dno zodpovedá veľkosti varnej zóny.

Problém	Možné príčiny	Riešenie
Indukčná varná doska alebo varná zóna sa neočakávané vypli, zaznie zvukový signál a zobrazí sa chybový kód (zvyčajne sa na displeji časovača varenia strieda s jednou alebo dvoma číslicami).	Technická chyba.	Poznamenajte si chybové písmená a čísla, vypnite napájanie indukčnej varnej dosky od elektrickej zásuvky a kontaktujte kvalifikovaného technika.

## 8. ZOBRAZENIE A KONTROLA PORÚCH

Indukčná varná doska je vybavený funkciou vlastnej diagnostiky. Týmto testom je technik schopný skontrolovať funkciu niekoľkých komponentov bez demontáže varného panela z pracovnej plochy.

### Riešenie problémov

1) Chybový kód sa vyskytuje počas používania produktu zákazníkom a jeho riešenie;

Kód poruchy	Problém	Riešenie
<b>Automatická náprava</b>		
E1	Napájacie napätie je nad menovitým napätím.	Skontrolujte, či je napájanie normálne. Po normálnom napájaní sa zapnite spotrebič.
E2	Napájacie napätie je pod menovitým napätím.	
E3	Vysoká teplota snímača sklokeramickej platne. (č. 1)	Počkejte, pokiaľ sa teplota sklokeramickej platne nevráti na normálnu hodnotu. Dotykom tlačidla „ZAP/VYP“ reštartujte spotrebič.
E4	Vysoká teplota snímača sklokeramickej platne. (č. 2)	
E5	Vysoká teplota IGBT. (č. 1)	Počkejte, pokiaľ sa teplota IGBT nevráti na normálnu hodnotu. Dotykom tlačidla „ZAP/VYP“ reštartujte spotrebič. Skontrolujte, či ventilátor beží plynule; ak nie, vymeňte ventilátor.
E6	Vysoká teplota IGBT. (č. 2)	

Kód poruchy	Problém	Riešenie
<b>Bez automatickej nápravy</b>		
F3/F6	Porucha snímača teploty sklokeramickej platne - skrat. (F3 pre č. 1, F6 pre č. 2)	Skontrolujte pripojenie alebo vymeňte snímač teploty sklokeramickej platne.
F4/F7	Porucha snímača teploty sklokeramickej platne - skrat. (F4 pre č. 1, F7 pre č. 2)	
F5/F8	Porucha snímača teploty sklokeramickej platne - neplatné. (F5 pre č. 1, F8 pre č. 2)	
F9/FA	Porucha snímača teploty IGBT. (skrat/prerušený obvod pre č. 1)	Namontujte späť dosku napájania.
FC/FD	Porucha snímača teploty IGBT. (skrat/prerušený obvod pre č. 2)	

## 2) Konkrétna porucha a riešenie

Porucha	Problém	Riešenie A	Riešenie B
Keď je spotrebič pripojený, LED displej sa nerozsvieti.	Nie je dodávaná energia.	Skontrolujte, či je zástrčka pevne zaistená v elektrickej zásuvke a či táto zásuvka funguje.	
	Porucha pripojenia dosky prídavného napájania a dosky displeja.	Skontrolujte pripojenie.	
	Doska prídavného napájania je poškodená.	Vymeňte dosku prídavného napájania.	
	Doska displeja je poškodená.	Vymeňte dosku displeja.	
Niektoré tlačidlá nefungujú alebo LED displej nie je normálny.	Doska displeja je poškodená.	Vymeňte dosku displeja.	
Indikátor režimu varenia sa rozsvieti, ale ohrev sa nezačne.	Vysoká teplota varného panela.	Okolité teplota môže byť príliš vysoká. Môže byť zablokovaný prívod vzduchu alebo odvod vzduchu.	
	S ventilátorom nie je niečo v poriadku.	Skontrolujte, či ventilátor beží plynule; ak nie, vymeňte ventilátor.	
	Doska napájania je poškodená.	Vymeňte dosku napájania.	

Porucha	Problém	Riešenie A	Riešenie B
Ohrev sa počas pozastavenia náhle zastaví a na displeji bliká „U“.	Typ varnej nádoby je nesprávny.	Použite správnu varnú nádobu (pozrite si návod na obsluhu.)	Detekčný obvod varnej nádoby je poškodený, vymeňte dosku napájania.
	Priemer varnej nádoby je veľmi malý.		
	Varná doska sa prehriala;	Spotrebič je prehriaty. Počkajte, pokiaľ sa teplota nevráti na normálnu hodnotu. Stlačením tlačidla „ZAP/VYP“ reštartujete spotrebič.	
Varné zóny na tej istej strane (napr. prvá a druhá zóna) zobrazujú „U“.	Porucha pripojenia dosky napájania a dosky displeja;	Skontrolujte pripojenie.	
	Doska displeja komunikačnej časti je poškodená.	Vymeňte dosku displeja.	
	Hlavná doska je poškodená.	Vymeňte dosku prídavného napájania.	
Motor ventilátora znie nenormálne.	Motor ventilátora je poškodený.	Vymeňte ventilátor.	

Vyššie uvedené stavy sú príčinou a kontrolou bežných porúch.

Spotrebič nerozoberajte, aby ste predišli nebezpečenstvám a poškodeniu indukčného varného panela.

## 9. INŠTALÁCIA

### 9.1 Voľba inštalačného vybavenia

Vyrežte pracovnú plochu podľa rozmerov uvedených na obrázku.

Na účely inštalácie a použitia sa musí okolo otvoru zachovať minimálny priestor 50 mm. Hrúbka pracovnej plochy musí byť minimálne 30 mm. Vyberte materiál odolný voči teplu a izolovaný pracovný povrch (drevo a podobný vlákňitý alebo hygroskopický materiál sa nesmie používať ako materiál pracovného povrchu, pokiaľ nie je impregnovaný), aby nedošlo k úrazu elektrickým prúdom a väčšej deformácii spôsobenej tepelným žiarením z varnej dosky. Ako je uvedené nižšie:



Poznámka: Bezpečná vzdialenosť medzi stranami varnej dosky a vnútornými povrchmi pracovnej plochy by mala byť najmenej 3 mm.

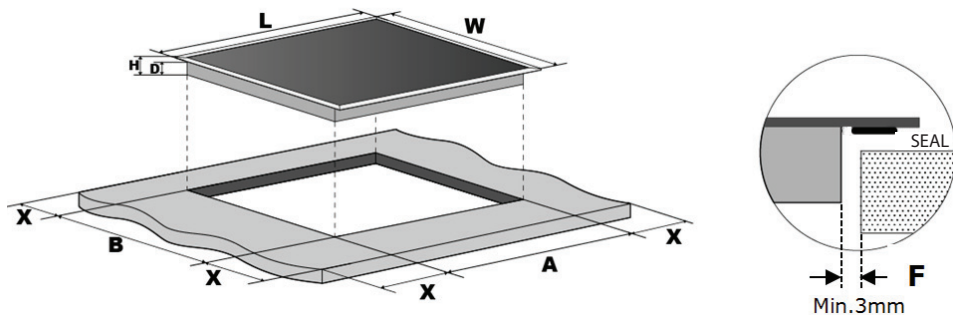

L (mm)	W (mm)	H (mm)	D (mm)	A (mm)	B (mm)	X (mm)	F (mm)
590	520	60	56	560 +4 +1	490 +4 +1	50 mini	3 mini

Za každých okolností sa uistite, či je indukčná varná doska dobre vetraná a či nie je zablokovaný vstup a výstup vzduchu. Skontrolujte, či je indukčná varná doska v dobrom stave. Ako je uvedené nižšie.



Poznámka: Bezpečná vzdialenosť medzi varnou doskou a skrinkou nad varnou doskou by mala byť najmenej 760 mm.

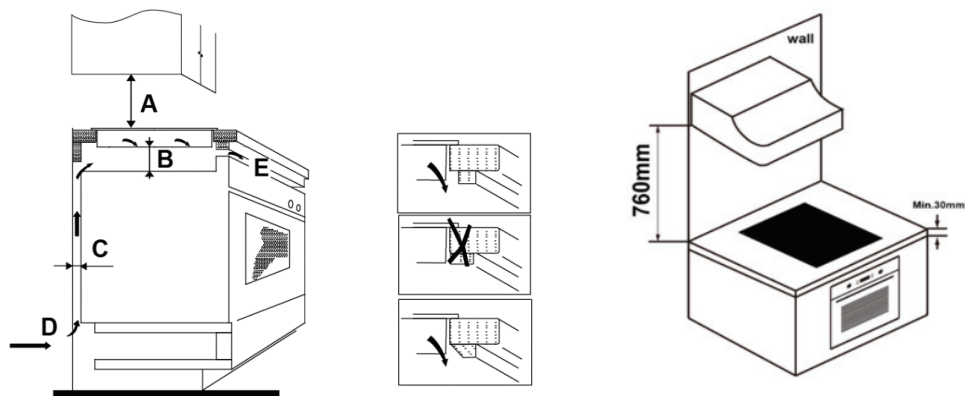

A (mm)	B (mm)	C (mm)	D	E
760	50 min.	20 min.	Prívod vzduchu	Výstup vzduchu 5 mm

## VAROVANIE: Zabezpečenie adekvátnej ventilácie

Uistite sa, či je indukčná varná doska dobre vetraná a či nie je zablokovaný vstup a výstup vzduchu. Aby sa predišlo náhodnému dotyku s prehriatou spodnou časťou varnej dosky, alebo aby ste sa pri práci nedostali do kontaktu s neočakávaným elektrickým prúdom, je potrebné vložiť drevenú vložku pripevnenú skrutkami v minimálnej vzdialenosti 50 mm od spodnej časti varnej dosky. Postupujte podľa nižšie uvedených požiadaviek.

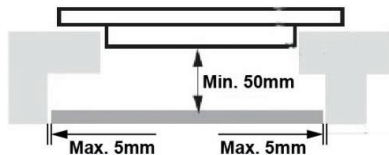

Okolo vonkajšej časti varnej dosky sú vetracie otvory. Pri umiestňovaní varnej dosky **MUSÍTE** zaistiť, aby tieto otvory neboli zablokované pracovnou plochou.



- Uvedomte si, že lepidlo, ktoré spája plastový alebo drevený materiál s nábytkom, musí odolávať teplote neprevyšujúcej 150 °C, aby sa zabránilo rozlepeniu obloženia.
- Zadná stena, prilahlé a okolité povrchy preto musia odolávať teplote 90 °C.

## 9.2 Pred inštaláciou varnej dosky sa uistite, či

- Je pracovná plocha štvorcová a rovná a žiadne konštrukčné prvky nezasahujú do priestorových požiadaviek.
- Je pracovná plocha vyrobená z tepelne odolného a izolovaného materiálu.
- Ak je varná doska nainštalovaná nad rúrou, je v nej zabudovaný chladiaci ventilátor.
- Inštalácia bude spĺňať všetky požiadavky na voľný priestor a príslušné normy a predpisy.
- V trvalom pripojení je zabudovaný vhodný oddeľovací spínač zabezpečujúci úplné odpojenie od sieťového napájania, namontovaný a umiestnený tak, aby vyhovoval miestnym pravidlám a predpisom o pripojeniach.  
Oddeľovací spínač musí byť schváleného typu a musí zabezpečovať oddelenie kontaktov so vzduchovou medzerou 3 mm vo všetkých póloch (alebo vo všetkých aktívnych [fázových] vodičoch, ak miestne predpisy o elektroinštalácii umožňujú túto zmenu požiadaviek).
- Oddeľovací spínač bude pre zákazníka ľahko prístupný s nainštalovanou varnou doskou.
- Ak máte pochybnosti o inštalácii, obráťte sa na miestne stavebné úrady a nariadenia.
- Na povrchy stien, ktoré obklopujú varnú dosku, používate povrchy odolné voči teplu a také, ktoré ľahko sa čistia (napríklad keramické dlaždice).

## 9.3 Po inštalácii varnej dosky sa uistite, či

- Napájací kábel nie je prístupný cez skrinku alebo zásuvky.
- Z vonkajšej strany skrinky k spodnej časti varnej dosky je dostatočný prívod čerstvého vzduchu.
- Ak je varná doska nainštalovaná nad zásuvkou alebo skrinkou, pod spodnou časťou varnej dosky je nainštalovaná tepelná ochranná bariéra.
- Oddeľovací spínač je ľahko dostupný zákazníkom.

## 9.4 Pred umiestnením upevňovacích držiakov

Spotrebič by mal byť umiestnený na stabilnom, hladkom povrchu (použite obal). Na ovládacie prvky vyčnievajúce z varnej dosky nevyvíjajte silu.

## 9.5 Nastavenie polohy držiaka

Po inštalácii pripevnite varnú dosku k pracovnej ploche pomocou 2 držiakov na spodnej časti varnej dosky (pozrite si obrázok). Nastavte polohu držiaka tak, aby vyhovovala rôznej hrúbke dosky stola.

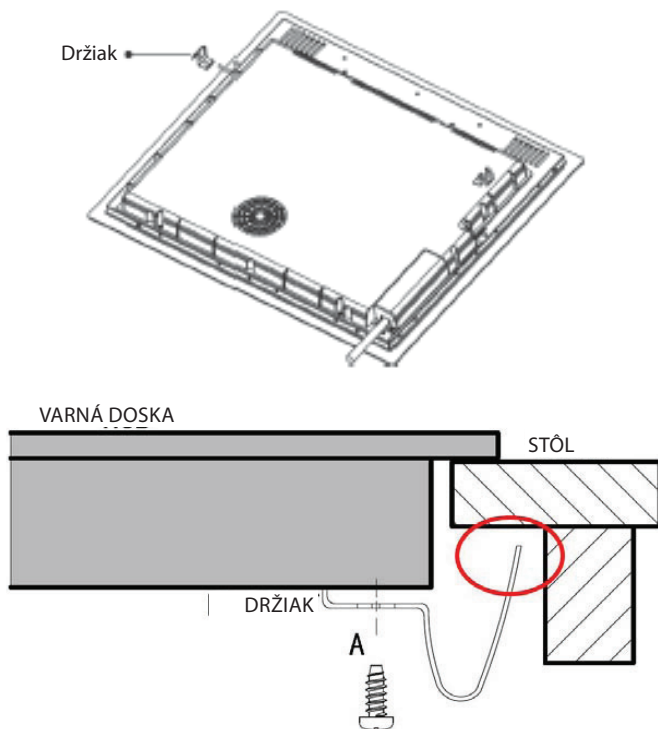





Držiaky sa po inštalácii za žiadnych okolností nesmú dotýkať vnútorných povrchov pracovnej plochy (pozrite si obrázok).

## 9.6 Upozornenia

1. Indukčnú varnú dosku musí inštalovať kvalifikovaný personál alebo technik. Máme k dispozícii odborníkov. Operáciu nikdy nevykonávajte sami.
2. Varná doska nesmie byť nainštalovaná priamo nad umývačkou riadu, chladničkou, mrazničkou, práčkou alebo sušičkou bielizne, pretože vlhkosť môže poškodiť elektroniku varnej dosky.
3. Indukčná varná doska musí byť inštalovaná tak, aby bolo možné zabezpečiť lepšie tepelné žiarenie na zvýšenie jej spoľahlivosti.
4. Stena a indukovaná vyhrievacia zóna nad povrchom stola musia odolať teplu.
5. Aby sa predišlo akémukoľvek poškodeniu, musí byť plastový alebo drevený materiál kuchyne a lepidlo odolné teplote až 150°C.
6. Nepoužívajte parný čistič.

## 9.7 Pripojenie varnej dosky k sieťovému napájaniu



Táto varná doska musí byť pripojená k sieťovému napájaniu iba kvalifikovanou osobou.

Pred pripojením varnej dosky k sieťovému napájaniu skontrolujte, či:

1. Je domáci elektroinštalčný systém je vhodný pre príkon varnej dosky.
  2. Napätie zodpovedá hodnote uvedenej na typovom štítku.
  3. Časti napájacieho kábla odolávajú zaťaženiu uvedenému na typovom štítku.
- Na pripojenie varnej dosky k sieťovému napájaniu nepoužívajte adaptéry, redukcie alebo vetviace zariadenia, pretože môžu spôsobiť prehriatie a požiar.

Napájací kábel sa nesmie dotýkať horúcich častí a musí byť umiestnený tak, aby jeho teplota v žiadnom bode nepresiahla 75 °C.



Overte si u elektrikára, či je domový elektroinštalčný systém vhodný bez zmien. Akékoľvek zmeny smie vykonávať iba kvalifikovaný elektrikár.

Model	Napájanie	Pripojenie	Priemer kábla	Kábel	Ochranný istič
PHD 60 IP	220-240V ~ 50/60Hz	1fáza+1N	3*1.5mm <sup>2</sup>	H05RR-F	1 x 16A

Súčasťou tohto modelu je prívodný kábel so zástrčkou do elektrickej siete na 230 V.

# POKYNY A INFORMÁCIE TÝKAJÚCE SA LIKVIDÁCIE POUŽITÝCH OBALOVÝCH MATERIÁLOV

Obalové materiály zlikvidujte na verejnom mieste pre likvidáciu odpadu.

## LIKVIDÁCIA POUŽITÝCH ELEKTRICKÝCH A ELEKTRONICKÝCH SPOTREBIČOV



Význam symbolu na výrobku, jeho príslušenstve alebo obale znamená, že s týmto výrobkom nesmie byť zaobchádzané ako s komunálnym odpadom. Tento výrobok zlikviduje na príslušnom zbernom mieste pre recykláciu odpadu z elektrických a elektronických zariadení. Poprípade je možné v niektorých štátoch Európskej únie alebo iných európskych štátoch vrátiť svoje výrobky miestnemu predajcovi, v prípade kúpy podobného nového výrobku. Správna likvidácia tohto výrobku pomôže ušetriť cenné prírodné zdroje a pomôcť pri prevencii prípadného negatívneho vplyvu na životné prostredie a ľudské zdravie, ku ktorému by mohlo dôjsť v dôsledku nesprávnej likvidácie odpadu. Podrobnejšie informácie získate od miestneho úradu alebo v najbližšom stredisku pre zber odpadu. Nesprávna likvidácia tohto typu odpadu môže podliehať vnútroštátnym predpisom o pokutách.

### Pre podnikateľské subjekty v Európskej únii

Ak chcete zlikvidovať elektrické alebo elektronické zariadenie, vyžiadajte si potrebné informácie od svojho predajcu alebo dodávateľa.

### Likvidácia v iných štátoch mimo Európskej únie

Ak chcete zlikvidovať tento výrobok, vyžiadajte si nevyhnutné informácie o správnom spôsobe likvidácie od miestnych úradov alebo svojho predajcu.



Tento výrobok spĺňa všetky základné požiadavky nariadenia EÚ, ktoré sa naň vzťahujú.

Zmeny v texte, dizajne a technických údajoch sa môžu vyskytnúť bez predchádzajúceho upozornenia a vyhradujeme si právo vykonať tieto zmeny.

Originál tohto návodu na obsluhu je v českom jazyku.



Manufacturer/Importer:  
Fast ČR, a.s.  
Praha 10, Černokostecká 2111  
CZ-10000; CZECH REPUBLIC

**PHILCO**<sup>®</sup> 

**is a registered trademark used under license from  
Electrolux Home Products., Inc.**