

Práčka

NÁVOD NA OBSLUHU

PHILCO



Famous for Quality the World Over

PLD 106 E

Vážený zákazník,

Ďakujeme, že ste si kúpili výrobok značky PHILCO. Aby mohol váš spotrebič slúžiť dobre, prečítajte si všetky pokyny uvedené v tomto návode na obsluhu.

OBSAH

BEZPEČNOSTNÉ POKYNY	2
INŠTALÁCIA	10
POPIS SPOTREBIČA.....	10
INŠTALÁCIA.....	11
PREVÁDZKA.....	15
RÝCHLY ŠTART	15
PRED KAŽDÝM PRANÍM.....	16
DÁVKOVAČ PRACIEHO PROSTRIEDKU	16
OVLÁDACÍ PANEL (PLD 106 E).....	18
MOŽNOSTI	18
OSTATNÉ FUNKCIE	19
PROGRAMY	21
TABUĽKA PROGRAMOV PRANIA	22
ÚDRŽBA	23
ČISTENIE A STAROSTLIVOSŤ	23
ČISTENIE PRÍVODNÉHO FILTRA	24
ČISTENIE FILTRA VYPÚŠŤACIEHO ČERPADLA.....	25
RIEŠENIE PROBLÉMOV	26
TECHNICKÉ ÚDAJE.....	27
INFORMAČNÝ LIST	28

Prečítajte si tento návod

Pred použitím si prečítajte všetky pokyny a vysvetlenia týkajúce sa inštalácie. Postupujte opatrne podľa pokynov. Návod na obsluhu majte poruke pre ďalšie použitie. Ak je spotrebič predaný alebo postúpený ďalej, potom zaistite, aby nový majiteľ vždy dostal tieto pokyny na obsluhu.

BEZPEČNOSTNÉ POKYNY

■ BEZPEČNOSTNÉ POKYNY

NA ZAISTENIE VLASTNEJ BEZPEČNOSTI MUSIA BYŤ DODRŽIAVANÉ INFORMÁCIE UVEDENÉ V TOMTO NÁVODE, ABY SA MINIMALIZOVALO RIZIKO POŽIARU ALEBO VÝBUCHU, ÚRAZU ELEKTRICKÝM PRÚDOM ČI ŠKODÁM NA MAJETKU, PORANENIU OSÔB ALEBO STRATÁM NA ŽIVOTOCH.

VYSVETLENIE SYMBOLOV:

VAROVANIE!

TÁTO KOMBINÁCIA SYMBOLOV A SIGNÁLNYCH SLOV OZNAČUJE PRÍPADNE NEBEZPEČNÚ SITUÁCIU, KTOREJ AK SA NEVYHNETE, MÔŽE MAŤ ZA NÁSLEDOK SMRŤ ALEBO VÁŽNE PORANENIA.

UPOZORNENIE!

TÁTO KOMBINÁCIA SYMBOLOV A SIGNÁLNYCH SLOV OZNAČUJE PRÍPADNE NEBEZPEČNÚ SITUÁCIU, KTORÁ MÔŽE VIESŤ K ĽAHKÝM ALEBO MIERNYM PORANENIAM, ALEBO ŠKODÁM NA MAJETKU A ŽIVOTNOM PROSTREDÍ.

POZNÁMKA!

TÁTO KOMBINÁCIA SYMBOLOV A SIGNÁLNYCH SLOV OZNAČUJE PRÍPADNE NEBEZPEČNÚ SITUÁCIU, KTORÁ MÔŽE VIESŤ K ĽAHKÝM ALEBO MIERNYM PORANENIAM.

⚠ VAROVANIE!

TENTO SPOTREBIČ MÔŽU POUŽÍVAŤ DETI VO VEKU OD 8 ROKOV A STARŠIE A OSOBY SO ZNÍŽENÝMI FYZICKÝMI, ZMYSLOVÝMI ALEBO MENTÁLNYMI SCHOPNOSŤAMI ALEBO S NEDOSTATKOM SKÚSENOSTI A VEDOMOSTÍ, POKIAĽ SÚ POD DOZOROM ALEBO BOLI POUČENÉ O POUŽÍVANÍ SPOTREBIČA BEZPEČNÝM SPÔSOBOM A ROZUMEJÚ PRÍPADNÝM NEBEZPEČENSTVÁM.

DETI SA SO SPOTREBIČOM NESMÚ HRAŤ.

DEŤOM MLADŠÍM AKO 3 ROKY BY MALO BYŤ ZABRÁNENÉ V PRÍSTUPE, POKIAĽ NIE SÚ POD NEUSTÁLÝM DOHĽADOM.

ČISTENIE A ÚDRŽBU VYKONÁVANÚ POUŽÍVATEĽOM NESMÚ VYKONÁVAŤ DETI BEZ DOZORU.

POKIAĽ JE NAPÁJACÍ KÁBEL POŠKODENÝ, JEHO VÝMENU NECHAJTE NA ODBORNÉ SERVISNÉ STREDISKO, ABY SA ZABRÁNILO VZNIKU NEBEZPEČNEJ SITUÁCIE. SPOTREBIČ S POŠKODENÝM NAPÁJACÍM KÁBLOM JE ZAKÁZANÉ POUŽÍVAŤ.

MAXIMÁLNA HMOTNOSŤ SUCHÉHO TEXTILNÉHO MATERIÁLU, PRE KTORÚ SA MÔŽE SPOTREBIČ POUŽIŤ JE 6 KG.

VETRACIE OTVORY V SPODNEJ ČASTI SUŠIČKY NESMÚ BYŤ ZAKRYTÉ KOBERCOM.

TENTO PRÍSTROJ JE URČENÝ NA POUŽITIE VÝLUČNE V DOMÁCNOSTI A NIE V PODOBNÝCH OBLASTIACH, AKO SÚ:

- KUCHYNSKÉ KÚTIKY V OBCHODOCH, KANCELÁRIÁCH A OSTATNÝCH PRACOVNÝCH PROSTREDIACH;
- V POĽNOHOSPODÁRSTVE;
- HOŠŤAMI V HOTELOCH, MOTELOCH A INÝCH OBYTNÝCH PROSTREDIACH;
- V PODNIKOKCH ZAISŤUJÚCICH NOČĽAH S RAŇAJKAMI;
- V PRIESTOROCH PRE KOMUNÁLNE POUŽÍVANIE V OBYTNÝCH DOMOCH.

TENTO SPOTREBIČ JE URČENÝ PRE PRANIE TEXTÍLIÍ, KTORÝCH VÝROBCA TOTO ODPORÚČA.

POUŽÍVAJTE VŽDY PROGRAMY PODĽA TYPU TEXTÍLIE.

PRI PRANÍ OBUVI MÔŽE DÔJSŤ K POŠKODENIU PRAČKY.

NEPERTE KOBERCE.

POUŽÍVAJTE LEN TAKÉ PRACIE PROSTRIEDKY, KTORÉ SÚ URČENÉ NA PRANIE ODEVOV V BUBNOVEJ AUTOMATICKEJ PRAČKE.

AVIVÁŽE A PODOBNÉ VÝROBKY POUŽÍVAJTE VŽDY PODĽA NÁVODU NA ICH POUŽITIE.



- POKIAL' JE NAPÁJACÍ KÁBEL POŠKODENÝ, MUSÍ HO VYMENIŤ VÝROBCA, JEHO SERVISNÝ ZÁSTUPCA, ALEBO INÉ KVALIFIKOVANÉ OSOBY.
- SPOTREBIČ PRIPOJTE K PRÍVODU A ODPADU VODU POMOCOU NOVÝCH HADÍC A NIE HADÍC, KTORÉ UŽ BOLI POUŽÍVANÉ.
- PRED AKOUKOL'VEK ÚDRŽBOU SPOTREBIČ ODPOJTE OD ELEKTRICKEJ SIETE.
- ZÁSTRČKA NAPÁJACIEHO KÁBLU MUSÍ BYŤ ZASTRČENÁ DO UZEMNENEJ TROJPÓLOVEJ ZÁSUVKY.
- NEPOUŽÍVAJTE ZÁSUVKU S INÝM MENOVIŤM NAPÄTÍM, AKO JE NAPÄTIE SPOTREBIČA.
- NA ZAPOJENIE SPOTREBIČA DO ELEKTRICKEJ SIETE NEPOUŽÍVAJTE ELEKTRICKÝ PREDLŽOVACÍ KÁBEL.
- SPOTREBIČ, NAPÁJACÍ KÁBEL ALEBO ZÁSTRČKA NESMÚ LEŽAŤ, DOTÝKAŤ SA ALEBO BYŤ PONORENÉ DO VODY ALEBO INEJ KVAPALINY, ABY NEDOŠLO K ÚRAZU ELEKTRICKÝ PRÚDOM.
- SPOTREBIČ NESMIE STAŤ NA NAPÁJACOM KÁBLI.
- POČAS INŠTALÁCIE A PREVÁDZKY SPOTREBIČA NESMIE BYŤ NAPÁJACÍ KÁBEL NADMERNE ALEBO NEBEZPEČNE OHÝBANÝ ALEBO STLÁČANÝ.
- OVLÁDACIE PRVKY A DVIERKA SPOTREBIČA NIE SÚ NA HRANIE.
- DOMÁCE ZVIERATÁ A DETI BY MOHLI VLIEZŤ DO SPOTREBIČA. SKONTROLUJTE SPOTREBIČ PRED KAŽDÝM POUŽÍVANÍM.
- SKLENENÉ DVIERKA MÔŽU BYŤ POČAS PREVÁDZKY SPOTREBIČA HORÚCE.
- POČAS PREVÁDZKY SPOTREBIČA ZAISTITE, ABY BOLI DETI A DOMÁCE ZVIERATÁ ČO NAJĎALEJ OD SPOTREBIČA.
- PRED POUŽÍVANÍM SPOTREBIČA ODSTRÁŇTE VŠETKY OBALY A PREPRAVNÉ SKRUTKY. V OPAČNOM PRÍPADE MÔŽE DÔJSŤ K VÁŽNEMU POŠKODENIU.

- NEPERTE ANI NESUŠTE PREDMETY, KTORÉ BOLI ČISTENÉ, PRANÉ, NASIAKNUTÉ ALEBO NAMOČENÉ V HORĽAVÝCH ALEBO VÝBUŠNÝCH LÁTKACH (AKO JE VOSK, OLEJ, FARBA, BENZÍN, ODMASTŇOVAČ, PRÍPRAVKY PRE CHEMICKÉ ČISTENIE, PETROLEJ, ATĎ.). MOHLO BY TO SPÔSOBIŤ POŽIAR ALEBO VÝBUCH. PRED POUŽITÍM VYPLÁCHAJTE TIETO PREDMETY V RUKÁCH.

INŠTALÁCIA SPOTREBIČA

- TENTO SPOTREBIČ JE URČENÝ IBA NA POUŽÍVANIE V INTERIÉRI.
- TENTO SPOTREBIČ NIE JE URČENÝ NA ZABUDOVANIE.
- PO INŠTALÁCII SPOTREBIČA MUSÍ BYŤ ĽAHKO DOSTUPNÁ ZÁSTRČKA NAPÁJACIEHO KÁBLU.
- PRED POUŽÍVANÍM SPOTREBIČA ODSTRÁŇTE VŠETKY OBALY A BEZPEČNOSTNÉ PREPRAVNÉ SKRUTKY. V OPAČNOM PRÍPADE MÔŽE DÔJSŤ K VÁŽNEMU POŠKODENIU SPOTREBIČA A JEHO OKOLÍ.
- SPOTREBIČ, NAPÁJACÍ KÁBEL ALEBO ZÁSTRČKA NESMÚ LEŽAŤ, DOTÝKAŤ SA ALEBO BYŤ PONORENÉ DO VODY ALEBO INEJ KVAPALINY, ABY NEDOŠLO K ÚRAZU ELEKTRICKÝM PRÚDOM.
- OBALOVÉ MATERIÁLY ZLIKVIDUJTE SPRÁVNÝM SPÔSOBOM.
- NEDVÍHAJTE A NEMANIPULUJTE SO SPOTREBIČOM JEHO DRŽANÍM ZA DVIERKA, OVLÁDACIE PRVKY, HORNÚ DOSKU, HADICE PRÍPADNE NAPÁJACÍ KÁBEL.
- SPOTREBIČ JE POTREBNÉ UMIESTNIŤ NA PEVNÚ, ROVNÚ PLOCHU.
- PO ULOŽENÍ SPOTREBIČA NA JEHO MIESTO HO VYROVNAJTE DO ROVINY VŠETKÝMI SMERMI POMOCOU VODOVÁHY.
- PRAČKA NESMIE BYŤ NAINŠTALOVANÁ V KÚPEĽNI ALEBO VO VEĽMI VLHKÝCH PRIESTOROCH, ANI V MIESTNOSTIACH S VÝBUŠNÝMI ALEBO ŽIERAVÝMI PLYNMI.

- PRAČKA S JEDNÝM PRÍVODNÝM VENTILOM MÔŽE BYŤ PRIPOJENÁ IBA K PRÍVODU STUDENEJ VODY. SPOTREBIČ S DVOJITÝMI PRÍVODNÝMI VENTILMI BY MAL BYŤ SPRÁVNE PRIPOJENÝ K PRÍVODU TEPLEJ VODY A PRÍVODU STUDENEJ VODY.

**POZORNE SI PREČÍTAJTE A DODRŽIAVAJTE TIETO
BEZPEČNOSTNÉ POKYNY A USCHOVAJTE SI ICH PRE
NESKORŠIE POUŽITIE.**

NEBEZPEČENSTVO POŠKODENIA SPOTREBIČA!

- VÁŠ SPOTREBIČ JE URČENÝ LEN PRE DOMÁCE POUŽITIE A JE VYVINUTÝ LEN PRE TEXTÍLIE VHODNÉ PRE PRANIE V PRAČKE.
- NELEZTE ANI SI NESADAJTE NA HORNÝ KRYT SPOTREBIČA.
- NEOPIERAJTE SA O DVIERKA SPOTREBIČA.
- UPOZORNENIA V PRIEBEHU MANIPULÁCIE SO SPOTREBIČOM:
 1. PREPRAVNÉ SKRUTKY BY MALI BYŤ OPÄTOVNE NAINŠTALOVANÉ DO SPOTREBIČA ŠPECIALIZOVANOU OSOBOU.
 2. NAHROMADENÁ VODA BY MALA BYŤ VYLIATA ZO SPOTREBIČA.
 3. MANIPULUJTE SO SPOTREBIČOM OPATRNE. V PRIEBEHU DVÍHANIA NIKDY NEDRŽTE ŽIADNU Z VYČNIEVAJÚCICH ČASTÍ SPOTREBIČA. DVIERKA SPOTREBIČA NIE JE MOŽNÉ V PRIEBEHU PREPRAVY POUŽIŤ AKO RUKOVÄŤ.
 4. TENTO SPOTREBIČ JE ŤAŽKÝ. PREPRAVUJTE HO OPATRNE.
- NEZATVÁRAJTE DVIERKA S NADMERNOU SILOU. AK ZAZNAMENÁTE KOMPLIKOVANÉ ZATVÁRANIE DVIEROK, SKONTROLUJTE ČI SÚ ODEVY SPRÁVNE VLOŽENÉ ALEBO SPRÁVNE ROZLOŽENÉ.
- JE ZAKÁZANÉ PRAŤ KOBERCE.

PREVÁDZKA SPOTREBIČA

- PRED PRVÝM PRANÍM BIELIZNE JE POTREBNÉ POUŽIŤ SPOTREBIČ BEZ VLOŽENEJ BIELIZNE V CELOM JEDNOM PROGRAME.
- JE ZAKÁZANÉ POUŽÍVAŤ HORĽAVÉ A VÝBUŠNÉ ALEBO TOXICKÉ ROZPÚŠŤADLÁ. AKO ROZPÚŠŤADLÁ NEPOUŽÍVAJTE ANI BENZÍN A ALKOHOL ATĎ..
ZVOĽTE LEN TIE ČISTIACE PROSTRIEDKY, KTORÉ SÚ VHODNÉ PRE PRANIE V PRÁČKE, PREDOVŠETKÝM VHODNÉ PRE BUBNOVÉ PRANIE.
- SKONTROLUJTE, ČI SÚ VŠETKY VRECKÁ NA BIELIZNI PRÁZDNE. OSTRÉ A TVRDÉ PREDMETY, AKO SÚ NAPRÍKLAD MINCE, BROŠNE, KLINCE, SKRUTKY ALEBO KAMENE ATĎ., BY MOHLI SPÔSOBIŤ VÁŽNE POŠKODENIE PRÁČKY.
- PRED OTVORENÍM DVIEROK PROSÍM SKONTROLUJTE, ČO BOLA VYPUSTENÁ VODA VO VNÚTRI BUBNA. V PRÍPADE, ŽE JE MOŽNÉ VIDIEŤ AKÚKOĽVEK VODU, NEOTVÁRAJTE DVIERKA.
- KEĎ SPOTREBIČ VYPÚŠŤA HORÚCU VODU, DÁVAJTE POZOR ABY NEDOŠLO K POPÁLENIU.
- V PRIEBEHU PRANIA NIKDY NEDOPĽŇAJTE VODU MANUÁLNE.
- PO DOKONČENÍ PROGRAMU, POČKAJTE DVE MINÚTY, KÝM OTVORÍTE DVIERKA SPOTREBIČA.

OBALY/STARÝ SPOTREBIČ



TOTO OZNAČENIE ZNAMENÁ, ŽE TENTO SPOTREBIČ NESMIE BYŤ LIKVIDOVANÝ SPOLU S OSTATNÝM KOMUNÁLNYM ODPADOM V CELEJ EÚ. ABY STE PREDIŠLI MOŽNÝM ŠKODÁM NA ŽIVOTNOM PROSTREDÍ ALEBO ĽUDSKOM ZDRAVÍ V DÔSLEDKU NEKONTROLOVANEJ LIKVIDÁCIE ODPADU, ZODPOVEDNE HO RECYKLUJTE, ABY STE PODPORILI TRVALO UDRŽATEĽNÉ OPÄTOVNÉ VYUŽITIE MATERIÁLOVÝCH ZDROJOV. NA VRÁTENIE POUŽITÉHO ZARIADENIA POUŽITE SYSTÉMY ZBERU, ALEBO SA OBRÁŤTE NA PREDAJCU, OD KTORÉHO STE SI SPOTREBIČ ZAKÚPILI. VÝROBCA MÔŽE ODOVZDAŤ TENTO VÝROBOK NA EKOLOGICKÚ RECYKLÁCIU.

INŠTALÁCIA

Popis spotrebiča

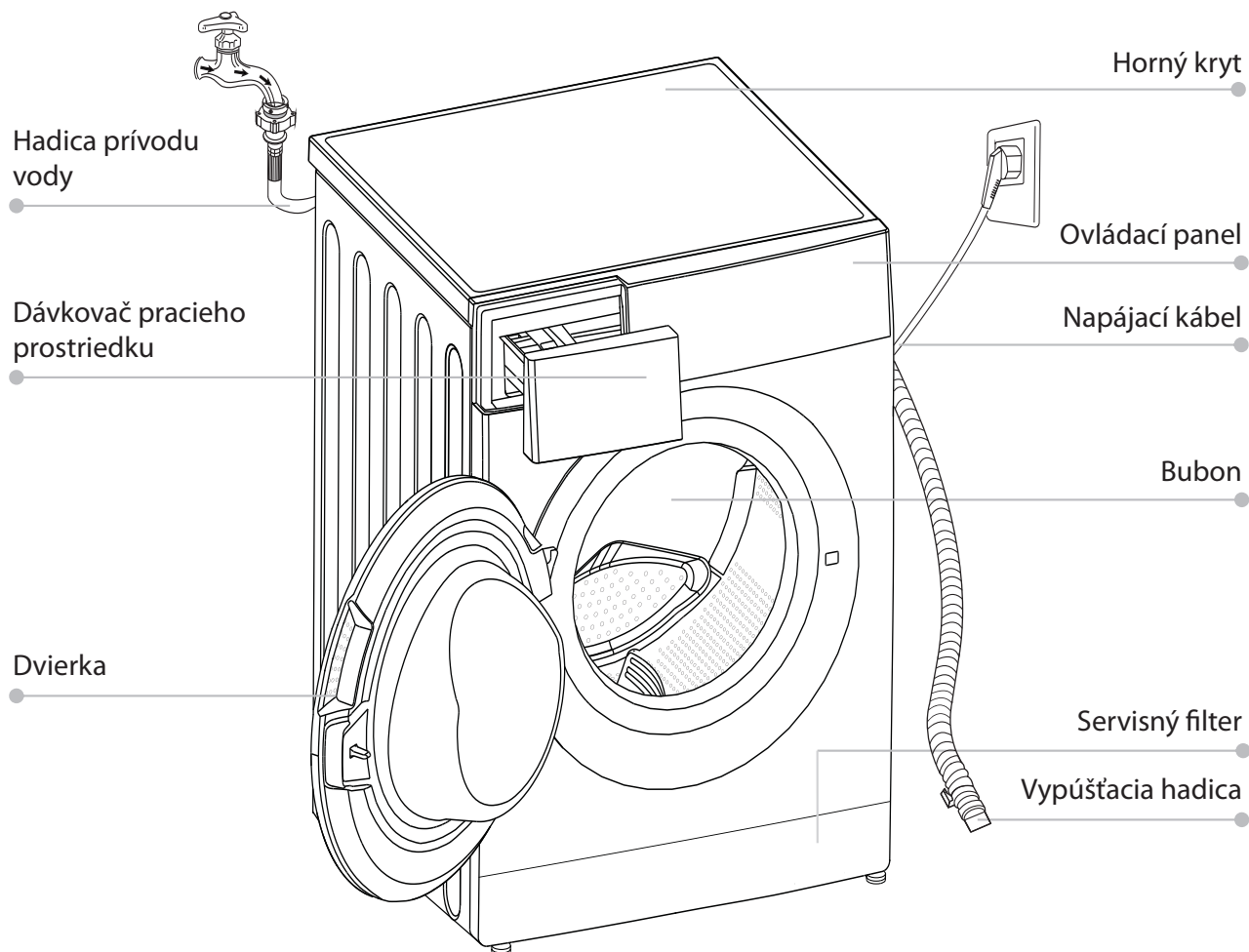

Poznámka!

- Produktová tabuľka je len informatívneho charakteru, pozrite si skutočný spotrebič.

Príslušenstvo



Zátky
prepravných
otvorov

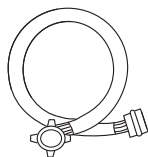

Prívodná hadica
na studenú vodu

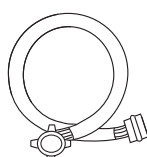

Prívodná hadica
na teplú vodu
(voliteľné
príslušenstvo)

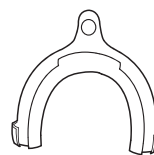

Držiak odtokovej
hadice (voliteľné
príslušenstvo)



Návod na
obsľuhu

■ Inštalácia

Miesto inštalácie

Varovanie!

- Dôležité je zaistenie stability, aby nedošlo k pohybovaniu spotrebiča!
- Uistite sa, či nie je spotrebič postavený na napájacom kábli.

Pred inštaláciou spotrebiča je potrebné zvoliť nasledujúce miesto:

1. Pevný, suchý a rovný povrch
2. Vyhnite sa miestam s priamym slnečným žiarením
3. Miesto s dostatočným vetraním
4. Miesto s teplotou nad 0 °C
5. Uchovávajte spotrebič čo najďalej od zdrojov tepla, ako je pec na uhlie alebo plyn.

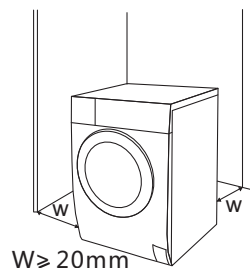

Vybalenie práčky

Varovanie!

- Obalové materiály (napr. fólie, polystyrén) môžu byť nebezpečné pre deti.
- Hrozí riziko udusenía! Uchovávajte všetky obaly čo najďalej od detí.

1. Vyberte kartónovú škatuľu a polystyrénový obal.
2. Nadvihnite práčku a odstráňte spodný obal. Uistite sa, či je malá trojuholníková pena odstránená spolu so spodným obalom. Ak tomu tak nie je, položte spotrebič na jeho bok, potom odstráňte malú penu zo spodnej časti spotrebiča manuálne.
3. Odstráňte pásku, ktorá zaisťuje napájací kábel a odtokovú hadicu.
4. Vyberte z bubna prírodnú hadicu.

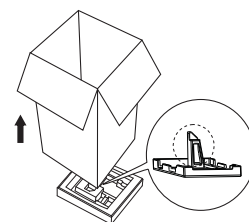

Odstránenie prepravných skrutiek

Varovanie!

- Pred používaním spotrebiča, je potrebné odstrániť prepravné skrutky zo zadnej strany spotrebiča.
- Prepravné skrutky budete znovu potrebovať v prípade prepravy spotrebiča, takže ich odložte na bezpečné miesto.

Pri odstraňovaní prepravných skrutiek vykonajte nasledujúce kroky:

1. Pomocou kľúča uvoľnite 4 skrutky a vyberte ich.
2. Uzavorte otvory pomocou zátok prepravných otvorov.
3. Odložte prepravné skrutky pre ich použitie v budúcnosti.

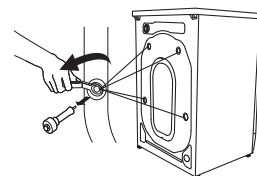

Vyrovnanie práčky

Varovanie!

- Poistné matice na všetkých štyroch nožičkách musia byť pevne priskrutkované k puzdru práčky
1. Skontrolujte, či sú nožičky pevne pripojené k spotrebiču. Ak nie sú, otočte ich do ich pôvodnej polohy dotiahnutím matíc.
 2. Uvoľnite poistnú maticu a otáčajte nožičkami dovtedy, pokiaľ sa nebudú pevne dotýkať podlahy.
 3. Nastavte nožičky a zaistite ich pomocou kľúča, pričom sa uistite, či je spotrebič stabilný.

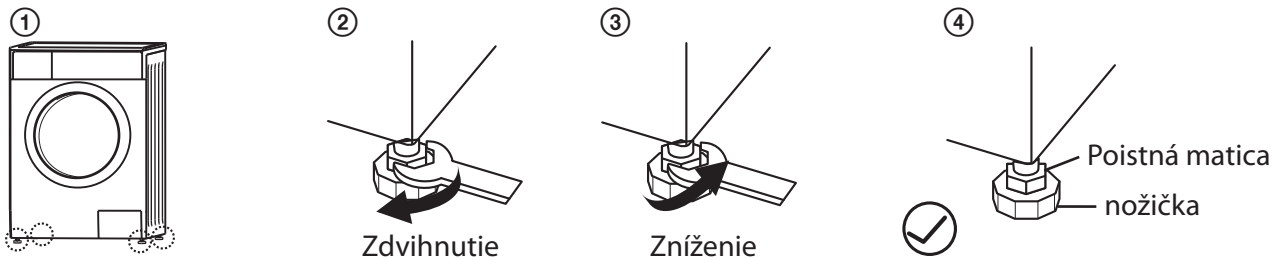

Pripojenie hadice na prívod vody

Varovanie!

- Aby ste zabránili úniku alebo poškodeniu vodou, postupujte podľa pokynov v tejto kapitole!
- Prívodnú hadicu neskrúcajte, nedrvte, neupravujte ani nevytrhávajte.
- V prípade modelu vybaveného ventilom na teplú vodu, ho pripojte k prípojke teplej vody. Spotreba energie sa pri niektorých programoch automaticky zníži.

Prívodnú hadicu pripojte tak, ako je znázornené, pričom existujú dva spôsoby pripojenia prívodnej hadice.

1. Pripojenie medzi bežnou vodovodnou prípojkou a prívodnou hadicou.

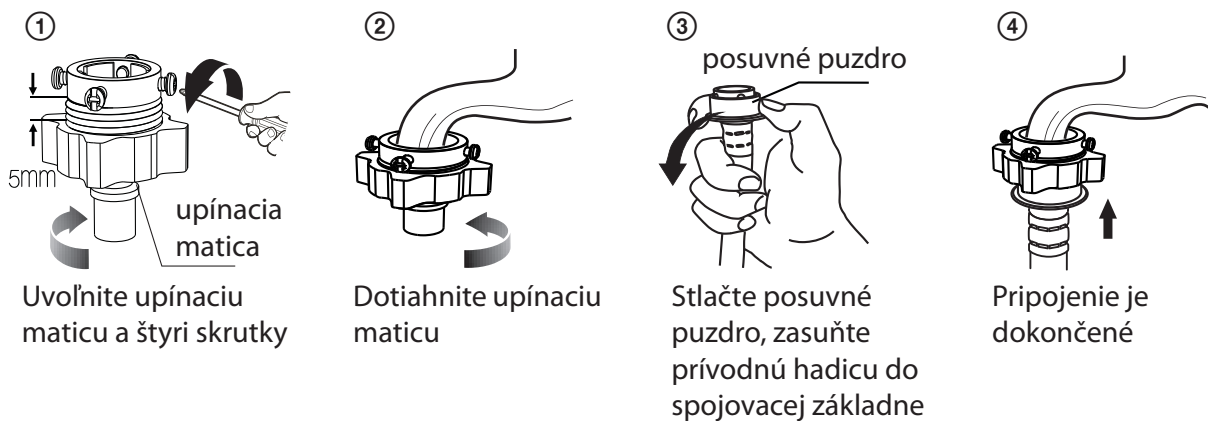

2. Spojenie medzi skrutkovacou prípojkou a prívodnou hadicou.

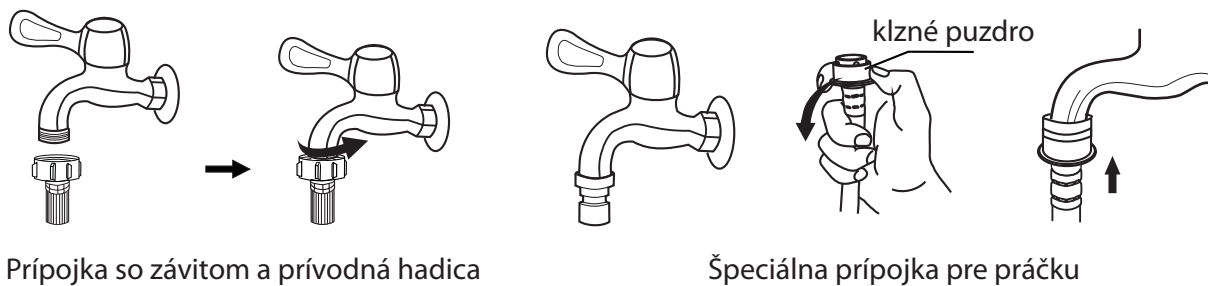

Druhý koniec prívodného potrubia pripojte k prívodnému ventilu na zadnej strane spotrebiča a dotiahnite potrubie pevne v smere hodinových ručičiek.

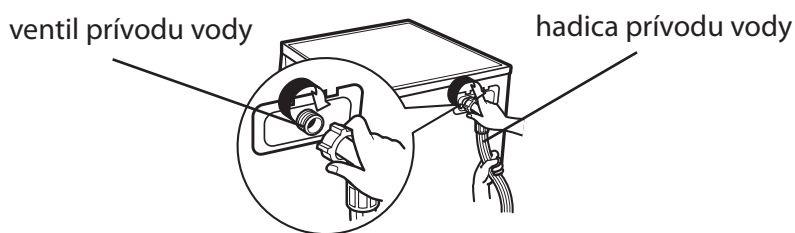

Vypúšťacia hadica

⚠ Varovanie!

- Vypúšťaciu hadicu neskrúčajte ani nenaťahujte.
- Umiestnite vypúšťaciu hadicu správne, v opačnom prípade by mohlo dôjsť k úniku vody.

Existujú dva spôsoby umiestnenia konca vypúšťacej hadice:

1. Vložte ju do vypúšťacieho otvoru.

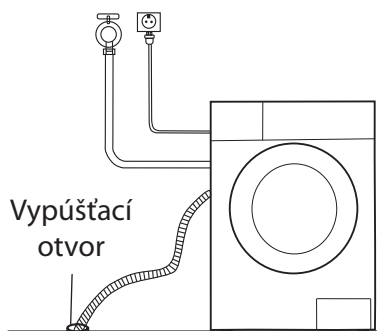

2. Pripojte ju k odtokovému potrubiu vypúšťacieho otvoru.

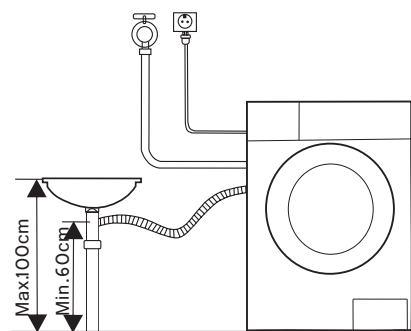

📌 Poznámka!

- Ak je práčka vybavená držiakom vypúšťacej hadice, nainštalujte ho tak, ako je uvedené ďalej.

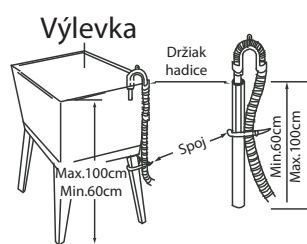
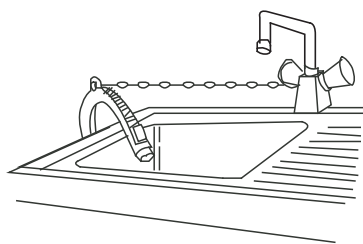

Varovanie!

- Pri inštalácii vypúšťacej hadice, ju riadne upevnite pomocou povrazu.
- Ak je vypúšťacia hadica veľmi dlhá, nevtlačajte ju do práčky, pretože to by mohlo spôsobiť abnormálne zvuky.

PREVÁDZKA

■ Rýchly štart

⚠ Upozornenie!

- Pred začatím prania sa uistite, či je práčka správne nainštalovaná.
- Pred prvým práním musí byť práčka použitá s celým postupom programu bez vloženej bielizne nasledujúcim spôsobom.

1. Pred práním

①

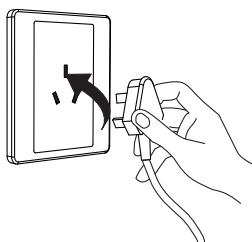

Pripojte k elektrickej sieti

②

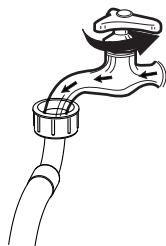

Otvorte vodovodnú prípojku

③

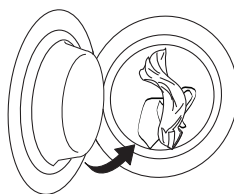

Naplňte

④

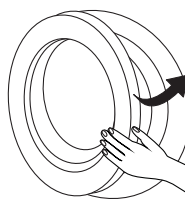

Zatvorte dverka

⑤

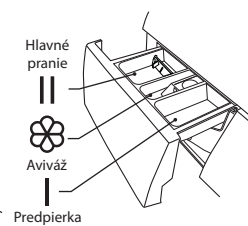

Pridajte prací prostriedok

📌 Poznámka!

- Prací prostriedok je potrebné pridať do priehradky „I“ po výbere predpierky pre spotrebiče s touto funkciou.

2. Pranie

①

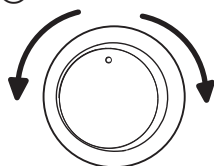

Zvoľte program

②

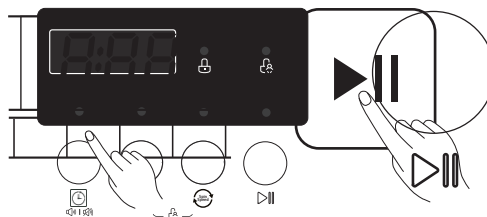

Zvoľte funkciu alebo predvolené nastavenie

③



Spustite

📌 Poznámka!

- Ak je zvolené predvolené nastavenie, krok 2 je možné preskočiť.
- Čiarový graf funkčných tlačidiel má iba informačný charakter, pozrite si štandardný produkt.

3. Po praní

Indikátory zamknutia dverok a [Start / Pause] začnú blikať spolu so znením zvukového signálu alebo na digitálnom displeji začnú blikať dva malé body.

■ Pred každým práním

- Prevádzkové podmienky pre práčku by mali byť (0 - 40) °C. V prípade používania pod 0 °C, môže dôjsť k poškodeniu prírodného ventilu a vypúšťacieho systému. Ak je spotrebič umiestnený v prostredí s teplotou 0 °C alebo menej, mal by byť pred používaním premiestnený do prostredia s bežnou teplotou, na zaistenie toho, že nebude zamrznutá hadica prívodu vody a vypúšťacia hadica.
- Pred práním prosím skontrolujte štítky a vysvetlenie použitia pracieho prostriedku. Používajte nepenivý alebo menej penivá prací prostriedok vhodný na pranie v práčke.

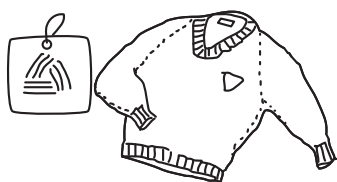

Skontrolujte štítk



Povyberajte z vreciek všetky predmety

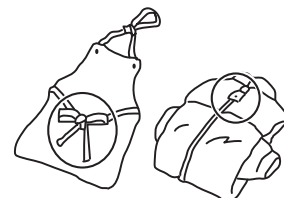

Zaviažte dlhé šnúrky, zapnite zipsy alebo gombíky

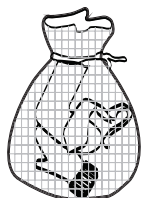

Malé kúsky vložte do vrečka na pranie

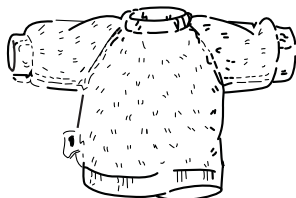

Otočte tkaninu, na ktorej sa ľahko tvoria žmolky a tkaninu s dlhým vláknom naruby

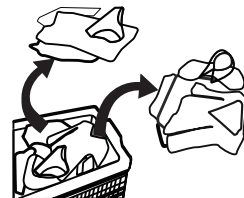

Roztriedte oblečenie s rôznymi textúrami

⚠ Varovanie!

- Pri praní jedného druhu odevov, môže dôjsť k výraznej tvorbe nahromadenia, čo spôsobí alarm v dôsledku výrazného nevyváženia. Preto sa odporúča pridať jeden alebo viacero kusov oblečenia, ktoré je možné prať spolu, aby bolo možné plynule odvádzať vodu.
- Neperte odevy, ktoré prišli do kontaktu s petrolejom, benzínom, alkoholom a inými horľavými materiálmi.

■ Dávkovač pracieho prostriedku

- I Prostriedok na predpierku
- II Prostriedok na hlavné pranie
- ☼ Aviváž

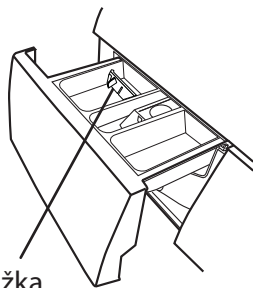

Prepážka

Tekutý prací prostriedok

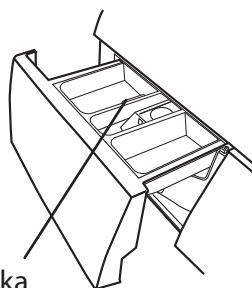

Prepážka

Práškový prací prostriedok

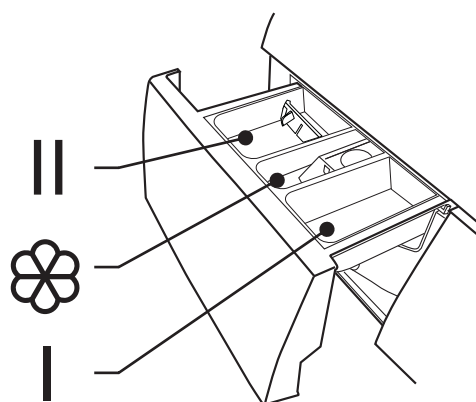

Vytiahnite dávkovač

Upozornenie!

- Prací prostriedok je potrebné pridať len do „priehradky I“ po voľbe predpierky pre práčky s touto funkciou.

Program	I	II	
Bavlna 30 °C		●	○
Bavlna 40 °C		●	○
Bavlna 60 °C		●	○
Bavlna 90 °C		●	○
Syntetika		●	○
Syntetika 40 °C		●	○
Čistenie bubna			
Bavlna intenzívny 40 °C		●	○
Bavlna intenzívny 60 °C		●	○
Rýchle pranie 45´		●	○
Rýchle pranie 30´		●	○
Rýchle pranie 15´		●	○

Program	I	II	
Len odstredovanie			
Len sušenie			
Plákanie a odstredovanie			○
Jemná bielizeň 30 °C		●	○
Jemná bielizeň		●	○
Mix 60 °C		●	○
Mix 40 °C		●	○
Mix		●	○
ECO 40-60		●	○
Pranie v studenej vode		●	○
Pranie v studenej vode 20 °C		●	○

- Prostriedok potrebný ○ Prostriedok voliteľný

Poznámka!

- V prípade použitia hustého pracieho prostriedku, aditíva alebo aviváže, skôr ako ho nalejete do priehradky pre prací prostriedok alebo aviváž, odporúčame použiť trochu vody na jeho zriedenie. Aby sa zabránilo pretekaniu priehradky počas plnenia vodou.
- Zvoľte vhodný typ pracieho prostriedku pre rôzne teploty prania, aby ste dosiahli najlepší výkon prania pri nižšej spotrebe vody a energie.

■ Ovládací panel (PLD 106 E)

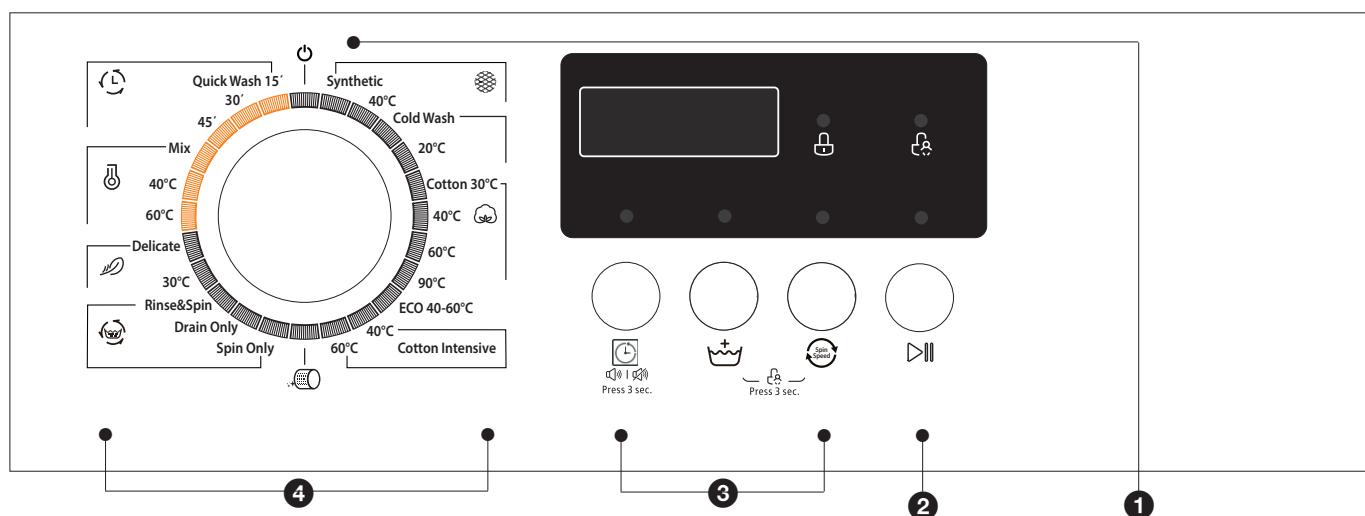

Poznámka!

- Tabuľka je len informatívneho charakteru, pozrite si skutočný spotrebič.

1 Vypínač

Slúži na vypnutie spotrebiča.

3 Možnosti

Umožňujú vám zvoliť dodatočnú funkciu a v prípade voľby sa rozsvieti indikátor.

2 Štart/Pauza

Stlačením tlačidla spustíte alebo pozastavíte cyklus prania.

4 Programy

K dispozícii sú podľa typu bielizne.

■ Možnosti

Odložený štart: Pomocou tohto tlačidla môžete nastaviť funkciu odloženého štartu, pričom čas odloženého štartu je 0-24 hod.

Rýchlosť odstredovania: Opakovaným stláčaním tlačidla môžete nastaviť rýchlosť odstredovania.

Extra plákanie: Po voľbe tejto funkcie bude bielizeň podrobená ďalšiemu plákaniu.

Program	Možnosť	
	Odložený štart	Extra plákanie
Bavlna 30 °C	<input type="radio"/>	<input type="radio"/>
Bavlna 40 °C	<input type="radio"/>	<input type="radio"/>
Bavlna 60 °C	<input type="radio"/>	<input type="radio"/>
Bavlna 90 °C	<input type="radio"/>	<input type="radio"/>
Syntetika	<input type="radio"/>	<input type="radio"/>
Syntetika 40 °C	<input type="radio"/>	<input type="radio"/>
Čistenie bubna	<input type="radio"/>	
Len odstreďovanie	<input type="radio"/>	
Bavlna intenzívny 40 °C	<input type="radio"/>	
Bavlna intenzívny 60 °C	<input type="radio"/>	
Rýchle pranie 45´	<input type="radio"/>	
Rýchle pranie 30´	<input type="radio"/>	

Program	Možnosť	
	Odložený štart	Extra plákanie
Iba sušenie	<input type="radio"/>	
Plákanie a odstreďovanie	<input type="radio"/>	<input type="radio"/>
Jemná bielizeň 30 °C	<input type="radio"/>	<input type="radio"/>
Jemná bielizeň	<input type="radio"/>	<input type="radio"/>
Mix 60 °C	<input type="radio"/>	<input type="radio"/>
Mix 40 °C	<input type="radio"/>	<input type="radio"/>
Mix	<input type="radio"/>	<input type="radio"/>
Pranie v studenej vode	<input type="radio"/>	<input type="radio"/>
Pranie v studenej vode 20 °C	<input type="radio"/>	<input type="radio"/>
ECO 40-60 °C	<input type="radio"/>	
Rýchle pranie 15´	<input type="radio"/>	

Prostriedok voliteľný

■ Ostatné funkcie

 |  **Stlmenie akustickej signalizácie**



Zvoľte program Stlačením tlačidla [Prewash]/[Delay] na 3 sekundy stlmíte akustickú signalizáciu.

Funkciu akustickej signalizácie aktivujete opätovným stlačením tlačidla na 3 sekundy. Nastavenie sa zachová až do nasledujúceho resetovania.

Upozornenie!

- Po stlmení funkcie akustickej signalizácie, zvuky viac nebudú aktivované.

Detský zámok

Aby ste predišli nechcenej obsluhu spotrebiča deťmi.



Zvoľte program



Štart

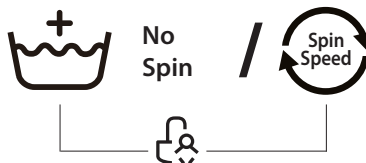

Stlačte tlačidlo [Extra Rinse] a [No Spin]/[Spin Speed] na 3 sekundy, pokiaľ nezaznie akustický signál.

Upozornenie!

- Stlačením týchto tlačidiel na 3 sekundy taktiež funkciu vypnete.
- Funkcia „Detský zámok“ uzamkne všetky tlačidlá s výnimkou tlačidla [OFF] (Vyp.).
- Pri odpojení napájania elektrickou energiou by sa mal detský zámok uvoľniť.
- Ak chcete zmeniť program v stave detského zámku, mali by ste najskôr vypnúť detský zámok, potom otočiť ovládač do polohy OFF (Vyp.) a nakoniec zvoliť požadovaný program.

Voľba teploty

Možnosti voľby teploty sú: Cold (studená), 20 °C, 30 °C, 40 °C, 60 °C, 90 °C

Rýchlosť odstredovania

Rýchlosť odstredovania je:

800: 0-400-600-800; 1000: 0-400-600-800-1000;

1200: 0-400-600-800-1000-1200; 1300: 0-400-600-800-1000-1200-1300

Program	Počiatočná rýchlosť (ot./min.)
	1000
Bavlna 30 °C	1000
Bavlna 40 °C	800
Bavlna 60 °C	800
Bavlna 90 °C	800
Syntetika	1000
Syntetika 40 °C	1000
Čistenie bubna	-
Pranie v studenej vode	1000
Pranie v studenej vode 20 °C	1000
Bavlna intenzívny 40 °C	1000
Bavlna intenzívny 60 °C	1000
Eko 40-60	1000

Program	Počiatočná rýchlosť (ot./min.)
	1000
Iba odstredovanie	1000
Iba sušenie	-
Plákanie a odstredovanie	1000
Jemná bielizeň 30 °C	600
Jemná bielizeň	600
Rýchle pranie 45´	800
Rýchle pranie 30´	800
Rýchle pranie 15´	800
Mix 60 °C	1000
Mix 40 °C	1000
Mix	1000

■ Programy

Programy sú k dispozícii podľa typu bielizne.

Programy

Bavlna/Normálna bielizeň	Tkaniny odolné voči opotrebovaniu, tepelne odolné tkaniny vyrobené z bavlny alebo ľanu.
Syntetika	Pranie odevov zo syntetického vlákna, ako sú napríklad: košele, kabáty, zmiešaných tkanín. V priebehu prania úpletových tkanín, by malo byť znížené množstvo pracieho prostriedku v dôsledku ich uvoľnenej konštrukcie a ľahkej tvorby bublín.
Denné pranie	Je vhodný na rýchle pranie niekoľkých a nie veľmi znečistených odevov.
Bavlna EKO	Na zvýšenie účinku prania sa zvyšuje čas prania.
Jemná bielizeň	Program určený pre jemné tkaniny, ktoré je možné prať, napr. vyrobené z hodvábu, saténu, syntetických vlákien alebo zmesových tkanín.
Čistenie bubna	Program špeciálne navrhnutý na čistenie bubna a potrubia v tomto spotrebiči. Používa sterilizáciu pri vysokej teplote 90 °C, aby bola bielizeň praná ešte čistejšie. Po vykonaní tohto programu nie je možné pridať bielizeň alebo iné pranie. Keď je vložené správne množstvo chlórového bieliaceho prostriedku, efekt čistenia bubna bude ešte lepší. Zákazník môže používať tento program pravidelne podľa potreby.
Iba odstredovanie	Extra odstredovanie.
Plákanie a odstredovanie	Extra plákanie s odstredovaním.
Mix	Tento program môžete zvoliť na pranie ťažších odevov, ktoré potrebujú oveľa viac času a energie. Používa sa na každodenné pranie bavlnenej bielizne, ako sú plachty, prikrývky, obliečky na vankúše a spodná bielizeň.
Rýchle pranie	Je vhodný na rýchle pranie niekoľkých a nie veľmi znečistených odevov.
Bavlna intenzívny	Na zvýšenie účinkov prania sa zvyšuje čas prania.
ECO 40-60	Nie je možné zvoliť predvolené 40 °C, program je vhodný na pranie bielizne pri teplote približne 40 °C - 60 °C.
Pranie v studenej vode	Studená voda na pranie bielizne.

■ Tabuľka programov prania

Model: PLD 106 E

Program	Náplň (kg)	Tepl. (°C)	Prednastavený čas
	6,0	Počiatočná	6,0
Syntetika	3,0	Studená	2:20
Syntetika 40 °C	3,0	40	2:20
Pranie v studenej vode	6,0	Studená	1:00
Pranie v studenej vode 20 °C	6,0	20	1:01
Bavlna 30 °C	6,0	30	2:40
Bavlna 40 °C	6,0	40	2:40
Bavlna 60 °C	6,0	60	2:45
Bavlna 90 °C	6,0	90	2:50
ECO 40-60	6,0	60	3:16
Bavlna intenzívny 40 °C	6,0	40	4:04
Bavlna intenzívny 60 °C	6,0	60	4:08
Čistenie bubna	-	90	1:18
Iba odstreďovanie	6,0	-	0:12
Iba sušenie	-	-	0:01
Plákanie a odstreďovanie	6,0	-	0:20
Jemná bielizeň 30 °C	2,5	30	0:50
Jemná bielizeň	2,5	Studená	0:48
Mix 60 °C	6,0	60	1:11
Mix 40 °C	6,0	40	0:59
Mix	6,0	Studená	0:59
Rýchle pranie 45'	2,0	40	0:45
Rýchle pranie 30'	2,0	30	0:30
Rýchle pranie 15'	2,0	Studená	0:15

- Nová trieda energetickej účinnosti EÚ je E
Program energetickej skúšky: ECO 40-60. Rýchlosť otáčok: najvyššia rýchlosť; Ostatné nastavenia sú ako predvolené.
Polovičná náplň pri 6,0 kg práčkach je 3,3 kg.
Stará trieda energetickej účinnosti EÚ je A
Program energetickej skúšky: Bavlna intenzívny 60°C/40°C. Rýchlosť otáčok: najvyššia rýchlosť; Ostatné nastavenia sú ako predvolené. Polovičná náplň pri 6,0 kg práčkach je 3,0 kg.



Poznámka!

- Parametre v tejto tabuľke slúžia iba na informáciu používateľa. Skutočné parametre sa môžu líšiť od parametrov vo vyššie uvedenej tabuľke.

■ Čistenie a starostlivosť

Varovanie!

- Ešte pred začatím údržby odpojte spotrebič od elektrickej siete a zatvorte prívod vody.

Čistenie vonkajšieho povrchu spotrebiča

Správna údržba práčky dokáže predĺžiť jej životnosť. V prípade potreby je možné vyčistiť povrch zriedenými, jemnými, neutrálnymi čistiacimi prostriedkami. Ak dôjde k pretečeniu vody, ihneď ju utrite vlhkou tkaninou. Nie je dovolené použiť žiadne ostré predmety.



Poznámka!

- Je zakázané používať kyselinu mravčiu a jej zriedené rozpúšťadlá alebo ekvivalenty, ako je alkohol, rozpúšťadlá alebo chemické produkty, atď.

Čistenie bubna

Hrdzavé zvyšky vo vnútri bubna z kovových prvkov je potrebné okamžite odstrániť čistiacimi prostriedkami bez obsahu chlóru. Nikdy nepoužívajte drôtenú vlnu.

Poznámka!

- V priebehu čistenia bubna nevkladajte bielizeň do práčky.

Čistenie tesnenia dvierok a skla

Po každom praní utrite sklo a tesnenie dvierok, aby ste odstránili chuchvalce a škvry. Ak sa nahromadia chuchvalce, mohli by spôsobiť úniky vody.

Po každom praní povyberajte z tesnenia akékoľvek mince, gombíky a iné predmety.

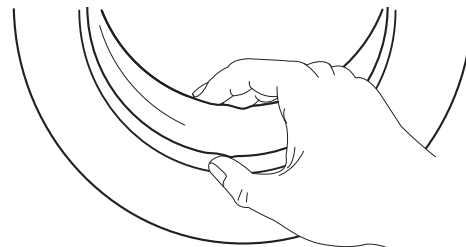

■ Čistenie prírodného filtra

Poznámka!

- Prívodný filter musí byť vyčistený vtedy, ak ním prechádza menej vody.

Umývanie filtra pod tečúcou vodou

1. Zatvorte vodovodný prívod.
2. Odpojte hadicu prívodu vody z uzáveru.
3. Vyčistite filter.
4. Opätovne pripojte hadicu prívodu vody.

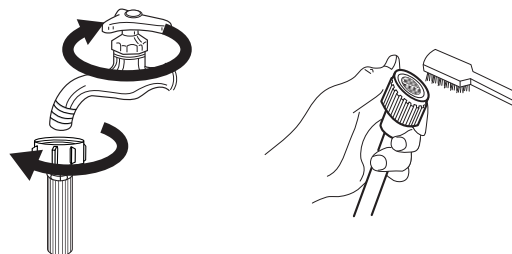

Umývanie filtra v práčke:

1. Odskrutkujte prírodné potrubie zo zadnej strany spotrebiča.
2. Vytiahnite filter pomocou dlhých klieští a po umytí ho nainštalujte späť.
3. Pomocou kefy vyčistite filter.
4. Opätovne pripojte prírodnú hadicu.

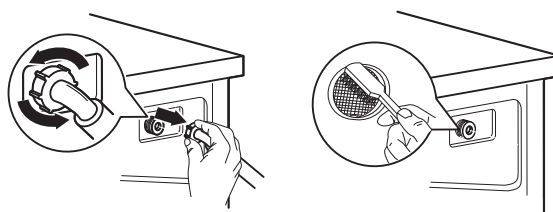

Poznámka!

- Ak nie je kefka čistá, môžete filter vytiahnuť a umyť samostatne;
- Opätovne pripojte a otvorte prívod vody.

Čistenie dávkovača pracieho prostriedku

1. Zatlačte šípku, ktorá sa nachádza na kryte priehradky pre aviváž vo vnútri dávkovača.
2. Zdvihnite západku smerom hore a vyberte kryt priehradky pre aviváž a umyte všetky drážky vodou.
3. Vráťte kryt priehradky pre aviváž na svoje miesto a zatlačte dávkovač do pôvodnej polohy.

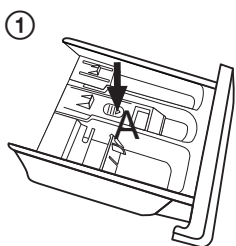

Stlačením poistky A vytiahnete dávkovač pracieho prostriedku

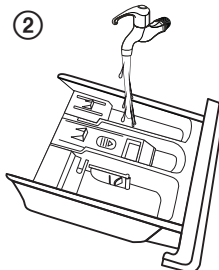

Vyčistíte dávkovač pracieho prostriedku pod vodou

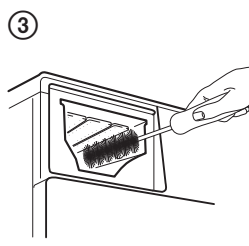

Vyčistíte vnútorné časti starou zubnou kefkou

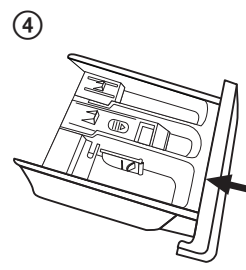

Zasuňte dávkovač pracieho prostriedku na svoje miesto

Poznámka!

- Na čistenie spotrebiča nepoužívajte alkohol, rozpúšťadlá ani chemické produkty.

■ Čistenie filtra vypúšťacieho čerpadla

⚠ Varovanie!

- Dávajte pozor na horúcu vodu!
- Nechajte vychladnúť roztok pracieho prostriedku.
- Pred čistením odpojte práčku od elektrickej siete, aby ste predišli úrazu elektrickým prúdom.
- Filter vypúšťacieho čerpadla dokáže prefiltrovať priadze a malé cudzie prvky z prania.
- Filter čistite pravidelne, aby ste zaistili normálnu prevádzku práčky.

①

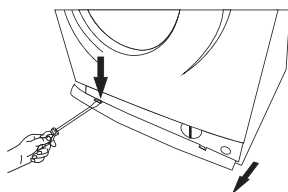

Otvorte servisný filter

②

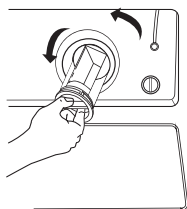

Filter vyberte jeho otáčaním proti smeru hodinových ručičiek

③

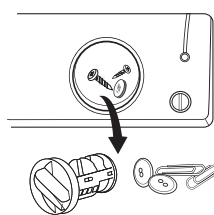

Odstráňte cudzie predmety

④

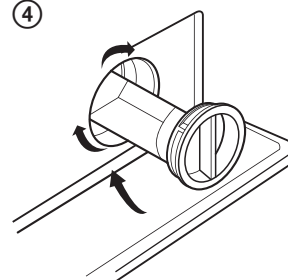

Zatvorte spodný kryt

⚠ Upozornenie!

- Uistite sa, či je kryt ventilu a núdzová vypúšťacia hadica správne nainštalovaná, kryty by mali byť zasunuté tak, aby boli zarovnané s platňami otvorov, v opačnom prípade by mohlo dôjsť k úniku vody;
- Niektoré práčky nemajú núdzovú vypúšťaciu hadicu a tak otočte spodný kryt priamo tak, aby mohla voda vytiecť do nádoby.
- V priebehu používania spotrebiča a v závislosti od zvoleného programu, môže byť v čerpadle horúca voda. V priebehu cyklu prania nikdy nevyberajte kryt čerpadla, ale vždy počkajte dovtedy, pokiaľ spotrebič neskončí cyklus a nie je vyprázdnený. Pri vrátení krytu na jeho miesto sa uistite, či je dobre dotiahnutý.

■ Riešenie problémov

Ak nefunguje spustenie spotrebiča alebo ak sa zastaví v priebehu prevádzky. Skúste si najskôr nájsť riešenie problému, v nižšie uvedenej tabuľke. Ak to riešenie nenájdete, kontaktujte servisné stredisko.

Problém	Príčina	Riešenie
Nie je možné spustiť práčku.	Dvierka nie sú zatvorené správne.	Opäť ju spustite po zatvorení dvierok. Skontrolujte, či nedošlo k zaseknutiu nejakého oblečenia.
Nie je možné otvoriť dvierka.	Funguje systém bezpečnostnej ochrany práčky.	Odpojte napájací kábel a opätovne spustite práčku.
Došlo k úniku vody.	Pripojenie medzi prírodnou hadicou alebo vypúšťacou hadicou nie je tesné.	Skontrolujte a upevnite vodovodné hadice. Vyčistite vypúšťaciu hadicu.
V dávkovači sú zvyšky pracieho prostriedku.	Prací prostriedok je navlhčený alebo nahromadený.	Vyčistite a vyutierajte dávkovač pracieho prostriedku.
Nerozsvieti sa indikátor alebo displej.	Odpojenie napájania. Problém s PC doskou alebo pripojením káblového zväzku.	Skontrolujte, či nedošlo k výpadku dodávky elektrickej energie a či je správne pripojená zástrčka napájacieho kábla.
Abnormálny hluk		Skontrolujte, či bolo odmontované upevnenie (skrutky). Skontrolujte, či je spotrebič nainštalovaný na pevnej a rovnej podlahe.

Popis	Príčina	Riešenie
E30	Dvierka nie sú zatvorené správne.	Opäť spustite spotrebič po zatvorení dvierok. Skontrolujte, či nedošlo k zaseknutiu nejakého oblečenia
E10	Problém so vstrekaním vody v priebehu prania.	Skontrolujte, či nie je tlak vody veľmi nízky. Dotiahnite vodovodné potrubie. Skontrolujte, či nie je zablokovaný filter vstupného ventilu.
E21	Nadmerný čas vypúšťania vody.	Skontrolujte, či nie je zablokovaná vypúšťacia hadica.
E12	Voda preteká.	Reštartujte práčku.
Iné problémy.	Najskôr prosím vyskúšajte opäť spustiť prevádzku a ak problém stále pretrváva, kontaktujte servisné stredisko.	

Poznámka!

- Po kontrole spustite spotrebič. Ak sa problém vyskytne znova, kontaktujte servisné stredisko.

■ Technické údaje

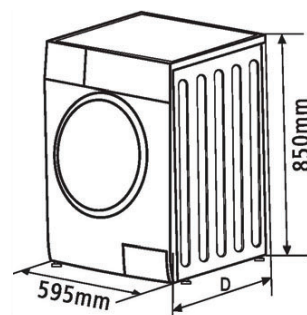

Napájanie elektrickou energiou	220 - 240 V ~, 50 Hz			
MAX. prúd	10 A			
Štandardný tlak vody	0,05 MPa - 1 MPa			
Model	Kapacita prania	Rozmery (Š x H x V) mm	Hmotnosť	Menovitý výkon
PLD 106 E	6,0 kg	595/400/850	52 kg	2000 W

Informačný list

PHILCO 

DELEGOVANÉ NARIADENIE KOMISIE (EÚ) 2019/2016

Názov alebo ochranná známka výrobcu: PHILCO

Adresa výrobcu: U Sanitasu 1621 Říčany 251 01, Czech Republic

Identifikačná značka modelu: PLD 106 E

Základné špecifikácie: Automatická práčka

Parameter	Hodnota		Parameter	Hodnota	
Menovitá kapacita (kg)	6.0		Rozmery v cm	Výška	85
				Šírka	60
				Hĺbka	40
Trieda účinnosti index EEL_w	91.0		Trieda energetickej účinnosti*	E	
Účinnosť prania index	1.031		Účinnosť odstredovania (g/kg)	5.0	
Spotreba energie v kWh za cyklus, na základe programu eko 40-60. Aktuálna spotreba energie bude závisieť od toho, ako sa spotrebič používa.	0.737		Spotreba vody v litroch na cyklus, vzťahuje sa na program eko 40-60 . Aktuálna spotreba vody závisí od toho, ako sa spotrebič používa a od tvrdosti vody.	43	
Maximálna teplota vo vnútri používanej textílie (°C)	Plná náplň	41	Zostávajúca vlhkosť obsah (%)	Plná náplň	62.9
	1/2 náplň	33		1/2 náplň	62.9
	1/4 náplň	20		1/4 náplň	62.9
Rýchlosť odstredovania (ot./min.)	Plná náplň	1000	Účinnosť sušenia pri odstredení	C	
	1/2 náplň	1000			
	1/4 náplň	1000			
Trvanie programu (h: min)	Plná náplň	3:18	Typ spotrebiča	Voľne stojaci	
	1/2 náplň	2:36			
	1/4 náplň	2:36			
Akustický zvuk emisie hluku (dB(A) re 1 pW) (režim odstredovania)	80		Trieda akustických emisií hluku	C	

Režim vypnutia (W)	0.50	Pohotovostný režim (W)	1.00
Odložený štart (W) (ak existuje)	4.00	Sieťový pohotovostný režim (W) (ak existuje)	N/A
Minimálna doba trvaní záruky poskytovanej dodávateľom: 24 mesiacov			
Tento produkt bol navrhnutý tak, aby uvoľňoval strieborné ióny počas pracieho cyklu		Nie	
Dodatočné informácie:			
Webový odkaz na web výrobcu, kde sú informácie uvedené v bode 9 prílohy II nariadenia Komisie (EÚ) 2019/2023 nájdené: www.philco.cz			

* A (najvyššia účinnosť) až G (najnižšia účinnosť)



Poznámka!

- Nastavenie programu pre testovanie je v súlade so štandardom EN60456 pre pranie.
- Pri používaní testovacích programov, perte predpísané množstvo náplne s použitím maximálnej rýchlosti otáčok.
- Skutočné parametre budú závisieť od toho, ako sa spotrebič používa a môžu sa odlišovať od parametrov uvedených v tabuľke.

Poznámky:

- 1 Trieda energetickej účinnosti je od A (najvyššia účinnosť) po D (najnižšia účinnosť).
- 2 Ročná spotreba vody a energie na základe 220 štandardných cyklov prania so štandardným programom pri 60 °C a 40 °C s celou a polovičnou náplňou a spotreba v režimoch s nízkou spotrebou energie. Skutočná spotreba energie bude závisieť od toho, ako je spotrebič používaný.
- 3 Ročná spotreba vody a energie na základe 220 štandardných cyklov prania so štandardným programom pri 60 °C a 40 °C s celou a polovičnou náplňou. Skutočná spotreba vody bude závisieť od toho, ako je spotrebič používaný.
- 4 Trieda energetickej účinnosti odstreďovania-sušenia je od G (najnižšia účinnosť) po A (najvyššia účinnosť).
- 5 Štandardný program pre pranie pri 60 °C a štandardný program pre pranie pri 40 °C sú štandardné programy prania. Tieto programy sú vhodné pre pranie bežne znečistenej bavlnenej bielizne a sú to najúčinnnejšie programy z hľadiska kombinovanej spotreby vody a energie pre branie bavlnenej bielizne. Skutočná teplota vody sa môže odlišovať od deklarovanej teploty cyklu prania.
Zvoľte vhodný typ pracieho prostriedku pre rôzne teploty prania, aby ste dosiahli čo najlepší výkon prania pri najnižšej spotrebe vody a energie.

TECHNICKÉ INFORMÁCIE

Technické informácie sa nachádzajú na typovom štítku na vnútornej strane spotrebiča a na energetickom štítku. QR kód, na dodanom energetickom štítku, obsahuje odkaz na registráciu spotrebiča v databáze EÚ Eprel.

INFORMÁCIE O TESTOVANIE

Dodané zariadenie je v súlade s EcoDesign a EN62552. Požiadavky na prístup vzduchu pre správnu prevádzku prístroja, minimálna vzdialenosť od steny a rozmery prístroja, sú súčasťou tohto návodu. V prípade ďalších otázok sa obráťte na výrobcu.

STAROSTLIVOSŤ O ZÁKAZNÍKA A SERVIS

Vždy používajte iba originálne náhradné diely.

Označenie modelu a sériové číslo nájdete na typovom štítku. Polohu typového štítku je možné zmeniť bez predchádzajúceho upozornenia.

Originálne náhradné diely pre niektoré konkrétne komponenty sú k dispozícii minimálne 7 alebo 10 rokov. Závisí to od typu komponentu a od uvedenia posledného spotrebiča daného modelu na trh.

Pri kontaktovaní nášho autorizovaného servisu majte k dispozícii modelové označenie, sériové číslo a popis chyby.

Pre stiahnutie dokumentov navštívte www.philco.sk.

Pre nahlásenie závady a získanie ďalších servisných informácií navštívte www.philco.sk/servisne-miesta.

Zmeny vyhradené bez predchádzajúceho upozornenia.

POKYNY A INFORMÁCIE TÝKAJÚCE SA LIKVIDÁCIE POUŽITÝCH OBALOVÝCH MATERIÁLOV

Obalové materiály zlikvidujte na verejnom mieste pre likvidáciu odpadu.

LIKVIDÁCIA POUŽITÝCH ELEKTRICKÝCH A ELEKTRONICKÝCH SPOTREBIČOV



Význam symbolu na výrobku, jeho príslušenstve alebo obale znamená, že s týmto výrobkom nesmie byť zaobchádzané ako s komunálnym odpadom. Tento výrobok zlikviduje na príslušnom zbernom mieste pre recykláciu odpadu z elektrických a elektronických zariadení. Poprípade je možné v niektorých štátoch Európskej únie alebo iných európskych štátoch vrátiť svoje výrobky miestnemu predajcovi, v prípade kúpy podobného nového výrobku. Správna likvidácia tohto výrobku pomôže ušetriť cenné prírodné zdroje a pomôcť pri prevencii prípadného negatívneho vplyvu na životné prostredie a ľudské zdravie, ku ktorému by mohlo dôjsť v dôsledku nesprávnej likvidácie odpadu. Podrobnejšie informácie získate od miestneho úradu alebo v najbližšom stredisku pre zber odpadu. Nesprávna likvidácia tohto typu odpadu môže podliehať vnútroštátnym predpisom o pokutách.

Pre podnikateľské subjekty v Európskej únii

Ak chcete zlikvidovať elektrické alebo elektronické zariadenie, vyžiadajte si potrebné informácie od svojho predajcu alebo dodávateľa.

Likvidácia v iných štátoch mimo Európskej únie

Ak chcete zlikvidovať tento výrobok, vyžiadajte si nevyhnutné informácie o správnom spôsobe likvidácie od miestnych úradov alebo svojho predajcu.



Tento výrobok spĺňa všetky základné požiadavky nariadenia EÚ, ktoré sa naň vzťahujú.

Zmeny v texte, dizajne a technických údajoch sa môžu vyskytnúť bez predchádzajúceho upozornenia a vyhradujeme si právo vykonať tieto zmeny.

Originál tohto návodu na obsluhu je v českom jazyku.

Výrobce/Manufacturer:
Fast ČR, a.s.
U Sanitasu 1621
Říčany 251 01, CZECH REPUBLIC

Distributor:
FAST PLUS, a.s.
Na pántoch 18
831 06 Bratislava, SLOVAKIA

Distributor:
FAST POLAND Sp. z o. o.
Kwietniowa 36
05-090 Wypędy, POLAND

Distributor:
FAST HUNGARY Kft.
H-2310 Szigetszentmiklós
Kántor utca 10, HUNGARY

PHILCO 

is a pending or registered trademark of Electrolux Home Products, Inc. and used under a license from Electrolux Home Products, Inc.