

DISHWASHER

OWNER'S MANUAL

PHILCO



Famous for Quality the World Over

PD 156 WTE
PD 156 XTE

**Dear customer,
Thank you for buying a PHILCO brand product. So that your appliance serves you well, please read all the instructions in this user's manual.**

CONTENTS

PART 1: SAFETY INFORMATION.....	3
PART 2: OPERATION INSTRUCTION	6
Control Panel	6
Dishwasher Features.....	7
PART 3: PRIOR USING FOR THE FIRST TIME	8
A. Water Softener.....	8
B. Loading the Salt into the Softener	9
C. Fill the Rinse Aid Dispenser.....	10
D. Function of Detergent.....	11
PART 4: LOADING THE DISHWASHER BASKETS.....	14
PART 5: STARTING A WASHING PROGRAMME.....	19
Wash cycle table	19
Turning on the Appliance	20
Change the Programme	20
Forget to Add Dish.....	20
PART 6: MAINTENANCE AND CLEANING.....	22
PART 7: INSTALLATION.....	25
Positioning and leveling.....	25
Connecting the water and electricity supplies.....	25
PART 8: TROUBLESHOOTING TIPS	28
Error codes.....	28
Before Calling for Service	28
PART 9: PRODUCT INFORMATION SHEET	31
PART 10: DISPOSAL	32



This appliance has been tested in accordance with the directives in force in the European Union. This appliance conforms to the relevant safety provisions for electrical appliances in force in the European Union.

Dear Customer,

- Please read this User Information carefully and keep it to refer to at a later date.
- Pass it on to any subsequent owner of the appliance.
- This manual contains sections of Safety Instructions, Operating Instructions, Installation Instructions and Troubleshooting Tips, etc.
- Carefully read it before using the dishwasher will help you to use and maintain the dishwasher properly.

Before Calling for Service

- To review the section on Troubleshooting Tips will help you to solve some common problems by yourself and not need to ask for the help of professional technicians.

NOTE:

The manufacturer, following a policy of constant development and up-dating of the product, may make modifications without giving prior notice.

PART 1: SAFETY INFORMATION

 **WARNING!** Please adhere to the precautions below when using the dishwasher:

This appliance can be used by children aged from 8 years and above and by persons with reduced physical, sensory or mental capabilities or lack of experience and knowledge if they have been given supervision or instructions concerning use of the appliance in a safe way and if they understand the hazards involved.

Children must not play with the appliance.

Cleaning and user maintenance cannot be performed by children without supervision.

If the supply cable gets damaged, have it replaced by a specialized service center in order to avoid dangerous situations. It is prohibited to use an appliance with the supply cable damaged.

Do not leave the door in the open position to prevent the risk of tripping.

When storing dishes into the dishwasher:

-  **WARNING:** Knives and other utensils with sharp points and edges must be placed in the basket with points facing downwards or stored horizontally.
- Sharp items should be placed so that they cannot damage the door gasket.

- Knives and other similar sharp items should always be placed with their handles pointing upwards so that the sharp edge would not hurt anybody.
- Do not use the dishwasher to wash plastic items that have not been labeled as dishwasher safe by the manufacturer. The presence of plastic dishes in the dishwasher causes worsening of drying process results. Please adhere to the manufacturer's recommendations regarding plastic items that have not been labeled as dishwasher safe.

THIS APPLIANCE IS INTENDED TO BE USED ONLY IN HOUSEHOLDS AND NOT IN SIMILAR PREMISES, SUCH AS:

- kitchenettes in shops, offices and other workplaces;
 - agricultural facilities;
 - hotels, motels, and other accommodation facilities where appliances are used by guests;
 - bed and breakfast facilities.
- Do not sit or stand on the door and dish baskets of the dishwasher and to not use force during operation.
 - Do not place any heavy items on the appliance and do to stand on the door when it is open. The appliance might tip over towards the front.

Use only detergents and polishing agents intended to be used with automatic dishwashers. Never use soap, detergents or washing agents for manual dish washing.

Make sure to prevent children from accessing detergents and polishing agents and also open door of the dishwasher that might contain residues of the agents as they are strongly alkaline and might be very dangerous.

The appliance, the power cord or the electric outlet must not lie in, touch or be submerged in water or any other liquid to avoid electrical hazards.

If the power cord gets damaged, it must be replaced by the manufacturer, its service technician or another person with similar qualification so that safety is not jeopardized.

The appliance must not stand on the power cord.

The appliance should be connected to the water supply using a new hose, not using a hose that has already been used.

Dispose of packaging in a proper manner.

The power cord must not be excessively or dangerously bent or compressed during installation.

The controls are not to be played with.

Make sure that the openings in the bottom part of the appliance are not blocked by the carpet.

The dishwasher should be used only for the purpose it was intended for - for washing dishes.

This dishwasher is for interior use only.

PLEASE READ THOSE SAFETY PRECAUTIONS CAREFULLY AND STORE THEM FOR FUTURE REFERENCE

PART 2: OPERATION INSTRUCTION

Control Panel

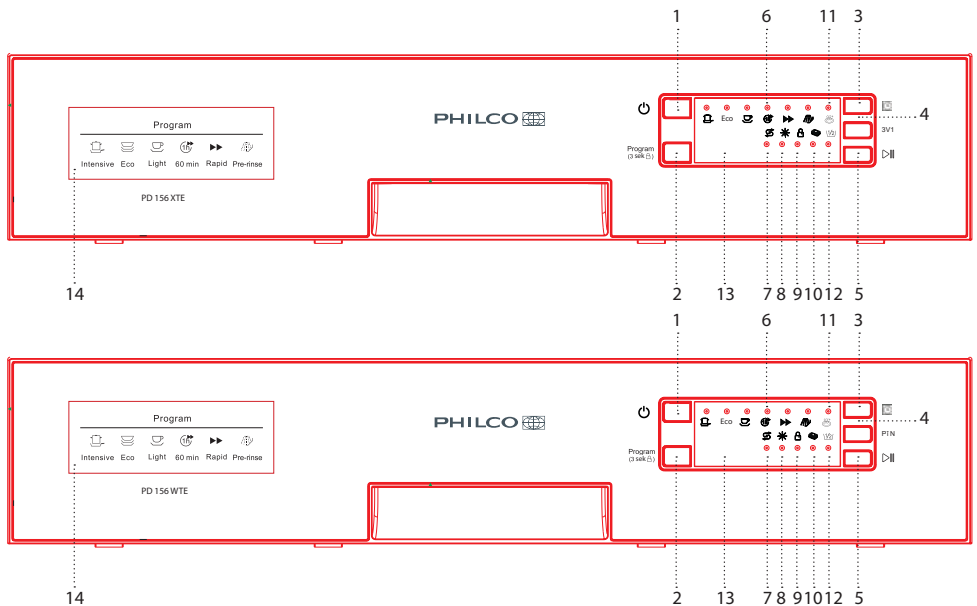

1. Power switch: To turn on/off the power supply.
2. Program select button/Child lock button: Press the button to select the program. The "child lock" will be available when you press the button 3 seconds, and "LO" flashes 6 times on digital displays.
3. Delay button: The START DELAY will allow you to delay the start time of any cycle automatically up to 24hours.
4. Function alternative button: Press this button you can choose the additional function "3 IN 1", washing of upper layer or washing of lower layer and the corresponding light flashes.
5. Start \pause button: The appliance will start or pause the expected washing cycle.
6. Program indicator light When you select a washing programme, the corresponding light will display.
7. Salt refill indicator: The indicator lights up when the softener needs to be refilled.
8. Rinse aid refill indicator: The indicator lights up when dispenser needs to be refilled.
9. Child lock: indicator The "Child Lock" will be available when you press the Child lock buttons for 3 seconds, and the "Child lock" indicator lights up after flashing 6 times.
10. "3 in 1" indicator: The indicator lights up when the additional function be selected.
11. Dry+ indicator: the Dry+ Indicator lights up when the Dry+ additional function be selected.
12. Half Load indicator the Half Load Indicator lights up when the Half Load additional function be selected.
13. Digital display: To display the running time remain, malfunction codes and delay time.
14. Program selection.

Dishwasher Features

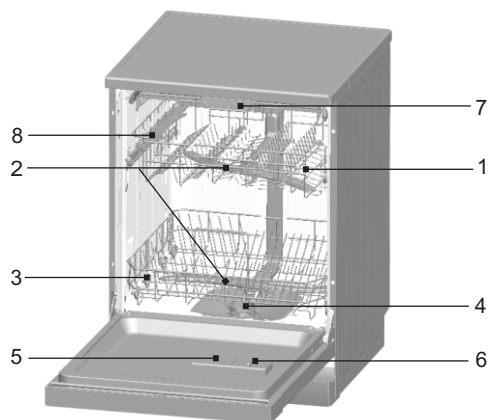

Front View

1. Upper Basket
2. Spray Arms
3. Lower Basket
4. Filter
5. Detergent Dispenser
6. Rinse Aid Dispenser
7. Cutlery Tray
8. Cup Holder

PART 3: PRIOR USING FOR THE FIRST TIME

Before using your dishwasher for the first time:

- A. Set the water softener
- B. Pour 500ml of water inside the salt container and then fill with dishwasher salt
- C. Fill the rinse aid dispenser
- D. Function of detergent

A. Water Softener

The water softener is designed to remove minerals and salts from the water, which would have a detrimental or adverse effect on the operation of the appliance. The higher the content of these minerals and salts, the harder the water is. The softener should be adjusted according to the hardness of the water in your area. Your local Water Authority can advise you on the hardness of the water in your area.

Setting

The amount of salt dispensed can be set from H0 to H7.

Salt is not required at the set value H0.

1. Find out about the hardness value of your tap water. Your water utility company will help you with this.
2. Set value can be found in the water hardness table.
3. Close the door.
4. Switch on "Power" switch.
5. Hold down "Delay" button and then press "Program" button for 5 seconds. The buzzer rings one time and H. flashes on the digital display. (factory setting is H4)

To change the setting:

1. Press "Delay" button.
Each time the button is pressed, the set value increases by one level; when the value of H7 has been reached, the display jumps back to H0 (off).
2. Press "Program" button. The chosen setting has now been stored.

Contact your local water board for information on the hardness of your water supply.

Water hardness table

Water hardness		Mmol/l	Set value on the machine
°Clark	Range		
0-8	soft	0-1.1	H0
9-10	soft	1.2-1.4	H1
11-12	medium	1.5-1.8	H2
13-15	medium	1.9-2.1	H3
16-20	medium	2.2-2.9	H4
21-26	hard	3.0-3.7	H5
27-38	hard	3.8-5.4	H6
39-62	hard	5.5-8.9	H7

B. Loading the Salt into the Softener

Always use salt intended for using with dishwasher.

NOTE:

If your model has no water softener, you may skip this section

WATER SOFTENER

The hardness of the water varies from place to place. If hard water is used in the dishwasher, deposits will form on the dishes and utensils.

The appliance is equipped with a special softener that uses salts specifically designed to eliminate lime and minerals from the water.

The salt container is located beneath the lower basket and should be filled as follows:

Attention!

- Only use salt specifically designed for use in dishwashers! All other types of salt not specifically designed for use in a dishwasher, especially table salt, will damage the water softener. In case of damages caused by the use of unsuitable salt the manufacturer does not give any warranty nor is liable for any caused damages.
- Only fill with salt just before starting one of the complete washing programmes.
- This will prevent any grains of salt or salty water, which may have been split, remaining on the bottom of the machine for any period of time, which may cause corrosion.
- After the first wash cycle the control panel light expires.



- A. Remove the lower basket and then unscrew and remove the cap from the salt container. **1**
- B. If you are filling the container for the first time, fill 2/3 of its volume with water (around 500ml). **2**
- C. Place the end of the funnel (supplied) into the hole and introduce about 2kg of salt. It is normal for a small amount of water to come out of the salt container.
- D. Carefully screw the cap back on.
- E. Usually, the salt warning light will be off in 2-6 days after the salt container is filled with salt.

NOTE:

- 1. The salt container must be refilled when the salt warning light in the control panel comes on. Though the salt container is filled enough, the indicator light may not black out before the salt fully dissolve. If there is no salt warning light in the control panel (for some models), you can judge when to load the salt into the softener by the cycles that the dishwasher had run (see the following schema).***
- 2. If there are spills of the salt, a soak program could be run to wipe them out.***

C. Fill the Rinse Aid Dispenser

Function of Rinse Aid

Rinse aid is automatically added during the last rinse, ensuring thorough rinsing, spot and streak free drying.

ATTENTION!

Only use branded rinse aid for dishwasher. Never fill the rinse aid dispenser with any other substances (e.g. dishwasher cleaning agent, liquid detergent). This would damage the appliance.

When to Refill the Rinse Aid Dispenser

If there is no rinse-aid warning light on the control panel, you can judge the amount of rinse-aid by the color of the optical level indicator "D" located next to the cap. When the rinse-aid container is full, the whole indicator will be dark. As the rinse aid diminishes, the size of the dark dot decreases. You should never let the rinse aid get below 1 / 4 full.

As the rinse aid diminishes, the size of the black dot on the rinse aid level indicator changes, as illustrated below.

- Full
- 3 / 4 full
- 1 / 2 full
- 1 / 4 full - Should refill to eliminate spotting
- Empty

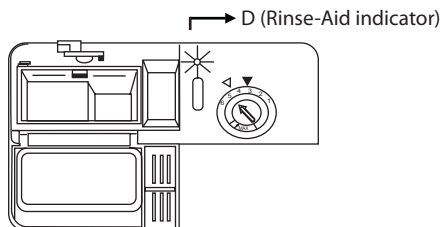

RINSE AID DISPENSER

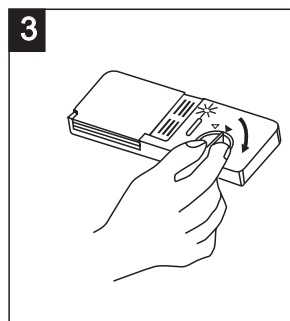
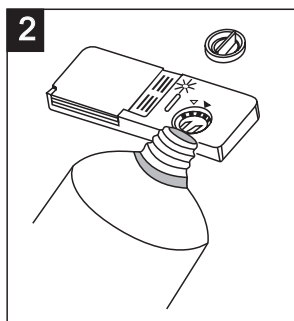
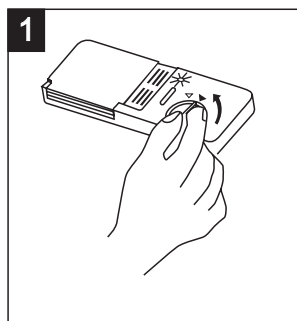

- 1** To open the dispenser, turn the cap to the "open" (left) arrow and lift it out.
- 2** Pour the rinse aid into the dispenser, be careful not to overfill.
- 3** Replace the cap by inserting it aligned with "open" arrow and turning it to the "closed" (right) arrow.

The rinse aid is released during the final rinse to prevent water from forming droplets on your dishes that can leave spots and streaks. It also improves drying by allowing water to sheet off the dishes.

Your dishwashers are designed to use liquid rinse aids. The rinse aid dispenser is located inside the door next to the detergent dispenser.

To fill the dispenser, open the cap and pour the rinse aid into the dispenser until the level indicator turns completely black. The volume of the rinse aid container is about 140ml.

Be careful not to overfill the dispenser, because this could cause over sudsing. Wipe away any spills with a damp cloth. Don't forget to replace the cap before you close dishwasher door.

ATTENTION!

Clean up any rinse aid split during filling with an absorbent cloth to avoid excess foaming during the next wash.

Adjusting Rinse Aid Dispenser

The rinse aid dispenser has four or six settings. Always start with the dispenser set on "4" If spots and poor drying are problems, increase the amount of rinse aid dispensed by removing the dispenser lid and rotating the dial to "5". If the dishes still are not drying properly or are spotted, adjust the dial to the next higher number until your dishes are spot-free. The dose is factory set in position 5.

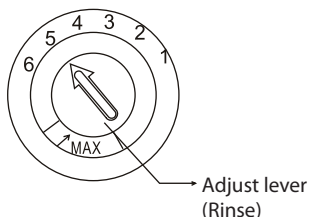

NOTE:

Increase the dose if there are drops of water or lime spots on the dishes after washing.

Reduce it if there are sticky whitish streaks on the dishes or a bluish film on glassware or knife blades.

D. Function of Detergent

Detergents with its chemical ingredients are necessary to remove dirt, crush dirt and transport it out of the dishwasher. Most of commercial quality detergents are suitable for this purpose.

Concentrated Detergent

Based on their chemical composition, dishwasher can be split in two basic types:

- conventional, alkaline detergents with caustic components
- low alkaline concentrated detergents with natural enzymes

The use of "Eco" washing programme in conjunction with concentrated detergents reduces pollution and is good for your dishes; these washing programmes are specially matched to the dirt-dissolving properties of the enzymes of the concentrated detergent. For this reason "Eco" washing programme in which concentrated detergents are used can achieve the same results that can otherwise only be achieved using "intensive" programme.

Detergent Tablets

Detergent tablets of different brands dissolve at different speeds. For this reason some detergent cannot dissolve and develop their full cleaning power during short programmes.

Therefore please use long programmes when using detergent tablets, to ensure the complete removal of detergent residuals.

Detergent Dispenser

The dispenser must be refilled before the start of each washing cycle following the instructions provided in the Wash Cycle Table. Your dishwashers use less detergent and rinse aid than conventional dishwashers. Generally, only one tablespoon of detergent is needed for a normal wash load. Also, more heavily soiled items need more detergent. Always add the detergent just before starting dishwasher, otherwise it could get damp and will not dissolve properly.

Amount of Detergent to Use

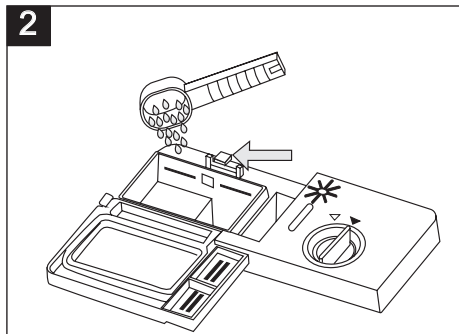
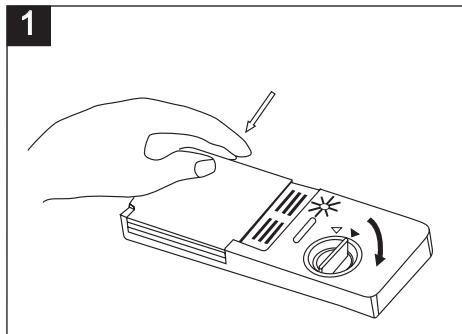

NOTE:

- 1** If the lid is closed: press release button. The lid springs open.
- 2** Always add the detergent just before starting each wash cycle. Only use branded detergent aid for dishwasher.



WARNING!

Dishwasher detergent is corrosive! Take care to keep it out of reach of children.

Use only detergent specifically made for use in dishwashers. Keep your detergent fresh and dry. Don't put powder detergent into the dispenser until you're ready to wash dishes.

Fill in the detergent

Fill the detergent dispenser with detergent.

The marking indicates the dosing levels, as illustrated on the right:

- 1** The place of main wash cycle detergent placed, MIN means approximately 20g of detergent.
- 2** The place of pre-wash cycle detergent placed, approximately 5g of detergent.

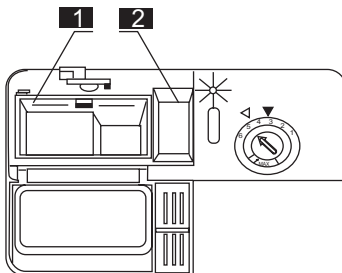

Please observe the manufacturer's dosing and storage recommendations as stated on the detergent packaging.

Close the lid and press until it locks in place.

If the dishes are heavily soiled, place an additional detergent dose in the pre-wash detergent chamber. This detergent will take effect during the pre-wash phase.

NOTE:

You find information about the amount of detergent for the single programme on the last page.

Please be aware that according to the level soiling and the specific hardness of water, differences are possible. Please observe the manufacturer's recommendations on the detergent packaging.

Detergents

There are 3 sorts of detergents

1. With phosphate and with chlorine
2. With phosphate and without chlorine
3. Without phosphate and without chloride

Normally new pulverized detergent is without phosphate. The water softener function of phosphate is not given. In this case we recommend to fill salt in the salt container even when the hardness of water is only 6 dH. If detergents without phosphate were used in case of hard water often white spots appear at dishes and glasses. In this case please add more detergent to reach better results.

Detergents without chlorine do only bleach a little. Strong and coloured spots will not removed completely. In this case please choose a programme with higher temperature.

PART 4: LOADING THE DISHWASHER BASKETS

For best performance of the dishwasher, follow these loading guidelines. Features and appearance of baskets and Cutlery tray may vary from your model.

Attention before or after Loading the Dishwasher Baskets

- Scrape off any large amounts of leftover food. It is not necessary to rinse the dishes under running water. Place objects in the dishwasher in the following way:
 - Items such as cups, glasses, pots/pans, etc. are stood upside down.
 - Curve items, or those with recesses, should be at a slant so that water can run off.
 - They are stacked securely and can not tip over.
 - They do not prevent the spray arms from rotating while washing takes place.
- Very small items should not be washed in the dishwasher as they could easily fall out of the Baskets.

Removing the Dishes

To prevent water dripping from the upper basket into the lower basket, we recommend that you empty the lower basket first and then the upper basket.

Loading the Upper Basket

The upper basket is designed to hold more delicate and lighter dishware such as glasses, coffee and tea cup and saucers, as well as plates, small bowls and shallow pans (as long as they are not too dirty). Position the dishes and cookware so that they do not get moved by the spray of water.

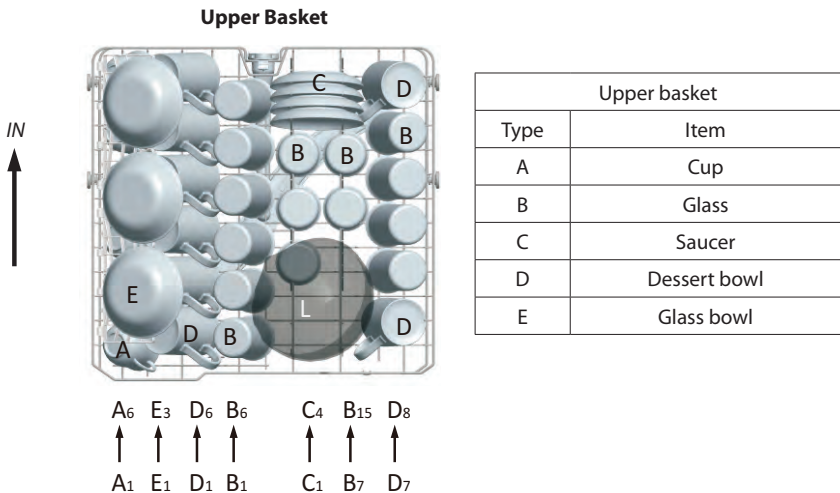

Upper Basket Height Adjustment

Basket height adjustment mechanism on the upper basket of your machine is designed to let you adjust the height of your upper basket upwards or downwards, without removing it from your machine when it is full, and create large spaces at the top or bottom area of your machine as needed. Basket of your machine is set to lower position in factory settings.

In order to raise your basket, hold it from both sides and pull it upwards. In order to lower it, hold it from both sides again, and leave it.

In loaded basket adjustment mechanism, make sure that both sides are in the same position (up or down).

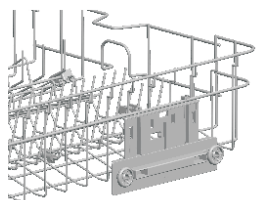

①

Upper position

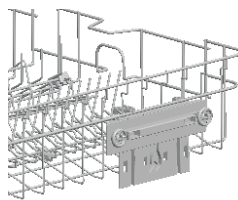

②

Lower position

Loading the Lower Basket

We recommend that you place large items which are most difficult to clean into the lower basket: pots, pans, lids, serving dishes and bowls, as shown in the figure below.

It is preferable to place serving dishes and lids on the side of the baskets in order to avoid blocking the rotation of the top spray arm.

Pots, serving bowls, etc. must always be placed top down.

Deep pots should be slanted to allow water to flow out.

The bottom basket features fold down tine rows so that larger or more pots and pans can be loaded.

Lower Basket

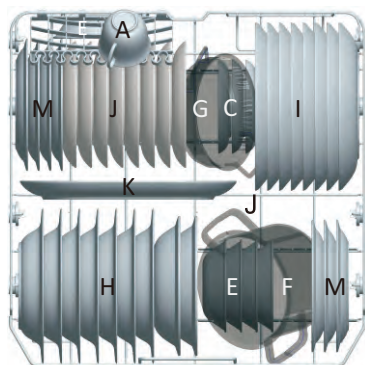

Lower basket	
Type	Item
A	Cup
C	Saucer
E	Dessert bowl
H	Soup plate
I	Dinner plate
J	Dessert plate
K	Oval plate
F	Small pot
G	Oven pot
M	Melamine dessert plate
N	Melamine bowl

Upper/Lower basket Folding racks

* Folding racks consisting of three/two parts in the upper/lower basket of your machine are designed in order to let you place big items easier as pots, pans, etc.

If requested, each part can be folded separately, or all of them can be folded and larger can be obtained. You can use folding racks by raising then upwards, or by folding.

* For optional

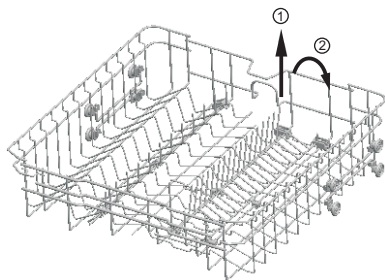

Upper position

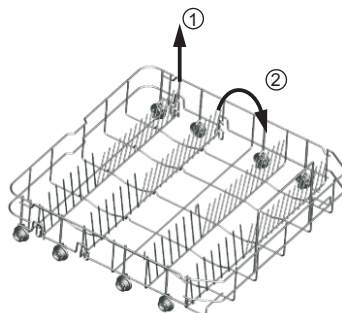

Lower position

Cutlery tray

Arrange the cutlery in the tray as shown. Cutlery should be placed to ensure that water runs off freely.

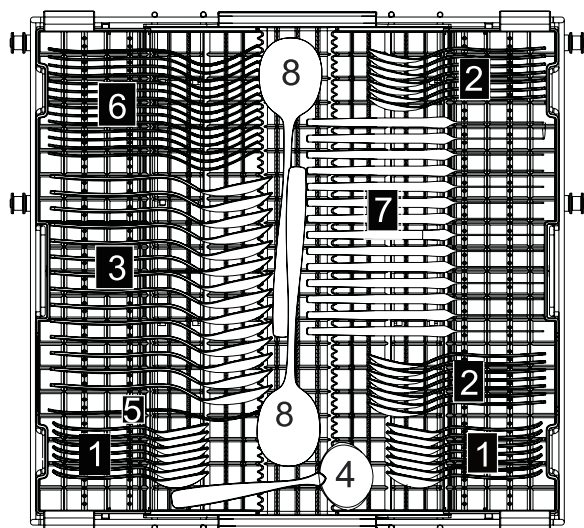

Door side

Cutlery tray	
Type	Item
1	Tea spoons
2	Dessert spoons
3	Soup spoons
4	Gravy ladle
5	Serving fork
6	Forks
7	Knives
8	Serving spoons

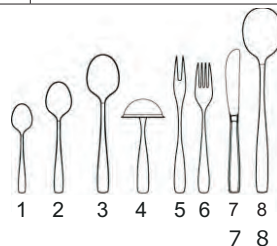

For washing in the dishwasher the following cutlery/dishes

Are not suitable

Cutlery with wooden, horn china or mother-of-pearl handles
Plastic items that are not heat resistant
Older cutlery with glued parts that is not temperature resistant
Bonded cutlery items or dishes
Pewter or cooper items
Lead crystal glass
Steel items subject to rusting
Wooden platters
Items made from synthetic fibre



WARNING!

Do not let any item extend through bottom.

Are of limited suitability

- Some types of glasses can become dull after a large number of washes
- Silver and aluminium parts have a tendency to discolour during washing
- Glazed patterns may fade if machine washed frequently

NOTE:

Do not put in items that are dirty of cigarette ash, candle wax, lacquer or paint. If you buy new dishes please make sure that they are suitable for dishwashers.

NOTE:

Please do not overload your dishwasher. There is only space for 15 standard dishes. Do not use dish that is not suitable for dishwashers. This is important for good results and for reasonable energy consumption.

Loading Cutlery and Dishes

Before loading the dishes, you should:

Remove large left-over

Soften remnants of burnt food in pans

When Loading the Dishes and Cutlery, Please Note:

Dishes and cutlery must not impede the rotation of the spray arms.

Load hollow items such as cups, glasses, pans etc. with the opening downwards so that water cannot collect in the container or a deep base.

Dishes and items of cutlery must not lie inside one another, or cover each other

- To avoid damage to glasses, they must not touch
- Load large items which are most difficult to clean into the lower basket
- The upper basket is designed to hold more delicate and lighter dishware such as glasses, coffee and tea cups

ATTENTION!

Long bladed knives stored in an upright position are a potential hazard!

Long and/or sharp items of cutlery such as carving knives must be positioned horizontally in the upper basket.

Damage to Glassware and other Dishes

Possible causes:

- Type of glass or manufacturing process. Chemical composition of detergent.
- Water temperature and duration of dishwasher programme.

Suggested remedy:





- Use glassware or porcelain dishes that have been marked dishwasher-proof by the manufacturer.
- Use a mild detergent that is described as kind of dishes. If necessary, seek further information from detergent manufacturers.
- Select a programme with a low temperature.
- To prevent damage, take glass and cutlery out of the dishwasher as soon as possible after the programme has ended.

At the End of the Wash

When the working cycle has finished, the buzzer of dishwasher will ring for 6 times, then stop. Turn off the appliance using the "Power" button, shut off the water supply and open the door of the dishwasher. Wait a few minutes before unloading the dishwasher to avoid handling the dishes and utensils while they are still hot and more susceptible to breakage. They will also dry better.

PART 5: STARTING A WASHING PROGRAMME

Wash cycle table

Program	Cycle Selection Information	Description of Cycle	Detergent Pre/main	Running Time (min)	Energy (kWh)	Water (L)
 Intensive	For the heaviest soiled loads, such as pots, pans, casserole dishes and dishes that have been sitting with dried food on them for a while.	Pre-wash Main wash (60°C) Rinse1 Rinse2 Hot rinse Drying	3/20g (or 3 in 1)	213	1.680	15.3
Eco (*E 50242) (Standard Programme)	For normally soiled loads, such as pots, plates, glasses and lightly soiled pans. standard daily cycle.	Pre-wash Main wash (48°C) Hot rinse Drying	3/20g (or 3 in 1)	233	0.942	12
 Light	Light wash cycle to be used for more delicate items which are sensitive to high temperatures. (Run cycle immediately after use)	Pre-wash Main wash (45°C) Rinse Hot rinse Drying	3/16g (or 3 in 1)	152	0.950	13
 60 min	For lightly and normally soiled plates and pans for every day.	Hot rinse1 Hot rinse2 Hot rinse (50°C) Drying	3/16g	60	1.050	9.6
 Rapid	A shorter wash for lightly soiled loads that do not need drying.	Main wash (45°C) Hot rinse	3/16g	40	0.600	6.6
 Pre-Rinse	To rinse dishes that you plan to wash later that day	Pre-wash	/	12	0.010	3.9

* EN60436: this program fits the test cycle.

The information for comparability test in accordance with EN60436, as follows:

- Capacity: 15 settings
 - Position of upper basket: Low position
 - Rinse aid setting: 6 (or 4 for four setting dispenser)
1. The ECO program is suitable to clean normally soiled tableware, it is the most efficient program in terms of its combined energy and water consumption.
 2. Manual pre-rinsing of tableware items leads to increased water and energy consumption and is not recommended.
 3. Washing tableware in a household dishwasher usually consumes less energy and water than hand dishwashing when the household dishwasher is used according to this instruction manual.

Turning on the Appliance

Starting a wash cycle...

Draw out the lower and upper basket, load the dishes and push them back.

1. It is recommended to load the lower basket first, then the upper one (see the section entitled "Loading the Dishwasher"). Pour in the detergent (see the section entitled "Salt, Detergent and Rinse Aid").
2. Insert the plug into the socket. The power supply is 220-240V AC 50Hz, the specification of the socket is 12A 250V AC 50Hz.

Make sure that the water supply is turned on to full pressure. Close the door, press the "Power" button, press the "program" button to select a desired "Wash cycle". (See the section entitled "Wash Cycle Table")

With a little force to ensure the door is properly closed.

NOTE:

A click could be heard when the door is closed perfectly.

When the washing is over, you can shut off the switch by pressing "Power" button.

Change the Programme

Premise: A cycle that is underway can only be modified if it has only been running for a short time.

Otherwise, the detergent may have already been released, and the appliance may have already drained the wash water. If this is the case, the detergent dispenser must be refilled (see the section entitled "Fill in the Detergent").

1. Press "Power" button to cancel the programme.
2. Turn on it again and you can change the programme to the desired cycle setting (see the section entitled "Starting a wash cycle. .").

NOTE:

If you open the door when the washing cycle underway, the appliance will pause and emit warning signals, the digital display show "E1" and flash. When you close the door, the machine will keep on working.

The 6 programme lights show the state of the dishwasher:

- a) One of the programme lights on--> cycle running
- b) One of the programme lights blinking -->pause

NOTE:

If all the lights begin to glimmer, that indicates the machine is out of order, please turn off the main power and water supply before calling a service.

Forget to Add Dish

A forgotten dish can be added any time before the detergent cup opens.

1. Open the door a little to stop the washing.
2. After the spray arms stop working, you can open the door completely.
3. Add forgotten dishes.
4. Close the door, the dishwasher will work after ten seconds.

**WARNING!**

It is dangerous to open the door when washing, because the hot water may scald you.

Switch Off the Dishwasher

The digital display appears “---” and the buzzer rings 6 times, only in this case the programme has ended.

- 1. Switch off the dishwasher by pressing the “Power” button.**
- 2. Turn off the water tap!**

Open the door carefully. Hot steam may escape when the door is opened!

- Hot dishes are sensitive to knocks. The dishes should therefore be allowed to cool down around 15 minutes before removing from the appliance.**
- Open the dishwasher’s door, leave it ajar and wait a few minutes before removing the dishes. In this way they will be cooler and the drying will be improved.**

Unloading the dishwasher

It is normal that the dishwasher is wet inside.

Empty the lower basket first and then the upper one. This will avoid water dripping from the upper basket onto the dishes in the lower one.

PART 6: MAINTENANCE AND CLEANING

Filtering System

The filter is used to avoid the big remnants and other sundries getting inside the pump. The residue can obstruct the filter in sometime.

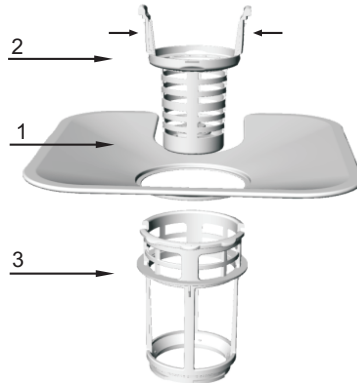

The filter system consists of a coarse filter, a flat (Main filter) and a micro filter (fine filter).

1. Flat filter

Food and debris will be trapped by a special jet on the lower spray arm.

2. Coarse filter

Big debris, such as bone and glass that could clog the drain will be trapped in the coarse filter.

To remove an item caught in this filter, gently squeeze the taps on the top of this filter and lift it out.

3. Micro filter

This filter holds soil and food residue in the sump area and prevents it from being redeposit on the dishes during a cycle.

- Inspect the filters for obstructions every time the dishwasher has been used.
- By unscrewing the coarse filter, you can remove the filter system. Remove any food remnants and clean the filters under running water.

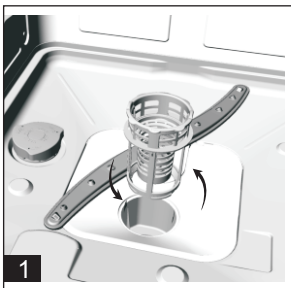

Step 1: contrarotate the Coarse filter, and then lift it up;

Step 2: lift the Flat filter up

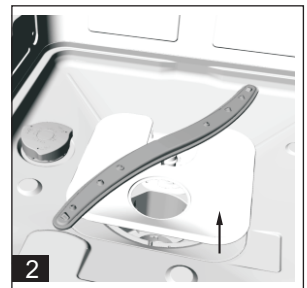

NOTE:

If operate from step 1 to step 2, the filter system will be removed; while operate from step 2 to step 1, the filter system will be installed.

Filter assembly

For best performance and results, the filter assembly must be cleaned. The filter efficiently removes food particles from the wash water, allowing it to be recirculated during the cycle. For this reason, it is a good idea to remove the larger food particles trapped in the filter after each wash cycle by rinsing the semicircular filter and cup under running water. To remove the filter assembly, pull on the cup handle in the upward direction. The entire filter assembly should be cleaned once a week. To clean the coarse filter and the micro filter, use a cleaning brush. Then, reassemble the filter parts as shown in the figures above and reinsert the entire assembly in the dishwasher, positioning in its seat and pressing downward. The dishwasher must never be used without the filters. Improper replacement of the filter may reduce the performance level of the appliance and damage dishes and utensils.

**WARNING!**

Never run the dishwasher without the filters in place. When cleaning the filters, don't knock on them. Otherwise, the filters could be contorted and the performance of dishwasher could be debased.

Cleaning the Spray Arms

It is necessary to clean the spray arms regularly for hard water chemicals will clog the spray arm jets and bearings.

To remove the spray arms, screw off the nut clockwise to take out the washer on top of the spray arm and remove the arm. Wash the arms in soapy and warm water and use a soft brush to clean the jets. Replace them after rinsing thoroughly.

Caring for the Dishwasher

To clean the control panel, use a lightly dampened cloth then dry thoroughly.

To clean the exterior, use a good appliance polish wax.

Never use sharp objects, scouring pads or harsh cleaners on any part of the dishwasher.

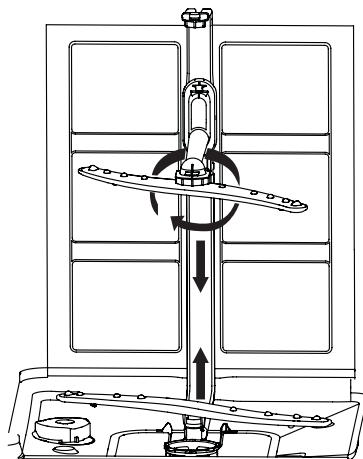

Protect Against Freezing

If your dishwasher is left in an unheated place during the winter, ask a service technical to:

1. Cut off electrical power to the dishwasher.
2. Turn off the water supply and disconnect the water inlet pipe from the water valve.
3. Drain water from the inlet pipe and water valve. (Use a pan to catch the water)
4. Reconnect the water inlet pipe to the water valve.
5. Remove the filter in the tub and the bottom and use a sponge to use up water in sump

Cleaning the Door

To clean the edge around the door, you should use only a soft warm, damp rag. To prevent penetration of water into the door lock and electrical components, do not use a spray cleaner of any kind. Also, never use abrasive cleaners or scouring pads on the outer surfaces because they will scratch the finish. Some papers towels can also scratch or leave marks on the surface.



WARNING!

Never use a spray cleaner to clean the door panel for it could damage the door lock and electrical components. It is not allowed to use the abrasive agent or some paper towel because of the risk of scratching or leaving spots on the stainless steel surface.

How to Keep Your Dishwasher in Shape

• **After Every Wash**

After every wash, turn off the water supply to the appliance and leave the door slightly ajar so that moisture and odors are not trapped inside.

• **Remove the Plug**

Before cleaning or performing maintenance, always remove the plug from the socket. Do not run risks.

• **No Solvents or Abrasive Cleaning**

To clean the exterior and rubber parts of the dishwasher, do not use solvents or abrasive cleaning products. Use only a cloth and warm soapy water. To remove spots or stains from the surface of the interior, use a cloth dampened with water and a little white vinegar, or a cleaning product made specifically for dishwashers.

• **When You Go on holiday**

When you go on holiday, it is recommended that you run a wash cycle with the dishwasher empty and then remove the plug from the socket, turn off the water supply and leave the door of the appliance slightly ajar. This will help the seals last longer and prevent odors from forming in the appliance.

• **Moving the Appliance**

If the appliance must be moved, try to keep it in the vertical position. If absolutely necessary, it can be positioned on its back.

• **Seals**

One of the factors that cause odors to form in the dishwasher is food that remains trapped in the seals. Periodic cleaning with a damp sponge will prevent this.

ATTENTION:

The installation of the pipes and electrical equipments should be done by professionals.





WARNING!

Electrical Shock Hazard!

***Disconnect electrical power before installing dishwasher.
Failure to do so can result in death or electrical shock.***



PART 7: INSTALLATION

-  Keep this instruction manual in a safe place for future reference. If the appliance is sold, given away or moved, please ensure the manual is kept with the machine, so that the new owner may benefit from the advice contained within it.
-  Please read this instruction manual carefully: it contains important information regarding the safe installation, use and maintenance of the appliance.
-  If the appliance must be moved at any time, keep it in an upright position; if absolutely necessary, it may be tilted onto its back.

Positioning and leveling

1. Remove the appliance from all packaging and check that it has not been damaged during transportation. If it has been damaged, contact the retailer and do not proceed any further with the installation process.
2. Check the dishwasher by placing it so that its sides or back panel are in contact with the adjacent cabinets or even with the wall. This appliance can also be recessed under a single worktop.
3. Position the dishwasher on a level and sturdy floor. If the floor is uneven, the front feet of the appliance may be adjusted until it reaches a horizontal position (the angle of inclination must not exceed 2 degrees). If the appliance is levelled correctly, it will be more stable and much less likely to move or cause vibrations and noise while it is operation.

Connecting the water and electricity supplies

-  Connection to the water and electricity supplies should only be performed by a qualified technician.
-  The dishwasher should not stand on top of the water hoses or the electricity supply cable
-  The appliance must be connected to the water supply network using new piping. Do not use old piping.

* Connecting the water inlet hose

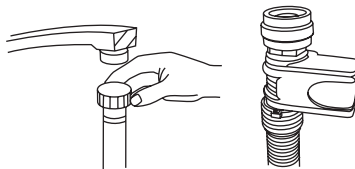

Connect the cold water supply hose to a threaded 3/4(inch) connector and make sure that it is fastened tightly in place.

If the water pipes are new or have not been used for an extended period of time, let the water run to make sure that the water is clear and free of impurities. If this precaution is not taken, there is a risk that the water inlet can get blocked and the appliance could be damaged.

Connecting the water outlet hose

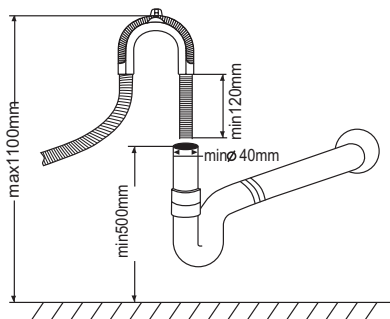

Fit the drainage hose of your machine to the drainage pipe without bending.

If the length of the hose is not sufficient, apply to the authorized service for an extension made from the same material as the original. Remember that the length of the hose should not exceed 4 meters even when with an extension.

If the drainage hose is longer than 4 m, the dishes will not be cleaned properly, so secure your hose firmly to the drainage pipe to avoid it coming off during the washing process.

Electrical connection

Before inserting the plug into the electrical socket, make sure that:

- the socket is earthed and complies with current regulations;
- the socket can withstand the maximum load of the appliance, which is indicated on the data plate located on the inside of the door (see description of the appliance);
- the power supply voltage falls within the values indicated on the data plate on the inside of the door;
- the socket is compatible with the plug of the appliance. If this is not the case, ask an authorised technician to replace the plug (see assistance); do not use extension cables or multiple sockets.

* For optional

- ⚠ Once the appliance has been installed, the power supply cable and the electrical socket should be easily accessible.
- ⚠ The cable should not be bent or compressed.
- ⚠ If the power supply cable is damaged, it must be replaced by the manufacturer or its Technical Assistance Service in order to prevent all potential hazards. (See Assistance)
- ⚠ The company shall not be held responsible for any incidents that occur if these regulations are not observed.

Advice regarding the first wash cycle

After the appliance has been installed, immediately before running the first wash cycle, completely fill the salt dispenser with and add approximately 2 Kg of salt (see Rinse aid and refined salt). The water may overflow: this is normal and is not a cause for concern. It is also normal that the LOW SALT indicator light continues to flash for a few cycles after the salt has been loaded.

Positioning the Appliance

Position the appliance in the desired location. The back should rest against the wall behind it, and the sides, along the adjacent cabinets or wall. The dishwasher is equipped with water supply and drain hoses that can be positioned to the right or the left to facilitate proper installation.

Leveling the Appliance

Once the appliance is positioned, adjust the feet (screwing them in or out) to adjust the height of the dishwasher, making it level. In any case, the appliance should not be inclined more than 2°.

NOTE:

The maximum adjustment height of the feet is 20 mm.

How to Drain Excess Water From Hoses

If the sink is 1000mm higher from the floor, the excess water in hoses cannot be drained directly into the sink. It will be necessary to drain excess water from hoses into a bowl or a suitable container that is held outside and lower than the sink.

Water Outlet

Connect the water drain hose. The drain hose must be correctly fitted to avoid water leaks. Ensure that the water inlet hose is not kinked or squashed.

Extension Hose

If you need a drain hose extension, observe to use a similar drain hose.. It must be no longer than 4 metres; otherwise the cleaning effect of the dishwasher could be reduced.

Syphon Connection

The waste connection must be at a height of between 50cm (minimum) and 100cm (maximum) from the bottom of the dish. The water drain hose should be fixed by a hose clip.

Start of Dishwasher

The followings should be checked before starting the dishwasher:

1. Whether the dishwasher is level and fixed
2. Whether the inlet valve is opened
3. Whether there is leakage at the connections of the conducts
4. Whether the wires are tightly connected
5. Whether the power is switched on
6. Whether the inlet and drain hoses are knotted
7. All packing materials and printings should be taken out from the dishwasher

ATTENTION:

*After installation, please put this manual into the bags of printings.
The content of this manual is very helpful to the users.*

PART 8: TROUBLESHOOTING TIPS

Error codes

When some malfunctions happen, the appliance will display error codes to warn you.

Codes	Meanings	Possible Causes
E1	Door open	The door is opened when the dishwasher is operating
E2	Water inlet	Water inlet malfunction
E3	Water drainage	Water drainage malfunction
E4	Temperature sensor	Temperature sensor malfunction
E5	Overflow/leakage	Overflow occurs/Water leakage occurs
E6	Water leakage	Water leakage occurs
E7	Heating element	Abnormal heating



WARNING!

If overflow occurs, turn off the main water supply before calling a service. If there is water in the base pan because of an overflow or small leak, the water should be removed before restarting the dishwasher.

Before Calling for Service

Reviewing the charts on the following pages may make you be free of calling for service.

Problem	Possible Causes	What To Do
Dishwasher doesn't run	Fuse blown, or the circuit breaker acted	Replace fuse or reset circuit breaker. Remove any other appliances sharing the same circuit with the dishwasher.
	Power supply is not turned on	Make sure the dishwasher is turned on and the door is closed securely. Make sure the power cord is properly plugged into the wall socket.
	Water pressure is low	Check that the water supply is connected properly and the water is turned on.
Drain pump doesn't stop	Overflow	The system is designed to detect an overflow. When it does, it shuts off the circulation pump and turns on the drain pump.
Noise	Some audible sounds are normal	Sound from detergent cup opening.
	Utensils are not secure in the baskets or something small has dropped into the basket	To ensure everything is secured in the dishwasher.
	Motor hums	Dishwasher has not been used regularly. If you do not use it often, remember to set it to fill and pump out every week, which will help keep the seal moist.

Problem	Possible Causes	What To Do
Suds in the tub	Improper detergent	Use only the special dishwasher detergent to avoid suds. If this occurs, open the dishwasher and let suds evaporate. Add 1 gallon of cold water to the tub. Close and latch the dishwasher, then start the "pre-rinse" wash cycle to drain out the water... Repeat if necessary.
	Spilled rinse agent	Always wipe up rinse agent spills immediately.
Stained tub interior	Detergent with colorant was used	Make sure that the detergent is the one without colorant.
Dishes and flatware not clean	Improper program Improper basket loading	Select a stronger programme. Make sure that the action of the detergent dispenser and spray arms are not blocked by large dishware.
Spots and filming on glasses and flatware	1. Extremely hard water 2. Low inlet temperature 3. Overloading the dishwasher 4. Improper loading 5. Old or damp powder detergent 6. Empty rinse agent dispenser 7. Incorrect dosage of detergent	To remove spots from glassware: 1. Take out all metal utensils out of the dishwasher. 2. Do not add detergent. 3. Choose the longest cycle. 4. Start the dishwasher and allow it to run for about 18 to 22 minutes, then it will be in the main wash. 5. Open the door to pour 2 cups of white vinegar into the bottom of the dishwasher. 6. Close the door and let the dishwasher complete the cycle. If the vinegar does not work: Repeat as above, except use 1/4 cup (60 ml) of citric acid crystals instead of vinegar.
Cloudiness on glassware	Combination of soft water and too much detergent	Use less detergent if you have soft water and select a shortest cycle to wash the glassware and to get them clean.
Yellow or brown film on inside surfaces	Tea or coffee stains	Using a solution of 1/2 cup of bleach and 3 cups of warm water to remove the stains by hand.  WARNING You have to wait for 20 minutes after a cycle to let the heating elements cool down before cleaning interior; otherwise, burns will happen.
	Iron deposits in water can cause an overall film	You have to call a water softener company for a special filter.
White film on inside surface	Hard water minerals	To clean the interior use a damp sponge with dishwasher detergent and wear rubber gloves. Never use any other cleaner than dishwasher detergent for the risk of foaming or suds.
The Detergent dispenser lid cannot be closed properly	Clogged detergent residue is blocking the catch	Clean the detergent from the catch.

Problem	Possible Causes	What To Do
Detergent left in dispenser cups	Dishes block detergent Cups	Re-loading the dishes properly.
Steam	Normal phenomenon	There is some steam coming through the vent by the door latch during drying and water draining.
Black or gray marks on dishes	Aluminum utensils have rubbed against dishes	Use a mild abrasive cleaner to eliminate those marks.
Water standing on the bottom of the tub	This is normal	A small amount of clean water around the outlet on the tub bottom keeps the water seal lubricated.
Dishwasher leaks	Overfill dispenser or rinse aid spills	Be careful not to overfill the rinse aid dispenser. Spilled rinse aid could cause oversudsing and lead to overflowing. Wipe away any spills with a damp cloth.
	Dishwasher isn't level	Make sure the dishwasher is level.

PART 9: PRODUCT INFORMATION SHEET

Product Information Sheet



COMMISSION DELEGATED REGULATION (EU) 2019/2017

Supplier's name or trademark: PHILCO

Supplier's address: U Sanitasu 1621, Říčany 251 01, CZ

Model identifier: PD 156 WTE / PD 156 XTE

General product parameters: Dishwasher

Parameter	Value	Parameter	Value	
Rated capacity (ps)	15	Dimensions in cm	Height	845
			Width	600
			Depth	560
Energy efficiency Index (EEL)	55.9	Energy efficiency class*	E	
Cleaning performance index	1.13	Drying performance index	1.09	
Energy consumption in kWh [per cycle], based on the eco programme using cold water fill. Actual energy consumption will depend on how the appliance is used.	0.964	Water consumption in litres [per cycle], based on the eco programme. Actual water consumption will depend on how the appliance is used and on the hardness of the water.	12	
Programme duration (h:min)	3:53	Type	Free-standing	
Airborne acoustical noise emissions (dB(A) re 1 pW)	47	Airborne acoustical noise emission class	C	
Off-mode (W)	0.49	Standby mode (W)	0.6	
Delay start (W) (if applicable)	1	Networked standby (W) (if applicable)	-	

Minimum duration of the guarantee offered by the supplier: 24 months

Additional information:

Weblink to the supplier's website, where the information in point 6 of Annex II to Commission Regulation (EU) 2019/2022 is found: www.philco.cz

* A (highest efficiency) to G (lowest efficiency)

PART 10: DISPOSAL



- Dispose of the dishwasher packaging material correctly.
- All packaging materials can be recycled.
- Plastic parts are marked with the standard international abbreviations:
 - (e.g. PS for polystyrene, padding material)
- This appliance is identified according to the European guideline 2012/19/EU on waste electrical and electronic equipment -WEEE. The guideline specifies the framework for an EU-wide valid return and re-use of old appliances.



WARNING!

- Packaging material could be dangerous for children!
- For disposing of package and the appliance please go to a recycling centre. Cut off the power supply cable and make the door closing device unusable.
- Cardboard packaging is manufactured from recycled paper and should be disposed in the waste paper collection for recycling.

- By ensuring this product is disposed of correctly, you will help prevent potential negative consequences for the environment and human health, which could otherwise be caused by inappropriate waste handling of this product.
- For more detailed information about recycling of this product, please contact your local city office and your household waste disposal service.

IMPORTANT!

To get the best performance from your dishwasher, read all operating instructions before using it for the first time.

TECHNICAL INFORMATION

Technical information can be found on the type plate on the inside of the appliance and on the energy label. The QR code, on the supplied energy label, contains a link to register the appliance in the EU Eprel database. Keep the energy label, the instructions for use, together with other documents supplied with the device.

TESTING INFORMATION

The delivered device is in accordance with EcoDesign and EN60436:2020. Air access requirements for proper operation of the device, the minimum distance from the wall and the dimensions of the device are part of this manual. If you have any further questions, please contact the manufacturer.

CUSTOMER CARE AND SERVICE

Always use original spare parts.

Model name and serial number can be found on the rating plate. Position of rating plate can be changed without notice.

The original spare parts for some specific components are available for a minimum of 7 or 10 years, based on the type of component, from the placing on the market of the last unit of the model.

When contacting our authorized service, have the model designation, serial number and defect description available.

To download documents, visit www.philco.cz.

To report a defect and obtain additional service information, visit <https://philco.cz/podpora-a-servis>.

Subject to change without notice.

INSTRUCTIONS AND INFORMATION REGARDING THE DISPOSAL OF USED PACKAGING MATERIALS

Dispose of packaging material at a public waste disposal site.

DISPOSAL OF USED ELECTRICAL AND ELECTRONIC APPLIANCES



The meaning of the symbol on the product, its accessory or packaging indicates that this product shall not be treated as household waste. Please, dispose of this product at your applicable collection point for the recycling of electrical & electronic equipment waste. Alternatively in some states of the European Union or other European states you may return your products to your local retailer when buying an equivalent new product. The correct disposal of this product will help save valuable natural resources and help in preventing the potential negative impact on the environment and human health, which could be caused as a result of improper liquidation of waste. Please ask your local authorities or the nearest waste collection centre for further details. The improper disposal of this type of waste may fall subject to national regulations for fines.

For business entities in the European Union

If you wish to dispose of an electrical or electronic device, request the necessary information from your seller or supplier.

Disposal in other countries outside the European Union

If you wish to dispose of this product, request the necessary information about the correct disposal method from local government departments or from your seller.



This product meets all the basic EU regulation requirements that relate to it.

Changes to the text, design and technical specifications may occur without prior notice and we reserve the right to make these changes.

Original of this user manual is in czech language.

MYČKA NÁDOBÍ

NÁVOD K OBSLUZE

PHILCO



Famous for Quality the World Over

PD 156 WTE

PD 156 XTE

**Vážený zákazníku,
Děkujeme, že jste si koupil výrobek značky PHILCO. Aby mohl váš spotřebič sloužit dobře, přečtěte si všechny pokyny uvedené v tomto návodu k obsluze.**

OBSAH

ČÁST 1: BEZPEČNOSTNÍ POKYNY	3
ČÁST 2: PROVOZNÍ POKYNY	6
Ovládací panel.....	6
Funkce myčky	7
ČÁST 3: PŘED PRVNÍM POUŽITÍM	8
A. Změkčovač vody.....	8
B. Doplnění soli do změkčovače	9
C. Doplnění lešticího prostředku.....	10
D. Funkce mycího prostředku	11
ČÁST 4: PLNĚNÍ KOŠŮ MYČKY	14
ČÁST 5: SPUŠTĚNÍ MYCÍHO PROGRAMU.....	19
Tabulka programů.....	19
Zapnutí spotřebiče	20
Změna programu	20
Zapomněli jste do myčky vložit nádobí.....	20
ČÁST 6: ÚDRŽBA A ČIŠTĚNÍ	22
ČÁST 7: INSTALACE.....	25
Umístění a vyrovnání.....	25
Připojení ke zdroji vody a elektřiny.....	25
ČÁST 8: TIPY PRO ŘEŠENÍ PROBLÉMŮ	28
Chybové kódy.....	28
Než zavoláte do servisu.....	28
ČÁST 9: INFORMAČNÍ LIST	31
ČÁST 10: LIKVIDACE	32



Tento spotřebič byl testován v souladu se směrnicemi platnými v Evropské unii.

Tento spotřebič vyhovuje příslušným bezpečnostním předpisům pro elektrické spotřebiče platné v Evropské unii.

Vážený zákazníku,

- Pečlivě si přečtěte tento návod k obsluze a uchovejte na bezpečném místě pro nahlédnutí do budoucna.
- Případnému dalšímu majiteli ho předejte spolu se spotřebičem.
- Tento návod obsahuje kapitoly s bezpečnostními pokyny, provozními pokyny, instalačními pokyny a tipy při odstraňování problémů apod.
- Před uvedením myčky do provozu si přečtěte tento návod, pomůže vám myčku správně používat a udržovat.

Než zavoláte do servisu

- Kapitola Odstraňování problémů vám pomůže vyřešit běžné problémy bez potřeby kontaktovat autorizované servisní středisko.

POZNÁMKA:

S ohledem na konstantní vývoj a modernizaci výrobků může výrobce provést úpravy bez předchozího upozornění.

ČÁST 1: BEZPEČNOSTNÍ POKYNY

 **VAROVÁNÍ!** Při použití myčky dodržujte níže uvedená upozornění:

Tento spotřebič mohou používat děti ve věku 8 let a starší a osoby se sníženými fyzickými, smyslovými nebo mentálními schopnostmi nebo s nedostatkem zkušeností a znalostí, pokud jsou pod dozorem nebo byly poučeny o používání spotřebiče bezpečným způsobem a rozumí případným nebezpečím.

Děti si se spotřebičem nesmějí hrát.

Čištění a údržbu prováděnou uživatelem nesmějí provádět děti bez dozoru.

Pokud je přívodní kabel poškozen, jeho výměnu svěřte odbornému servisnímu středisku, aby se zabránilo vzniku nebezpečné situace. Spotřebič s poškozeným přívodním kabelem je zakázáno používat.

Dvířka by neměla zůstat v otevřené poloze, protože jinak hrozí nebezpečí zakopnutí.

Při ukládání nádobí do myčky:

-  **VÝSTRAHA:** Nože a další nádobí s ostrými hroty a ostřím musíte vložit do koše špičkami směrem dolů nebo uložit do vodorovné polohy.
- Ostré předměty ukládejte tak, aby nemohly poškodit těsnění dvířek.

- Nože nebo podobné ostré předměty vždy vkládejte rukojetí nahoru, aby se o ostří někdo neporanil.
- Nemyjte v myčce plastové předměty, pokud nejsou výrobcem označeny jako vhodné do myčky nádobí. Přítomnost plastového nádobí v myčce má za následek horší výsledek procesu sušení. U plastových předmětů, které nejsou označeny jako vhodné do myčky nádobí, dodržujte doporučení jejich výrobce.

TENTO SPOTŘEBIČ JE URČEN PRO POUŽITÍ VÝHRADNĚ V DOMÁCNOSTI A NIKOLIV V PODOBNÝCH PROSTORECH, JAKO JSOU:

- kuchyňské kouty v obchodech, kancelářích a ostatních pracovištích;
 - v zemědělství;
 - hosty v hotelích, motelech a jiných obytných prostředích;
 - v podnicích zajišťujících nocleh se snídaní.
- Na dvířka a koše na nádobí myčky si nesedejte, nestoupejte na ně a při obsluze nepoužívejte násilí.
 - Nestavte na spotřebič žádné těžké předměty a nestoupejte si na otevřená dvířka. Spotřebič by se mohl převrátit dopředu.

Používejte pouze mycí a lešticí prostředky určené do automatické myčky. Nikdy nepoužívejte mýdlo, prací prostředky ani mycí prostředky na nádobí pro ruční mytí.

Dětem zabraňte v přístupu k mycím a lešticím prostředkům a rovněž k otevřeným dvířkům myčky, protože by uvnitř mohly být zbytky prostředků, které jsou silně alkalické a mohou být velmi nebezpečné.

Spotřebič, přívodní kabel nebo zástrčka nesmí ležet, dotýkat se či být ponořen do vody či jiné kapaliny, aby nedošlo k úrazu elektrickým proudem. Pokud je napájecí kabel poškozený, musí být vyměněn výrobcem, jeho servisním technikem nebo podobně kvalifikovanou osobou, aby nebyla ohrožena bezpečnost. Spotřebič nesmí stát na přívodním kabelu. Spotřebič připojte k přívodu vody pomocí nové hadice a nikoliv hadice dříve používané. Obalové materiály zlikvidujte řádným způsobem.

Během instalace nesmí být napájecí kabel nadměrně nebo nebezpečně ohýbán nebo stlačován.

Ovládací prvky nejsou na hraní. Ujistěte se, že koberec neblokuje otvory v dolní části spotřebiče. Myčku používejte pouze pro účely, pro které je určena, tedy pro mytí nádobí. Tato myčka je určena pouze pro použití v interiéru.

PEČLIVĚ SI PŘEČTĚTE A DODRŽUJTE TYTO BEZPEČNOSTNÍ POKYNY A USCHOVEJTE SI JE PRO POZDĚJŠÍ POUŽITÍ.

ČÁST 2: PROVOZNÍ POKYNY

Ovládací panel

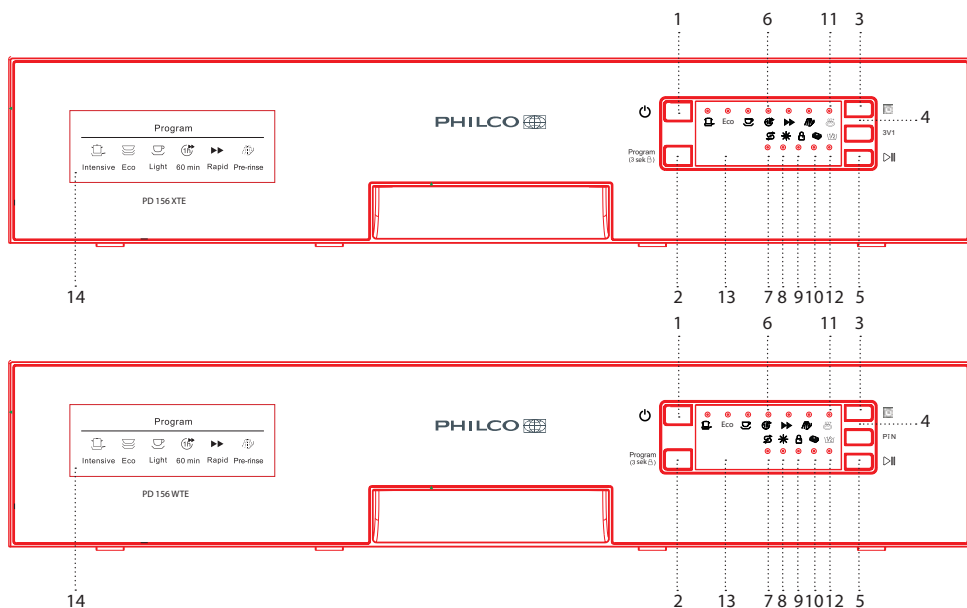

1. Vypínač: Zapnutí/vypnutí napájení spotřebiče.
2. Tlačítko pro výběr programu/Tlačítko dětského zámku: Stiskem tlačítka vyberete program. „Dětský zámek“ se aktivuje, když podržíte tlačítko stisknuté 3 sekundy a na digitálním displeji 6 krát blikne „LO“.
3. Tlačítko odloženého startu: ODLOŽENÝ START umožňuje nastavit čas, po jehož uplynutí se myčka spustí; je možné nastavit až 24 hodin.
4. Tlačítko alternativní funkce: Stisknutím tohoto tlačítka můžete zvolit doplňkovou funkci „3 IN 1“, mytí v horním koši nebo mytí v dolním koši a rozsvítí se příslušný indikátor.
5. Tlačítko Start/Pauza: Tlačítko slouží pro spuštění nebo přerušení vybraného mycího cyklu.
6. Indikátor programu: Když zvolíte určitý program, rozsvítí se příslušná kontrolka.
7. Indikátor doplnění soli: Kontrolka se rozsvítí, když je třeba doplnit sůl do zásobníku.
8. Indikátor doplnění lešticího prostředku: Indikátor se rozsvítí, když je třeba doplnit zásobník lešticího prostředku.
9. Indikátor dětského zámku: „Dětský zámek“ se aktivuje, když podržíte tlačítko dětského zámku stisknuté 3 sekundy. Indikátor 6krát blikne a pak zůstane svítit.
10. Indikátor „3 v 1“: Indikátor svítí, když je vybraná doplňková funkce.
11. Indikátor Dry+: Tento indikátor se rozsvítí při volbě doplňkové funkce Dry+.
12. Indikátor poloviční náplně: Tento indikátor se rozsvítí při volbě doplňkové funkce poloviční náplně.
13. Digitální displej: Na displeji se zobrazují údaje o zbývajícím čase, odloženém startu i kódy poruch.
14. Výběr programů.

Funkce myčky

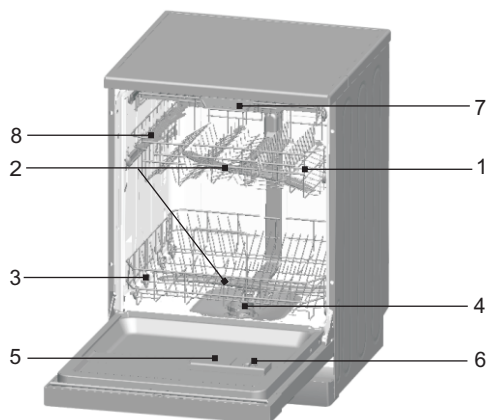

Pohled zepředu

1. Horní koš
2. Ramena ostřikovače
3. Spodní koš
4. Filtr
5. Zásobník na mycí prostředek
6. Zásobník na leštící prostředek
7. Koš na příbory
8. Držák na šálky

ČÁST 3: PŘED PRVNÍM POUŽITÍM

Než vaši myčku uvedete do provozu:

- Připravte změkčení vody
- Naplňte sůl do zásobníku
- Doplňte lešticí prostředek
- Doplňte mycí prostředek

A. Změkčovač vody

Změkčovač vody je vytvořen tak, aby z vody odstraňoval minerály a soli, které by měly škodlivý nebo nepříznivý vliv na provoz myčky. Čím vyšší je obsah těchto minerálů a solí, tím je voda tvrdší. Změkčovač byste měli nastavit podle tvrdosti vody ve vaší oblasti. Informace o tvrdosti vody ve vaší oblasti by vám měl poskytnout váš dodavatel vody.

Nastavení

Množství použité soli lze nastavit od H0 do H7.

Při nastavené hodnotě H0 se sůl nepoužívá.

- Zjistěte hodnotu tvrdost vaší vody z kohoutku. Příslušné informace vám podá váš dodavatel vody.
- Zjištěnou hodnotu vyhledejte v tabulce tvrdosti vody.
- Zavřete dvířka.
- Zapněte tlačítkem Vyp./Zap.
- Přidrže stisknuté tlačítko odloženého startu „Delay“ a na 5 sekund stiskněte tlačítko pro výběr programu. Zazní jeden zvukový signál a na displeji začne blikat H... (nastavení z výroby je H4)

Jak změnit nastavení:

- Stiskněte tlačítko odloženého startu „Delay“.
Při každém stisknutí tlačítka se nastavená hodnota zvýší o jednu úroveň. Při dosažení úrovně H7 se displej přepne na H0 (vypnuto).
- Stiskněte tlačítko volby programu „Program“. Vybrané nastavení je nyní uložilo.

Informace o tvrdosti vaší vody vám podá váš dodavatel vody.

Tabulka tvrdosti vody

Tvrdost vody		Mmol/l	Nastavte na spotřebiči hodnotu
°Clark	Rozsah		
0-8	měkká	0 - 1,1	H0
9-10	měkká	1,2 - 1,4	H1
11-12	střední	1,5 - 1,8	H2
13-15	střední	1,9 - 2,1	H3
16-20	střední	2,2 - 2,9	H4
21-26	tvrdá	3,0 - 3,7	H5
27-38	tvrdá	3,8 - 5,4	H6
39-62	tvrdá	5,5 - 8,9	H7

B. Doplnění soli do změkčovače

Přidávejte vždy pouze sůl určenou k použití v myčkách.

POZNÁMKA:

Pokud vaše myčka nemá žádný systém změkčování vody, můžete tuto kapitolu přeskočit.

ZMĚKČOVAČ VODY

Tvrdost vody se liší místo od místa. Pokud v myčce používáte tvrdou vodu, budou se na nádobí usazovat částečky.

Tento spotřebič je vybaven speciálním změkčovadlem, který používá sůl speciálně určenou k odstranění vápna a minerálů z vody.

Zásobník na sůl je umístěn pod dolním košem a při jeho plnění postupujte takto:

Pozor!

- Používejte pouze sůl určenou speciálně pro použití v myčkách nádobí! Jakýkoliv jiný typ soli, který není specificky určený pro použití v myčce nádobí, zejména jedlá sůl, by poškodila systém změkčování v myčce. V případě poškození způsobeného použitím nevhodné soli výrobce neposkytuje záruku, ani neodpovídá za jakékoliv způsobené škody.
- Sůl doplňte před zahájením jednoho z úplných mycích programů.
- Předjedete tak tomu, aby na dně myčky zůstaly ležet krystaly soli nebo slaná voda, které by mohly způsobit korozi.
- Po prvním mycím cyklu kontrolka na ovládacím panelu zhasne.



- A. Vysuňte spodní koš a potom odšroubujte víčko zásobníku na sůl. **1**
- B. Pokud doplňujete sůl do zásobníku poprvé, naplňte ze 2/3 vodou (cca 500 ml). **2**
- C. Umístěte konec nálevky (dodávané příslušenství) do otvoru a nasypejte přibližně 1,2 kg soli. Je běžné, že ze zásobníku vyteče menší množství vody.
- D. Opatrně zašroubujte víčko zpět.
- E. Varovná kontrolka soli obvykle zhasne během 2–6 dnů po doplnění zásobníku solí.

POZNÁMKA:

- 1. Zásobník na sůl doplňujte až tehdy, když se na ovládacím panelu rozsvítí varovná kontrolka soli. Ačkoliv je zásobník soli doplněn, může kontrolka zásobníku soli po nějakou dobu svítit, než se sůl rozpustí. Pokud na ovládacím panelu varovná kontrolka soli není (u některých modelů), můžete množství odhadnout po doplnění soli do systému podle počtu cyklů realizovaných myčkou (viz následující schéma).**
- 2. Pokud by vám sůl někde vytekla, zbavte se jí spuštěním programu pro odmáčení nádobí nebo programu rychlého mytí.**

C. Doplnění lešticího prostředku

Funkce lešticího prostředku

Lešticí prostředek se automaticky přidává k poslednímu opláchnutí a zajišťuje, aby na nádobí po uschnutí nezůstaly stopy a šmouhy od vody.

POZOR!

Používejte pouze značkový lešticí prostředek pro myčky nádobí. Do zásobníku na lešticí prostředek nelijte jiné směsi (např. tekutý mycí prostředek, apod.). Myčka by se mohla vážně poškodit.

Kdy doplnit zásobník lešticího prostředku

Pokud na ovládacím panelu nesvítí indikátor lešticího prostředku, můžete odhadnout jeho množství na základě barvy optického indikátoru úrovně „D“, který se nachází hned vedle víčka. Když je zásobník lešticího prostředku plný, je celý indikátor tmavý. S postupným ubýváním prostředku se tmavý bod indikátoru zmenšuje. Množství lešticího prostředku nenechávejte klesnout pod 1/4 zásobní.

S postupným ubýváním lešticího prostředku se tmavý bod indikátoru zmenšuje, jak je uvedeno níže.

- Plný
- Plný ze 3/4
- Plný z 1/2
- Plný z 1/4 – Měli byste doplnit, aby nezůstávaly skvrny
- Prázdný

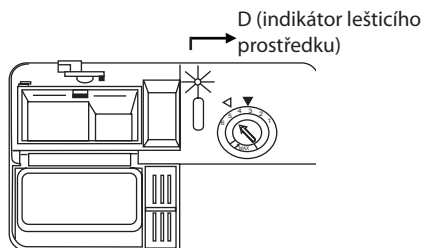

ZÁSOBNÍK NA LEŠTICÍ PROSTŘEDEK

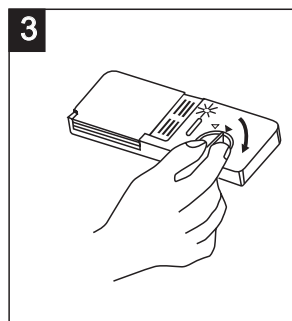
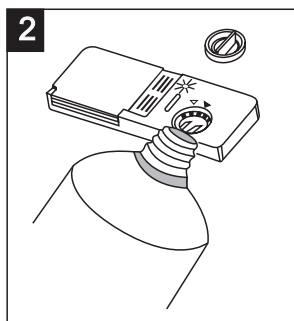
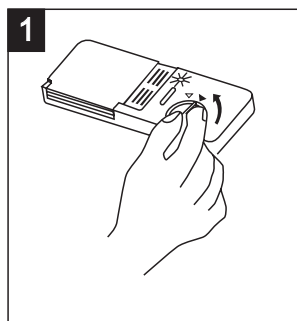

- 1** Zásobník otevřete otočením víčka ve směru šipky „open“ (doleva) a jeho vyjmutím.
- 2** Nalijte prostředek do zásobníku a dávejte pozor, abyste ho nepřelili
- 3** Víčko nasadte zpět a utáhněte ho otáčením ve směru šipky „closed“ (doprava).

Lešticí prostředek se uvolňuje při posledním oplachování, aby na nádobí nezůstávaly kapky vody a následně tak stopy a šmouhy. Lešticí prostředek dále zrychluje sušení tím, že všechna voda z nádobí steče.

Vaše myčka je uzpůsobena pro použití tekutého lešticího prostředku. Zásobník na lešticí prostředek je umístěn na vnitřní straně dvířek vedle zásobníku na mycí prostředek.

Zásobník naplníte tak, že ho otevřete a nalijete do něj prostředek, až indikátor zcela zčerná. Obsah zásobníku na lešticí prostředek je asi 140 ml.

Pozor, abyste zásobník nepřeflnili, protože by mohlo dojít k nadměrnému pění. Pokud byste prostředek rozlili, ihned ho setřete vlhkou utěrkou. Nezapomeňte víčko nasadit zpět, než zavřete dvířka myčky.

POZOR!

Případný rozlitý prostředek otřete utěrkou, aby se při dalším mytí netvořilo nadměrné množství pěny.

Nastavení zásobníku na lešticí prostředek

Zásobník na lešticí prostředek má čtyři až šest stupňů nastavení. Nejprve nastavte zásobník lešticího prostředku na „4“. Pokud nastanou problémy se skvrnami nebo sušením, zvýšte uvolňované množství prostředku sejmutím víčka zásobníku a otočením knoflíku na „5“. Pokud i přesto není nádobí po usušení beze skvrn, upravte nastavení opět na vyšší stupeň, dokud nádobí nebude po usušení čisté. Z výroby je nastavený stupeň 5.

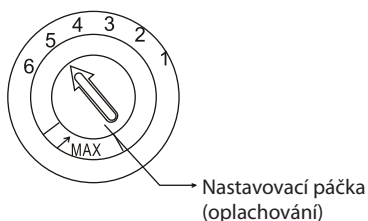

POZNÁMKA:

Pokud jsou na nádobí po jeho umytí kapky vody nebo stopy vodního kamene, zvýšte dávkování. Pokud jsou na nádobí bílé skvrny nebo namodralé vrstvy na sklenicích nebo ostří nožů, dávkování snižte.

D. Funkce mycího prostředku

Mycí prostředky se svými chemickými přísadami jsou nezbytné k odstranění nečistot, jejich rozložení a odstranění z myčky. Pro tento účel je vhodná většina mycích prostředků komerční kvality.

Koncentrované mycí prostředky

Podle svého chemického složení se mycí prostředky dělí na dva základní typy:

- běžné, alkalické mycí prostředky s žíravými přísadami
- méně alkalické mycí prostředky s přírodními enzymy

Použití „Eko“ mycích programů v kombinaci s koncentrovanými mycími prostředky omezuje vliv na prostředí a je vhodné i pro vaše nádobí. Tyto programy využívají schopností enzymů obsažených v koncentrovaných mycích prostředcích. Z tohoto důvodu můžete s „Eko“ mycími programy, při kterých použijete koncentrované mycí prostředky, dosáhnout stejných výsledků, jakých byste dosáhli pouze s „intenzivními“ programy.

Tablety do myčky

Rychlost rozpouštění tablet do myčky různých značek se může lišit. Z tohoto důvodu se některé tablety nemusí při krátkých programech rozpustit a splnit tak svou čistící funkci.

Proto při používání tablet používejte dlouhé programy, abyste tak zajistili úplné odstranění zbytků mycího prostředku.

Zásobník na mycí prostředek

Zásobník musíte naplnit před spuštěním jakéhokoliv mycího cyklu podle pokynů uvedených v tabulce mycích cyklů. Vaše myčka používá méně mycího prostředku a lešticího prostředku než běžná myčka. Obecně je pro normální mytí potřeba pouze jedna polévková lžice mycího prostředku. Na více znečištěné nádoby budete potřebovat větší množství mycího prostředku. Vždy přidejte mycí prostředek až bezprostředně před spuštěním myčky, jinak by mohl navlhnout a pak by se správně nerozpustil.

Množství používaného mycího prostředku

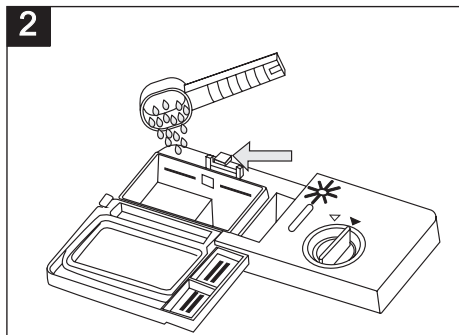
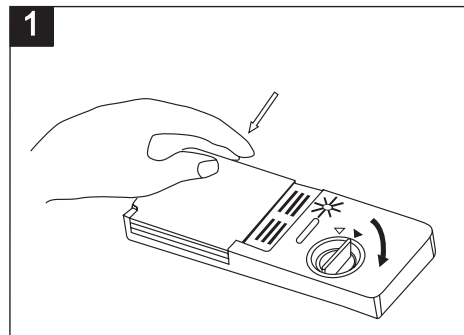

POZNÁMKA:

- 1** Pokud je víčko zavřené: stiskněte tlačítko. Víčko se otevře.
- 2** Mycí prostředek doplňte vždy až bezprostředně před spuštěním každého mycího cyklu. Používejte pouze značkový mycí prostředek pro myčky nádobí.



VAROVÁNÍ!

Mycí prostředek do myček je korozivní! Uchovávejte jej mimo dosah dětí.

Používejte pouze mycí prostředek speciálně určený pro použití v myčkách nádobí. Mycí prostředek uchovávejte čerstvý a suchý. Sypký mycí prostředek nedávejte do zásobníku, pokud se nechystáte myčku zapnout.

Dávkování mycího prostředku

Naplňte zásobník na mycí prostředek.

Značka uvádí dávkování, viz obrázek vpravo:

- 1** Značka „MIN“ v přihrádce pro mycí prostředek pro hlavní mytí odpovídá přibližně 20 g mycího prostředku.
- 2** Přihrádka pro mycí prostředek pro předmytí pojme přibližně 5 g prostředku.

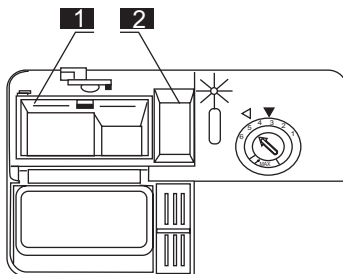

Dodržujte doporučení pro dávkování a skladování uvedené výrobcem na obalu mycího prostředku.

Uzavřete víčko a zatlačte na něj, aby zacvaklo.

Pokud je nádobí silně znečištěno, přidejte dávku mycího prostředku také do prostoru mycího prostředku pro předmytí. Tato dávka bude použita během fáze předmývání nádobí.

POZNÁMKA:

Informace o dávkování mycího prostředku pro jednotlivé programy naleznete na poslední stránce. Nezapomeňte, že výsledky se mohou lišit podle míry zašpinění a tvrdosti používané vody. Dodržujte doporučení výrobce na obalu mycího prostředku.

Mycí prostředky

Existují 3 druhy mycích prostředků

1. S fosfáty a chlórem
2. S fosfáty, ale bez chlóru
3. Bez fosfátů a bez chlóru

Nové práškové mycí prostředky jsou obvykle bez fosfátů. Tedy chybí změkčovací funkce fosfátů. V takovém případě doporučujeme používat změkčovací sůl i při tvrdosti vody pouhých 6 °dH. Pokud používáte mycí prostředky bez fosfátů a máte tvrdou vodu, v takovém případě se často objevují na nádobí a sklenicích bílé stopy. Lepších výsledků tedy v takovém případě dosáhnete, pokud přidáte více mycího prostředku.

Mycí prostředky bez chlóru bělí jen trochu. Silné a barevné skvrny proto nebudou zcela odstraněny. V takovém případě zvolte program s vyšší teplotou.

ČÁST 4: PLNĚNÍ KOŠŮ MYČKY

Nejlepšího výkonu myčky dosáhnete dodržováním těchto pokynů pro vložení nádobí do košů. Funkce a vzhled košů a koše na příbory se mohou u jednotlivých modelů lišit.

Poznámky k plnění košů myčky

- Velké zbytky potravin předem odstraňte. Není nutné nádobí oplachovat pod tekoucí vodou. Vložte nádobí do myčky následujícím způsobem:
 - Nádobí, jako jsou šálky, sklenice, hrnce/pánve apod., ukládejte dnem vzhůru.
 - Prohnuté nádobí nebo nádobí s výstupky ukládejte šikmo, aby z nich mohla voda volně odtékat.
 - Veškeré nádobí ukládejte bezpečně, aby se nemohlo převrátit.
 - Vložené nádobí nesmí bránit otáčení rozstříkovacího ramene.
- Velmi malé kusy nádobí nemyjte v myčce, protože by mohly snadno košem propadnout.

Vyjmutí nádobí z myčky

Aby voda z horního koše nekapala na nádobí ve spodním koši, doporučujeme vám nejdřív vyprázdnit spodní koš a teprve potom koš horní.

Naplnění horního koše

Horní koš je určen pro choulostivější a lehčí nádobí, jako jsou sklenice, šálky a hrnečky a podšálky, dále talířky, malé misky a mělké hrnce (pokud nejsou příliš zašpiněné). Umístěte nádobí a potřeby na vaření tak, aby se nemohly vlivem proudu vody pohnout.

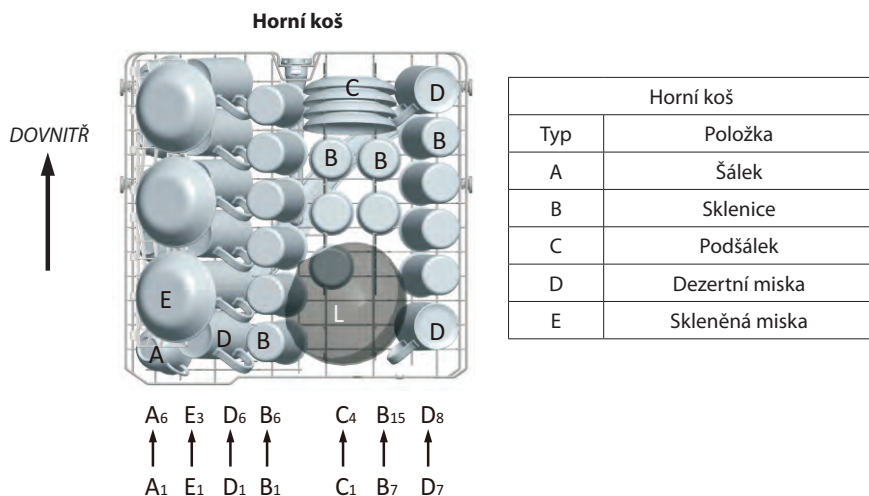

Nastavení výšky horního koše

Mechanismus nastavení výšky koše na horním koši vašeho spotřebiče je navržen tak, aby vám umožnil nastavit výšku horního koše směrem nahoru nebo dolů, aniž by jste ho vybírali ze spotřebiče když je naplněn a mohli jste tak podle potřeby vytvořit velký prostor v horní nebo spodní oblasti spotřebiče. Koš ve spotřebiči je z výroby nastavený ve spodní poloze.

Chcete-li koš zvednout, uchopte jej na obou stranách a vytáhněte směrem nahoru. Pokud chcete koš snížit, opět jej uchopte na obou stranách a nechte spadnout dolů.

Při mechanismu nastavení naplněného koše se ujistěte, zda jsou obě strany ve stejné výšce (nahoru nebo dolů).

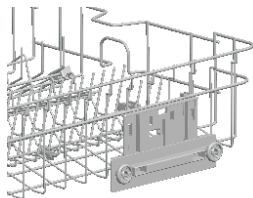

Horní poloha

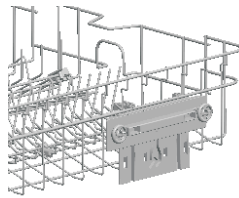

Dolní poloha

Naplnění spodního koše

Velké nádoby, které se špatně myjí, ukládejte do spodního koše:

např. hrnce, pánve, pokličky, servírovací talíře a misky, jak je uvedeno na obrázku níže.

Je vhodnější umístit servírovací talíře a pokličky po stranách koše, aby nedošlo kablokování rozstříkovacích ramen.

Hrnce, servírovací misky apod. musíte uložit dnem vzhůru.

Hluboké hrnce byste měli uložit šikmo, aby z nich mohla voda volně vytékat.

Hroty ve spodním koši jsou sklápěcí, abyste do něj mohli uložit větší hrnce a pánve nebo více menších kusů.

Spodní koš

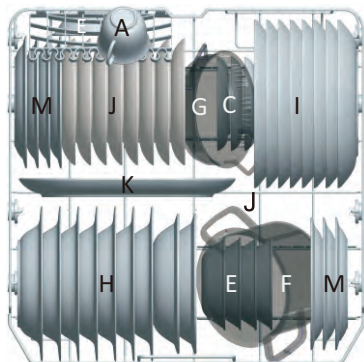

Spodní koš	
Typ	Položka
A	Šálek
C	Podšálek
E	Dezertní miska
H	Hluboký talíř
I	Mělký talíř
J	Dezertní talířek
K	Ovalný talíř
F	Malý hrnec
G	Ovalný hrnec
M	Melaminový dezertní talíř
N	Melaminová miska

Sklopné rošty horního/spodního koše

* Tyto rošty se skládají ze dvou částí a jsou umístěny v horním koši; umožňují pohodlné umístění větších kusů nádobí, jako jsou hrnce, pánvičky apod.

Pokud je třeba, je možné rošty sklopit samostatně. Také je můžete sklopit všechny a získat tak víc místa. Sklopné police zvedněte směrem vzhůru nebo je složte.

* Volitelné

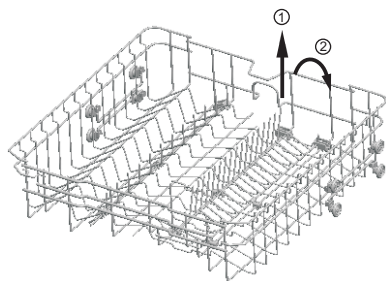

Horní poloha

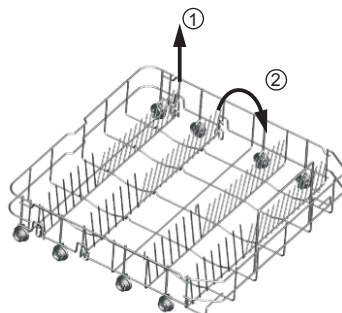

Dolní poloha

Koš na příbory

Příbory rovnejte do koše podle obrázku. Příbory je třeba rovnat tak, aby voda mohla volně proudit.

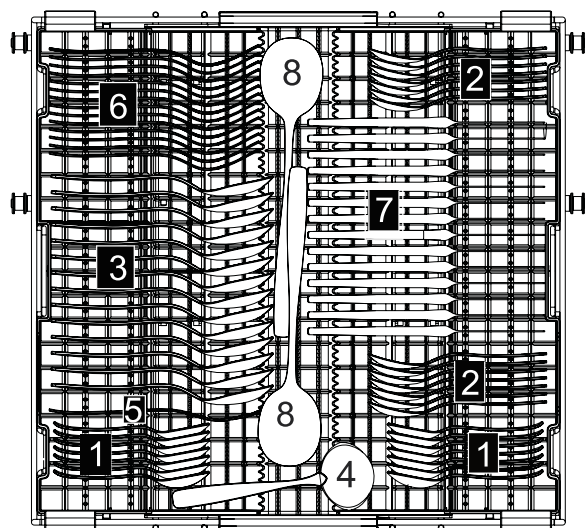

Strana dvířek

Koš na příbory

Typ	Položka
1	Čajové lžičky
2	Dezertní lžičky
3	Polévkové lžice
4	Naběračka
5	Servírovací vidlička
6	Vidličky
7	Nože
8	Servírovací lžice

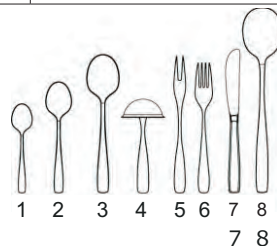

Mytí následujícího nádobí/příborů v myčce nádobí

Není vhodné

Příbory s dřevěnou, kostěnou a perleťovou rukojetí
Plastové kusy, které nejsou odolné proti teplu
Starší příbory s lepenými částmi, které nejsou odolné proti teplu
Lepené příbory nebo nádobí
Cínové nebo měděné nádobí
Křišťálové sklo
Ocelové kusy podléhající korozi
Dřevěná prkénka
Nádobí vyrobené ze syntetických vláken



VAROVÁNÍ!

Pozor, aby některé příbory netrčely dnem košíku.

Je částečně vhodné

- Některé typy skla mohou po několika mytích ztmavnout.
- Stříbrné a hliníkové nádobí má tendenci během mytí změnit barvu.
- Glazované vzory mohou při častém mytí v myčce vyblednout.

POZNÁMKA:

Do myčky neukládejte žádné předměty zašpiněné od cigaretového popela, vosku, laku nebo barvy. V případě nákupu nového nádobí se ujistěte, že je vhodné do myčky na nádobí.

POZNÁMKA:

Vaši myčku nepřetěžujte. Myčka je vhodná pro 15 standardních talířů. Nepoužívejte nádobí, které není vhodné do myčky na nádobí. To je důležité kvůli uspokojivým výsledkům mytí a rozumné spotřebě energie.

Vložení nádobí a příborů do myčky

Před uložení nádobí do myčky byste měli:

Odstranit zbytky jídel

Namočit připálené zbytky na pánvích

Při ukládání nádobí a příborů dbejte na to, aby:

Nádobí a příbory nesmí bránit rotaci rozstříkovacích ramen.

Duté nádoby, např. šálky, sklenice, pánve apod., ukládejte dnem vzhůru, aby se v nich nemohla během mytí hromadit voda.

Nádobí a příbory nesmíte ukládat do sebe nebo tak, aby se vzájemně překrývaly

- Sklenice se nesmějí dotýkat, aby se nerobily
- Velké nádoby, obtížnější na mytí, ukládejte do spodního koše
- Horní koš je určen pro choulstivější a lehčí nádobí, jako jsou sklenice, šálky a hrnečky

POZOR!

Nože s dlouhou čepelí umístěné do svislé polohy jsou potenciálně nebezpečné!

Dlouhé a/nebo ostré příbory, např. kuchyňské nože, musíte položit vodorovně do horního koše.

Poškození skleněného a jiného nádobí

Možné příčiny:

- Typ skla nebo výrobní proces. Chemické složení mycího prostředku.
- Teplota vody a doba trvání programu myčky.

Doporučená opatření:





- Používejte skleněné nádobí nebo porcelánové talíře výrobcem označené jako vhodné do myčky na nádobí.
- Používejte jemný čisticí prostředek, který je označen jako šetrný k nádobí. Pokud je to nutné, zjistěte si další informace u výrobců čisticích prostředků.
- Vyberte program s nižší teplotou.
- Skleněné nádobí a přístroje co nejdříve po skončení programu z myčky vyndejte, aby nedošlo k poškození.

Po dokončení mycího cyklu

Po dokončení mycího cyklu 6krát zazní zvukový signál myčky. Myčku vypněte pomocí hlavního vypínače, zavřete přívod vody a otevřete dvířka myčky. Před vyjmutím nádobí z myčky vyčkejte pár minut, abyste nemanipulovali s nádobím, dokud je horké a náchylnější k rozbití. Také lépe uschne.

ČÁST 5: SPUŠTĚNÍ MYCÍHO PROGRAMU

Tabulka programů

Program	Informace o programu	Popis programu	Mycí prostředek - předmytí/ hlavní mytí	Trvání programu (min)	Energie (kWh)	Voda (litrů)
 Intenzivní	Pro silně zašpiněné nádobí, jako jsou hrnce, pánve, kastroly a nádobí se zaschlými zbytky jídla.	Předmytí Hlavní mytí (60°C) Opláchnutí 1 Opláchnutí 2 Opláchnutí horkou vodou Sušení	3/20 g (nebo 3 v 1)	213	1,680	15,3
Eco (*E 50242) (Standardní program)	Pro normálně znečištěné nádobí, jako jsou hrnce, talíře, sklenice a mírně znečištěné pánve. Standardní denní cyklus.	Předmytí Hlavní mytí (48 °C) Opláchnutí horkou vodou Sušení	3/20 g (nebo 3 v 1)	233	0,942	12
 Jemný	Jemný mycí cyklus, který se používá pro choulostivější kusy, které jsou citlivé na vysoké teploty. (cyklus spusťte okamžitě po použití nádobí)	Předmytí Hlavní mytí (45°C) Opláchnutí Opláchnutí horkou vodou Sušení	3/16 g (nebo 3 v 1)	152	0,950	13
 60 min	Pro každodenní mytí lehkých a normálně znečištěných talířů a pánví.	Opláchnutí horkou vodou 1 Opláchnutí horkou vodou 2 Opláchnutí horkou vodou (50 °C) Sušení	3/16 g	60	1,050	9,6
 Rychlý	Rychlé mytí mírně zašpiněného nádobí, které není nutné sušit.	Hlavní mytí (45 °C) Opláchnutí horkou vodou	3/16 g	40	0,600	6,6
 Předopláchnutí	Opláchnutí nádobí, které budete myt později ve stejný den.	Předmytí	/	12	0,010	3,9

* EN60436: Jedná se o testovací program

Informace pro porovnávací test v souladu s EN 50242 jsou následující:

- Kapacita: 15 souprav
 - Umístění horního koše: Spodní poloha
 - Nastavení zásobníku lešticího prostředku: 5 (4 v případě čtyřstupňového zásobníku)
1. Program ECO je vhodný k čištění normální znečištěného nádobí, je to nejúčinnější program z hlediska kombinované spotřeby energie a vody.
 2. Ruční předopláchnutí nádobí vede ke zvýšené spotřebě vody a energie a nedoporučuje se.
 3. Mytí nádobí v domácí myčce obvykle spotřebuje méně energie a vody jako ruční mytí, kdy se myčka používá v domácnosti podle tohoto návodu k obsluze.

Zapnutí spotřebiče

Spuštění mycího programu...

Vytáhněte spodní i horní koš, naplňte je nádobím a zase je zasuňte.

1. Doporučujeme nejdřív naplnit spodní koš, potom teprve horní koš (viz kapitola „Plnění košů myčky“). Naplňte zásobník mycím prostředkem (viz část „Sůl, mycí prostředek a prostředek na oplachování“).
2. Zapojte zástrčku do zásuvky. Napájení je 220–240 V stř., 50 Hz, specifikace zásuvky je 12 A/250 V stř., 50 Hz.

Zkontrolujte, zda je naplno otevřený přívod vody. Zavřete dvířka, stiskněte hlavní vypínač a tlačítkem programu vyberte požadovaný mycí program. (Viz část nazvaná „Tabulka programů“.)

Mírně zatlačte na dvířka, abyste se ujistili, že jsou dvířka řádně zavřená.

POZNÁMKA:

Při zavření dvířek zazní kliknutí, která znamená, že jsou dvířka zavřena správně.

Po dokončení mycího cyklu, vypněte myčku stisknutím vypínače „Vyp./Zap.“

Změna programu

Předpoklad: Probíhající program lze upravit pouze v případě, že běží jen krátkou dobu.

Jinak se již pravděpodobně mycí prostředek uvolnil a myčka ho nejspíš vypustila spolu s vodou. Pokud jde o tento případ, musíte mycí prostředek opět doplnit (viz kapitola „Dávkování mycího prostředku“)

1. Stisknutím tlačítka „Vyp./Zap.“ probíhající program zrušte.
2. Po novém zapnutí můžete změnit program na požadovaný cyklus (viz kapitola „Spuštění mycího programu...“).

POZNÁMKA:

Otevřete-li dvířka během spuštěného programu, myčka se zastaví, vydá varovný signál a na digitálním displeji bude blikat „E1“. Jakmile dvířka zavřete, myčka bude po asi 10 sekundách pokračovat v činnosti.

6 programových indikátorů zobrazuje stav myčky nádobí:

- a) Jeden z programových indikátorů se rozsvítí --> probíhá cyklus
- b) Jeden z programových indikátorů bliká --> přerušení cyklu

POZNÁMKA:

Pokud začnou svítit všechny indikátory znamená to, že spotřebič je mimo provoz. Než se obrátíte na servis, vypněte napájení spotřebiče a přívod vody.

Zapomněli jste do myčky vložit nádobí

Zapomenuté kousky nádobí můžete do myčky vložit kdykoliv, dokud se neotevře zásobník na mycí prostředek.

1. Myčku zastavíte mírným pootevřením dvířek.
2. Jakmile přestane z rozstříkovačích ramen stříkat voda, můžete dvířka otevřít úplně.
3. Vložte zapomenuté nádobí.
4. Zavřete dvířka, myčka se po deseti sekundách opět zapne.



VAROVÁNÍ!

Je nebezpečné otevírat dvířka myčky během mytí, protože by vás mohla opařit horká voda. Vypněte myčku

Na displeji se zobrazí „---“ a zazní 6krát zvukový signál, pouze v takové případě je program ukončen.

1. Myčku vypněte pomocí vypínače „Vyp. /Zap.“

2. Uzavřete přívod vody!

Dvířka otevírejte opatrně. Po otevření dvířek může unikat horká pára!

- *Horké nádobí je citlivé na rány. Nechte proto nádobí nejdříve asi 15 minut vychladnout a teprve potom ho vyndejte z myčky.*
- *Otevřete dvířka myčky, nechte je pootevřená a před vyjmutím nádobí chvíli počkejte. Tímto způsobem bude nádobí chladnější a lépe uschne.*

Vyložení nádobí z myčky

Je normální, že je myčka uvnitř mokrá.

Nejdříve vyndejte nádobí ze spodního koše a teprve pak z horního. Předjedete tak namočení nádobí ve spodním koši vodou kapající z koše horního.

ČÁST 6: ÚDRŽBA A ČIŠTĚNÍ

Filtrační systém

Filtr se používá na odstranění velkých kusů potravin a jiných zbytků, aby se nedostaly do čerpadla. Tyto kousky mohou po nějaké době filtr ucpat.

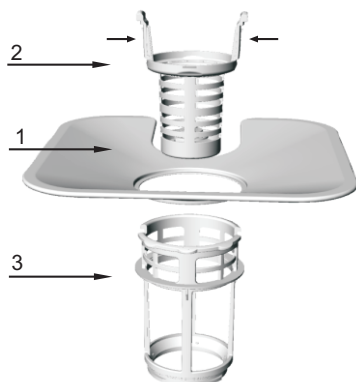

Filtrační systém se skládá z hrubého filtru, plochého (hlavní filtr) a mikrofiltru (jemný filtr).

1. Plochý filtr

Potraviny a jiné zbytky jsou zachyceny ve speciální výtokové hubici na dolním rozstříkovacím rameni.

2. Hrubý filtr

Větší části, např. kousky kostí nebo sklo, které by mohly odpad ucpat, jsou zachyceny hrubým filtrem.

Nečistoty zachycené tímto filtrem odstraníte vyjmutím filtru – jemně stisknete zátku na vrcholu tohoto filtru a zdvihnete ho.

3. Mikrofiltr

Tento filtr zachytává zbytky nečistot a potravin v prostoru nádrže vody a předchází tomu, aby se během mytí zbytky vracely do prostoru myčky.

- Po každém použití myčky zkontrolujte, zda nejsou filtry ucpané.
- Filtrační systém můžete vyjmout odšroubováním hrubého filtru. Odstraňte případné zbytky potravin a vyčistěte filtry pod tekoucí vodou.

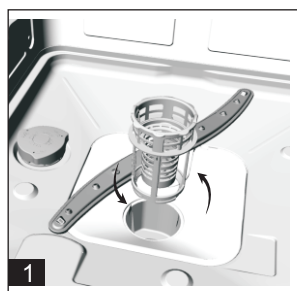

Krok 1: Otočte hrubým filtrem proti směru hodinových ručiček a poté jej zvedněte;

Krok 2: Zdvihněte hlavní filtr

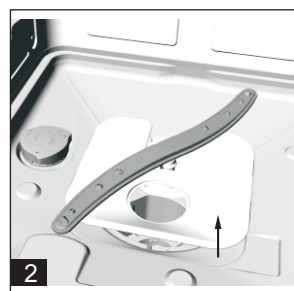

POZNÁMKA:

Dodržním všech kroků tohoto postupu vyjmete filtrační systém; ten instalujete zpět opět postupováním od 2. kroku k 1. kroku.

Montáž filtru

Lepšího provozu a výsledků mytí dosáhnete, pokud budete sadu filtrů pravidelně čistit. Filtr efektivně odstraňuje zbytky jídel z vody používané k mytí nádobí, takže voda může být během mytí používána opakovaně. Z tohoto důvodu je lepší větší zbytky jídel odstranit z filtru po každém mytí propláchnutím půlkruhového filtru a nádoby pod tekoucí vodou. Filtr vyjmete zatáhnutím za madlo nádoby směrem nahoru. Celou filtrační soustavu byste měli čistit jednou týdně. K čištění hrubého i jemného filtru použijte kartáč. Potom jednotlivé části filtru sestavte zpět tak, jak je uvedeno na obrázcích vlevo a vložte je zpět do myčky na své místo a přitlačte je směrem dolů. Myčku nikdy nepoužívejte bez filtrů. Nesprávné usazení filtrů může snížit efektivitu myčky a poškodit nádoby.

**VAROVÁNÍ!**

Myčku nikdy nepoužívejte bez správně umístěných filtrů. Při čištění filtrů na ně neklepejte. Jinak by se filtry mohly zprohýbat a tím by se snížila efektivita myčky.

Čištění rozstříkovacích ramen

Rozstříkovací ramena je nutné pravidelně čistit, aby minerály tvrdé vody neucpaly trysky a ložiska rozstříkovacích ramen.

Rozstříkovací ramena sundáte tak, že otočíte matici ve směru hodinových ručiček, sundáte podložku z rozstříkovacího ramene a pak samotné rameno. Ramena omyjte v teplé mýdlové vodě a jejich trysky vyčistěte pomocí kartáčku. Po řádném propláchnutí je opět nasadte zpět.

Péče o myčku

Pro otření ovládacího panelu použijte měkkou houbičku zlehka navlženou ve vlažné vodě, poté důkladně otřete suchou utěrkou.

Vnější plášť myčky čistěte kvalitní leštěnkou vhodnou pro myčky nádobí.

Nikdy nepoužívejte k čištění jakékoli části myčky ostré předměty, drátěnky ani hrubé čisticí prostředky s brusným účinkem.

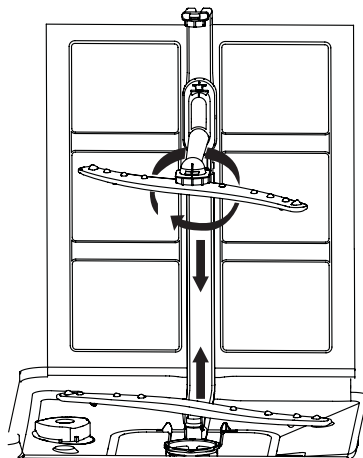

Ochrana před zamrznutím

Pokud je myčka instalována v místnosti bez topení během zimy, požádejte kvalifikovaného technika o:

1. Odpojení myčky od zdroje napájení.
2. Uzavření přívodu vody a odpojení přívodní hadice od vodovodního ventilu.
3. Vypuštění vody z přívodní hadice i vodního ventilu. (Vodu vypustte do nádoby.)
4. Opětovné připojení přívodní hadice k vodovodnímu ventilu.
5. Vyjmutí filtru na dně myčky a pomocí houbičky odsátí vody z odpadní nádrže.

Čištění dvířek

K čištění hrany dvířek použijte pouze měkkou teplou utěrku navlhčenou teplou vodou. Aby do zámku dvířek a elektronických součástí nenatekla voda, nepoužívejte žádné čisticí prostředky v rozprašovačích. Nepoužívejte hrubé čisticí prostředky ani drátěnky na údržbu vnějšího povrchu, jelikož by mohly povrch poškodit. Některé papírové utěrky mohou rovněž povrch poškrábat nebo zanechat na povrchu stopy.



VAROVÁNÍ!

K čištění dvířek myčky nikdy nepoužívejte čisticí prostředky v rozprašovačích, protože by se mohl poškodit zámek a elektrické součásti. Nepoužívejte brusné čisticí prostředky nebo některé papírové utěrky, neboť by mohly povrch poškrábat nebo zanechat neodstranitelné stopy.

Jak udržovat myčku v dobrém stavu

• Po každém mytí

Po každém mytí zavřete přívod vody do myčky a nechte dvířka mírně pootevřená, aby se vyvětrala vlhkost, která se uvnitř nahromadila.

• Odpojte zástrčku

Před čištěním nebo jakoukoli údržbou myčky vždy odpojte napájecí kabel ze zásuvky. Nevystavujte se riziku.

• Nepoužívejte žádná rozpouštědla a abrazivní prostředky

Vnější části a pryžové části myčky nikdy nečistěte rozpouštědly ani čisticími prostředky s brusným účinkem. Raději použijte pouze utěrku namočenou do teplé, mýdlové vody. Skvrny z povrchu uvnitř myčky odstraníte pomocí utěrky navlhčené ve vodě s trochou octa nebo čisticího prostředku určeného speciálně pro myčky na nádobí.

• Když odjízďíte na dovolenou

Když odjízďíte na dovolenou, doporučujeme vám spustit cyklus mytí s prázdnou myčkou a pak odpojit zástrčku ze zásuvky, vypnout přívod vody a nechat dvířka spotřebiče mírně pootevřená. Tím prodloužíte životnost těsnění a zabráníte tvorbě pachů uvnitř spotřebiče.

• Přemístění spotřebiče

Budete-li muset myčku přestěhovat, snažte se ji udržet ve svislé poloze. Je-li to opravdu nezbytné, můžete ji položit na zadní stěnu.

• Těsnění

Jedním z činitelů, které způsobují tvorbu zápachu v myčce, jsou potraviny, které zůstávají přichyceny na těsnění. Pravidelným čištěním vlhkou houbičkou tomu předejdete.

UPOZORNĚNÍ:

Instalace hadic a elektrických zařízení musí být provedena výhradně kvalifikovaným pracovníkem.



VAROVÁNÍ!

Riziko úrazu elektrickým proudem!

Před instalací se ujistěte, že je napájecí kabel odpojen od síťové zásuvky.

Pokud toto nedodržíte, můžete si přivodit úraz elektrickým proudem nebo smrtelné zranění.

ČÁST 7: INSTALACE

- ! Návod k obsluze uchovávejte na bezpečném místě pro možné použití v budoucnu. Pokud je spotřebič prodáván, předáván nebo při stěhování se ujistěte, že společně se spotřebičem je předáván i tento návod, aby se i nový uživatel mohl seznámit s funkcemi spotřebiče.
- ! Pečlivě si přečtěte tento návod k použití: obsahuje důležité informace o bezpečnostních instrukcích, použití a údržbě spotřebiče.
- ! Pokud je spotřebiče přenášen, zajistěte, že bude přenášen v horizontální poloze; pouze pokud není jiná možnost, může být za výjimečných okolností položen na zadní stěnu.

Umístění a vyrovnaní

1. Odstraňte ze spotřebiče veškerý obalový materiál a zkontrolujte, zda se spotřebič nepoškodil během převozu. Pokud je spotřebič poškozen, kontaktujte svého prodejce a v žádném případě neprovádějte instalaci.
2. Zkontrolujte, zda se myčka svými stranami a zadním panelem dotýká sousedních pláštů nebo stěny. Tento spotřebič může být rovněž použit pro instalaci do kuchyňské linky.
3. Umístěte myčku na rovnou a pevnou podlahu. Pokud není podlaha rovná, můžete myčku vyrovnat pomocí vyrovnávacích předních noh, dokud nebude dosaženo rovnováhy (úhel náklonu nesmí přesáhnout 2 stupně). Pokud je spotřebič vyrovnán, bude více stabilní a nebude způsobovat nežádoucí pohyb, vibrace nebo hluk během provozu.

Připojení ke zdroji vody a elektřiny

- ! Připojení k přívodu vody a elektřiny musí provést technik s odpovídající kvalifikací.
- ! Myčka by neměla stát na hadici přívodu vody ani na napájecím kabelu.
- ! Myčku musíte připojit k přívodu vody pomocí nové hadice. Nepoužívejte staré hadice.

* Připojení přívodní hadice

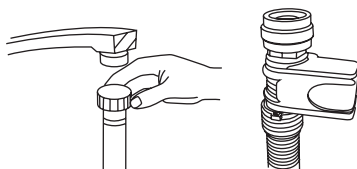

Přívodní hadici připojte k přívodu studené vody s 3/4" závitem a zkontrolujte, že jste ji pořádně utáhli. Pokud jsou hadice nové a nebyly delší dobu použity, propláchněte je vodou, abyste si byli jisti, že jsou uvnitř čisté a zbavené veškerých nečistot. Pokud toto bezpečnostní opatření nedodržíte, přívod vody se může ucpat a poškodit spotřebič.

Připojení vypouštěcí hadice

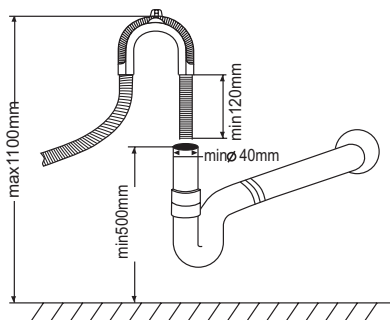

Vypouštění hadici spotřebiče připojte na odpadní potrubí bez jakéhokoliv ohnutí. Pokud bude krátká, požádejte autorizovaný servis o prodloužení hadice ze stejného materiálu, jako byla původní. Vypouštěcí hadice nesmí být po prodloužení delší než 4 metry. Pokud by byla vypouštěcí hadice delší než 4 metry, nádobí by se dokonale neumylo. Hadice musí být důkladně připevněná k odpadnímu potrubí, aby se během mytí neuvolnila.

Elektrické připojení

Než zařízení zapojíte do zásuvky, zkontrolujte, že:

- je zásuvka uzemněná a vyhovuje platným předpisům;
- zásuvka snese maximální zatížení spotřebičem, které je uvedené na typovém štítku na vnitřní straně dveří (viz popis spotřebiče);
- napětí v zásuvce spadá do rozsahu uvedeném na typovém štítku spotřebiče;
- zásuvka je kompatibilní se zástrčkou přívodního kabelu. V opačném případě požádejte kvalifikovaného elektrikáře o výměnu zástrčky; nepoužívejte prodlužovací kabel nebo rozdvojku.

* Volitelné

- ⚠ Před instalací se ujistěte, že přívodní kabel snadno dosáhne do síťové zásuvky a ta bude snadno přístupná.
- ⚠ Přívodní kabel nesmí být skřípnutý nebo ohnutý.
- ⚠ Pokud je přívodní kabel poškozený, musí jej vyměnit výrobce nebo pracovník autorizovaného servisu, aby se předešlo možnému poranění osob. (viz Podpora)
- ⚠ Výrobce, dovozce, distributor ani prodejce nejsou odpovědní za nehody a škody způsobené nedodržením těchto nařízení.

Doporučení týkající se prvního cyklu mytí

Po instalaci spotřebiče můžete spustit první mycí bez vložení nádobí s naplněným zásobníkem soli cca 2 kg (viz předchozí části návodu). Myčka můžete přetéci: jedná se o normální jev. Za normální jev rovněž považujte, že světelná kontrolka doplnění soli bliká ještě několik cyklů po doplnění soli.

Umístění spotřebiče

Spotřebič postavte na požadované místo. Zadní stěna spotřebiče by měla stát u zdi za spotřebičem a boční stěny vedle kuchyňských skříněk nebo zdi. Tato myčka je vybavena hadicí pro přívod vody a vypouštěcí hadicí, které lze z důvodu snadnější instalace umístit napravo nebo nalevo.

Vyvážení spotřebiče

Po instalaci myčky ji vyrovnejte pomocí vyrovnávacích noh (zašroubováním nebo vyšroubováním) do vodorovné polohy. V žádném případě by se ale myčka neměla naklánět o více než 2°.

POZNÁMKA:

Maximální nastavitelná výška nožek je 20 mm.

Vypuštění přebytečné vody z hadic

Pokud je umyvadlo 1000 mm nad podlahou, přebytečnou vodu v hadicích nebude možné odčerpat. Bude třeba odčerpat přebytečnou vodu do misky nebo kýble, který bude umístěn mimo myčku a níže než umyvadlo.

Vypouštění vody

Připojte vypouštěcí hadici. Vypouštěcí hadice musí být správně utěsněná, aby z ní neunikala voda. Zkontrolujte, zda není hadice zauzlovaná nebo zmáčknutá.

Prodloužení hadice

Pokud potřebujete vypouštěcí hadici prodloužit, musíte použít obdobnou vypouštěcí hadici. Nesmí být delší než 4 metry; v opačném případě by se snížil mycí efekt myčky.

Připojení k sifonu

Odpad musíte připojit ve výšce 50 cm (minimálně) až 100 cm (maximálně) od spodku spotřebiče. Vypouštěcí hadici připevňte svorkou.

Spuštění myčky

Před spuštěním myčky zkontrolujte následující:

1. Myčka je vyrovnaná a stojí pevně
2. Přívodní kohoutek je otevřený
3. Hadice v místech připojení netečou
4. Kabel je spolehlivě připojený
5. V zásuvce je elektřina
6. Přívodní a vypouštěcí hadice nejsou zamotané
7. Z myčky je odstraněn veškerý obalový materiál

UPOZORNĚNÍ:

Po instalaci uložte návod na bezpečné místo.

Obsah této příručky bude velmi užitečný i pro další uživatele.

ČÁST 8: TIPY PRO ŘEŠENÍ PROBLÉMŮ

Chybové kódy

Pokud nastane jakákoliv porucha, na displeji myčky se zobrazí chybový kód, aby vás upozornil na případnou závadu.

Kódy	Význam	Možné příčiny
E1	Jsou otevřená dvířka	Během provozu myčky se otevřela dvířka
E2	Přívod vody	Porucha přívodu vody
E3	Vypouštění vody	Porucha vypouštění vody
E4	Snímač teploty	Porucha snímače teploty
E5	Přetečení/únik	Došlo k přetečení/úniku vody
E6	Únik vody	Došlo k úniku vody
E7	Topné těleso	Porucha vyhřívání



VAROVÁNÍ!

Pokud myčka přetéká, uzavřete přívod vody a potom zavolejte do servisu. Pokud je ve spodní nádobě z důvodu přetečení nebo netěsnosti voda, vylijte ji ještě před opětovným spuštěním myčky.

Než zavoláte do servisu

Nahlédnutí do tabulky na následujících stránkách vám může ušetřit telefonát do servisu.

Problém	Možné příčiny	Co dělat
Myčka se nezapne.	Spálená pojistka nebo spadl jistič.	Vyměňte pojistku nebo zapněte jistič. Odpojte všechny spotřebiče, které s myčkou sdílejí stejný elektrický okruh.
	Není zapnutý zdroj energie.	Zkontrolujte, že je myčka zapnutá a jsou správně zavřena dvířka. Zkontrolujte, že je zástrčka správně zapojená do zásuvky.
	Nízký tlak vody.	Zkontrolujte, že je správně připojený přívod vody a že je otevřený.
Vypouštěcí čerpadlo stále pracuje.	Myčka přetekla.	Myčka je vybavena senzorem pro detekci přetečení. Pokud se tak stalo, vypne se cirkulační čerpadlo a zapne se vypouštěcí čerpadlo.

Problém	Možné příčiny	Co dělat
Hluk.	Některé zvuky jsou normální.	Zvuk z otevření zásobníku na mycí prostředek.
	Nádobí není správně vloženo v koších nebo se uvolnilo ze své pozice.	Ujistěte se, že je nádobí správně umístěno v myčce.
	Motor hučí.	Myčka není používána pravidelně. Pokud není myčka používána pravidelně, aspoň jednou za týden ji nechte napustit a zase vypustit vodu, tím se udrží vlhkost těsnění.
Pěna v myčce.	Nesprávný mycí prostředek.	Používejte pouze speciální mycí prostředek do myček, abyste předešli tvoření pěny. Pokud se tak stane, otevřete myčku a nechte pěnu odpařit. Do myčky nalijte 4 l studené vody. Myčku zavřete, spusťte cyklus „předopláchnutí“, aby se voda vypustila... V případě potřeby zopakujte.
	Rozlitý mycí prostředek.	Lešticí prostředek vždy hned setřete.
Skvrny uvnitř myčky.	Použili jste mycí prostředek s barvivy.	Používejte mycí prostředek bez barviv.
Nádobí a příbory nejsou čisté.	Nevhodný program. Nesprávně uložené nádobí.	Vyberte nový program. Ujistěte se, že používáte vhodný mycí prostředek a rozstříkovací ramena nejsou blokována velkými kusy nádobí.
Skvrny nebo film na sklenicích a příborech.	<ol style="list-style-type: none"> 1. Výjimečně tvrdá voda. 2. Příliš studená voda v přívodu. 3. Myčka je přeplněná. 4. Nesprávně uložené nádobí. 5. Starý nebo navlhlý mycí prostředek. 6. Prázdný zásobník na lešticí prostředek. 7. Nesprávné dávkování mycího prostředku. 	<p>Abyste odstranili skvrny ze sklenic:</p> <ol style="list-style-type: none"> 1. Vyndejte z myčky všechny kovové předměty. 2. Nepřidávejte mycí prostředek. 3. Vyberte nejdelší mycí cyklus. 4. Zapněte myčku a nechte ji běžet 18 až 22 minut, poté bude v hlavní části mytí. 5. Otevřete dvířka a na dno myčky nalijte 2 šálky bílého octa. 6. Zavřete dvířka a nechte myčku dokončit cyklus. Pokud ocet nefunguje: Opakujte výše uvedené, ale místo octa použijte roztok 1/4 šálku (60 ml) krystalků kyseliny citrónové.

Problém	Možné příčiny	Co dělat
Zakalení skla.	Kombinace měkké vody a nadměrné dávky mycího prostředku.	Pokud máte měkkou vodu, použijte pro mytí a čištění skla méně mycího prostředku a kratší cyklus.
Žlutý nebo hnědý povlak na vnitřních stranách.	Skvrny od čaje nebo kávy.	Použijte roztok 1/2 šálky bělidla a 3 šálky teplé vody pro ruční odstranění skvrn.  VAROVÁNÍ Je třeba vyčkat 20 minut po dokončení mycího cyklu před vyjmutím nádobí, aby topné těleso vychladlo; v opačném případě by mohlo dojít o popáleninám.
	Železité zbytky ve vodě mohou způsobit rovněž povlak.	Kontaktujte dodavatele změkčovače vody pro speciální filtr.
Bílý povlak uvnitř myčky.	Minerály tvrdé vody.	Vnitřek myčky umyjte vlhkou houbičkou s mycím prostředkem, použijte gumové rukavice. Nikdy nepoužívejte žádné jiné mycí prostředky než ty určené do myčky, abyste neriskovali vznik pěny.
Kryt zásobníku na mycí prostředek není možné zavřít.	Zbytky mycího prostředku blokují pohyb dvířek zásobníku.	Vyčistěte zásobník na mycí prostředek.
V zásobníku zůstal mycí prostředek.	Nádobí zablokovalo víčko zásobníku.	Přerovnejte nádobí v myčce.
Pára.	Jedná se o normální jev.	Pára může unikat skrz dvířka během procesu sušení a odčerpávání vody.
Černé nebo šedé skvrny na talířích.	O talíře se opíralo hliníkové nádobí.	Tyto skvrny odstraňte pomocí jemného čisticího prostředku.
V dolní části myčky zůstala voda.	Jedná se o normální jev.	Malé množství vody čisté vody okolo výstupu v dolní části udržuje těsnění pružné.
Myčka teče.	Přeplněný zásobník nebo rozlitý leštící prostředek.	Buďte opatrní, abyste nepřeplnili zásobník na leštící prostředek. Rozlitý leštící prostředek může způsobit nadměrnou tvorbu pěny a vést k přetečení. Pokud byste prostředek rozlili, okamžitě ho setřete vlhkou utěrkou.
	Myčka nestojí rovně.	Zajistěte vodorovnou polohu myčky.

ČÁST 9: INFORMAČNÍ LIST

Informační list

PHILCO 

DELEGOVANÉ NAŘÍZENÍ KOMISE (EU) 2019/2017

Název nebo ochranná známka výrobce: PHILCO

Adresa výrobce: U Sanitasu 1621, Říčany 251 01, CZ

Identifikační značka modelu: PD 156 WTE / PD 156 XTE

Základní specifikace: Myčka nádobí

Parametr	Hodnota	Parametr	Hodnota	
Jmenovitá kapacita (v ks)	15	Rozměry v mm	Výška	845
			Šířka	600
			Hloubka	560
Index energetické účinnosti (EEI)	55,9	Třída energetické účinnosti*	E	
Třída účinnosti čištění	1,13	Třída účinnosti sušení	1,09	
Spotřeba energie v kWh [za cyklus], při eco programu s využitím plnění studené vody. Skutečná spotřeba energie bude záviset na používání spotřebiče.	0,964	Spotřeba vody v litrech [na cyklus], na základě eco programu. Aktuální spotřeba vody bude záležet na tom, jak spotřebič se používá a na tvrdosti vody.	12	
Trvání programu (h:min)	3:53	Typ	Volněstojící	
Akustický zvuk emise hluku (dB(A) re 1 pW)	47	Třída akustických emisí hluku	C	
Spotřeba po vypnutí (W)	0,49	Standby režim (W)	0,6	
Odložený start (W) (pokud je vybrán)	1	Síťový režim standby (W) (pokud je vybrán)	-	

Minimální doba trvání záruky nabízené výrobcem pro domácí používání: 24 měsíců

Doplňující informace:

Webový odkaz na web výrobce, kde jsou informace uvedené v bodě 6 přílohy II nařízení Komise (EU) 2019/2022 nalezeno: www.philco.cz

* A (nejvyšší účinnost) až G (nejnižší účinnost)

ČÁST 10: LIKVIDACE



- Obalový materiál myčky zlikvidujte řádným způsobem.
- Veškerý obalový materiál lze recyklovat.
- Plastové části jsou označené standardními mezinárodními značkami:
 - (např. PS jako polystyrén, materiál na výplně)
- Tento spotřebič je označen v souladu s evropskou směrnicí 2002/96/EU o odpadech z elektrických a elektronických zařízení OEEZ. Směrnice specifikuje pravidla pro odevzdání a recyklaci starých zařízení na území EU.



VAROVÁNÍ!

- Obalový materiál může být nebezpečný pro děti!
- Obal i zařízení odevzdejte k likvidaci ve sběrném dvoře nebo recyklačním centru. Odřízněte napájecí kabel a vyřadte z činnosti mechanismus uzavírání dvířek.
- Kartonový obal je vyroben z recyklovaného papíru a měl by být zlikvidován způsobem určeným k recyklaci papíru.

- Zajištěním správné likvidace tohoto produktu pomůžete předejít potenciálním negativním dopadům na životní prostředí a lidské zdraví, ke kterým by jinak mohlo dojít v případě nesprávné likvidace tohoto produktu.
- Podrobnější informace ohledně recyklace tohoto výrobku získáte na místním úřadě a u společnosti zajišťující likvidaci vašeho domácího odpadu.

DŮLEŽITÉ!

Aby vaše myčka fungovala co nejlépe, přečtěte si všechny pokyny pro používání před jejím uvedením do provozu.

TECHNICKÉ INFORMACE

Technické informace se nachází na typovém štítku na vnitřní straně spotřebiče a na energetickém štítku. QR kód, na dodaném energetickém štítku, obsahuje odkaz na registraci spotřebiče v databázi EU Eprel. Uchovejte si energetický štítek, návod k použití, spolu s dalšími dokumenty dodanými s přístrojem.

INFORMACE O TESTOVÁNÍ

Dodané zařízení je v souladu s EcoDesignem a EN60436:2020. Požadavky na přístup vzduchu pro správný provoz přístroje, minimální vzdálenost od zdi a rozměry přístroje, jsou součástí tohoto návodu. V případě dalších dotazů se obraťte na výrobce.

PÉČE O ZÁKAZNÍKA A SERVIS

Vždy používejte pouze originální náhradní díly.

Označení modelu a sériové číslo naleznete na typovém štítku. Polohu typového štítku je možné změnit bez předchozího upozornění.

Originální náhradní díly pro některé konkrétní komponenty jsou k dispozici minimálně 7 nebo 10 let. Závisí to na typu komponentu a na uvedení posledního spotřebiče daného modelu na trh.

Při kontaktování našeho autorizovaného servisu mějte k dispozici modelové označení, sériové číslo a popis závady.

Pro stažení dokumentů navštivte www.philco.cz.

Pro nahlášení závady a získání dalších servisních informací navštivte <https://philco.cz/podpora-a-servis>.

Změny vyhrazeny bez předchozího upozornění.

POKYNY A INFORMACE TÝKAJÍCÍ SE LIKVIDACE POUŽITÝCH OBALOVÝCH MATERIÁLŮ

Obalové materiály zlikvidujte na veřejném místě pro likvidaci odpadu.

LIKVIDACE POUŽITÝCH ELEKTRICKÝCH A ELEKTRONICKÝCH SPOTŘEBIČŮ



Význam symbolu na výrobku, jeho příslušenství nebo obalu znamená, že s tímto výrobkem nesmí být zacházeno jako s komunálním odpadem. Tento výrobek zlikvidujte na příslušném sběrném místě pro recyklaci odpadu z elektrických a elektronických zařízení. Popřípadě je možné v některých státech Evropské unie nebo jiných evropských státech vrátit své výrobky místnímu prodejci, v případě koupě obdobného nového výrobku. Správná likvidace tohoto výrobku pomůže ušetřit cenné přírodní zdroje a pomoci při prevenci případného negativního vlivu na životní prostředí a lidské zdraví, ke kterému by mohlo dojít v důsledku nesprávné likvidace odpadu. Podrobnější informace získáte od místního úřadu nebo v nejbližším středisku pro sběr odpadu. Nesprávná likvidace tohoto typu odpadu může podléhat vnitrostátním předpisům o pokutách.

Pro podnikatelské subjekty v Evropské unii

Chcete-li zlikvidovat elektrické nebo elektronické zařízení, vyžádejte si potřebné informace od svého prodejce nebo dodavatele.

Likvidace v jiných státech mimo Evropské unie

Chcete-li zlikvidovat tento výrobek, vyžádejte si potřebné informace o správném způsobu likvidace od místních úřadů nebo svého prodejce.



Tento výrobek splňuje všechny základní požadavky nařízení EU, které se na něj vztahují.

Změny v textu, designu a technických údajích se mohou vyskytnout bez předchozího upozornění a vyhražujeme si právo provést tyto změny.

Originál tohoto návodu k obsluze je v českém jazyce.

UMÝVAČKA RIADU

NÁVOD NA OBSLUHU

PHILCO



Famous for Quality the World Over

PD 156 WTE

PD 156 XTE

**Vážený zákazník,
Ďakujeme, že ste si kúpili výrobok značky PHILCO. Aby mohol váš spotrebič slúžiť dobre, prečítajte si všetky pokyny uvedené v tomto návode na obsluhu.**

OBSAH

ČASŤ 1: BEZPEČNOSTNÉ POKYNY	3
ČASŤ 2: PREVÁDZKOVÉ POKYNY	6
Ovládací panel.....	6
Funkcie umývačky riadu	7
ČASŤ 3: PRED PRVÝM POUŽITÍM.....	8
A. Zmäkčovač vody.....	8
B. Doplnenie soli do zmäkčovadla	9
C. Doplnenie leštiaceho prostriedku.....	10
D. Funkcia umývacieho prostriedku.....	11
ČASŤ 4: PLNENIE KOŠOV UMÝVAČKY RIADU	14
ČASŤ 5: SPUSTENIE UMÝVACIEHO PROGRAMU.....	19
Tabuľka umývacích programov	19
Zapnutie spotrebiča	20
Zmena programu	20
Zabudli ste do umývačky vložiť riad.....	20
ČASŤ 6: ÚDRŽBA A ČISTENIE	22
ČASŤ 7: INŠTALÁCIA	25
Umiestnenie a vyrovnanie	25
Pripojenie k zdroju vody a elektrickej energie.....	25
ČASŤ 8: TIPY PRE RIEŠENIE PROBLÉMOV	28
Chybové kódy.....	28
Skôr ako zavoláte do servisu	28
ČASŤ 9: INFORMAČNÝ LIST	31
ČASŤ 10: LIKVIDÁCIA.....	32



Tento spotrebič bol testovaný v súlade so smernicami platnými v Európskej únii.

Tento spotrebič vyhovuje príslušným bezpečnostným predpisom pre elektrické spotrebiče platné v Európskej únii.

Vážený zákazník,

- Pozorne si prečítajte tento návod na obsluhu a uchovajte do budúcnosti na bezpečnom mieste kvôli nazretiu.
- Prípadnému ďalšiemu majiteľovi ho odovzdajte spolu so spotrebičom.
- Tento návod obsahuje kapitoly s bezpečnostnými pokynmi, prevádzkovými pokynmi, inštalačnými pokynmi a tipmi pri odstraňovaní problémov a pod.
- Pred uvedením umývačky do prevádzky si prečítajte tento návod, pomôže vám umývačku správne používať a udržiavať.

Skôr ako zavoláte do servisu

- Kapitola Odstraňovanie problémov vám pomôže vyriešiť bežné problémy bez potreby kontaktovať autorizované servisné stredisko.

POZNÁMKA:

S ohľadom na konštantný vývoj a modernizáciu výrobkov môže výrobca vykonať úpravy bez predchádzajúceho upozornenia.

ČASŤ 1: BEZPEČNOSTNÉ POKYNY

 **VAROVANIE!** Pri použití umývačky riadu dodržiavajte nižšie uvedené upozornenia:

Tento spotrebič môžu používať deti od 8 rokov a osoby so zníženými fyzickými, zmyslovými alebo mentálnymi schopnosťami alebo s nedostatkom skúseností a znalostí, ak sú pod dozorom alebo boli poučené o používaní spotrebiča bezpečným spôsobom, a rozumejú prípadným nebezpečenstvám.

Deti sa so spotrebičom nesmú hrať.

Čistenie a údržbu vykonávanú používateľom nesmú vykonávať deti bez dozoru.

Ak je prívodný kábel poškodený, jeho výmenu zverte odbornému servisnému stredisku, aby sa zabránilo vzniku nebezpečnej situácie. Spotrebič s poškodeným prívodným káblom je zakázané používať.

Dvierka by nemali zostávať v otvorenej polohe, pretože inak hrozí nebezpečenstvo zakopnutia.

Pri ukladaní riadu do umývačky:

-  **VÝSTRAHA:** Nože a ďalšie náradie s ostrými hrotmi a ostrím musíte vložiť do koša špičkami smerom dolu alebo uložiť do vodorovnej polohy.
- Ostré predmety ukladajte tak, aby nemohli poškodiť tesnenie dvierok.

- Nože alebo podobné ostré predmety vždy vkladajte rukoväťou hore, aby sa o ostrie niekto neporanil.
- Neumývajte v umývačke plastové predmety, ak nie sú výrobcom označené ako vhodné do umývačky riadu. Prítomnosť plastového riadu v umývačke má za následok horší výsledok procesu sušenia. Pri plastových predmetoch, ktoré nie sú označené ako vhodné do umývačky riadu, dodržiavajte odporúčania ich výrobcu.

TTENTO PRÍSTROJ JE URČENÝ NA POUŽITIE VÝLUČNE V DOMÁCNOSTI A NIE V PODOBNÝCH OBLASTIACH, AKO SÚ:

- kuchynské kúty v obchodoch, kanceláriách a ostatných pracoviskách;
 - v poľnohospodárstve;
 - hostia v hoteloch, motelloch a podobných ubytovacích zariadeniach;
 - v zariadeniach zaisťujúcich nocľah s raňajkami.
- Na dvierka a koše na riad si nesadajte, nestúpajte na ne a pri obsluhu nepoužívajte násilie.
 - Neumiestňujte na spotrebič žiadne ťažké predmety a nestúpajte na otvorené dvierka. Spotrebič by sa mohol prevrátiť dopredu.

Používajte len umývacie a leštiace prostriedky určené do umývačky riadu. Nikdy nepoužívajte mydlo, pracie prostriedky ani umývacie prostriedky na riad na ručné umývanie.

Deťom zabráňte v prístupe k umývacím a leštiacim prostriedkom a tiež k otvoreným dvierkam umývačky, pretože by vo vnútri mohli byť zvyšky prostriedkov, ktoré sú alkalické a môžu byť veľmi nebezpečné.

Spotřebič, přívodný kábel alebo zástrčka nesmú ležať, dotýkať sa ani byť ponorené do vody alebo inej kvapaliny, aby nedošlo k úrazu elektrickým prúdom.

Ak je napájací kábel poškodený, musí byť vymenený výrobcom, jeho servisným technikom alebo podobne kvalifikovanou osobou, aby nebola ohrozená bezpečnosť.

Spotřebič nesmie stáť na prívodnom kábli.

Spotřebič pripojte k prívodu vody pomocou novej hadice a nie pomocou už používanej hadice.

Obalové materiály zlikvidujte správnym spôsobom.

Počas inštalácie nesmie byť napájací kábel nadmerne alebo nebezpečne ohýbaný alebo stláčaný.

Ovládacie prvky nie sú na hranie.

Uistite sa, že koberec neblokuje otvory v dolnej časti spotřebiča.

Umývačku používajte len na účely, na ktoré je určená, teda na umývanie riadu.

Táto umývačka je určená len na použitie v interiéri.

**POZORNE SI PREČÍTAJTE A DODRŽIAVAJTE TIETO
BEZPEČNOSTNÉ POKYNY A USCHOVAJTE SI ICH PRE POUŽITÍ
V BUDÚCNOSTI**

ČASŤ 2: PREVÁDZKOVÉ POKYNY

Ovládací panel

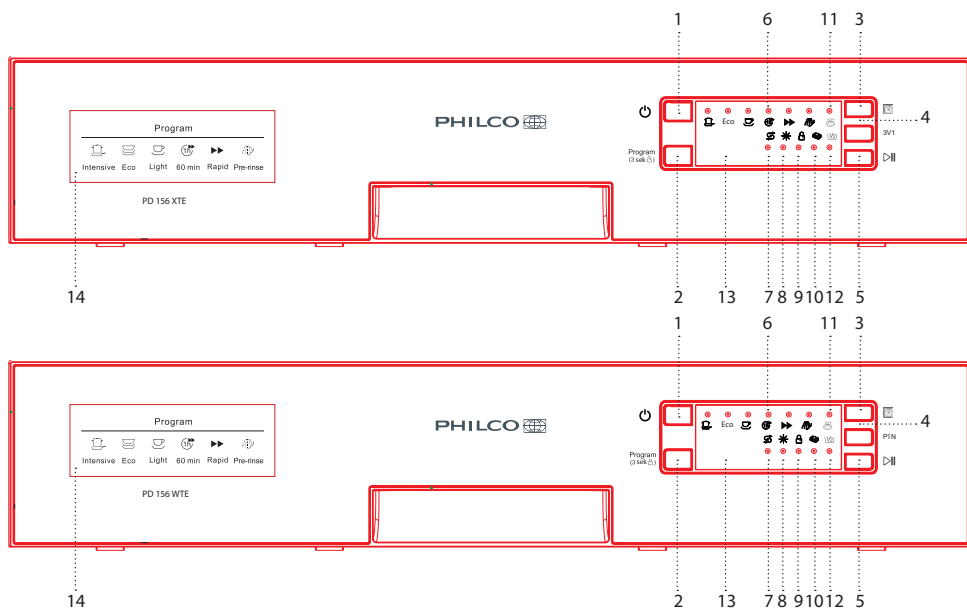

1. Vypínač: Zapnutie/vypnutie napájania spotrebiča.
2. Tlačidlo voľby programu/Tlačidlo detskej poistky: Stlačením tlačidla zvolíte program „Detská poistka“ sa aktivuje, keď podržíte tlačidlo stlačené 3 sekundy a na digitálnom displeji šesťkrát zabliká „LO“.
3. Tlačidlo odloženého štartu: ODLOŽENÝ START umožňuje nastaviť čas, po ktorého uplynutí sa umývačka spustí; je možné nastaviť až 24 hodín.
4. Tlačidlo alternatívnej funkcie: Stlačením tohto tlačidla môžete zvoliť doplnkovú funkciu „3 IN 1“, umývanie v hornom koši alebo umývanie v dolnom koši a rozsvieti sa príslušný indikátor.
5. Tlačidlo Start/Pauza: Tlačidlo slúži na spustenie alebo prerušenie vybraného umývacieho cyklu.
6. Indikátor programu: Keď zvolíte určitý program, rozsvieti sa príslušný indikátor.
7. Indikátor doplnenia soli: Indikátor sa rozsvieti, keď treba doplniť soľ do zásobníka.
8. Indikátor doplnenia leštiaceho prostriedku: Indikátor sa rozsvieti, keď treba doplniť zásobník leštiaceho prostriedku.
9. Indikátor detskej poistky: „Detská poistka“ sa aktivuje, keď podržíte tlačidlo detskej poistky stlačené 3 sekundy a indikátor „Detskej poistky“ sa rozsvieti potom, ako šesťkrát zabliká.
10. Indikátor „3 v 1“: Indikátor svieti, keď je zvolená doplnková funkcia.
11. Indikátor Dry+: Tento indikátor sa rozsvieti pri voľbe doplnkovej funkcie Dry+.
12. Indikátor polovičnej náplne: Tento indikátor sa rozsvieti pri voľbe doplnkovej funkcie polovičnej náplne.
13. Digitálny displej: Na displeji sa zobrazujú údaje o zostávajúcom čase, odloženom štarte aj kódy porúch.
14. Výber programov.

Funkcie umývačky riadu

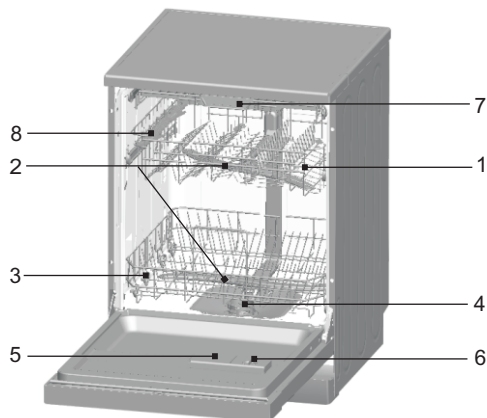

Pohľad spredu

1. Horný kôš
2. Ramená ostrekovača
3. Spodný kôš
4. Filter
5. Zásobník na umývací prostriedok
6. Zásobník na leštiaci prostriedok
7. Kôš na príbory
8. Držiak na šálky

ČASŤ 3: PRED PRVÝM POUŽITÍM

Skôr ako svoju umývačku prvýkrát uvediete do prevádzky:

- Pripravte zmäkčenie vody
- Naplňte soľ do zásobníka
- Doplňte leštiaci prostriedok
- Doplňte umývací prostriedok

A. Zmäkčovač vody

Zmäkčovač vody je vytvorený tak, aby z vody odstraňoval minerály a soli, ktoré by mali škodlivý alebo nepriaznivý vplyv na prevádzku umývačky. Čím vyšší je obsah týchto minerálov a solí, tým je voda tvrdšia. Zmäkčovač by ste mali nastaviť podľa tvrdosti vody vo vašej oblasti. Informácie o tvrdosti vody vo vašej oblasti by vám mal poskytnúť váš dodávateľ vody.

Nastavenie

Množstvo použitej soli je možné nastaviť od H0 do H7.

Pri nastavenej hodnote H0 sa soľ nepoužíva.

- Zistite hodnotu tvrdosti vašej vody z vodovodu. Príslušné informácie vám poskytne váš dodávateľ vody.
- Zistenú hodnotu vyhľadajte v tabuľke tvrdosti vody.
- Zatvorte dvierka spotrebiča.
- Zapnite spotrebič pomocou vypínača.
- Podržte stlačené tlačidlo odloženého štartu „Delay“ a na 5 sekúnd stlačte tlačidlo voľby programu „Program“. Zaznie jeden zvukový signál a na displeji začne blikať H... (nastavenie z výroby je H4)

Zmena nastavenia:

- Stlačte tlačidlo odloženého štartu „Delay“.
Po každom stlačení tlačidla sa nastavená hodnota zvýši o jednu úroveň; pri dosiahnutí úrovne H7 sa zobrazenie prepne späť na H0 (vyp.).
- Stlačte tlačidlo voľby programu „Program“. Zvolené nastavenie sa teraz uložílo.

Informácie o tvrdosti vašej vody vám poskytne váš dodávateľ vody.

Tabuľka tvrdosti vody

Tvrdosť vody		Mmol/l	Nastavte na spotrebiči hodnotu
°Clark	Rozsah		
0-8	mäkká	0 - 1,1	H0
9-10	mäkká	1,2 - 1,4	H1
11-12	stredná	1,5 - 1,8	H2
13-15	stredná	1,9 - 2,1	H3
16-20	stredná	2,2 - 2,9	H4
21-26	tvrdá	3,0 - 3,7	H5
27-38	tvrdá	3,8 - 5,4	H6
39-62	tvrdá	5,5 - 8,9	H7

B. Doplnenie soli do zmäkčovadla

Pridávajte vždy iba soľ určenú pre použitie v umývačkách riadu.

POZNÁMKA:

Ak vaša umývačka nemá žiadny systém zmäkčovania vody, môžete túto kapitolu preskočiť.

ZMÄKČOVAČ VODY

Tvrdosť vody sa na rôznych miestach líši. Ak v umývačke používate tvrdú vodu, budú sa na riade usadzovať čiastočky.

Tento spotrebič je vybavený špeciálnym zmäkčovačom, ktorý používa soľ špeciálne určenú na odstránenie vápnika a minerálov z vody.

Zásobník na soľ je umiestnený pod dolným košom a pri jeho plnení postupujte takto:

Pozor!

- Používajte len soľ určenú špeciálne pre použitie v umývačkách riadu! Akýkoľvek iný typ soli, ktorý nie je špecificky určený na použitie v umývačke riadu, najmä jedlá soľ, by poškodil systém zmäkčovania v umývačke. V prípade poškodenia spôsobeného použitím nevhodnej soli výrobca neposkytuje záruku ani nezodpovedá za akékoľvek spôsobené škody.
- Soľ doplňte pred začatím jedného z úplných umývacích programov.
- Predídete tak tomu, aby na dne umývačky zostali usadené kryštály soli alebo slaná voda, ktoré by mohli spôsobiť koróziu.
- Po prvom umývacom cykle indikátor na ovládacom paneli zhasne.



- A. Vysuňte spodný koš a potom odskrutkujte viečko zásobníka na soľ. **1**
- B. Ak dopĺňate soľ do zásobníka prvýkrát, naplňte ho z 2/3 vodou (cca 500 ml). **2**
- C. Umiestnite koniec lievika (dodávané príslušenstvo) do otvoru a nasypťe približne 2 kg soli. Je bežné, že zo zásobníka vytečie menšie množstvo vody.
- D. Opatrne zaskrutkujte viečko späť.
- E. Varovný indikátor doplnenia soli obvykle zhasne v priebehu 2 – 6 dní po doplnení zásobníka soľou.

POZNÁMKA:

- 1. Zásobník na soľ dopĺňajte až vtedy, keď sa na ovládacom paneli rozsvieti varovný indikátor doplnenia soli. Hoci je zásobník soli doplnený, môže indikátor zásobníka soli po nejaký čas svietiť, kým sa soľ rozpustí. Ak na ovládacom paneli varovný indikátor doplnenia soli nie je (na niektorých modeloch), môžete množstvo odhadnúť po doplnení soli do systému podľa počtu cyklov realizovaných umývačkou (pozrite si nasledujúcu schému).**
- 2. Ak by vám soľ niekde vytekla, zavrňte sa jej spustením programu na namáčanie riadu alebo programu rýchleho umývania.**

C. Doplnenie leštiaceho prostriedku

Funkcia leštiaceho prostriedku

Leštiaci prostriedok sa automaticky pridáva k poslednému opláchnutiu a zaisťuje, aby na riade po uschnutí nezostali stopy a šmuhy od vody.

POZOR!

Používajte iba značkový leštiaci prostriedok pre umývačky riadu. Do zásobníka na leštiaci prostriedok nelejte iné zmesi (napr. tekutý umývací prostriedok a pod.). Umývačka by sa mohla vážne poškodiť.

Kedy doplniť zásobník leštiaceho prostriedku

Ak na ovládacom paneli nesvieti indikátor leštiaceho prostriedku, môžete odhadnúť jeho množstvo na základe farby optického indikátora úrovne „D“, ktorý sa nachádza hneď vedľa viečka. Keď je zásobník leštiaceho prostriedku plný, je celý indikátor tmavý. S postupným ubúdaním prostriedku sa tmavý bod indikátora zmenšuje. Množstvo leštiaceho prostriedku nenechávajte klesnúť pod 1/4 zásobníka.

S postupným ubúdaním leštiaceho prostriedku sa tmavý bod indikátora zmenšuje, ako je uvedené nižšie.

- Plný
- ◐ Plný z 3/4
- ◑ Plný z 1/2
- ◒ Plný z 1/4 – Mali by ste doplniť, aby nezostávali škrvny
- Prázdny

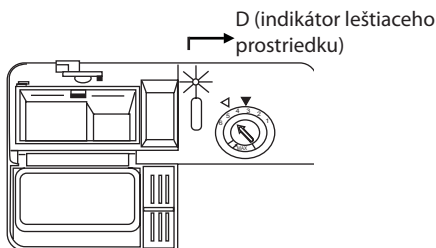

ZÁSObNÍK NA LEŠTÍACI PROSTRIEDOK

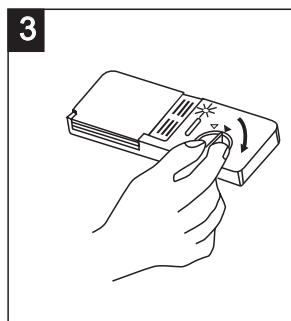
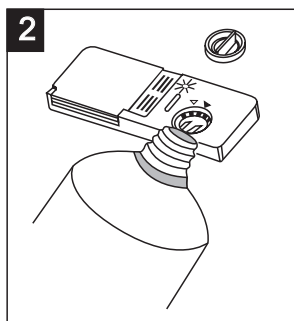
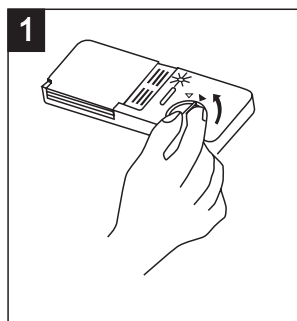

- 1** Zásobník otvorte otočením viečka v smere šípky „open“ (doľava) a jeho vybratím.
- 2** Nalejte prostriedok do zásobníka a dávajte pozor, aby ste ho nepreliali.
- 3** Viečko nasadte späť a dotiahnite ho otáčaním v smere šípky „closed“ (doprava).

Leštiaci prostriedok sa uvoľňuje pri poslednom oplachovaní, aby na riade nezostávali kvapky vody a následne tak stopy a šmuhy. Leštiaci prostriedok ďalej zrýchľuje sušenie tým, že všetka voda z riadu stečie.

Vaša umývačka je prispôbená na použitie tekutého leštiaceho prostriedku. Zásobník na leštiaci prostriedok je umiestnený na vnútornej strane dvierok vedľa zásobníka na umývací prostriedok.

Zásobník naplníte tak, že ho otvoríte a nalejete doň prostriedok, až indikátor úplne sčernie. Obsah zásobníka na leštiaci prostriedok je asi 140 ml.

Pozor, aby ste zásobník nepreplnili, pretože by mohlo dôjsť k nadmernému peneniu. Ak by ste prostriedok rozliali, ihneď ho zotrite vlhkou utierkou. Nezabudnite viečko nasadiť späť, než zavriete dvierka umývačky.

POZOR!

Pripadný rozliaty prostriedok utrite utierkou, aby sa pri ďalšom umývaní netvorilo nadmerné množstvo peny.

Nastavenie zásobníka na leštiaci prostriedok

Zásobník na leštiaci prostriedok má štyri až šesť stupňov nastavenia. Najskôr nastavte zásobník leštiaceho prostriedku na hodnotu „4“. Ak nastanú problémy so škvŕnami alebo sušením, zvýšte uvoľňované množstvo prostriedku sňatím viečka zásobníka a otočením ovládača na „5“. Ak aj napriek tomu nie je riad po usušení bez škvŕn, upravte nastavenie opäť na vyšší stupeň, pokiaľ riad nebude po usušení čistý. Z výroby je nastavený stupeň 5.

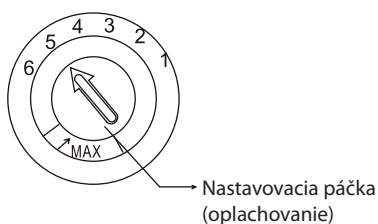

POZNÁMKA:

Ak sú na riade po jeho umytí kvapky vody alebo stopy vodného kameňa, zvýšte dávkovanie.

Ak sú na riade biele škvŕny alebo namodravé vrstvy na pohároch alebo ostrí nožov, dávkovanie znížte.

D. Funkcia umývacieho prostriedku

Umývacie prostriedky so svojimi chemickými prísadami sú potrebné na odstránenie nečistôt, ich rozloženie a odstránenie z umývačky. Na tento účel je vhodná väčšina umývacích prostriedkov komerčnej kvality.

Koncentrované umývacie prostriedky

Podľa svojho chemického zloženia sa umývacie prostriedky delia na dva základné typy:

- bežné, alkalické umývacie prostriedky so žieravými prísadami
- menej alkalické umývacie prostriedky s prírodnými enzýmami

Použitie „Eko“ umývacích programov v kombinácii s koncentrovanými umývacími prostriedkami obmedzuje vplyv na prostredie a je vhodné aj pre váš riad. Tieto programy využívajú schopnosti enzýmov obsiahnutých v koncentrovaných umývacích prostriedkoch. Z tohto dôvodu môžete s umývacími programami „Eko“, pri ktorých použijete koncentrované umývacie prostriedky, dosiahnuť rovnaké výsledky, aké by ste dosiahli iba s „intenzívnymi“ programami.

Tablety do umývačky riadu

Rýchlosť rozpúšťania tabliet do umývačky riadu rôznych značiek sa môže líšiť. Z tohto dôvodu sa niektoré tablety nemusia pri krátkych programoch rozpustiť a splniť tak svoju čistiacu funkciu.

Preto pri používaní tabliet používajte dlhé programy, aby ste tak zaistili úplné odstránenie zvyškov umývacieho prostriedku.

Zásobník na umývací prostriedok

Zásobník musíte naplniť pred spustením akéhokoľvek umývacieho cyklu podľa pokynov uvedených v tabuľke umývacích cyklov. Vaša umývačka riadu používa menej umývacieho prostriedku a leštiaceho prostriedku ako bežná umývačka riadu. Všeobecne je na normálne umývanie potrebná iba jedna polievková lyžica umývacieho prostriedku. Na viac znečistený riad budete potrebovať väčšie množstvo umývacieho prostriedku. Vždy pridajte umývací prostriedok až bezprostredne pred spustením umývačky, v opačnom prípade by mohol navlhnúť a potom by sa správne nerozpustil.

Množstvo používaného umývacieho prostriedku

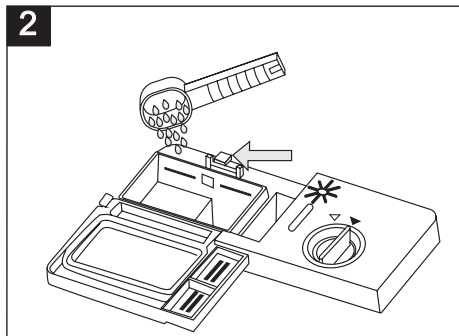
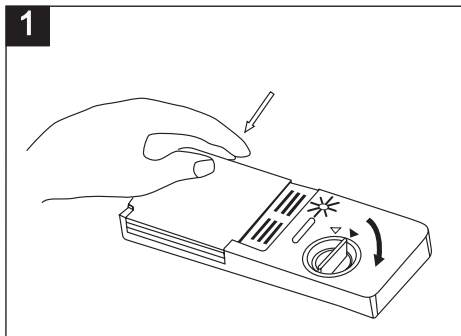

POZNÁMKA:

- 1** Ak je viečko zavreté: stlačte uvoľňovacie tlačidlo. Viečko sa otvorí.
- 2** Umývací prostriedok doplňte vždy až bezprostredne pred spustením každého umývacieho cyklu. Používajte iba značkový umývací prostriedok pre umývačky riadu.



VAROVANIE!

Umývací prostriedok do umývačiek riadu je korozívny! Uchovávajte ho mimo dosahu detí.

Používajte iba umývací prostriedok špeciálne určený na použitie v umývačkách riadu. Umývací prostriedok uchovávajte čerstvý a suchý. Sypký umývací prostriedok nedávajte do zásobníka, ak sa nechystáte umývačku zapnúť.

Dávkovanie umývacieho prostriedku

Naplňte zásobník na umývací prostriedok.

Značka uvádza dávkovanie, pozrite obrázok vpravo:

- 1** Značka „MIN“ v priehradke pre umývací prostriedok pre hlavné umývanie zodpovedá približne 20 g umývacieho prostriedku.
- 2** Priehradka pre umývací prostriedok na predumývanie pojme približne 5 g prostriedku.

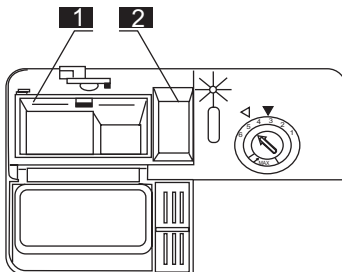

Dodržiavajte odporúčania pre dávkovanie a skladovanie uvedené výrobcom na obale umývacieho prostriedku.

Uzatvorte viečko a zatlačte naň, aby zacvaklo.

Ak je riad veľmi znečistený, pridajte dávku umývacieho prostriedku taktiež do priestoru umývacieho prostriedku na predumývanie. Táto dávka sa použije počas fázy predumývania riadu.

POZNÁMKA:

Informácie o dávkovaní umývacieho prostriedku pre jednotlivé programy nájdete na poslednej strane. Nezabudnite, že výsledky sa môžu líšiť podľa miery zašpinenia a tvrdosti používanej vody. Dodržiavajte odporúčania výrobcu na obale umývacieho prostriedku.

Umývacie prostriedky

Existujú 3 druhy umývacích prostriedkov

1. S fosfátmi a chlóróm
2. S fosfátmi, avšak bez chlóru
3. Bez fosfátov a bez chlóru

Nové práškové umývacie prostriedky sú obvykle bez fosfátov. Teda chýba zmäkčovacia funkcia fosfátov.

V takom prípade odporúčame používať zmäkčovaciu soľ aj pri tvrdosti vody iba 6 °dH. Ak používate umývacie prostriedky bez fosfátov a máte tvrdú vodu, v takom prípade sa často objavujú na riadi a pohároch biele stopy. Lepšie výsledky teda v takom prípade dosiahnete, ak pridáte viac umývacieho prostriedku.

Umývacie prostriedky bez chlóru bielia len trochu. Silné a farebné škvrny preto nebudú celkom odstránené. V takom prípade zvolte program s vyššou teplotou.

ČASŤ 4: PLNENIE KOŠOV UMÝVAČKY RIADU

Najlepší výkon umývačky riadu dosiahnete dodržiavaním týchto pokynov pre vloženie riadu do košov. Funkcie a vzhľad košov a koše na príbory sa môžu na jednotlivých modeloch líšiť.

Poznámky k plneniu košov umývačky riadu

- Vopred zoškrabte veľké zvyšky potravín. Nie je potrebné riad oplachovať pod tečúcou vodou. Vložte riad do umývačky riadu nasledujúcim spôsobom:
 - Riad, ako sú šálky, poháre, hrnce/panvice a pod., ukladajte dnom nahor.
 - Prehnutý riad alebo riad s výstupkami ukladajte šikmo, aby z nich mohla voda voľne odtekať.
 - Všetok riad ukladajte bezpečne, aby sa nemohol prevrátiť.
 - Vložený riad nesmie brániť otáčaniu rozstrekovacieho ramena.
- Veľmi malé kusy riadu neumývajte v umývačke riadu, pretože by mohli ľahko košom prepadnúť.

Vybratie riadu z umývačky riadu

Aby voda z horného koša nekvapkala na riad v spodnom koši, odporúčame vám najskôr vyprázdniť spodný kôš a až potom horný kôš.

Naplnenie horného koša

Horný kôš je určený pre jemnejší a ľahší riad, ako sú poháre, šálky a hrnceky a podšálky, ďalej tanieriky, malé misky a plytké hrnce (ak nie sú príliš znečistené). Umiestnite riad a potreby na varenie tak, aby sa nemohli pohnúť vplyvom prúdu vody.

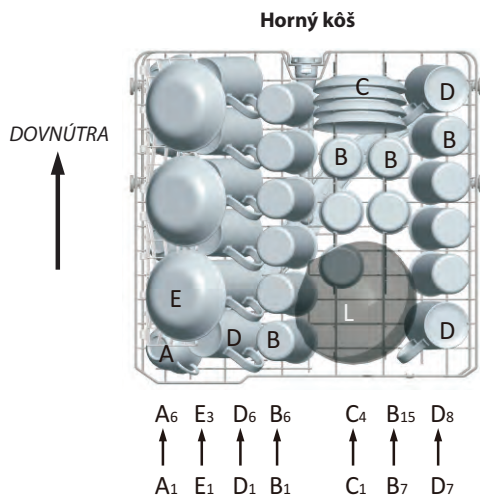

Horný kôš	
Typ	Položka
A	Šálky
B	Poháre
C	Podšálky
D	Dezertná miska
E	Sklenená miska

Nastavenie výšky horného koša

Mechanizmus nastavenia výšky koša na hornom koši vášho spotrebiča je navrhnutý tak, aby vám umožnil nastaviť výšku horného koša smerom hore alebo dole bez toho, aby ste ho vyberali zo spotrebiča keď je naplnený a mohli ste tak podľa potreby vytvoriť veľký priestor v hornej alebo spodnej oblasti spotrebiča. Kôš v spotrebiči je z výroby nastavený v spodnej polohe.

Ak chcete kôš zdvihnúť, uchopíte ho na oboch stranách a potiahnete smerom hore. Ak chcete kôš znížiť, opäť ho uchopíte na oboch stranách a nechajte spadnúť dole.

Pri mechanizme nastavenia naplneného koša sa uistite, či sú obe strany v rovnakej výške (hore alebo dole).

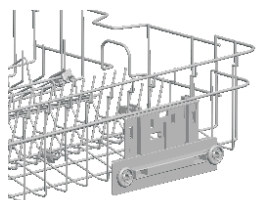

Horná poloha

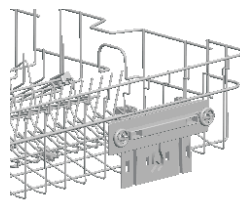

Dolná poloha

Naplnenie spodného koša

Do spodného koša odporúčame umiestniť veľké nádoby, ktoré sa najťažšie čistia: hrnce, panvice, pokrievky, servírovacie misky a misky, ako je to znázornené na obrázku nižšie.

Je vhodnejšie umiestniť servírovacie taniere a pokrievky po bokoch koša, aby nedošlo k zablokovaniu rozstrekovacích ramien.

Hrnce, servírovacie misky a pod. musíte vždy umiestniť dnom nahor.

Hlboké hrnce by ste mali uložiť šikmo, aby z nich mohla voda voľne vytekať.

Spodný kôš je vybavený radmi hrotov na spodku, takže je možné vkladať väčšie alebo viac hrncov a panvic.

Spodný kôš

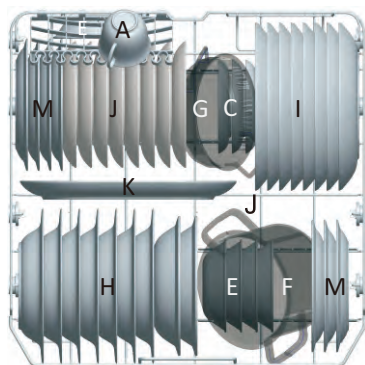

Spodný kôš	
Typ	Položka
A	Šálka
C	Podšálka
E	Dezertná miska
H	Hlboký tanier
I	Plytký tanier
J	Dezertný tanierik
K	Oválny tanier
F	Malý hrniec
G	Oválny hrniec
M	Melaminový dezertný tanier
N	Melaminová miska

Sklopné rošty horného/spodného koša

* Tieto rošty sa skladajú z dvoch častí a sú umiestnené v hornom koši; umožňujú pohodlné umiestnenie väčších kusov riadu, ako sú hrnce, panvičky a pod.

Ak treba, je možné rošty sklopiť samostatne. Taktiež ich môžete sklopiť všetky a získať tak viac miesta. Sklopné police zdvihnite smerom nahor alebo ich zložte.

* Voliteľné

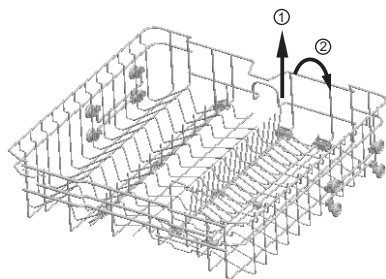

Horná poloha

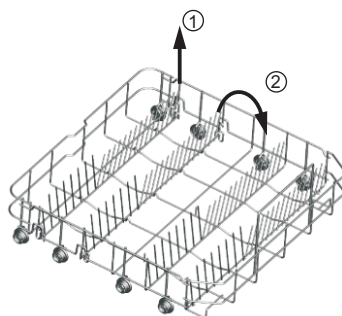

Dolná poloha

Kôš na príbory

Príbory rovajte do koša podľa obrázka. Príbory treba rovnať tak, aby voda mohla voľne prúdiť.

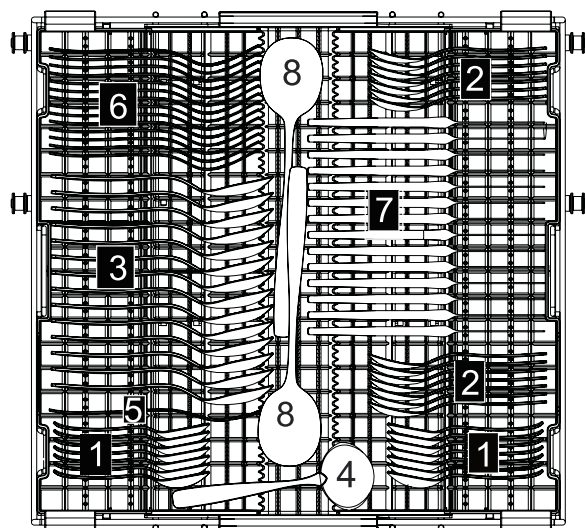

Strana dvierok

Kôš na príbory

Typ	Položka
1	Čajové lyžičky
2	Dezertné lyžičky
3	Polievkové lyžice
4	Naberačka
5	Servirovacia vidlička
6	Vidličky
7	Nože
8	Servirovacie lyžice

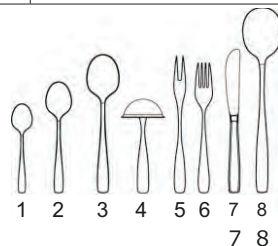

Umývanie nasledujúceho riadu/príborov v umývačke riadu

Nie je vhodné

Príbory s drevenou, kostenou a perleťovou rukoväťou
Plastové kusy, ktoré nie sú odolné proti teplu
Staršie príbory s lepenými časťami, ktoré nie sú odolné proti teplu
Lepené príbory alebo riad
Čínový alebo medený riad
Krištáľové sklo
Oceľové kusy podliehajúce korózii
Drevené doštičky
Riad vyrobený zo syntetických vlákien



VAROVANIE!

Pozor, aby niektoré príbory netrčali dnom košíka.

Je čiastočne vhodné

- Niektoré typy skla môžu po niekoľkých umytiach stmavnúť.
- Strieborný a hliníkový riad má tendenciu počas umývania zmeniť farbu.
- Glazované vzory môžu pri častom umývaní v umývačke vyblednúť.

POZNÁMKA:

Do umývačky neukladajte žiadne predmety znečistené od cigaretového popola, vosku, laku alebo farby. V prípade nákupu nového riadu sa uistite, či je vhodný do umývačky riadu.

POZNÁMKA:

Vašu umývačku neprepíňajte. Umývačka je vhodná pre 15 štandardných tanierov. Nepoužívajte riad, ktorý nie je vhodný do umývačky riadu. To je dôležité kvôli uspokojivým výsledkom umývania a rozumnej spotrebe energie.

Vloženie riadu a príborov do umývačky riadu

Pred uložením riadu do umývačky by ste mali:

- Odstrániť väčšie zvyšky jedál
- Namočiť pripálené zvyšky na panviciach

Pri ukladaní riadu a príborov dbajte na to, aby:

Riad a príbory nesmú brániť rotácii rozstrekovacích ramien.

Duté nádoby, napr. šálky, poháre, panvice a pod., ukladajte dnom nahor, aby sa v nich nemohla počas umývania hromadiť voda.

Nádoby a príbory nesmiete ukladať do seba alebo tak, aby sa vzájomne prekrývali

- Poháre sa nesmú dotýkať, aby sa nerozbili
- Veľké nádoby, čo sa ťažšie umývajú, ukladajte do spodného koša
- Horný kôš je určený pre jemnejší a ľahší riad, ako sú poháre, šálky a hrnčeky

POZOR!

Nože s dlhou čepeľou umiestnené do zvislej polohy predstavujú potenciálne nebezpečenstvo! Dlhé a/alebo ostré príbory, napr. kuchynské nože, musíte položiť vodorovne do horného koša.

Poškodenie skleneného a iného riadu

Možné príčiny:

- Typ skla alebo výrobný proces. Chemické zloženie umývacieho prostriedku.
- Teplota vody a čas trvania programu umývačky riadu.

Odporúčané opatrenia:





- Používajte sklenený riad alebo porcelánové taniere výrobcom označené ako vhodné do umývačky riadu.
- Používajte jemný čistiaci prostriedok, ktorý je označený ako šetrný k riadu. Ak je to nevyhnutné, od výrobcov čistiacich prostriedkov si zistite ďalšie informácie.
- Vyberte program s nižšou teplotou.
- Sklenený riad a príbory čo najskôr po skončení programu z umývačky vyberte, aby nedošlo k poškodeniu.

Po dokončení umývacieho cyklu

Po dokončení umývacieho cyklu zaznie šesťkrát zvukový signál a umývačka riadu sa zastaví. Umývačku vypnite pomocou hlavného vypínača, zatvorte prívod vody a otvorte dvierka umývačky. Pred vybratím riadu z umývačky počkajte niekoľko minút, aby ste predišli manipulácii s riadok a nádobami, ktoré sú stále horúce a náchylnejší na rozbitie. Riad taktiež lepšie uschne.

ČASŤ 5: SPUSTENIE UMÝVACIEHO PROGRAMU

Tabuľka umývacích programov

Program	Informácie o programe	Popis programu	Prostriedok Predumývanie/ hlavné umývanie	Trvanie programu (min)	Energia (kWh)	Voda (litrov)
 Intenzívny	Pre silne znečistený riad, ako sú hrnce, panvice, kastróly a riad so zaschnutými zvyškami jedla.	Predumývanie Hlavné umývanie (60 °C) Opláchnutie 1 Opláchnutie 2 Opláchnutie horúcou vodou Sušenie	3/20 g (alebo 3 v 1)	213	1,680	15,3
Eco (*E 50242) (Štandardný program)	Pre normálne znečistený riad, ako sú hrnce, taniere, poháre a mierne znečistené panvice. Štandardný denný cyklus.	Predumývanie Hlavné umývanie (48 °C) Opláchnutie horúcou vodou Sušenie	3/20 g (alebo 3 v 1)	233	0,942	12
 Jemný	Jemný umývací cyklus, ktorý sa používa pre jemnejšie kusy, ktoré sú citlivé na vysoké teploty. (cyklus spustíte ihneď po použití riadu)	Predumývanie Hlavné umývanie (45 °C) Opláchnutie Opláchnutie horúcou vodou Sušenie	3/16 g (alebo 3 v 1)	152	0,950	13
 60 min	Na každodenné umývanie ľahko a normálne znečistených tanierov a panvíc.	Opláchnutie horúcou vodou 1 Opláchnutie horúcou vodou 2 Opláchnutie horúcou vodou (50 °C) Sušenie	3/16 g	60	1,050	9,6
 Rýchly	Rýchle umytie mierne znečisteného riadu, ktorý nie je potrebné sušiť.	Hlavné umývanie (45 °C) Opláchnutie horúcou vodou	3/16 g	40	0,600	6,6
 Predopláchnutie	Opláchnutie riadu, ktorý budete umývať neskôr v ten istý deň.	Predumývanie	/	12	0,010	3,9

* EN60436: Ide o testovací program

Informácie pre porovnávací test v súlade s normou EN60436 sú tieto:

- Kapacita: 15 súprav
 - Umiestnenie horného koša: Spodná poloha
 - Nastavenie zásobníka leštiaceho prostriedku: 6 (4 v prípade štvorstupňového zásobníka)
1. Program ECO je vhodný na čistenie normálne znečisteného riadu, je to najúčinnjší program z hľadiska kombinovanej spotreby energie a vody.
 2. Ručné predopláchnutie riadu vedie k zvýšenej spotrebe vody a energie a neodporúča sa.
 3. Umývanie riadu v domácej umývačke riadu zvyčajne spotrebuje menej energie a vody ako ručné umývanie, keď sa umývačka používa v domácnosti podľa tohto návodu na obsluhu.

Zapnutie spotrebiča

Spustenie umývacieho programu...

Vytiahnite spodný aj horný kôš, naplňte ich riadom a zase ich zasuňte.

1. Odporúčame najskôr naplniť spodný kôš, potom až horný kôš (pozrite kapitolu „Plnenie košov umývačky“). Naplňte zásobník umývacím prostriedkom (pozrite časť „Sol, umývací prostriedok a leštiaci prostriedok“).
2. Zapojte zástrčku do elektrickej zásuvky. Napájanie je 220 – 240 V str., 50 Hz, špecifikácia zásuvky je 12 A/250 V str., 50 Hz.

Skontrolujte, či je naplno otvorený prívod vody. Zatvorte dvierka, stlačte hlavný vypínač a tlačidlom programu zvolte požadovaný umývací program. (Pozrite časť nazvanú „Tabuľka programov“.)

Mierne zatlačte na dvierka, aby ste sa uistili, či sú dvierka riadne zatvorené.

POZNÁMKA:

Pri zavretí dvierok zaznie kliknutie, ktoré znamená, že sú dvierka zatvorené správne.

Po dokončení umývacieho cyklu vypnite umývačku stlačením vypínača napájania.

Zmena programu

Predpoklad: Prebiehajúci program je možné upraviť iba v prípade, že beží len krátko.

V opačnom prípade sa už pravdepodobne umývací prostriedok uvoľnil a umývačka ho najskôr vypustila spolu s vodou. Pokiaľ ide o tento prípad, musíte umývací prostriedok opäť doplniť (pozrite kapitolu Dávkovanie umývacieho prostriedku).

1. Stlačením tlačidla „Vyp. / Zap.“ prebiehajúci program zrušte.
2. Po novom zapnutí môžete zmeniť program na požadovaný cyklus (pozrite kapitolu „Spustenie umývacieho programu. .“).

POZNÁMKA:

Ak otvoríte dvierka počas spusteného programu, umývačka sa zastaví, zaznie varovný signál a na digitálnom displeji bude blikať „E1“. Hneď ako dvierka zatvoríte, umývačka bude po približne 10 sekundách pokračovať v činnosti.

6 programových indikátorov zobrazuje stav umývačky riadu:

- a) Jeden z programových indikátorov sa rozsvieti --> prebieha cyklus
- b) Jeden z programových indikátorov bliká --> prerušenie cyklu

POZNÁMKA:

Ak začnú svietiť všetky indikátory znamená to, že spotrebič je mimo prevádzky. Skôr ako sa obrátite na servis, vypnite napájanie spotrebiča a prívod vody.

Zabudli ste do umývačky vložiť riad

Zabudnuté kusy riadu môžete do umývačky vložiť kedykoľvek, pokiaľ sa neotvorí zásobník na umývací prostriedok.

1. Umývačku zastavíte miernym pootvorením dvierok.
2. Hneď ako prestane z rozstrekovacích ramien striekať voda, môžete dvierka otvoriť úplne.
3. Vložte zabudnutý riad.
4. Zatvorte dvierka, umývačka sa po desiatich sekundách opäť zapne.

**VAROVANIE!**

Je nebezpečné otvárať dvierka umývačky počas umývania, pretože by vás mohla obariť horúca voda.

Vypnite umývačku riadu

Na digitálnom displeji sa zobrazí „---“ a šesťkrát zaznie zvukový signál a len v tom prípade je program ukončený.

1. Umývačku vypnite pomocou vypínača napájania.

2. Uzatvorte prívod vody!

Dvierka otvárajte opatrne. Po otvorení dvierok môže unikáť horúca para!

- **Horúci riad je citlivý na udretie. Nechajte preto riad najskôr asi 15 minút vychladnúť a až potom ho vyberte z umývačky riadu.**
- **Otvorte dvierka umývačky riadu, nechajte ich pootvorené a pred vybratím riadu chvíľu počkajte. Týmto spôsobom bude riad chladnejší a lepšie uschne.**

Vyloženie riadu z umývačky

Je normálne, že umývačka je vo vnútri mokrá.

Najskôr vyberte riad zo spodného koša a až potom z horného. Predídete tak namočeniu riadu v spodnom koši vodou kvapkajúcou z horného koša.

ČASŤ 6: ÚDRŽBA A ČISTENIE

Filtračný systém

Filter sa používa na odstránenie veľkých kusov potravín a iných zvyškov, aby sa nedostali do čerpadla. Tieto kusky môžu po nejakom čase filter upchať.

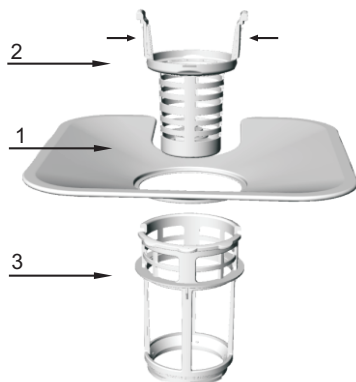

Filtračný systém sa skladá z hrubého filtra, plochého (hlavný filter) a mikrofiltra (jemný filter).

1. Plochý filter

Potraviny a iné zvyšky sa zachycujú v špeciálnej výtokovej hubici na dolnom rozstrekovacom ramene.

2. Hrubý filter

Väčšie časti, napr. kúsky kostí alebo sklo, ktoré by mohli odpad upchať, sú zachytené hrubým filtrom.

Na odstránenie nečistôt zachytených týmto filtrom, jemne stlačte zátku na vrchole tohto filtra a zdvihnite ho.

3. Mikrofilter

Tento filter zachytáva zvyšky nečistôt a potravín v priestore nádržky vody a predchádza tomu, aby sa počas umývania zvyšky vracali do priestoru umývačky.

- Po každom použití umývačky riadu skontrolujte, či nie sú filtre zapchaté.
- Filtračný systém môžete vybrať odskrutkovaním hrubého filtra. Odstráňte prípadné zvyšky potravín a vyčistite filtre pod tečúcou vodou.

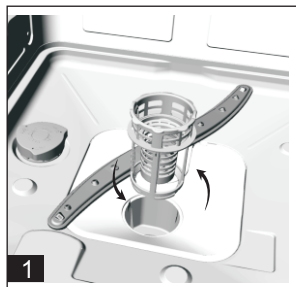

Krok 1: Otočte hrubým filtrom proti smeru hodinových ručičiek a potom ho zdvihnite;

Krok 2: Zdvihnite plochý filter

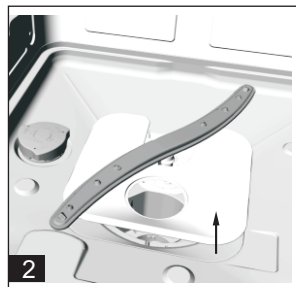

POZNÁMKA:

Dodržaním všetkých krokov tohto postupu vyberiete filtračný systém; ten inštalujete späť opäť postupovaním od 2. kroku k 1. kroku.

Montáž filtra

Lepšiu prevádzku a výsledky umývania dosiahnete, ak budete súpravu filtrov pravidelne čistiť. Filter efektívne odstraňuje zvyšky jedál z vody používanej na umývanie riadu, takže voda sa môže počas umývania používať opakovane. Z tohto dôvodu je lepšie väčšie zvyšky jedál odstrániť z filtra po každom umývaní prepláchnutím polkruhového filtra a nádoby pod tečúcou vodou. Filter vyberte zatahnutím za držadlo nádoby smerom nahor. Celú filtračnú sústavu by ste mali čistiť raz týždenne. Na čistenie hrubého i jemného filtra používajte kefu. Potom jednotlivé časti filtra zostavte späť tak, ako je uvedené na obrázkoch vľavo, a vložte ich späť do umývačky na svoje miesto a pritlačte smerom dole. Umývačku nikdy nepoužívajte bez filtrov. Nesprávne usadenie filtrov môže znížiť efektívnosť umývačky a poškodiť riad.

**VAROVANIE!**

Umývačku nikdy nepoužívajte bez správne umiestnených filtrov. Pri čistení filtrov na ne neklepte. V opačnom prípade by sa filtre mohli poprehýbať a tým by sa znížila účinnosť umývačky.

Čistenie rozstrekovacích ramien

Rozstrekovacie ramená je potrebné pravidelne čistiť, aby minerály tvrdej vody neupchali trysky a ložiská rozstrekovacích ramien.

Rozstrekovacie ramená odmontujte tak, že otočíte maticu v smere hodinových ručičiek, stiahnete podložku z rozstrekovacieho ramena a potom samotné rameno. Ramená umyte v teplej mydlovej vode a ich trysky vyčistite pomocou kefy. Po riadnom prepláchnutí ich opäť nasadte späť.

Starostlivosť o umývačku riadu

Na utretie ovládacieho panela použite mäkkú hubku zľahka navlhčenú vo vlažnej vode, potom dôkladne utrite suchou utierkou.

Vonkajší povrch umývačky čistite kvalitným leštidlom vhodným pre umývačky riadu.

Nikdy nepoužívajte na čistenie akejkoľvek časti umývačky ostré predmety, drôtenky ani hrubé čistiace prostriedky s brúsnyim účinkom.

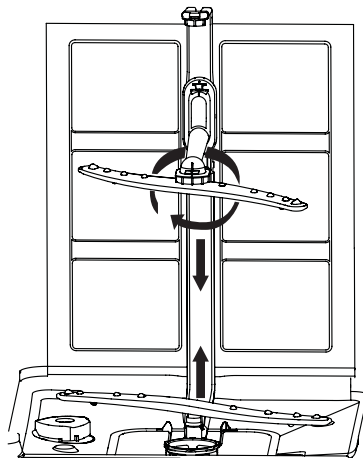

Ochrana pred zamrznutím

Ak je umývačka inštalovaná v miestnosti bez kúrenia počas zimy, požiadajte kvalifikovaného technika o:

1. Odpojenie umývačky riadu od zdroja napájania.
2. Uzavretie prívodu vody a odpojenie prívodnej hadice od vodovodného ventilu.
3. Vypustenie vody z prívodnej hadice aj vodného ventilu. (Vodu vypustite do nádoby.)
4. Opätovné pripojenie prívodnej hadice k vodovodnému ventilu.
5. Vybratie filtra na dne umývačky a pomocou špongie odsatie vody z odpadovej nádrže.

Čistenie dvierok

Na čistenie hrany dvierok používajte iba mäkkú utierku navlhčenú teplou vodou. Aby do zámky dvierok a elektronických súčastí nenatiekla voda, nepoužívajte žiadne čistiace prostriedky v rozprašovačoch. Nikdy nepoužívajte hrubé čistiace prostriedky ani drôteny na údržbu vonkajšieho povrchu, keďže by mohli povrch poškodiť. Niektoré papierové utierky môžu tiež povrch poškrabať alebo zanechať na povrchu stopy.



VAROVANIE!

Na čistenie dvierok umývačky nikdy nepoužívajte čistiace prostriedky v rozprašovačoch, pretože by sa mohla poškodiť zámka a elektrické súčasti. Nepoužívajte brúsne čistiace prostriedky alebo niektoré papierové utierky, lebo by mohli povrch poškrabať alebo zanechať neodstrániteľné stopy.

Ako udržiavať umývačku riadu v dobrom stave

• Po každom umývaní

Po každom umývaní zatvorte prívod vody do umývačky riadu a nechajte dvierka mierne pootvorené, aby sa vyvetrala vlhkosť, ktorá sa vnútri nahromadila.

• Odpojte napájaciu zástrčku

Pred čistením alebo akoukoľvek údržbou umývačky vždy odpojte napájací kábel od elektrickej zásuvky. Nevystavujte sa riziku.

• Nepoužívajte žiadne rozpúšťadlá a abrazívne čistiace prostriedky

Vonkajšie časti a gumové časti umývačky riadu nikdy nečistite rozpúšťadlami ani čistiacimi prostriedkami s brúsnym účinkom. Radšej používajte iba utierku namočenú do teplej mydlovej vody. Škrvny z povrchu vnútri umývačky odstráňte pomocou utierky navlhčenej vo vode s trochu octu alebo čistiaceho prostriedku určeného špeciálne pre umývačku riadu.

• Keď odchádzate na dovolenku

Keď odchádzate na dovolenku, odporúčame vám spustiť cyklus umývania s prázdnu umývačkou a potom odpojiť zástrčku od elektrickej zásuvky, zatvoriť prívod vody a nechať dvierka spotrebiča mierne pootvorené. Tým predĺžite životnosť tesnenia a zabránite tvorbe pachov vo vnútri spotrebiča.

• Premiestnenie spotrebiča

Ak budete musieť umývačku riadu presťahovať, snažte sa ju udržať vo zvislej polohe. Ak je to naozaj nevyhnutné, môžete ju položiť na zadnú stenu.

• Tesnenie

Jedným z faktorov, ktoré spôsobujú tvorbu zápachu v umývačke, sú potraviny, ktoré zostávajú prichytené na tesnení. Pravidelným čistením vlhkou hubkou tomu predídete.

UPOZORNENIE:

Inštalácia hadíc a elektrických zariadení musí byť vykonaná výhradne kvalifikovaným pracovníkom.



VAROVANIE!

Hrozí riziko úrazu elektrickým prúdom!

Pred inštaláciou sa uistite, či je napájací kábel odpojený od elektrickej zásuvky.

V opačnom prípade môže dôjsť k úrazu elektrickým prúdom alebo smrteľnému zraneniu.

ČASŤ 7: INŠTALÁCIA

- ⚠ Návod na obsluhu uchovávajte na bezpečnom mieste kvôli možnému použitiu v budúcnosti. Ak spotrebič predávate, odovzdávate alebo pri sťahovaní sa uistite, či spoločne so spotrebičom odovzdávate aj tento návod, aby sa aj nový používateľ mohol oboznámiť s funkciami spotrebiča.
- ⚠ Pozorne si prečítajte tento návod na obsluhu: obsahuje dôležité informácie o bezpečnostných pokynoch, použití a údržbe spotrebiča.
- ⚠ Ak spotrebič prenášate, zaistite, že bude prenášaný v horizontálnej polohe; iba ak nie je iná možnosť, je možné ho za výnimočných okolností položiť na zadnú stenu.

Umiestnenie a vyrovnanie

1. Odstráňte zo spotrebiča všetok obalový materiál a skontrolujte, či sa spotrebič nepoškodil počas prevozu. Ak je spotrebič poškodený, kontaktujte svojho predajcu a v žiadnom prípade nevykonávajte inštaláciu.
2. Skontrolujte, či sa umývačka svojimi stranami a zadným panelom dotýka susedných stien. Tento spotrebič je možné použiť aj na inštaláciu do kuchynskej linky.
3. Umiestnite umývačku na rovnú a pevnú podlahu. Ak nie je podlaha rovná, môžete umývačku vyrovnať pomocou vyrovnávacích predných nožičiek, pokiaľ nedosiahnete rovnováhu (uhol sklonu nesmie presiahnuť 2 stupne). Ak je spotrebič vyrovnaný, bude stabilnejší a nebude počas prevádzky spôsobovať nežiaduci pohyb, vibrácie alebo hluk.

Pripojenie k zdroju vody a elektrickej energie

- ⚠ Pripojenie k prívodu vody a elektrickej energie musí vykonať technik so zodpovedajúcou kvalifikáciou.
- ⚠ Umývačka by nemala stáť na hadici prívodu vody ani na napájacom kábli.
- ⚠ Umývačku musíte pripojiť k prívodu vody pomocou novej hadice. Nepoužívajte staré hadice.

* Pripojenie vodovodnej prívodnej hadice

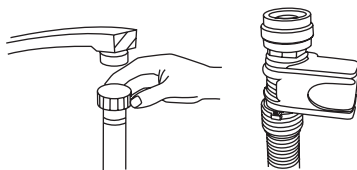

Prívodnú hadicu pripojte k prívodu studenej vody s 3/4" závitom a skontrolujte, či ste ju poriadne utiahli. Ak sú hadice nové a neboli dlhšie použité, prepláchnite ich vodou, aby ste si boli istí, že sú vo vnútri čisté a zbavené všetkých nečistôt. Ak toto bezpečnostné opatrenie nedodržíte, prívod vody sa môže upchať a poškodiť spotrebič.

Pripojenie vypúšťacej hadice

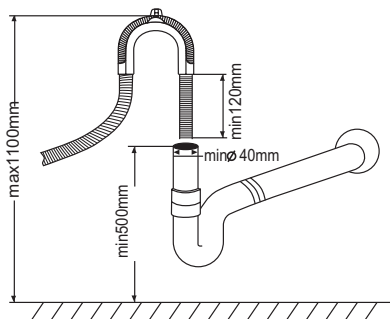

Vypúšťaciu hadicu spotrebiča pripojte k odpadovému potrubiu bez akéhokoľvek ohnutia. Ak nie je dĺžka hadice dostatočná, požiadajte autorizovaný servis o predĺženie vyrobené z rovnakého materiálu ako originál. Nezabudnite, že dĺžka hadice by nemala presiahnuť 4 metre, aj keď je s predĺžením. Ak by bola vypúšťacia hadica dlhšia ako 4 metre, riad by sa dokonale neumyl. Hadica musí byť dôkladne pripevnená k odpadovému potrubiu, aby sa počas umývania neuvolnila.

Elektrické pripojenie

Skôr ako pripojíte spotrebič k elektrickej zásuvke sa uistite, či:

- je zásuvka uzemnená a vyhovuje platným predpisom;
- zásuvka znesie maximálne zaťaženie spotrebičom, ktoré je uvedené na typovom štítku na vnútornej strane dvierok (pozrite popis spotrebiča);
- napätie v zásuvke spadá do rozsahu uvedeného na typovom štítku spotrebiča;
- je zásuvka kompatibilná so zástrčkou napájacieho kábla. V opačnom prípade požiadajte kvalifikovaného elektrikára o výmenu zástrčky; nepoužívajte predlžovací kábel alebo rozvodku

* Voliteľné

- ⚠ Pred inštaláciou sa uistite, či napájací kábel ľahko dosiahne do elektrickej zásuvky a či je zásuvka ľahko prístupná.
- ⚠ Napájací kábel nesmie byť pricviknutý alebo ohnutý.
- ⚠ Ak je napájací kábel poškodený, musí ho vymeniť výrobca alebo pracovník pracovník servisu, aby sa predišlo možnému poraneniu osôb. (pozrite si časť Podpora)
- ⚠ Výrobca, dovozca, distribútor ani predajca nie sú zodpovední za nehody a škody spôsobené nedodržaním týchto nariadení.

Odporúčania týkajúce sa prvého cyklu umývania

Po inštalácii spotrebiča môžete spustiť prvý umývací cyklus bez vloženého riadu s naplneným zásobníkom soli cca 2 kg (pozrite predchádzajúce časti návodu). Umývačka môže pretiecť: ide o normálny jav a nie je dôvod na obavy. Za normálny jav považujte aj to, ak svetelný indikátor doplnenia soli bliká ešte niekoľko cyklov po doplnení soli.

Umiestnenie spotrebiča

Spotrebič postavte na požadované miesto. Zadná stena spotrebiča by mala stáť pri stene za spotrebičom a bočné steny vedľa kuchynských skriniek alebo stien. Táto umývačka je vybavená hadicou na prívod vody a vypúšťacou hadicou, ktoré je možné z dôvodu ľahšej inštalácie umiestniť napravo alebo naľavo.

Vyrovnanie spotrebiča

Po inštalácii umývačky ju vyrovajte pomocou vyrovnávacích nožičiek (zaskrutkovaním alebo vyskrutkovaním) do vodorovnej polohy. V žiadnom prípade by sa však umývačka nemala nakláňať o viac ako 2°.

POZNÁMKA:

Maximálna nastaviteľná výška nožičiek je 20 mm.

Vypustenie prebytočnej vody z hadíc

Ak je umývadlo 1000 mm nad podlahou, prebytočnú vodu v hadiciach nebude možné odčerpať. Bude potrebné odčerpať prebytočnú vodu do misky alebo vedra, ktoré umiestnite mimo umývačky a nižšie ako je umývadlo.

Vypúšťanie vody

Pripojte vypúšťaciu hadicu. Vypúšťacia hadica musí byť správne utesenená, aby z nej neunikala voda. Skontrolujte, či nie je hadica zauzlená alebo stlačená.

Predĺženie hadice

Ak potrebujete vypúšťaciu hadicu predĺžiť, musíte použiť podobnú vypúšťaciu hadicu. Nesmie byť dlhšia ako 4 metre; v opačnom prípade by sa znížil umývacie efekt umývačky riadu.

Pripojenie k sifónu

Odpad musíte pripojiť vo výške 50 cm (minimálne) až 100 cm (maximálne) od spodnej časti spotrebiča. Vypúšťaciu hadicu pripevnite svorkou.

Spustenie umývačky riadu

Pred spustením umývačky riadu skontrolujte nasledujúce:

1. Či je umývačka riadu vyrovnaná a stojí pevne
2. Či je otvorený prívodný vodovodný ventil
3. Či nedochádza k únikom vody v miestach pripojenia hadíc
4. Či je kábel spoľahlivo pripojený
5. Či je zapnuté napájanie elektrickou energiou
6. Či nie je zamotaná prívodná a vypúšťacia hadica
7. Či sú z umývačky riadu odstránené všetky obalové materiály a tlačivá

UPOZORNENIE:

Po inštalácii uložte návod na bezpečné miesto.

Obsah tohto návodu bude veľmi užitočný aj pre ďalších používateľov.

ČASŤ 8: TIPY PRE RIEŠENIE PROBLÉMOV

Chybové kódy

Ak nastane akákoľvek porucha, na displeji umývačky sa zobrazí chybový kód, aby vás upozornil na prípadnú poruchu.

Kódy	Význam	Možné príčiny
E1	Sú otvorené dvierka	Počas prevádzky umývačky sa otvorili dvierka
E2	Prívod vody	Porucha prívodu vody
E3	Vypúšťanie vody	Porucha vypúšťania vody
E4	Snímač teploty	Porucha snímača teploty
E5	Pretečenie/únik	Došlo k pretečeniu/úniku vody
E6	Únik vody	Došlo k úniku vody
E7	Ohrievacie teleso	Porucha vyhrievania



VAROVANIE!

Ak umývačka preteká, uzatvorte prívod vody a potom zavolajte do servisu. Ak je v spodnej nádobe z dôvodu pretečenia alebo netesnosti voda, vylejte ju ešte pred opätovným spustením umývačky.

Skôr ako zavoláte do servisu

Nazretie do tabuľky na nasledujúcich stranách vám môže ušetriť telefonát do servisu.

Problém	Možné príčiny	Čo robiť
Umývačka riadu sa nezapne.	Došlo k vypáleniu poistky alebo vypadol istič.	Vymeňte poistku alebo zapnite istič. Odpojte všetky spotrebiče, ktoré s umývačkou zdieľajú rovnaký elektrický okruh.
	Nie je zapnutý zdroj elektrickej energie.	Skontrolujte, či je umývačka riadu zapnutá a sú správne zatvorené dvierka. Skontrolujte, či je zástrčka správne zapojená do elektrickej zásuvky.
	Nízky tlak vody.	Skontrolujte, že je správne pripojený prívod vody a či je otvorený.
Vypúšťacie čerpadlo sa nezastavilo.	Umývačka pretiekla.	Umývačka riadu je vybavená snímačom na detekciu pretečenia. Ak sa tak stalo, vypne sa cirkulačné čerpadlo a zapne sa vypúšťacie čerpadlo.

Problém	Možné príčiny	Čo robiť
Hluk.	Niektoré zvuky sú normálne.	Zvuk z otvorenia zásobníka pre umývací prostriedok.
	Riad nie je správne vložený v košoch alebo sa uvoľnil zo svojej pozície.	Uistite sa, či je riad správne umiestnený v umývačke riadu.
	Motor hučí.	Umývačka riadu sa nepoužíva pravidelne. Ak sa umývačka riadu nepoužíva pravidelne, aspoň raz za týždeň nechajte napustiť a zase vypustiť vodu, čím sa udrží vlhkosť tesnenia.
Pena v umývačke.	Nesprávny umývací prostriedok.	Používajte len špeciálny umývací prostriedok do umývačiek riadu, aby ste predišli tvoreniu peny. Ak sa tak stane, otvorte umývačku a nechajte penu odpariť. Do umývačky nalejte 4 l studenej vody. Umývačku zatvorte, spustíte cyklus „predopláchnutie“, aby sa voda vypustila... V prípade potreby postup zopakujte.
	Rozliaty umývací prostriedok.	Leštiaci prostriedok vždy hneď zotrite.
Škvry vnútri umývačky riadu.	Použili ste umývací prostriedok s farbivami.	Používajte umývací prostriedok bez farbív.
Riad a príbory nie sú čisté.	Nevhodný program. Nesprávne uložený riad.	Zvoľte silnejší program. Uistite sa, či používate vhodný umývací prostriedok a rozstrekovacie ramená nie sú blokované veľkými kusmi riadu.
Škvry alebo film na pohároch a príboroch.	<ol style="list-style-type: none"> 1. Veľmi tvrdá voda. 2. Nízka teplota prírodnej vody. 3. Umývačka riadu je preplnená. 4. Nesprávne uložený riad. 5. Starý alebo navlhnutý umývací prostriedok. 6. Prázdny zásobník na leštiaci prostriedok. 7. Nesprávne dávkovanie umývacieho prostriedku. 	<p>Aby ste odstránili škvry zo pohárov:</p> <ol style="list-style-type: none"> 1. Vyberte z umývačky riadu všetky kovové predmety. 2. Nepridávajte umývací prostriedok. 3. Vyberte najdlhší umývací cyklus. 4. Zapnite umývačku riadu a nechajte ju bežať 18 až 22 minút, potom bude v hlavnej časti umývania. 5. Otvorte dvierka a na dno umývačky nalejte 2 šálky bieleho octu. 6. Zatvorte dvierka a nechajte umývačku dokončiť umývací cyklus. Ak tento postup nefunguje: Opakujte vyššie uvedené, ale namiesto octu použite roztok 1/4 šálky (60 ml) kryštálikov kyseliny citrónovej.

Problém	Možné príčiny	Čo robiť
Zakalenie skla.	Kombinácia mäkkej vody a nadmernej dávky umývacieho prostriedku.	Ak máte mäkkú vodu, použite na umývanie a čistenie skla menej umývacieho prostriedku a kratší cyklus.
Žltý alebo hnedý povlak na vnútornom povrchu.	Škvrný od čaju alebo kávy.	Použite roztok 1/2 šálky bielidla a 3 šálok teplej vody na ručné odstránenie škvŕn.  VAROVANIE Po dokončení umývacieho cyklu treba pred vybratím riadu počkať 20 minút, aby vyhrievacie teleso vychladlo; v opačnom prípade by mohlo dôjsť k popáleninám.
	Železité zvyšky vo vode môžu spôsobiť taktiež povlak.	Kontaktujte dodávateľa zmäkčovadla vody pre špeciálny filter.
Biely povlak na vnútornom povrchu.	Minerály tvrdej vody.	Vnútorný povrch umývačky riadu umyte vlhkou špongiou s čistiacim prostriedkom, použite gumové rukavice. Nikdy nepoužívajte žiadne iné umývacie prostriedky, ako sú tie, ktoré sú určené do umývačky riadu, aby ste neriskovali vznik peny.
Kryt zásobníka na umývací prostriedok nie je možné zatvoriť.	Zvyšky umývacieho prostriedku blokujú pohyb dvierok zásobníka.	Vyčistite zásobník na umývací prostriedok.
V zásobníku zostal umývací prostriedok.	Riad zablokoval viečko zásobníka.	Usporiadajte riad v umývačke riadu.
Para.	Ide o normálny jav.	Para môže unikať cez dvierka v priebehu procesu sušenia a odčerpávania vody.
Čierne alebo sivé škvrný na tanieroch.	O tanieri sa opieral hliníkový riad.	Tieto škvrný odstráňte pomocou jemného čistiaceho prostriedku.
V spodnej časti umývačky riadu zostala voda.	Ide o normálny jav.	Malé množstvo čistej vody okolo výstupu v dolnej časti udržuje tesnenia pružné.
Umývačka preteká.	Preplnený zásobník alebo rozliaty leštiaci prostriedok.	Buďte opatrní, aby ste nepreplnili zásobník na leštiaci prostriedok. Rozliaty leštiaci prostriedok môže spôsobiť nadmernú tvorbu peny a viesť k pretečeniu. Ak by ste prostriedok rozliali, okamžite ho zotrite vlhkou utierkou.
	Umývačka nestojí rovno.	Zaistite vodorovnú polohu umývačky riadu.

ČASŤ 9: INFORMAČNÝ LIST

Informačný list

PHILCO 

DELEGOVANÉ NARIADENIE KOMISIE (EÚ) 2019/2017

Názov alebo ochranná známka výrobcu: PHILCO

Adresa výrobcu: U Sanitasu 1621, Říčany 251 01, CZ

Identifikačná značka modelu: PD 156 WTE / PD 156 XTE

Základná špecifikácia: Umývačka riadu

Parameter	Hodnota	Parameter	Hodnota	
Menovitá kapacita (v ks)	15	Rozmery v mm	Výška	845
			Šírka	600
			Hĺbka	560
Index energetickej účinnosti (EEI)	55,9	Trieda energetickej účinnosti*	E	
Trieda účinnosti umývania	1,13	Trieda účinnosti sušenia	1,09	
Spotreba energie v kWh [za cyklus], pri eko programe s využitím plnenia studenej vody. Skutočná spotreba energie bude závisieť od používania spotrebiča.	0,964	Spotreba vody v litroch [na cyklus], na základe eko programu. Skutočná spotreba vody bude závisieť od toho, ako sa spotrebič používa a od tvrdosti vody.	12	
Trvanie programu (h:min)	3:53	Typ	Voľne stojaci	
Akustický zvuk emisie hluku (dB(A) re 1 pW)	47	Trieda akustických emisií hluku	C	
Spotreba po vypnutí (W)	0,49	Spotreba v pohotovostnom režime (W)	0,6	
Spotreba v režime odloženého štartu (W) (ak je zvolený)	1	Spotreba v sieťovom pohotovostnom režime (W) (ak je zvolený)	-	

Minimálna doba trvania záruky ponúkanej výrobcom pre domáce použitie: 24 mesiacov

Dodatočné informácie:

Webový odkaz na web výrobcu, kde sú informácie uvedené v bode 6 prílohy II nariadenia Komisie (EÚ) 2019/2022 nájdené: www.philco.cz

* A (najvyššia účinnosť) až G (najnižšia účinnosť)

ČASŤ 10: LIKVIDÁCIA



- Obalový materiál umývačky zlikvidujte riadnym spôsobom.
- Všetok obalový materiál je možné recyklovať.
- Plastové časti sú označené štandardnými medzinárodnými značkami:
 - (napr. PS ako polystyrén, materiál na výplne)
- Tento spotrebič je označený v súlade s európskou smernicou 2012/19/EÚ o odpadoch z elektrických a elektronických zariadení OEEZ. Smernica špecifikuje pravidlá pre odovzdanie a recykláciu starých zariadení na území EÚ.



VAROVANIE!

- Obalový materiál môže byť pre deti nebezpečný!
- Obal aj zariadenie odovzdajte na likvidáciu v zbernom dvore alebo recyklačnom centre. Odrežte napájací kábel a vyradte z činnosti mechanizmus uzatvárania dvierok.
- Kartónový obal je vyrobený z recyklovaného papiera a mal by byť zlikvidovaný spôsobom určeným na recykláciu papiera.

- Zaistením správnej likvidácie tohto produktu pomôžete predísť potenciálnym negatívnym vplyvom na životné prostredie a ľudské zdravie, ku ktorým by inak mohlo dôjsť v prípade nesprávnej likvidácie tohto produktu.
- Podrobnejšie informácie o recyklácii tohto výrobku získate na miestnom úrade a v spoločnosti zaisťujúcej likvidáciu vášho domáceho odpadu.

DÔLEŽITÉ!

Aby vaša umývačka fungovala čo najlepšie, prečítajte si všetky pokyny pre používanie ešte pred jej uvedením do prevádzky.

TECHNICKÉ INFORMÁCIE

Technické informácie sa nachádzajú na typovom štítku na vnútornej strane spotrebiča a na energetickom štítku. QR kód, na dodanom energetickom štítku, obsahuje odkaz na registráciu spotrebiča v databáze EÚ Eprel. Uchovajte si energetický štítok, návod na obsluhu, spolu s ďalšími dokumentmi dodanými so zariadením.

INFORMÁCIE O TESTOVANÍ

Dodané zariadenie je v súlade s EcoDesign a EN60436:2020. Požiadavky na prístup vzduchu pre správnu prevádzku prístroja, minimálna vzdialenosť od steny a rozmery zariadenia, sú súčasťou tohto návodu. V prípade ďalších otázok sa obráťte na výrobcu.

STAROSTLIVOSŤ O ZÁKAZNÍKA A SERVIS

Vždy používajte iba originálne náhradné diely.

Označenie modelu a sériové číslo nájdete na typovom štítku. Polohu typového štítku je možné zmeniť bez predchádzajúceho upozornenia.

Originálne náhradné diely pre niektoré konkrétne komponenty sú k dispozícii minimálne 7 alebo 10 rokov. Závisí to od typu komponentu a od uvedenia posledného spotrebiča daného modelu na trh.

Pri kontaktovaní nášho autorizovaného servisu majte k dispozícii modelové označenie, sériové číslo a popis chyby.

Pre stiahnutie dokumentov navštívte www.philco.sk.

Pre nahlásenie poruchy a získanie ďalších servisných informácií navštívte www.philco.sk/servisne-miesta.

Zmeny vyhradené bez predchádzajúceho upozornenia.

POKYNY A INFORMÁCIE TÝKAJÚCE SA LIKVIDÁCIE POUŽITÝCH OBALOVÝCH MATERIÁLOV

Obalové materiály zlikvidujte na verejnom mieste pre likvidáciu odpadu

LIKVIDÁCIA POUŽITÝCH ELEKTRICKÝCH A ELEKTRONICKÝCH SPOTREBIČOV



Význam symbolu na výrobku, jeho príslušenstve alebo obale znamená, že s týmto výrobkom nesmie byť zaobchádzané ako s komunálnym odpadom. Tento výrobok zlikviduje na príslušnom zbernom mieste pre recykláciu odpadu z elektrických a elektronických zariadení. Popríklad je možné v niektorých štátoch Európskej únie alebo iných európskych štátoch vrátiť svoje výrobky miestnemu predajcovi, v prípade kúpy podobného nového výrobku. Správna likvidácia tohto výrobku pomôže ušetriť cenné prírodné zdroje a pomôcť pri prevencii prípadného negatívneho vplyvu na životné prostredie a ľudské zdravie, ku ktorému by mohlo dôjsť v dôsledku nesprávnej likvidácie odpadu. Podrobnejšie informácie získate od miestneho úradu alebo v najbližšom stredisku pre zber odpadu. Nesprávna likvidácia tohto typu odpadu môže podliehať vnútroštátnym predpisom o pokutách.

Pre podnikateľské subjekty v Európskej únii

Ak chcete zlikvidovať elektrické alebo elektronické zariadenie, vyžiadať si potrebné informácie od svojho predajcu alebo dodávateľa.

Likvidácia v iných štátoch mimo Európskej únie

Ak chcete zlikvidovať tento výrobok, vyžiadať si nevyhnutné informácie o správnom spôsobe likvidácie od miestnych úradov alebo svojho predajcu.



Tento výrobok spĺňa všetky základné požiadavky nariadenia EÚ, ktoré sa naň vzťahujú.

Zmeny v texte, dizajne a technických údajoch sa môžu vyskytnúť bez predchádzajúceho upozornenia a vyhradzuje si právo vykonať tieto zmeny.

Originál tohto návodu na obsluhu je v českom jazyku.

ZMYWARKA

INSTRUKCJA OBSŁUGI

PHILCO



Famous for Quality the World Over

PD 156 WTE
PD 156 XTE

**Drogi kliencie,
Dziękujemy za zakup produktu PHILCO. Aby upewnić się, że urządzenie działa dobrze, przeczytaj
wszystkie instrukcje w tej instrukcji obsługi.**

SPIS TREŚCI

CZĘŚĆ 1: INSTRUKCJE BEZPIECZEŃSTWA	3
CZĘŚĆ 2: INSTRUKCJA OBSŁUGI.....	6
Panel sterowania	6
Funkcje zmywarki.....	7
CZĘŚĆ 3: PRZED PIERWSZYM UŻYCIEM	8
A. Ustawienie zmiękczenia wody	8
B. Dodatek soli do plastyfikatora	9
C. Dodatek nabłyszczacza	10
D. Funkcja detergentu	11
CZĘŚĆ 4: NAPEŁNIANIE KOSZY ZMYWARKI.....	14
CZĘŚĆ 5: URUCHAMIANIE PROGRAMU MYCIA.....	19
Tabela programów mycia.....	19
Włączenie urządzenia	20
Zmiana programu	20
Zapomniałeś włożyć naczynia do zmywarki.....	20
CZĘŚĆ 6: KONSERWACJA I CZYSZCZENIE.....	22
CZĘŚĆ 7: INSTALACJA.....	25
Pozycjonowanie i wyrównanie.....	25
Podłączenie do wody i prądu	25
CZĘŚĆ 8: WSKAZÓWKI DOTYCZĄCE ROZWIĄZYWANIA PROBLEMÓW	28
Kody błędów.....	28
Zanim wezwiesz serwis.....	28
CZĘŚĆ 9: ARKUSZ INFORMACYJNY	31
CZĘŚĆ 10: LIKWIDACJA	32



To urządzenie zostało przetestowane zgodnie z dyrektywami obowiązującymi w Unii Europejskiej.
To urządzenie jest zgodne z odpowiednimi przepisami bezpieczeństwa dotyczącymi urządzeń elektrycznych obowiązującymi w Unii Europejskiej.

Drogi kliencie,

- Przeczytaj uważnie niniejszą instrukcję obsługi i zachowaj ją w bezpiecznym miejscu do wykorzystania w przyszłości.
- Przekaż je następnemu właścicielowi, jeśli taki jest, wraz z urządzeniem.
- Ten podręcznik zawiera rozdziały z instrukcjami bezpieczeństwa, instrukcjami obsługi, instrukcjami instalacji, wskazówkami dotyczącymi rozwiązywania problemów i tak dalej.
- Przeczytaj niniejszą instrukcję przed uruchomieniem zmywarki, pomoże ona w prawidłowym użytkowaniu i konserwacji zmywarki.

Zanim wezwiesz serwis

- Rozdział Rozwiązywanie problemów pomoże rozwiązać typowe problemy bez konieczności kontaktowania się z autoryzowanym centrum serwisowym.

UWAGA::

W związku z ciągłym rozwojem i unowocześnianiem wyrobów producent może dokonywać zmian bez uprzedzenia.

CZĘŚĆ 1: INSTRUKCJE BEZPIECZEŃSTWA

 **OSTRZEŻENIE!** Używając zmywarki do naczyń przestrzegaj poniższych zaleceń:

Tego urządzenia mogą używać dzieci powyżej 8 roku życia oraz osoby o obniżonych zdolnościach fizycznych, czuciowych lub mentalnych lub o niedostatecznym doświadczeniu i wiedzy, jeśli są pod nadzorem lub zostały pouczone o użytkowaniu urządzenia w bezpieczny sposób, i rozumieją ewentualne niebezpieczeństwo.

Dzieci nie mogą się bawić urządzeniem.

Czyszczenia i konserwacji nie mogą wykonywać dzieci bez nadzoru.

Jeśli przedłużacz jest uszkodzony, jego wymianę zleć serwisowi, aby zapobiec powstaniu niebezpiecznej sytuacji. Zakazane jest używanie urządzenia z uszkodzonym przewodem zasilania.

Drzwiczki nie powinny pozostawać otwarte, ponieważ grozi to ryzykiem potknięcia się o nie.

Podczas wkładania naczyń do zmywarki:

-  **OSTRZEŻENIE:** Noże i inne narzędzia z ostrymi czubkami i ostrzami należy włożyć do kosza ostrzem w dół lub ułożyć w pozycji poziomej.
- Ostre przedmioty układaj tak, aby nie mogły uszkodzić uszczelki drzwiczek.

- Noże i inne podobne ostre przedmioty zawsze wkładaj rączką do góry, aby nikt nie zranił się ostrzem.
- Nie myj w zmywarce plastikowych przedmiotów, jeśli nie są oznaczone przez producenta jako odpowiednie do zmywarki. Obecność plastikowych naczyń w zmywarce wpływa na gorszy efekt procesu suszenia. W przypadku plastikowych przedmiotów, które nie są oznaczone jako odpowiednie do zmywarki, kieruj się zaleceniami ich producenta.

TO URZĄDZENIE JEST PRZEZNACZONE WYŁĄCZNIE DO UŻYTKU DOMOWEGO A NIE W POMIESZCZENIACH, TAKICH JAK:

- kuchnie pracownicze w sklepach, biurach i innych placówkach robotniczych;
- w rolnictwie;
- przez gości w hotelach, motelach i podobnych obiektach noclegowych;
- w obiektach noclegowych z wydawaniem śniadań.

- Na drzwiczki i kosz na naczynia nie wolno siadać, stawać a podczas obsługi nie należy używać siły.
- Nie umieszczaj na urządzeniu żadnych ciężkich przedmiotów i nie stawaj na otwarte drzwiczki. Urządzenie mogłoby się przewrócić do przodu.

Używaj tylko środków czyszczących i nabłyszczających przeznaczonych do zmywarki do naczyń. Nigdy nie używaj mydła, środków piorących ani płynów do ręcznego mycia naczyń.

Przechowuj z dala od zasięgu dzieci środki myjące i nabłyszczające, nie pozwól też dzieciom zbliżyć się do otwartych drzwiczek zmywarki, ponieważ wewnątrz mogą pozostać resztki środków, które są alkaliczne i mogą być bardzo niebezpieczne.

Urządzenie, przewód zasilania i wtyczka nie mogą leżeć, dotykać lub być zanurzone w wodzie ani żadnej innej cieczy, aby nie doszło do porażenia prądem elektrycznym.

Gdy przewód zasilania jest uszkodzony, musi zostać wymieniony przez producenta, serwis lub osobę o podobnych kwalifikacjach, aby nie zagrozić bezpieczeństwu osób.

Urządzenie nie może stać na przewodzie zasilania.

Urządzenie podłącz do dopływu wody za pomocą nowego węża, nigdy nie używaj w tym celu używanych węży.

Zlikwiduj materiały opakowania w odpowiedni sposób.

Podczas instalacji przewód zasilania nie może być nadmiernie lub w niebezpieczny sposób wyginany lub naciskany.

Elementy panelu sterowania nie służą do zabawy.

Upewnij się, że dywan nie blokuje otworów w dolnej części urządzenia.

Zmywarki używaj jedynie w celach, do jakich została przeznaczona, czyli do mycia naczyń.

Zmywarka jest przeznaczona jedynie do użytku w pomieszczeniach.

UWAŻNIE PRZECZYTAJ I STOSUJ SIĘ DO WSKAZÓWEK DOTYCZĄCYCH BEZPIECZEŃSTWA ORAZ ZACHOWAJ JE DO UŻYTKU W PRZYSZŁOŚCI.

CZĘŚĆ 2: INSTRUKCJA OBSŁUGI

Panel sterowania

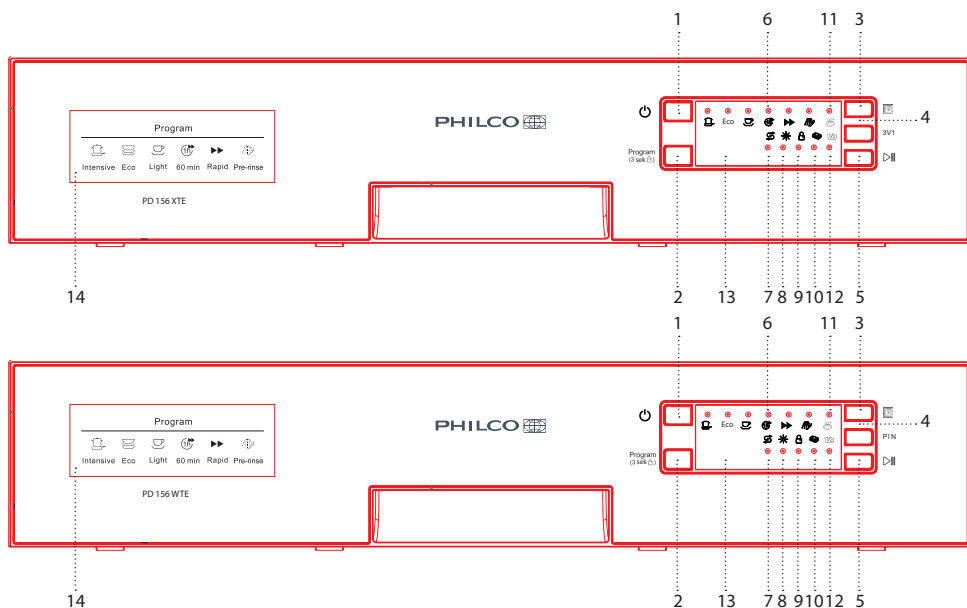

1. Włącznik zasilania: włącza / wyłącza urządzenie.
2. Przycisk wyboru programu / Przycisk blokady rodzicielskiej: Naciśnij przycisk, aby wybrać program. „Blokada rodzicielska” jest aktywowana po przytrzymaniu przycisku przez 3 sekundy, a „LO” miga sześć razy na wyświetlaczu cyfrowym.
3. Przycisk opóźnionego startu: OPÓŹNIONY START pozwala ustawić czas, po którym zmywarka się uruchomi; można ustawić do 24 godzin.
4. Przycisk funkcji alternatywnej: Naciśnij ten przycisk, aby wybrać funkcję dodatkową „3 w 1”, prać w koszu górnym lub prać w koszu dolnym, a zapali się odpowiedni wskaźnik.
5. Przycisk Start / Pauza: Przycisk służy do rozpoczęcia lub przerwania wybranego cyklu prania.
6. Wskaźnik programu: Po wybraniu programu zapala się odpowiedni wskaźnik.
7. Wskaźnik uzupełnienia soli: Wskaźnik zapala się, gdy należy dodać sól do zasobnika.
8. Wskaźnik braku płynu nabyliczającego: Wskaźnik zapala się, gdy należy uzupełnić dozownik płynu nabyliczającego.
9. Wskaźnik blokady rodzicielskiej: „Blokada rodzicielska” jest aktywowana po przytrzymaniu przycisku blokady rodzicielskiej przez 3 sekundy, a wskaźnik „Blokada rodzicielska” zapala się po sześciokrotnym mignięciu.
10. Wskaźnik „3 w 1”: Wskaźnik zapala się po wybraniu dodatkowej funkcji.
11. Wskaźnik Dry+: Ten wskaźnik zapala się, gdy wybrana jest opcjonalna funkcja Suszenie +.
12. Wskaźnik napełnienia do połowy: Ten wskaźnik zapala się, gdy wybrana jest funkcja dodatkowego napełnienia do połowy.
13. Wyświetlacz cyfrowy: Wyświetlacz pokazuje informacje o pozostałym czasie, opóźnionym uruchomieniu i kodach usterek.
14. Wybór programu.

Funkcje zmywarki

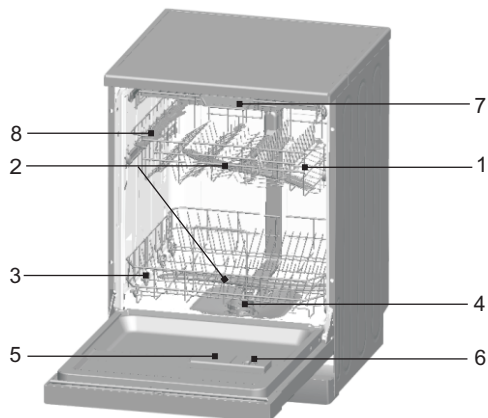

Widok z przodu

1. Górny kosz
2. Ramiona spryskiwaczy
3. Dolny kosz
4. Zmiękcacz wody
5. Filtry
6. Dozownik detergentu
7. Pojemnik na nabłyszczacz
8. Koszyk na sztućce

CZĘŚĆ 3: PRZED PIERWSZYM UŻYCIEM

Przed pierwszym uruchomieniem zmywarki:

- A. Przygotować zmiękcacz wody
- B. Napełnij pojemnik na sól
- C. Dodaj nablyszczacz
- D. Dodaj detergent

A. Ustawienie zmiękczenia wody

Zmiękcacz wody jest przeznaczony do usuwania z wody minerałów i soli, które mogłyby mieć szkodliwy lub niekorzystny wpływ na działanie zmywarki. Im wyższa zawartość tych minerałów i soli, tym twardsza woda. Zmiękcacz wody należy wyregulować zgodnie z twardością wody w okolicy. Informacje o twardości wody w Twojej okolicy powinny być dostarczone przez Twojego dostawcę wody.

Ustawienie

Ilość używanej soli można regulować w zakresie od H0 do H7.

Po ustawieniu na H0 sól nie jest używana.

1. Sprawdź wartość twardości wody wodociągowej. Skontaktuj się z dostawcą wody w celu uzyskania informacji.
2. Znajdź wartość podaną w tabeli twardości wody.
3. Zamknąć drzwi urządzenia.
4. Włącz urządzenie za pomocą włącznika / wyłącznika.
5. Przytrzymaj przycisk „Opóźnienie” i naciśnij przycisk „Program” przez 5 sekund. Słychać jeden sygnał dźwiękowy, a na wyświetlaczu zaczyna migać H ... (ustawienie fabryczne to H4)

Zmiana ustawienia:

1. Naciśnij przycisk „Opóźnienie”.
Każde naciśnięcie przycisku zwiększa ustawioną wartość o jeden poziom; po osiągnięciu poziomu H7 wyświetlacz przełącza się z powrotem na H0 (wył.).
2. Nacisnąć przycisk wyboru programu „Program”. Wybrane ustawienie zostało zapisane.

Skontaktuj się z dostawcą wody, aby uzyskać informacje na temat twardości wody.

Tabela twardości wody

Twardość wody		Mmol/l	Ustaw wartość na urządzeniu
°Clark	Zasięg		
0-8	miękka	0 - 1,1	H0
9-10	miękka	1,2 - 1,4	H1
11-12	średnia	1,5 - 1,8	H2
13-15	średnia	1,9 - 2,1	H3
16-20	średnia	2,2 - 2,9	H4
21-26	twarda	3,0 - 3,7	H5
27-38	twarda	3,8 - 5,4	H6
39-62	twarda	5,5 - 8,9	H7

B. Dodatek soli do plastyfikatora

Zawsze dodawaj tylko sól przeznaczoną do zmywarek.

UWAGA:

Jeśli Twoja zmywarka nie jest wyposażona w system zmiękczenia wody, możesz pominąć ten rozdział.

ZMIĘKCZACZ WODY

Twardość wody jest różna w różnych miejscach. Jeśli używasz twardej wody w zmywarce, cząsteczki osiadają na naczyńach.

To urządzenie jest wyposażone w specjalny zmiękczaczy wykorzystujący sól przeznaczoną specjalnie do usuwania wapnia i minerałów z wody.

Pojemnik na sól znajduje się pod dolnym koszem i wykonaj następujące czynności, aby go napęlić:

Uwaga!

- Używać wyłącznie soli przeznaczonej specjalnie do zmywarek! Każdy inny rodzaj soli, który nie jest specjalnie przeznaczony do stosowania w zmywarce, zwłaszcza sól kuchenna, może uszkodzić układ zmiękczący w zmywarce. W przypadku uszkodzeń spowodowanych użyciem nieodpowiedniej soli producent nie udziela gwarancji ani nie odpowiada za spowodowane szkody.
- Dodaj sól przed uruchomieniem jednego z pełnych programów prania.
- Zapobiegnie to osadzaniu się kryształków soli lub słonej wody na dnie zmywarki, co mogłoby spowodować korozję.
- Po pierwszym cyklu zmywania wskaźnik na panelu sterowania gaśnie.



- A. Wsuń dolny kosz, a następnie odkręć pokrywę pojemnika na sól. **1**
- B. Jeśli dodajesz sól do pojemnika po raz pierwszy, napełnij go 2/3 wody (ok. 500 ml). **2**
- C. Umieść koniec lejka (dostarczone wyposażenie) w otworze i dodaj około 1,2 kg soli. Ze zbiornika często wycieka niewielka ilość wody.
- D. Ostrożnie zakręć nakrętkę z powrotem.
- E. Wskaźnik ostrzegawczy uzupełniania soli zwykle gaśnie w ciągu 2-6 dni po uzupełnieniu soli w pojemniku.

UWAGA:

1. **Nie napełniać ponownie pojemnika na sól, dopóki nie zaświeci się wskaźnik ostrzegawczy braku soli na panelu sterowania. Chociaż pojemnik na sól jest uzupełniany, wskaźnik pojemnika na sól może świecić przez jakiś czas, aż sól się rozpuści. Jeśli na panelu sterowania nie ma wskaźnika ostrzegawczego uzupełniania soli (świeci)**
2. **W niektórych modelach, można oszacować ilość po dodaniu soli do systemu na podstawie liczby cykli wykonanych przez zmywarkę (patrz poniższy diagram) Jeśli zabraknie soli, pozabądź się jej, uruchamiając program zmywania lub program szybkiego zmywania.**

C. Dodatek nabłyszczacza

Funkcja polerowania

Środek nabłyszczający jest automatycznie dodawany do ostatniego płukania i zapewnia, że po wyschnięciu na naczyniach nie pozostają żadne ślady i smugi wody.

UWAGA!

Używaj wyłącznie markowego środka do czyszczenia zmywarek. Nie wlewać innych mieszanek (np. Detergentu w płynie itp.) Do pojemnika na środek do polerowania. Zmywarka może zostać poważnie uszkodzona.

Kiedy uzupełnić pojemnik na środek do polerowani

Jeśli komora płynu nabłyszczającego jest pusta, odpowiednia lampka kontrolna na panelu sterowania zaświeci się, wskazując potrzebę dodania płynu nabłyszczającego. Po napełnieniu komory środkiem nabłyszczającym cały wskaźnik jest ciemny. W miarę stopniowego zużycia płynu nabłyszczającego wskaźnik zmniejsza się. Nigdy nie dopuść, aby ilość płynu nabłyszczającego spadła poniżej 1/4 objętości komory.

Gdy połysk stopniowo się zmniejsza, ciemny punkt wskaźnika zmniejsza się, jak pokazano poniżej.

- Pełny
- Pełny 3/4
- Pełny 1/2
- Pełny z 1/4 – Należy dodawać tak, aby nie pozostały żadne plamy
- Pusty

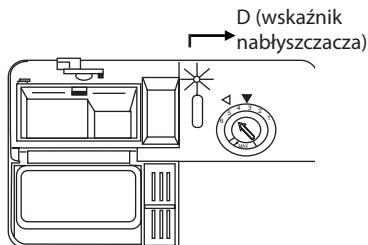

ZBIORNIK DO POLEROWANIA

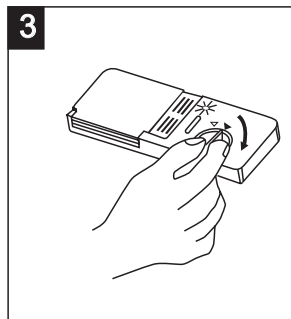
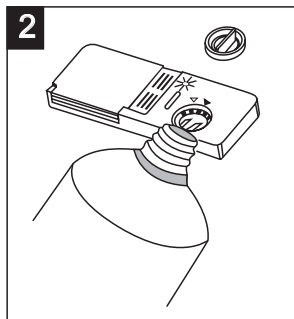
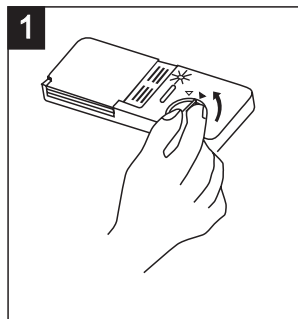

- 1** Otwórz zbiornik, obracając pokrywę w kierunku strzałki „otwierania” (w lewo) i wyjmując ją.
- 2** Wlej produkt do pojemnika, uważając, aby go nie rozlać.
- 3** Załóż korek i dokręć go, obracając go w kierunku strzałki „zamkniętej” (w prawo).

Lakier uwalnia się podczas ostatniego płukania, dzięki czemu na naczyniach nie pozostają żadne krople wody, a po nich ślady i smugi. Pasta dodatkowo przyspiesza suszenie, odprowadzając całą wodę z naczyń. Twoja zmywarka jest przystosowana do użycia płynnego środka do polerowania. Pojemnik na środek czyszczący znajduje się po wewnętrznej stronie drzwi obok pojemnika na detergent.

Aby napełnić tackę, otwórz ją i wlej do niej medium, aż wskaźnik stanie się całkowicie czarny. Pojemność pojemnika na pastę to około 140 ml.

Uważaj, aby nie przepełnić zasobnika, ponieważ może wystąpić nadmierne pienienie. W przypadku rozlania produktu natychmiast wytrzyj go wilgotną szmatką. Pamiętaj, aby ponownie założyć pokrywę przed zamknięciem drzwi zmywarki.

UWAGA!

Wycieki wycierać szmatką, aby uniknąć nadmiernego pienienia się podczas dalszego prania.

Regulacja pojemnika na nabyłszczacz

Dozownik nabyłszczacza ma cztery do sześciu poziomów regulacji. Najpierw ustaw dozownik płynu nabyłszczającego na „4”. Jeśli pojawią się problemy z plamami lub suszeniem, zwiększ ilość uwalnianego produktu, zdejmując pokrywę pojemnika i obracając pokrętkę do pozycji „5”. Jeśli po suszeniu naczynia nadal nie są zacieków, należy ponownie ustawić wyższy poziom, jeśli naczynia po suszeniu nie są czyste. Ustawienie fabryczne to poziom 5.

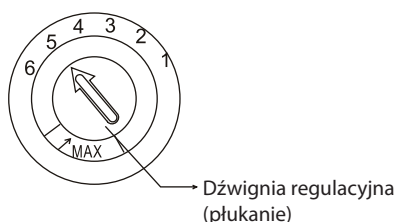

UWAGA:

Jeśli po umyciu na naczyniu pozostaną krople wody lub ślady kamienia, zwiększ dawkę.

Jeśli na filizankach lub ostrzach noża widoczne są białe plamy lub niebieskawe warstwy, zmniejsz dawkę.

D. Funkcja detergentu

Detergenty wraz z dodatkami chemicznymi są potrzebne do usunięcia brudu, rozłożenia go i usunięcia ze zmywarki. Do tego celu nadaje się większość dostępnych w handlu detergentów.

Skoncentrowane detergenty

Ze względu na skład chemiczny detergenty dzielą się na dwa podstawowe typy:

- konwencjonalne, alkaliczne detergenty z dodatkami powodującymi korozję
- mniej zasadowe detergenty z naturalnymi enzymami

Stosowanie programów zmywania „Eco” w połączeniu ze skoncentrowanymi detergentami zmniejsza wpływ na środowisko i nadaje się również do zmywania naczyń. Programy te wykorzystują możliwości enzymów zawartych w skoncentrowanych detergentach. Z tego powodu programy prania „Eco”, w których używa się skoncentrowanych detergentów, pozwalają osiągnąć takie same rezultaty, jak przy programach „intensywnych”

Tabletki do zmywarki

Szybkość rozpuszczania tabletek różnych marek w zmywarce może się różnić. Z tego powodu niektóre tabletki mogą nie rozpuszczać się podczas krótkich programów, aby wykonać swoją funkcję oczyszczającą. Dlatego przy stosowaniu tabletek należy stosować długie programy, aby zapewnić całkowite usunięcie pozostałości detergentu.

Dozownik detergentu

Przed rozpoczęciem jakiegokolwiek cyklu zmywania należy napełnić zbiornik zgodnie z instrukcjami zawartymi w tabeli cykli zmywania. Twoja zmywarka zużywa mniej detergentu i pasty niż zwykła zmywarka. Zwykle do normalnego prania potrzebna jest tylko jedna łyżka stołowa detergentu. Do bardziej zabrudzonych naczyń potrzeba więcej detergentu. Detergent należy zawsze dodawać tuż przed uruchomieniem zmywarki, w przeciwnym razie mógłby się zamoczyć i nie rozpuścić się prawidłowo.

Ilość użytego detergentu

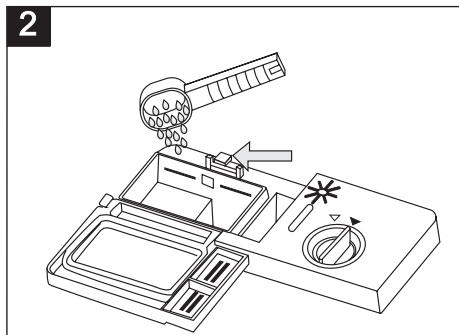
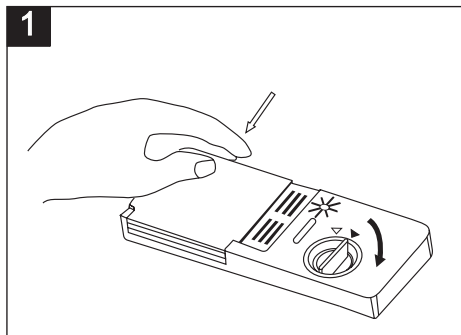

UWAGA:

- 1** Przy zamkniętej pokrywie: naciśnij przycisk zwalniający. Pokrywa się otwiera.
- 2** Zawsze dodawaj detergent bezpośrednio przed rozpoczęciem każdego cyklu prania. Używać wyłącznie markowego detergentu do zmywarek.



OSTRZEŻENIE!

Detergent do zmywarek jest żrący! Trzymać poza zasięgiem dzieci.

Używaj tylko detergentu przeznaczonego specjalnie do zmywarek. Utrzymuj detergent świeży i suchy. Nie wkładaj sykiego detergentu do dozownika, chyba że zamierzasz włączyć zmywarkę.

Dozowanie detergentu

Napełnij dozownik detergentu.

Znak wskazuje dawkę, patrz zdjęcie po prawej:

- 1** Oznaczenie „MIN” w przegródce na detergent do prania zasadniczego odpowiada około 20 g detergentu.
- 2** Przegródka na detergent do prania wstępnego zawiera około 5 g detergentu.

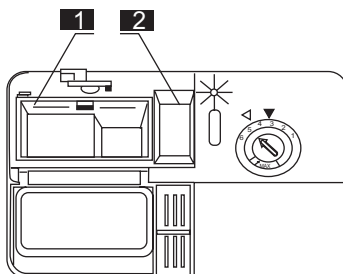

Przestrzegać zaleceń dotyczących dozowania i przechowywania podanych przez producenta na opakowaniu detergentu.

Zamknij pokrywę i popchnij ją, aż usłyszysz kliknięcie.

Jeśli naczynia są bardzo zabrudzone, dodaj również porcję detergentu do przegródki na detergent do prania wstępnego. Ta dawka jest używana podczas fazy prania wstępnego.

UWAGA:

Informacje dotyczące dozowania detergentu dla poszczególnych programów znajdują się na ostatniej stronie. Pamiętaj, że wyniki mogą się różnić w zależności od stopnia zabrudzenia i twardości użytej wody. Postępuj zgodnie z zaleceniami producenta na opakowaniu detergentu.

Detergenty

Istnieją 3 rodzaje detergentów

1. Z fosforami i chlorem
2. Z fosforami, bez chloru
3. Nie zawiera fosforanów i chloru

Nowe detergenty w proszku zazwyczaj nie zawierają fosforanów. W związku z tym brakuje funkcji zmiękczenia fosforanów. W takim przypadku zalecamy stosowanie soli zmiękczącej nawet przy twardości wody wynoszącej zaledwie 6 ° dH. Jeśli używasz detergentów niezawierających fosforanów i masz twardą wodę, na naczyniach i filiżankach często pojawiają się białe ślady. W takim przypadku lepsze wyniki uzyskasz, dodając więcej detergentu.

Detergenty bez chloru tylko trochę wybielają. Dlatego grube i kolorowe plamy nie zostaną całkowicie usunięte. W takim przypadku wybierz program z wyższą temperaturą.

CZĘŚĆ 4: NAPEŁNIANIE KOSZY ZMYWARKI

Aby uzyskać najlepszą wydajność zmywarki, należy postępować zgodnie z poniższymi instrukcjami umieszczania naczyń w koszach. Funkcje i wygląd koszy i koszy na sztućce mogą się różnić w zależności od modelu.

Uwagi dotyczące napełniania koszy zmywarki

1. Wcześniej zeszkrobać duże resztki jedzenia. Nie ma potrzeby splukiwania naczyń pod bieżącą wodą. Włożyć naczynia do zmywarki w następujący sposób:
 - A. Naczynia takie jak filiżanki, szklanki, garnki / patelnie itp. Należy przechowywać do góry nogami.
 - B. Przechowuj wygięte naczynia lub występy z wypustkami pod kątem, aby woda mogła swobodnie spływać.
 - C. Wszystkie naczynia przechowuj w bezpiecznym miejscu, aby nie mogły się przewrócić.
 - D. Włożone naczynia nie mogą utrudniać obrotu ramienia natryskowego.
2. Nie myj w zmywarce bardzo małych kawałków naczyń, ponieważ mogą one łatwo wpaść do kosza.

Wyjmowanie naczyń ze zmywarki

Aby woda nie kapiała na naczynia w dolnym koszu, zalecamy opróżnienie najpierw dolnego kosza, a następnie górnego.

Napełnianie górnego kosza

Kosz górny przeznaczony jest na drobniejsze i lżejsze naczynia, takie jak filiżanki, filiżanki i kubki oraz spodki, a także talerze, miseczki i płytki garnki (o ile nie są zbyt zabrudzone). Naczynia i przybory kuchenne należy układać tak, aby nie mogły się poruszać pod wpływem strumienia wody.

Górny kosz

DO ŚRODKA

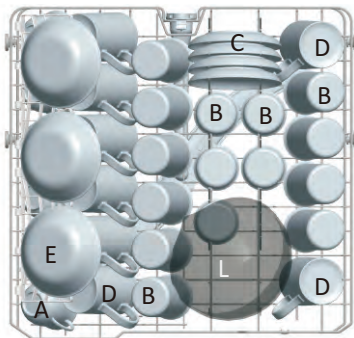

A₆ E₃ D₆ B₆ C₄ B₁₅ D₈
↑ ↑ ↑ ↑ ↑ ↑ ↑
A₁ E₁ D₁ B₁ C₁ B₇ D₇

Górny kosz	
Typ	Przedmiot
A	Filiżanka
B	Szklanka
C	Spodek
D	Miska deserowa
E	Szklana miska

Regulacja wysokości górnego kosza

W razie potrzeby wysokość górnego kosza można regulować, aby uzyskać więcej miejsca na duże naczynia w górnym lub dolnym koszu. Wysokość kosza górnego można regulować, wkładając w szyny koła o różnej wysokości. Długie przedmioty, sztuczce, salaterki lub noże należy umieszczać na półce, aby nie utrudniały obracania się ramion spryskujących. Jeśli nie jest to konieczne, kosz można złożyć lub wyjąć.

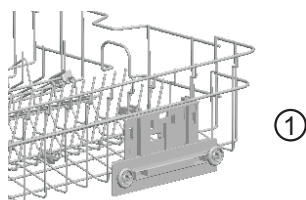

Pozycja górną

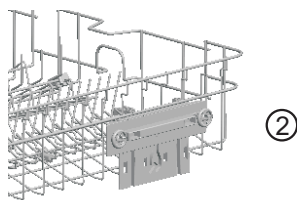

Dolna pozycja

Napełnienie dolnego kosza

Duże pojemniki, które są najtrudniejsze do czyszczenia, zalecamy umieszczać w dolnym koszu: garnki, patelnie, pokrywki, miski i naczynia, jak pokazano na poniższym rysunku.

Lepiej jest umieszczać talerze do serwowania i pokrywki po bokach kosza, aby uniknąć zablokowania ramion spryskujących.

Garnki, miski do serwowania itp. zawsze należy go umieszczać do góry nogami.

Głębokie garnki należy ustawić pod kątem, aby woda mogła z nich swobodnie wypływać.

Dolny kosz wyposażony jest w rzędy kołców na dnie, dzięki czemu można włożyć większe lub więcej garnków i patelni.

Dolny kosz

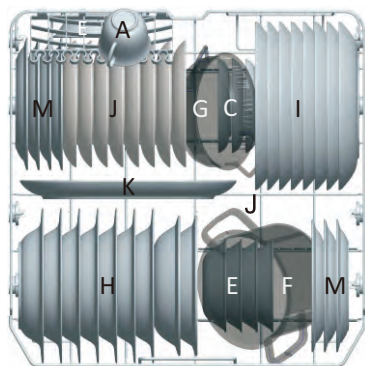

Dolny kosz	
Typ	Przedmiot
A	Puchar
C	Spodek
E	Miska deserowa
H	Głęboki talerz
I	Płytki talerz
J	Talerzyk deserowy
K	Talerz owalny
F	Mały garnek
G	Garnek owalny
M	Talerz deserowy z melaminy
N	Miska z melaminy

Składane kratki do górnego / dolnego kosza

* Składane kosze składają się z trzech / dwóch części w górnym / dolnym koszu urządzenia i służą do wygodnego umieszczania większych naczyń, takich jak garnki, patelnie itp. W razie potrzeby kratki można złożyć oddzielnie. Możesz również złożyć je wszystkie, aby uzyskać więcej miejsca. Podnieś składane kratki do góry lub złóż je.

* Opcjonalne

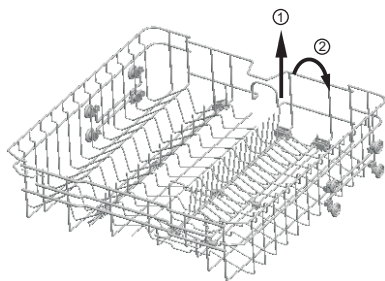

Pozycja górna

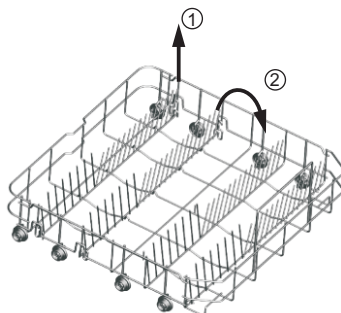

Dolna pozycja

Kosz na sztućce

Umieść sztućce w koszyku, jak pokazano na rysunku. Sztućce należy wyprostować, aby woda mogła swobodnie płynąć.

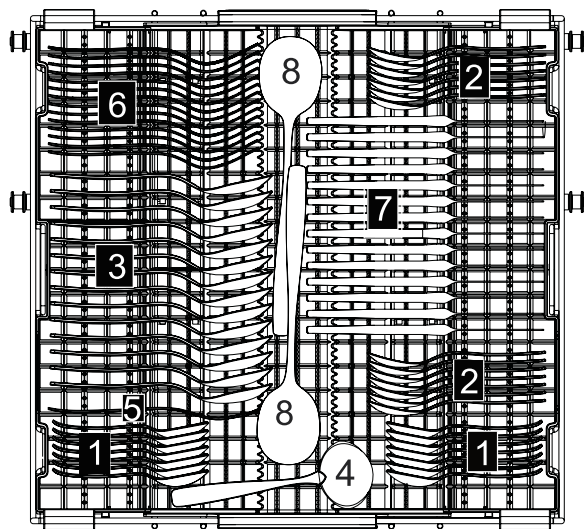

Strona drzwi

Kosz na sztućce

Typ	Przedmiot
1	Łyżeczki
2	Łyżeczki deserowe
3	Łyżki do zupy
4	Chochła
5	Servírovacia vidlička
6	Widelce
7	Noże
8	Łyżki do nakładania

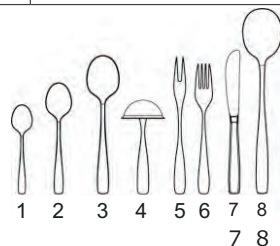

Mycie kolejnych naczyń/sztućców w zmywarce

Nie jest właściwe

Sztuńce z uchwytem z drewna, kości i masy perłowej
Plastikowe sztufce nieodporne na ciepło
Stare sztufce z klejonymi częściami nieodpornymi na ciepło
Sztufce lub naczynia klejone
Naczynia z cyny lub miedzi
Kryształowe szkło
Elementy stalowe odporne na korozję
Płytki drewniane
Naczynia wykonane z włókien syntetycznych



OSTRZEŻENIE!

Upewnij się, że niektóre sztufce nie uderzają o dno kosza.

Jest częściowo odpowiedni

- Niektóre rodzaje szkła mogą ciemnieć po kilku praniach.
- Naczynia srebrne i aluminiowe mają tendencję do zmiany koloru podczas mycia.
- Wzory szklone mogą blaknąć przy częstym myciu w zmywarce.

UWAGA:

Nie wkładaj do zmywarki żadnych przedmiotów zabrudzonych popiołem papierosowym, woskiem, lakierem lub farbą. Kupując nowe naczynia, upewnij się, że można je myć w zmywarce.

UWAGA:

Nie przepelniaj zmywarki. Zmywarka jest przystosowana do 15 standardowych talerzy. Nie używaj naczyń, które nie nadają się do mycia w zmywarce. Jest to ważne dla zadowalających wyników zmywania i rozsądnego zużycia energii.

Wkładanie naczyń i sztufców do zmywarki

Przed włożeniem naczyń do zmywarki należy:

Usunąć większe resztki jedzenia

Namoczyć spalone pozostałości w garnkach

Podczas przechowywania naczyń i sztufców uważaj na to:

Naczynia i sztufce nie mogą utrudniać obracania się ramion spryskujących.

Puste pojemniki, np. filiżanki, szklanki, patelnie itp. Należy przechowywać do góry dnem, aby podczas mycia nie gromadziła się w nich woda.

Pojemniki i sztufce nie mogą być ustawiane jeden na drugim ani w taki sposób, aby zachodziły na siebie

- Szklanki się nie mogą dotykać, aby nie pękły
- Duże pojemniki, które są trudniejsze do umycia, należy przechowywać w dolnym koszu
- Górny kosz jest przeznaczony do drobniejszych i lżejszych naczyń, takich jak filiżanki, filiżanki i kubki

UWAGA!

Noże z długimi ostrzami ustawionymi w pozycji pionowej stanowią potencjalne zagrożenie! Długie i / lub ostre sztufce, np. noże kuchenne należy układać poziomo w górnym koszu.

Uszkodzenie szklanych i innych naczyń

Możliwe przyczyny:

- Rodzaj szkła lub proces produkcyjny. Skład chemiczny detergentu.
- Temperatura wody i czas trwania programu zmywarki.

Zalecane środki:

- Używać naczyń szklanych lub porcelanowych oznaczonych przez producenta jako nadające się do mycia w zmywarce.
- Używaj łagodnego detergentu, który jest oznaczony jako delikatny dla naczyń. W razie potrzeby skontaktuj się z producentami detergentu, aby uzyskać więcej informacji.
- Wybierz program z niższą temperaturą.
- Szklanki i sztućce wyjmować ze zmywarki jak najszybciej po zakończeniu programu, aby zapobiec uszkodzeniom.

Po zakończeniu cyklu mycia

Po zakończeniu cyklu zmywania rozlega się sześciokrotnie sygnał dźwiękowy i zmywarka zatrzymuje się. Wyłączyć zmywarkę głównym wyłącznikiem, zamknąć dopływ wody i otworzyć drzwi zmywarki. Odczekaj kilka minut przed wyjęciem naczyń ze zmywarki, aby uniknąć dotykania rzędu i naczyń, które są nadal gorące i bardziej podatne na pękanie. Naczynia również lepiej schną.

CZĘŚĆ 5: URUCHAMIANIE PROGRAMU MYCIA

Tabela programów mycia

Program	Informacje o programie	Opis programu	Mycie wstępne/ Mycie główne	Trwanie programu (min)	Energia (kWh)	Woda (litry)
 Intensywny	Do mocno zabrudzonych naczyń, takich jak garnki, patelnie, patelnie i naczynia z zaschniętymi resztkami potraw.	Mycie wstępne Mycie główne (60 °C) Płukanie 1 Płukanie 2 Płukanie gorącą wodą Suszenie	3/16 g (lub 3 v 1)	213	1,680	15,3
Eco (*E 50242) (Standardowy program)	Do normalnie zabrudzonych naczyń, takich jak garnki, talerze, szklanki i lekko zabrudzone patelnie. Standardowy cykl dzienny.	Mycie wstępne Mycie zasadnicze (48 °C) Płukanie gorącą wodą Suszenie	3/16 g (lub 3 v 1)	233	0,942	12
 Delikatny	Delikatny cykl zmywania stosowany do miękkich elementów wrażliwych na wysokie temperatury. (cykl rozpocząć natychmiast po użyciu naczyń)	Mycie wstępne Mycie główne (45 °C) Płukanie gorącą wodą Suszenie	3/16 g (lub 3 v 1)	152	0,950	13
 60 min	Do codziennego mycia lekko i normalnie zabrudzonych talerzy i patelni.	Mycie wstępne Mycie główne (60 °C) Płukanie 1 Płukanie 2 Suszenie	3/16 g	60	1,050	9,6
 Szybki	Szybko umyj lekko zabrudzone naczynia, które nie wymagają suszenia.	Pranie zasadnicze (45 °C) Wypłukać gorącą wodą	3/16 g	40	0,600	6,6
 Płukanie wstępne	Płukanie naczyń, które umyjesz później tego samego dnia.	Płukanie wstępne	/	12	0,010	3,9

* EN60436: To jest program testowy

Informacje dotyczące testu porównawczego zgodnie z normą EN 50242 są następujące:

- Pojemność: 15 kompletów
 - Pozycja górnego kosza: pozycja dolna
 - Regulacja zbiornika pasty: 6 (4 w przypadku leja czterostopniowego)
1. Program ECO nadaje się do mycia normalnie zabrudzonych naczyń, jest to najbardziej efektywny program pod względem łącznego zużycia energii i wody.
 2. Ręczne płukanie wstępne naczyń prowadzi do zwiększonego zużycia wody i energii i nie jest zalecane.
 3. Mycie naczyń w domowej zmywarce do naczyń zwykle zużywa mniej energii i wody niż mycie rąk, gdy zmywarka jest używana w domu zgodnie z niniejszą instrukcją obsługi.

Włączenie urządzenia

Rozpoczynanie programu mycia ...

Wyciągnij dolny i górny kosz, napełnij je naczyniami i włóż ponownie.

1. Zalecamy najpierw napełnienie dolnego kosza, a następnie górnego (patrz rozdział „Napełnianie koszy zmywarki”). Napełnij pojemnik detergentem (patrz rozdział „Sól, detergent i środek do polerowania”).
2. Włóż wtyczkę do gniazdka elektrycznego. Zasilanie to 220-240 V AC, 50 Hz, specyfikacja gniazda to 12 A / 250 V AC, 50 Hz.

Sprawdź, czy dopływ wody jest całkowicie otwarty. Zamknij drzwiczki, naciśnij wyłącznik główny i za pomocą przycisku programu wybierz żądany program zmywania. (Zobacz sekcję „Tabela programów”). Lekko naciśnij drzwi, aby upewnić się, że są dobrze zamknięte.

UWAGA:

Kiedy drzwi są zamknięte, słychać kliknięcie, co oznacza, że drzwi są prawidłowo zamknięte. Po zakończeniu cyklu zmywania wyłącz zmywarkę, naciskając wyłącznik.

Zmiana programu

Warunek wstępny: możesz edytować działający program tylko wtedy, gdy działa tylko przez krótki czas. W przeciwnym razie detergent prawdopodobnie został już uwolniony i zmywarka najpierw opróżniła go razem z wodą. W takim przypadku należy uzupełnić detergent (patrz rozdział Dozowanie detergentu).

1. Naciskając przycisk „Off” / On „anuluje bieżący program.
2. Po ponownym włączeniu można zmienić program na żądany cykl (patrz rozdział „Uruchamianie programu prania ...”).

UWAGA:

Jeśli otworzysz drzwi podczas działania programu, zmywarka zatrzyma się, rozlegnie się sygnał ostrzegawczy, a na wyświetlaczu cyfrowym zacznie migać „E1”. Zaraz po zamknięciu drzwi zmywarka będzie dalej działać po około 10 sekundach.

6 wskaźników programu pokazuje stan zmywarki:

- a) Zapala się jeden ze wskaźników programu -> cykl w toku
- b) Jeden ze wskaźników programu miga -> przerwanie cyklu

UWAGA:

Jeśli wszystkie wskaźniki się zapalą, oznacza to, że urządzenie nie działa. Przed skontaktowaniem się z warsztatem wyłącz urządzenie i dopływ wody.

Zapomniałeś włożyć naczynia do zmywarki

Zapomniane naczynia można w każdej chwili włożyć do zmywarki, o ile zasobnik nie jest otwarty detergent.

1. Aby zatrzymać zmywarkę, lekko otwórz drzwi.
2. Gdy tylko woda przestanie przyskać z ramion spryskujących, można całkowicie otworzyć drzwi.
3. Włóż zapomniane naczynia.
4. Zamknij drzwi, zmywarka włączy się ponownie po dziesięciu sekundach.

**OSTRZEŻENIE!**

Otwieranie drzwi zmywarki podczas zmywania jest niebezpieczne, ponieważ gorąca woda może się zagotować.

Wyłącz zmywarkę

Na wyświetlaczu cyfrowym pojawia się „---” i sześciokrotnie rozlega się sygnał dźwiękowy i dopiero wtedy następuje zakończenie programu.

1. Wyłączyć zmywarkę za pomocą wyłącznika zasilania.

2. Odciąć dopływ wody!

Ostrożnie otwórz drzwi. Podczas otwierania drzwi może wydostawać się gorąca para!

• Gorące naczynia są wrażliwe na uderzenia. Dlatego przed wyjęciem ze zmywarki należy pozostawić naczynia do ostygnięcia na około 15 minut.

• Otworzyć drzwi zmywarki, uchylić je i odczekać chwilę przed wyjęciem naczyń. W ten sposób naczynia będą chłodniejsze i lepiej wysuszone.

Wymywanie naczyń ze zmywarki

To normalne, że zmywarka jest zamoczona w środku.

Najpierw wyjmij naczynia z dolnego kosza, a następnie z górnego. Zapobiegnie to zamoczeniu naczyń w dolnym koszu, a woda kapie z górnego kosza.

CZĘŚĆ 6: KONSERWACJA I CZYSZCZENIE

System filtracji

Filtr służy do usuwania dużych kawałków jedzenia i innych pozostałości, aby nie dostały się do pompy. Kawałki te mogą po pewnym czasie zatkać filtr.

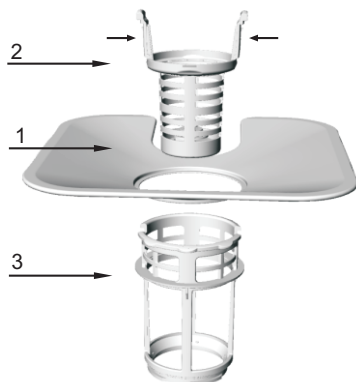

System filtracji składa się z filtra zgrubnego, filtra płaskiego (filtr główny) i mikro filtra (filtra dokładnego).

1. Filtr płaski

Resztki jedzenia i inne są zbierane w specjalnym wylewce na dolnym ramieniu natryskowym.

2. Gruby filtr

Większe części, np. kawałki kości lub szkła, które mogłyby zatkać odpady, są wyłapywane przez zgrubny filtr. Aby usunąć brud uwięziony przez ten filtr, delikatnie naciśnij zatyczkę na górze tego filtra i unieś ją.

3. Mikro filtr

Ten filtr zatrzymuje brud i resztki jedzenia w przestrzeni zbiornika na wodę i zapobiega ich powrotowi do zmywarki podczas zmywania.

- Po każdym użyciu zmywarki sprawdzić, czy filtry nie są zatkane.
- System filtrów można usunąć, odkręcając filtr zgrubny. Usuń wszelkie resztki jedzenia i wyczyść filtry pod bieżącą wodą.

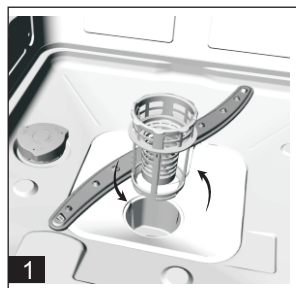

Krok 1: Obróć filtr zgrubny w lewo, a następnie unieś go;

Krok 2: Podnieś płaski filtr

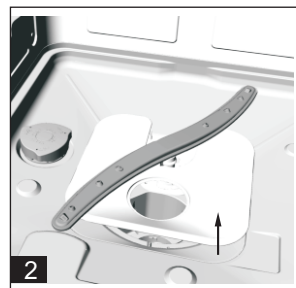

UWAGA:

Wykonaj wszystkie kroki tej procedury, aby wybrać system filtracji; możesz go ponownie zainstalować, przechodząc od 2. kroku do 1. kroku.

Instalacja filtra

Lepsze efekty działania i zmywania osiągniesz, regularnie czyszcząc zestaw filtrów. Filtr skutecznie usuwa resztki jedzenia z wody używanej do mycia naczyń, dzięki czemu można ją wielokrotnie używać podczas mycia. Z tego powodu większe resztki jedzenia z filtra lepiej usuwać po każdym myciu, przepłukując półokrągły filtr i pojemnik pod bieżącą wodą. Wyjmij filtr, pociągając uchwyt pojemnika do góry. Cały system filtrów należy czyścić raz w tygodniu. Użyj pędzelka, aby wyczyścić filtry zgrubne i dokładne. Następnie ponownie zmontuj poszczególne części filtra, jak pokazano na rysunkach po lewej i włóż je z powrotem na miejsce do zmywarki i dociśnij. Nigdy nie używaj zmywarki bez filtrów. Nieprawidłowe osadzenie filtrów może zmniejszyć wydajność zmywarki i uszkodzić naczyń.

**OSTRZEŻENIE!**

Nigdy nie używaj zmywarki bez prawidłowo założonych filtrów. Nie stukaj podczas czyszczenia filtrów. W przeciwnym razie filtry mogłyby zwiść i zmniejszyć wydajność zmywarki.

Czyszczenie ramion spryskujących

Ramiona spryskujące należy regularnie czyścić, aby minerały z twardej wody nie zatykały dysz i łożysk ramion spryskujących.

Aby zdjąć ramiona spryskujące, obróć nakrętkę w prawo, zdejmij podkładkę z ramienia spryskującego, a następnie zdejmij samo ramię. Umyj ramiona ciepłą wodą z mydłem i wyczyść dysze szczoteczką. Po prawidłowym wypłukaniu załóż je ponownie.

Pielęgnacja zmywarki

Do wycierania panelu sterowania użyj miękkiej gąbki lekko zwilżonej letnią wodą, a następnie wytrzyj dokładnie suchą szmatką.

Wyczyść zewnętrzną powierzchnię zmywarki za pomocą wysokiej jakości pasty, którą można myć w zmywarce. Nigdy nie używaj ostrych przedmiotów, drutów ani szorstkich środków czyszczących do czyszczenia jakiegokolwiek części zmywarki.

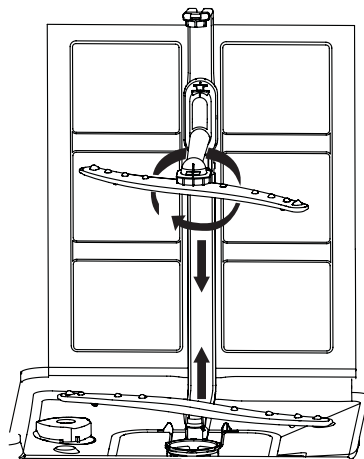

Ochrona przed zamarzaniem

Jeśli zmywarka jest zainstalowana w pomieszczeniu bez ogrzewania zimą, poproś wykwalifikowanego technika o:

1. Odłącz zmywarkę od zasilania.
2. Zamknij dopływ wody i odłącz wąż dopływowy od zaworu doprowadzającego wodę.
3. Spuść wodę z węża dopływowego i zaworu wodnego. (Spuść wodę do pojemnika.)
4. Ponownie podłącz wąż zasilający do zaworu wodnego.
5. Wyjmij filtr znajdujący się na dnie zmywarki i za pomocą gąbki odessaż wodę ze zbiornika na fekalia.

Czyszczenie drzwi

Do czyszczenia krawędzi drzwi używaj wyłącznie miękkiej szmatki zwilżonej ciepłą wodą. Aby woda nie dostała się do zamka drzwi i elementów elektronicznych, nie używaj żadnych środków czyszczących w sprayu. Nigdy nie używaj ostrych środków czyszczących ani drutów do konserwacji zewnętrznej powierzchni, ponieważ mogą one uszkodzić powierzchnię. Niektóre ręczniki papierowe mogą również zarysować powierzchnię lub pozostawić ślady na powierzchni.



OSTRZEŻENIE!

Nigdy nie używaj środków czyszczących w sprayu do czyszczenia drzwi zmywarki, ponieważ może to spowodować uszkodzenie zamka i elementów elektrycznych. Nie używaj ściernych środków czyszczących ani niektórych ręczników papierowych, ponieważ mogą one zarysować powierzchnię lub pozostawić trwałe ślady.

Jak utrzymać zmywarkę w dobrym stanie

• Po każdym umyciu

Po każdym myciu zamknij dopływ wody do zmywarki i pozostaw drzwi lekko uchylone, aby odprowadzić wilgoć, która zgromadziła się w środku.

• Odłącz wtyczkę zasilania

Przed przystąpieniem do czyszczenia lub wykonywania jakichkolwiek czynności konserwacyjnych w zmywarce należy zawsze odłączyć przewód zasilający od gniazda elektrycznego. Nie ryzykuj.

• Nie używaj żadnych rozpuszczalników ani ściernych środków czyszczących

Nigdy nie czyść zewnętrznych części i gumowych części zmywarki rozpuszczalnikami lub ściernymi środkami czyszczącymi. Lepiej jest używać tylko szmatki nasączonej ciepłą wodą z mydłem. Usuń plamy z powierzchni wewnątrz zmywarki za pomocą szmatki zwilżonej wodą z odrobiną octu lub detergentu do zmywarek.

• Kiedy wyjeżdżasz na wakacje

Wyjeżdżając na wakacje zalecamy rozpoczęcie cyklu zmywania przy pustej zmywarce, a następnie wyciągnięcie wtyczki z gniazdka, zamknięcie dopływu wody i pozostawienie drzwi urządzenia lekko uchylonych. Wydłuży to żywotność uszczelnienia i zapobiegnie tworzeniu się zapachów wewnątrz urządzenia.

• Przeniesienie urządzenia

Jeśli chcesz przesunąć zmywarkę, staraj się trzymać ją pionowo. Jeśli jest to naprawdę konieczne, możesz umieścić go na tylnej ścianie.

• Uszczelka

Jednym z czynników powodujących powstawanie zapachów w zmywarce jest żywność, która pozostaje przyczepiona do uszczelki. Zapobiegnij temu regularne czyszczenie wilgotną gąbką.

OSTRZEŻENIE:

Węże i wyposażenie elektryczne mogą być instalowane wyłącznie przez wykwalifikowany personel.





OSTRZEŻENIE!

Istnieje ryzyko porażenia prądem!

Przed instalacją upewnij się, że przewód zasilający jest odłączony od gniazda elektrycznego. Niezastosowanie się do tego może spowodować porażenie prądem lub śmierć.



CZĘŚĆ 7: INSTALACJA

-  Instrukcję obsługi należy przechowywać w bezpiecznym miejscu do wykorzystania w przyszłości. W przypadku sprzedaży, przekazania lub pobrania urządzenia, należy przekazać niniejszą instrukcję razem z urządzeniem, aby nowy użytkownik mógł zapoznać się z funkcjami urządzenia.
-  Przeczytaj uważnie niniejszą instrukcję obsługi: zawiera ona ważne informacje dotyczące wskazówek dotyczących bezpieczeństwa, użytkowania i konserwacji urządzenia.
-  Jeśli przenosisz urządzenie, upewnij się, że jest przenoszone w pozycji poziomej; tylko wtedy, gdy nie ma innej opcji, można go umieścić na tylnej ścianie w wyjątkowych okolicznościach.

Pozycjonowanie i wyrównanie

1. Usuń wszystkie elementy opakowania z urządzenia i sprawdź, czy urządzenie nie zostało uszkodzone podczas transportu. Jeśli urządzenie jest uszkodzone, skontaktuj się ze sprzedawcą i pod żadnym pozorem nie wykonuj instalacji.
2. Upewnij się, że zmywarka bocznymi i tylnym panelem dotyka sąsiadujących ścian. To urządzenie można również zastosować do zabudowy w zabudowie kuchennej.
3. Zmywarkę należy ustawić na płaskiej i stabilnej podłodze. Jeśli podłoga nie jest wypoziomowana, można wypoziomować zmywarkę za pomocą przednich nóżek poziomujących, aż do osiągnięcia równowagi (kąt nachylenia nie może przekraczać 2 stopni). Jeśli urządzenie jest wypoziomowane, będzie stabilniejsze i nie będzie powodować niepożądanych ruchów, wibracji ani hałasu podczas pracy.

Podłączenie do wody i prądu

-  Podłączenie do sieci wodociągowej i elektrycznej musi być wykonane przez odpowiednio wykwalifikowanego technika.
-  Zmywarka nie powinna stać na węży doprowadzającym wodę ani na przewodzie zasilającym.
-  Zmywarkę należy podłączyć do źródła wody za pomocą nowego węża. Nie używaj starych węży.

*** Podłączenie węża doprowadzającego wodę**

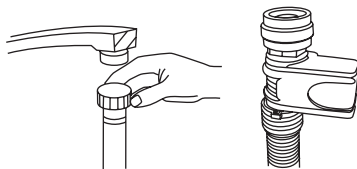

Podłączyć wąż dopływowy do dopływu zimnej wody z gwintem 3/4" i sprawdzić, czy został dobrze dokręcony. Jeśli węże są nowe i nie były używane przez dłuższy czas, przepłucz je wodą, aby upewnić się, że są czyste i wolne od brudu w środku. Nieprzestrzeżenie tego środka ostrożności może spowodować zatkanie dopływu wody i uszkodzenie urządzenia.

Podłączenie węża spustowego

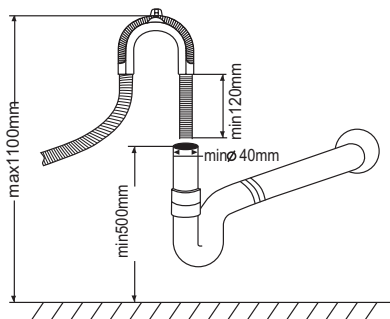

Podłączyć wąż spustowy urządzenia do rury spustowej, nie zginając go.

Jeśli długość węża jest niewystarczająca, poproś autoryzowany serwis o przedłużenie wykonane z tego samego materiału co oryginał. Pamiętaj, że długość węża nie powinna przekraczać 4 metrów, nawet jeśli jest przedłużony. Gdyby wąż spustowy był dłuższy niż 4 metry, naczynia nie zostałyby całkowicie umyte. Wąż musi być mocno przytwierdzony do rury spustowej, aby nie poluzował się podczas mycia.

Połączenie elektryczne

Przed podłączeniem urządzenia do gniazdka elektrycznego upewnij się, że:

- gniazdko jest uziemione i zgodne z obowiązującymi przepisami;
- gniazdko może wytrzymać maksymalne obciążenie urządzenia, które jest wskazane na tabliczce znamionowej po wewnętrznej stronie drzwi (patrz opis urządzenia);
- napięcie w gniazdku mieści się w zakresie wskazanym na tabliczce znamionowej urządzenia;
- gniazdko jest kompatybilne z wtyczką przewodu zasilającego. W przeciwnym razie wykwalifikowany elektryk wymieni wtyczkę; nie używaj przedłużacza ani listwy zasilającej

* Opcjonalne

- ⚠ Przed przystąpieniem do instalacji upewnij się, że przewód zasilający łatwo dosięga do gniazdka elektrycznego, a gniazdko jest łatwo dostępne.
- ⚠ Kabel zasilający nie może być ściśnięty ani zgięty.
- ⚠ Jeśli przewód zasilający jest uszkodzony, musi zostać wymieniony przez producenta lub jego przedstawiciela serwisowego, aby uniknąć zagrożenia. (patrz sekcja Wsparcie)
- ⚠ Producent, importer, dystrybutor i sprzedawca nie odpowiadają za wypadki i szkody spowodowane nieprzestrzeganiem tych przepisów.

Zalecenia dotyczące pierwszego cyklu prania

Po zainstalowaniu urządzenia można rozpocząć pierwszy cykl zmywania bez włożonych naczyń z pojemnikiem na sól wypełnionym ok. 2 kg (patrz poprzednie rozdziały instrukcji). Zmywarka może się przepełnić: jest to normalne i nie ma powodu do niepokoju. Należy również uważać za normalne, że lampka uzupełniania soli miga jeszcze przez kilka cykli po uzupełnieniu soli.

Lokalizacja urządzenia

Umieść urządzenie w wybranym miejscu. Tylna ściana urządzenia powinna stać przy ścianie za urządzeniem, a ściany boczne obok szafek kuchennych lub ścian. Zmywarka jest wyposażona w wąż doprowadzający wodę i wąż odpływowy, które można umieścić po prawej lub lewej stronie, aby ułatwić instalację.

Wyrównywanie urządzenia

Po zainstalowaniu zmywarki wypoziomować ją nóżkami poziomującymi (wkręcając lub odkręcając) do pozycji poziomej. Jednak w żadnym przypadku nie należy przechylać zmywarki o więcej niż 2°.

UWAGA:

Maksymalna regulowana wysokość nóg to 20 mm.

Spuszczanie nadmiaru wody z wężu

Jeśli umywalka znajduje się 1000 mm nad podłogą, nie będzie możliwości spuszczenia nadmiaru wody z wężu. Konieczne będzie spuszczenie nadmiaru wody do miski lub wiadra, które umieścisz poza zmywarką i pod zlewem.

Odprowadzenie wód

Podłączyć wąż spustowy. Wąż spustowy musi być odpowiednio uszczelniony, aby zapobiec wyciekaniu wody. Sprawdź, czy wąż nie jest zagięty lub ściśnięty.

Przedłużenie węża

Jeśli chcesz przedłużyć wąż spustowy, musisz użyć podobnego węża spustowego. Nie może być dłuższy niż 4 metry; w przeciwnym razie efekt mycia zmywarki do naczyń zostałby zmniejszony.

Podłączenie do syfonu

Odpływ należy podłączyć na wysokości od 50 cm (minimum) do 100 cm (maksimum) od spodu urządzenia. Zamocuj wąż spustowy za pomocą zacisku.

Uruchomienie zmywarki

Przed uruchomieniem zmywarki sprawdź następujące elementy:

1. Czy zmywarka jest wypoziomowana i stabilna
2. Czy zawór doprowadzający wodę jest otwarty
3. Nie wolno przeciekać wody w miejscach połączeń wężu
4. Czy kabel jest dobrze podłączony
5. Czy zasilanie jest włączone
6. Węże dopływowe i odpływowe nie są splątane
7. Czy wszystkie materiały opakowaniowe i formularze zostały wyjęte ze zmywarki

OSTRZEŻENIE:

Po instalacji zachowaj instrukcję w bezpiecznym miejscu.

Treść tego podręcznika będzie bardzo przydatna również dla innych użytkowników.

CZĘŚĆ 8: WSKAZÓWKI DOTYCZĄCE ROZWIĄZYWANIA PROBLEMÓW

Kody błędów

Jeśli wystąpi jakakolwiek usterka, na wyświetlaczu zmywarki pojawi się kod błędu, ostrzegający o możliwej usterce.

Kody	Znaczeni	Możliwe przyczyny
E1	Drzwi są otwarte	Drzwi otworzyły się podczas pracy zmywarki
E2	Zaopatrzenie wody	Awaria dopływu wody
E3	Odprowadzenie wody	Awaria odpływu wody
E4	Czujnik temperatury	Błąd czujnika temperatury
E5	Przelew /wyciek	Wystąpił przelew / wyciek wody
E6	Wyciek wody	Wystąpił wyciek wody
E7	Podgrzewacz	Awaria ogrzewania



OSTRZEŻENIE!

Jeśli zmywarka się przeleje, wyłącz dopływ wody i wezwij serwis. Jeśli w dolnym pojemniku znajduje się woda z powodu przelania lub wycieku, należy ją wylać przed ponownym uruchomieniem zmywarki.

Zanim wezwiesz serwis

Spojrzenie na tabelę na kolejnych stronach może uchronić Cię przed wezwaniem serwisu....

Problem	Możliwa przyczyna	Co robić
Zmywarka nie włącza się.	Spalił się bezpiecznik lub wyskoczył wyłącznik automatyczny.	Wymień bezpiecznik lub włącz wyłącznik automatyczny. Odłącz wszystkie urządzenia, które mają ten sam obwód elektryczny, co zmywarka.
	Zasilacz nie jest włączony.	Upewnij się, że zmywarka jest włączona, a drzwi są dobrze zamknięte. Upewnij się, że wtyczka jest prawidłowo podłączona do gniazdka elektrycznego.
	Niskie ciśnienie wody.	Sprawdź, czy dopływ wody jest prawidłowo podłączony i otwarty.
Pompa spustowa nie zatrzymała się.	Zmywarka się przepełniła.	Zmywarka wyposażona jest w czujnik wykrywający przelanie. W takim przypadku pompa obiegowa zostanie wyłączona, a pompa spustowa zostanie włączona.

Problem	Możliwe przyczyny	Co robić
Hałas.	Niektóre dźwięki są normalne.	Dźwięk otwierania dozownika detergentu.
	Naczynia nie zostały prawidłowo włożone do koszy lub poluzowały się z miejsca.	Upewnij się, że naczynia są prawidłowo włożone do zmywarki.
	Silnik brzęczy.	Zmywarka nie jest używana regularnie. Jeśli zmywarka nie jest używana regularnie, należy co najmniej raz w tygodniu namoczyć i spuścić wodę, aby uszczelka była wilgotna.
Piana w zmywarce.	Niewłaściwy detergent.	Używaj tylko specjalnego detergentu do zmywarek, aby zapobiec tworzeniu się piany. Jeśli tak się stanie, otwórz zmywarkę i pozwól pianie wyparować. Wlej 4 l zimnej wody do zmywarki. Zamknij zmywarkę, rozpocznij cykl „płukania wstępnego”, aby spuścić wodę ... W razie potrzeby powtórz procedurę.
	Rozlany detergent.	Zawsze natychmiast zetrzyj lakier.
Plamy wewnątrz zmywarki.	Użyłeś detergentu z barwnikami.	Użyj detergentu bez barwników.
Naczynia i sztućce nie są czyste.	Niewłaściwy program. Nieprawidłowo przechowywane naczynia.	Wybierz mocniejszy program. Upewnij się, że używasz odpowiedniego detergentu i że ramiona spryskujące nie są blokowane przez duże kawałki naczyń.
Plamy lub folia na filiżankach i sztućcach.	<ol style="list-style-type: none"> 1. Bardzo twarda woda. 2. Niska temperatura wody zasilającej. 3. Zmywarka jest przepełniona. 4. Niewłaściwie przechowywane naczynia. 5. Stary lub wilgotny detergent. 6. Pusty dozownik pasty. 7. Niewłaściwe dozowanie detergentu. 	<p>Aby usunąć plamy z filiżanek:</p> <ol style="list-style-type: none"> 1. Usuń wszystkie metalowe przedmioty ze zmywarki. Nie dodawać detergentu. 2. Wybierz najdłuższy cykl prania. 3. Włącz zmywarkę i pozwól jej pracować przez 18 do 22 minut, wtedy będzie w głównej części zmywania. 4. Otwórz drzwiczki i wlej 2 szklanki białego octu na dno zmywarki. 5. Zamknij drzwi i pozwól zmywarce zakończyć cykl zmywania. Jeśli ta procedura nie zadziała: powtórz powyższe, ale zamiast octu użyj roztworu 1/4 szklanki (60 ml) kryształków kwasu cytrynowego.

Problem	Możliwe przyczyny	Co robić
Mętność szkła.	Połączenie miękkiej wody i nadmiernej dawki detergentu.	Jeśli masz miękką wodę, użyj mniej detergentu i krótszego cyklu do mycia i czyszczenia szkła.
Żółta lub brązowa powłoka na wewnętrznej powierzchni.	Plamy z herbaty lub kawy.	Użyj roztworu 1/2 szklanki wybielacza i 3 szklanek ciepłej wody, aby ręcznie usunąć plamy.  OSTRZEŻENIE Po zakończeniu cyklu zmywania odczekać 20 minut, aż grzałka ostygnie przed wyjęciem naczyń; w przeciwnym razie mogą wystąpić oparzenia.
	Pozostałości żelaza w wodzie mogą również powodować powstawanie powłoki.	Skontaktuj się z dostawcą zmiękczacza wody, aby uzyskać specjalny filtr.
Biała powłoka na wewnętrznej powierzchni.	Minerały z twardej wody	Umyj wewnętrzną powierzchnię zmywarki wilgotną gąbką i detergentem, użyj gumowych rękawiczek. Nigdy nie używaj detergentów innych niż przeznaczone do zmywarki, aby uniknąć ryzyka spienienia.
Nie można zamknąć pokrywy dozownika detergentu.	Pozostałości detergentu blokują ruch drzwi pojemnika odpadów.	Wyczyść dozownik detergentu.
Detergent pozostaje w dozowniku.	Naczynia zablokowały pokrywę tacy.	Ułóż naczynia w zmywarce.
Para.	To normalne zjawisko.	Podczas suszenia i opróżniania przez drzwi może wydostawać się para.
Czarne lub szare plamy na talerzach.	Na talerzu spoczywały aluminiowe naczynia.	Usuń te plamy łagodnym detergentem.
W dolnej części zmywarki pozostała woda.	To normalne zjawisko.	Niewielka ilość czystej wody wokół wylotu na dole zapewnia elastyczność uszczelek.
Zmywarka się przepełnia.	Przepełniony pojemnik lub rozlany nabłyszczacz.	Uważaj, aby nie przepełnić dozownika nablyszczacz. Rozlany środek do polerowania może spowodować nadmierne pienienie i doprowadzić do przepełnienia. W przypadku rozlania produktu natychmiast wytrzyj go wilgotną szmatką.
	Zmywarka nie stoi prosto.	Zabezpiecz zmywarkę do naczyń w pozycji poziomej.

CZĘŚĆ 9: ARKUSZ INFORMACYJNY

Arkusz informacyjny

PHILCO 

ROZPORZĄDZENIE DELEGOWANE KOMISJI (UE) 2019/2016

Nazwa lub znak handlowy producenta: PHILCO

Adres producenta: U Sanitatu 1621, Říčany 251 01, CZ

Znak identyfikacyjny modelu: PD 156 WTE / PD 156 XTE

Podstawowa specyfikacja: Zmywarka

Parametr	Wartość	Parametr	Wartość	
Pojemność nominalna (szt.)	15	Wymiary w mm	Wysokość	845
			Szerokość	600
			Głębokość	560
Wskaźnik efektywności energetycznej (EEI)	55,9	Klasa efektywności energetycznej*	E	
Klasa efektywności mycia	1,13	Klasa efektywności suszenia	1,09	
Zużycie energii w kWh [na cykl], dla programu ekologicznego z napełnianiem zimną wodą. Rzeczywiste zużycie energii zależy od użytkownika urządzenia.	0,964	Zużycie wody w litrach [na cykl], na podstawie programu eco. Rzeczywiste zużycie wody zależy od sposobu użytkownika urządzenia i od twardości wody.	12	
Czas trwania programu (g:min)	3:53	Rodzaj	Wolnostojące	
Akustyczny dźwięk emisji hałasu (dB(A) re 1 pW)	47	Klasa emisji hałasu akustycznego	C	
Zużycie po wyłączeniu (W)	0,49	Pobór mocy w trybie czuwania (W)	0,6	
Pobór mocy w trybie opóźnionego startu (W) (jeśli wybrano)	1	Pobór mocy w trybie gotowości sieci (W) (jeśli wybrano)	-	

Minimalny okres gwarancji oferowany przez producenta: 24 miesiące

Dodatkowe informacje:

Łącze internetowe do strony producenta, na której znajdują się informacje wymienione w pkt 6 załącznika II do rozporządzenia Komisji (UE) 2019/2022: www.philco.cz

* A (najwyższa wydajność) do G (najniższa wydajność)

CZĘŚĆ 10: LIKWIDACJA



- Odpowiednio zutylizuj opakowanie zmywarki.
- Wszystkie materiały opakowaniowe nadają się do recyklingu.
- Części plastikowe są oznaczone standardowymi znakami międzynarodowymi:
 - (np. PS jako polistyren, wypełniacz)
- To urządzenie jest oznaczone zgodnie z Dyrektywą Europejską 2012/19 / UE w sprawie zużytego sprzętu elektrycznego i elektronicznego WEEE. Dyrektywa określa zasady zwrotu i recyklingu starego sprzętu w UE.



OSTRZEŻENIE!

- Materiał opakowania może być niebezpieczny dla dzieci!
- Wyrzuć opakowanie i urządzenie do punktu zbiórki lub centrum recyklingu. Odetnij przewód zasilający i wyłącz mechanizm zamykania drzwi.
- Karton jest wykonany z papieru makulaturowego i należy go utylizować razem z papierem makulaturowym.

- Zapewniając prawidłową utylizację tego produktu, pomożesz zapobiec potencjalnym negatywnym konsekwencjom dla środowiska i zdrowia ludzkiego, które w przeciwnym razie mogłyby być spowodowane niewłaściwą utylizacją tego produktu.
- Bardziej szczegółowe informacje na temat recyklingu tego produktu można uzyskać w lokalnym urzędzie miejskim, firmie zajmującej się utylizacją odpadów domowych lub w sklepie, w którym produkt został zakupiony.

WAŻNE!

Aby w pełni wykorzystać możliwości zmywarki, przeczytaj wszystkie instrukcje obsługi przed jej uruchomieniem.

INFORMACJE TECHNICZNE

Informacje techniczne można znaleźć na tabliczce znamionowej wewnątrz urządzenia oraz na etykiecie energetycznej. Kod QR na dostarczonej etykiecie energetycznej zawiera link do rejestracji urządzenia w unijnej bazie danych Eprei.

INFORMACJE O TESTACH

Dostarczone urządzenie jest zgodne z EcoDesign i EN60436:2020. Wymagania dotyczące dostępu powietrza do prawidłowego działania urządzenia, minimalna odległość od ściany oraz wymiary urządzenia są częścią niniejszej instrukcji. W przypadku dalszych pytań prosimy o kontakt z producentem.

OBSŁUGA I OBSŁUGA KLIENTA

Zawsze używaj oryginalnych części zamiennych.

Oznakowanie modelu i numer serii znajdziesz na tablicy znamionowej. Pozycję tablicy znamionowej można zmienić bez uprzedniego ostrzeżenia. Oryginalne części zamienne dla niektórych konkretnych komponentów są do dyspozycji min. 7 lub 10 lat. Jest to zależne od typu komponentu oraz od wprowadzenia ostatniego urządzenia danego modelu na rynek.

Kontaktując się z naszym autoryzowanym serwisem, należy mieć dostępne oznaczenie modelu, numer seryjny i opis wady.

Aby pobrać dokumenty, odwiedź www.philco.pl.

Aby zgłosić usterkę i uzyskać dodatkowe informacje serwisowe, odwiedź www.philco.pl/sposoby-zgłaszania-reklamacji-gwarancyjnej

Zastrzega się możliwość zmian bez powiadomienia.

WSKAZÓWKI I INFORMACJE O POSTĘPOWANIU ZE ZUŻYTYM OPAKOWANIEM

Zużyty materiał opakowania odnieś na miejsce wyznaczone przez administrację.

LIKWIDACJA ZUŻYTYCH URZĄDZEŃ ELEKTRYCZNYCH I ELEKTRONICZNYCH



Ten symbol na produktach lub w dokumentach dodatkowych oznacza, że zużyte urządzenie elektryczne i elektroniczne nie mogą zostać wyrzucone z odpadem komunalnym. Aby odpowiednio likwidować, odnawiać i oddawać do recyklingu oddawaj te produkty do odpowiednich punktów zbiórki. Alternatywnie w niektórych krajach Unii Europejskiej lub w innych rajach Europy możesz zwrócić swoje produkty lokalnemu sprzedawcy przy zakupie ekwiwalentnego nowego produktu. Odpowiednio likwidując ten produkt pomożesz zachować cenne źródła naturalne i pomogasz w prewencji potencjalnych negatywnych wpływów na środowisko i zdrowie ludzkie, które mogłyby być wynikiem niewłaściwej likwidacji odpadów. O więcej szczegółów poproś w lokalnej administracji lub w najbliższym punkcie zbiórki odpadów. Za nieodpowiednią likwidację tego rodzaju odpadu mogą zostać udzielone mandaty zgodnie z przepisami państwowymi.

Dla podmiotów handlowych w krajach Unii Europejskiej

Jeśli chcesz zlikwidować urządzenia elektryczne i elektroniczne, zapytaj o potrzebne informacje swojego sprzedawcę lub dostawcę.

Likwidacja w innych krajach poza Unią Europejską

Symbol ten obowiązuje w UE. Jeśli chcesz zlikwidować ten produkt, zapytaj o potrzebne informacje o odpowiednim sposobie likwidacji w lokalnej administracji lub u sprzedawcy.



Produkt ten spełnia wszystkie podstawowe wymagania rozporządzeń UE, które się do niego stosują.

Zmiany w tekście, wyglądzie i specyfikacji technicznej mogą się pojawić bez uprzedniego ostrzeżenia zastrzegamy sobie prawo do tych zmian.

Oryginał niniejszej instrukcji obsługi jest w języku czeskim.

MOSOGATÓGÉP HASZNÁLATI UTASÍTÁS

PHILCO



Famous for Quality the World Over

**PD 156 WTE
PD 156 XTE**

**Tisztelt vásárlónk,
Köszönjük, hogy PHILCO terméket vásárolt. Kérjük, hogy a készülék helyes használata érdekében olvassa el az egész használati utasítást.**

TARTALOM

1. RÉSZ: BIZTONSÁGI UTASÍTÁSOK.....	3
2. RÉSZ: ÜZEMELTETÉSI SZABÁLYOK.....	6
Vezérlőpanel	6
A mosogatógép funkciói.....	7
3. RÉSZ: ELSŐ HASZNÁLAT ELŐTT	8
A. A vízlágyító tartály beállítása	8
B. Sótöltés a vízlágyítóba.....	9
C. Öblítőszer betöltése	10
D. A tisztítószer funkciója	11
4. RÉSZ: A MOSOGATÓGÉP KOSARAINAK FELTÖLTÉSE	14
5. RÉSZ: A MOSOGATÓPROGRAM ELINDÍTÁSA	19
Programtáblázat	19
A készülék bekapcsolása	20
A program megváltoztatása.....	20
A kifejejtett edény behelyezése.....	20
6. RÉSZ: KARBANTARTÁS ÉS TISZTÍTÁS.....	22
7. RÉSZ: TELEPÍTÉS.....	25
A hely kiválasztása és színtezés.....	25
Csatlakoztatás a víz – és elektromos hálózathoz	25
8. RÉSZ: TIPPEK A PROBLÉMÁK MEGOLDÁSÁHOZ	28
Hibakódok	28
A szerviz hívása előtt	28
9. RÉSZ: TERMÉKLAP.....	31
10. RÉSZ: SELEJTEZÉS	32



A készülék tesztelése az Európai Unió vonatkozó irányelvei szerint zajlott.

A készülék megfelel az Európai Unióban érvényes, elektromos készülékekre vonatkozó biztonsági előírásoknak.

Tisztelt vásárlónk,

- Olvassa el figyelmesen a használati utasítást, és tárolja egy biztonságos helyen későbbi használatra.
- Ha továbbadja valakinek a készüléket, mellékelje hozzá az útmutatót is.
- Az útmutatóban biztonsági, üzemeltetési, szerelési utasítások találhatóak, valamint tippek a hibák megoldásához stb.
- A mosogatógép üzembe helyezése előtt olvassa el figyelmesen az útmutatót, segítséget nyújt a készülék karbantartásához és ápolásához.

A szerviz értesítése előtt

- A Hibaelhárítás fejezet segítséget nyújt a szokásos problémák megoldásában a márkaszerviz kihívása nélkül.

MEGJEGYZÉS:

A termék folyamatos fejlesztése és modernizálása miatt a gyártó fenntartja az előzetes figyelmeztetés nélküli változtatások jogát.

1. RÉSZ: BIZTONSÁGI UTASÍTÁSOK

 **FIGYELEM!** A mosogatógép használatánál tartsa be az alábbi szabályokat:

A készüléket használhatják 8 évnél idősebb gyermekek és korlátozott fizikai, szellemi vagy érzékszervi képességű személyek is, ha felügyelnek rájuk, tisztában vannak a készülék biztonságos használatával, és a használatból adódó veszélyekkel.

A készülékkel nem játszhatnak gyermekek.

A tisztítást és karbantartást nem végezhetik gyermekek felügyelet nélkül.

A sérült vezetéket a fennálló veszélyek elkerülése végett csak a márkaszerviz szakemberei cserélhetik ki. Tilos a készülék használata, ha megsérült a tápkábel.

Az ajtót nem ajánlatos nyitott helyzetben hagyni, mert könnyen bele lehet botlani.

Az edény behelyezése a mosogatógépbe:

-  **FIGYELEM!** A késeket vagy más éles pengéjű eszközöket hegyükkel lefelé kell a kosárba tenni, vagy vízszintesen behelyezni.
- Az éles eszközöket úgy kell behelyezni, hogy ne rongálják meg az ajtó tömitését.

- A késeket és más éles eszközöket mindig markolattal felfelé kell a kosárba tenni, hogy a penge ne okozzon sérüléseket.
- Ne helyezzen műanyag eszközöket a mosogatógépbe, kivéve, ha a gyártói jelölés szerint az eszköz mosogatógépben tisztítható. Műanyag eszközök jelenléte csökkenti a mosogatógép szárítási hatékonyságát. Ha a műanyag eszközön nincs ilyen megfelelőségi jelölés, akkor be kell tartani a gyártó utasításait.

EZ A KÉSZÜLÉK KIZÁRÓLAG HÁZTARTÁSOKBAN HASZNÁLHATÓ, ÉS NEM EHHEZ HASONLÓ HELYEKEN, MINT:

- alkalmazottak konyháiban boltokban, irodákban és más munkahelyeken;
 - farmokon;
 - hotelek, motelek és más szálláshelyek vendégei által;
 - reggelit szolgáltató szállásokon
- Ne üljön rá az ajtóra és a mosogató kosaraira, ne lépjen rájuk és ne fejtessen ki túl nagy erőt a használatnál.
 - Ne helyezzen nehéz tárgyakat a készülékre és ne lépjen rá a nyitott ajtóra. A készülék előre billenhet.

Csak mosogatógéphez alkalmas tisztító- és öblítőszeret szabad használni. Soha ne használjon szappant, mosószert vagy kézi mosogatáshoz való szereket.

Ne engedjen gyermekeket a mosogató- és öblítőszer, vagy a nyitott ajtó közelébe, amelynek belsejében tisztítószer-maradványok lehetnek. Ezek alkáli hatásúak és nagyon veszélyesek lehetnek.

A készüléket, tápkábelt vagy csatlakozódugót nem lepheti el a víz, nem érintkezhetnek vízzel és nem szabad vízbe vagy más folyadékba meríteni ezeket a részeket, mert fennáll az áramütés veszélye.

A sérült tápkábelt a fennálló veszélyek végett csak a gyártó, szerviztechnikus vagy más szakember cserélheti ki.

A készüléket nem szabad a tápkábelre állítani.

A készüléket mindig új tömlővel kell a vízcsaphoz csatlakoztatni, ne alkalmazzon használt tömlőt.

A csomagolóanyagot a megfelelő módon kell selejtezni.

A szerelésnél nem szabad a kábelt erősen vagy veszélyesen összenyomni, vagy megcsavarni.

A vezérlőelemek nem játékszerek.

Győződjön meg arról, hogy a talpazat nyílásait nem akadályozza egy szőnyeg.

A mosogatógép csak rendeltetési céljára, azaz edények mosogatására használható.

Ez a mosogatógép csak egy beltéri helyiségben használható.

OLVASSA EL FIGYELMESEN ÉS TARTSA BE A BIZTONSÁGI SZABÁLYOKAT. ŐRIZZE MEG KÉSŐBBI HASZNÁLATRA

2. RÉSZ: ÜZEMELTETÉSI SZABÁLYOK

Vezérlőpanel

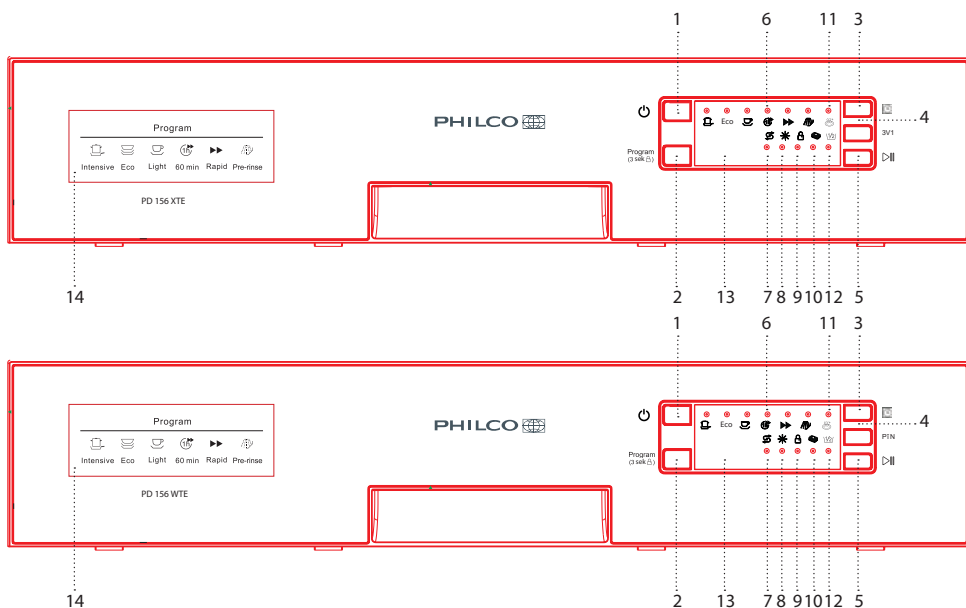

1. Kapcsoló: A tápellátás be/kikapcsolása.
2. Programválasztó gomb/Gyermekzár gomb: Nyomja meg a gombot a programválasztáshoz. A „Gyermekzár” aktiválásához tartsa 3 másodpercig lenyomva a gombot, a digitális kijelzőn hatszor felvillog a „LO”.
3. Késleltetett indítás gomb: a DELAY lehetővé teszi a bekapcsolás idejének beállítását; egészen 24 óra késleltetést lehet beállítani.
4. Alternatív funkció gomb: A gomb megnyomásával a „3 IN 1” funkciót, a felső kosárban vagy az alsó kosárban való mosogatást lehet választani, és felvilágít a megfelelő jelző.
5. Start/Szünet gomb: A kiválasztott mosogatóciklus elindítása vagy megszakítása.
6. Programjelző: Egy program kiválasztása után felvilágít a megfelelő jelző.
7. Sóhiány jelző: Felvilágít, ha pótolni kell a sót a tartályban.
8. Öblítőszer-hiány jelző: Felvilágít, ha pótolni kell az öblítőszeret a tartályban.
9. Gyermekzár jelző: A „Gyermekzár” aktiválásához tartsa 3 másodpercig lenyomva a gombot, a „Gyermekzár” jelző hatszor felvillog, majd világít.
10. „3 IN 1” jelző: A kiegészítő funkció választása esetén világít.
11. Száraz + jelző: Ez a jelzőfény világít, ha az opcionális Száraz + funkció van kiválasztva.
12. Félterhelés-jelző: Ez a jelzőfény akkor világít, ha a kiegészítő fél-töltési funkciót választják.
13. Digitális kijelző: A hátralévő idő, késleltetett indítás vagy hibakódok adatainak.
14. Programválasztás.

A mosogatógép funkciói

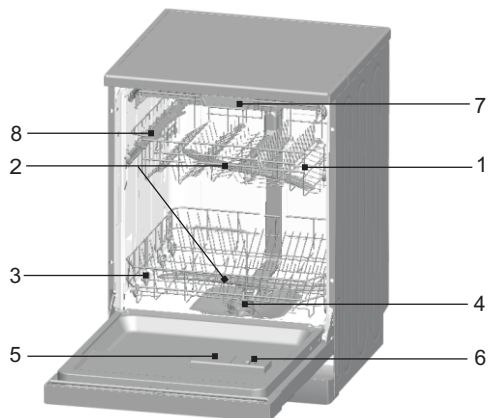

Előnézet

1. Felső kosár
2. Szórókarok
3. Alsó kosár
4. Vízlágyító tartály
5. Szűrők
6. Tisztítószer-adagoló
7. Öblítőszer-adagoló
8. Evőeszköz- rekesz

3. RÉSZ: ELSŐ HASZNÁLAT ELŐTT

Teendők a mosogatógép első használata előtt:

- A vízlágyító tartály beállítása
- Só betöltése a tartályba
- Öblítőszer betöltése
- Tisztítószer betöltése

A. A vízlágyító tartály beállítása

A vízlágyító eltávolítja a vízben levő ásványi anyagokat és sókat a vízből, amelyek negatív hatással lehetnek a készülék működésére. Minél magasabb az ásványi anyagok és sók aránya a vízben, annál keményebb a víz. A lágyítót az Ön lakókörnyezetében használatos víz keménységi foka szerint kell beállítani. A víz keménységi fokával kapcsolatos információkért forduljon a helyi vízszolgáltatóhoz.

Beállítás

A sóadagolást H0 és H7 között lehet beállítani.

H0 beállításnál nincs szükség sóra.

- Állapítsa meg a vízvezetékéből folyó víz keménységi fokát. Forduljon segítségért a vízművekhez.
- A beállítás értékét a vízkeménység táblázata ismerteti.
- Csukja be az ajtót.
- Kapcsolja be a főkapcsolót.
- Tartsa lenyomva a "Delay" gombot, és nyomja le 5 másodpercre a "Program" gombot. Egy hangjelzés lesz hallható és villogni kezd a H... (a gyári beállítás a H4.)

A beállítás megváltoztatása:

- Nyomja meg a "Delay" gombot.
A beállítás értéke minden gombnyomásnál egy szinttel növekszik; a H7 elérése után a beállítás visszatér a H0 értékre (kikapcsolva).
- Nyomja meg a „Program” gombot. A beállítás elmentődött.

A víz keménységi fokáról a vízművek tudnak tájékoztatást adni.

Vízkeménységi táblázat

Vízkeménység		Mmol/l	A készüléken beállítandó érték
°Clark	Tartomány		
0-8	lágy	0 - 1,1	H0
9-10	lágy	1,2 - 1,4	H1
11-12	közepes	1,5 - 1,8	H2
13-15	közepes	1,9 - 2,1	H3
16-20	közepes	2,2 - 2,9	H4
21-26	kemény	3,0 - 3,7	H5
27-38	kemény	3,8 - 5,4	H6
39-62	kemény	5,5 - 8,9	H7

B. Sótöltés a vízlágyítóba

Mindig mosogatógéphez való sót használjon.

MEGJEGYZÉS:

Ha az Ön készüléke nincs vízlágyítóval felszerelve, ugorja át a részt.

VÍZLÁGYÍTÓ

A víz keménységi foka eltérő az egyes helyeken. Ha a mosogatógép kemény vizet használ, az edényen és az evőeszközön foltok képződnek.

A készülék egy speciális lágyítóval rendelkezik, amely kifejezetten mosogatógépbe kifejlesztett sót használ a vízben levő vízkő és ásványi anyagok eltávolítására.

A sótartály az alsó kosár alatt található, és az alábbi módon kell feltölteni:

Vigyázat!

- Csak mosogatógépekbe való sót használjon! Minden más típusú só, amely nem speciálisan mosogatógépbe való, főleg az étkezési só, károsítja a vízlágyító berendezést. A gyártó nem vállalja a felelősséget az olyan károkért, amelyeket nem megfelelő só használata okozott. Ezekre a károkat nem vonatkozik a jótállás sem.
- A sót mindig egy csak teljes mosogató ciklus elvégzése előtt töltsse be a tartályba.
- Ezzel megakadályozható, hogy a mosogató alján sós üledék maradjon, amely korróziót okozhat.
- Az első mosogató ciklus után kialszik az indikátor a vezérlőlapon.



- A. Húzza ki az alsó kosarat, és csavarja le a sótartó kupakját. **1**
- B. Az első töltésnél először töltsse fel a tartályt kb. 2/3 részig vízzel (kb. 500 ml). **2**
- C. Helyezze a (mellékelt) tölcserát a nyílásba, és töltsön be kb. 1,2 kg sót. Egy kevés víz kifolyhat, ez normális jelenség.
- D. Csavarja vissza a kupakot.
- E. A sóhiányt jelző lámpa általában a tartály feltöltése után 2-6 nappal alszik ki.

MEGJEGYZÉS:

- 1. A sótartályt csak akkor kell feltölteni, ha a vezérlőpanelen felgyullad a sóhiányt jelző lámpa. A feloldódástól függően a lámpa olyankor is világíthat, a tartály fel van töltve. Ha a vezérlőlapon nincs sóhiányt jelző lámpa (modelltől függően), akkor az elvégzett mosogató ciklusok számából lehet következtetni, hogy mikor kell feltölteni a tartályt sóval (lásd a táblázatot).**
- 2. Sómaradványok esetén a gépben indítsa el a beáztatás vagy gyors mosogató programot a maradvány eltávolításához.**

C. Öblítőszer betöltése

Az öblítőszer funkciója

A készülék automatikusan adagolja az öblítőszeret az utolsó öblítés során, amely biztosítja, hogy szárítás után ne maradjon foltos az edény.

FIGYELEM!

Csak speciálisan mosogatógépbe való öblítőszeret használjon. Soha ne töltsön más folyadékot az öblítőszer tartójába (pl. mosogatószer, folyékony tisztítószer). Ezáltal komolyan megsérülhet a készülék.

Mikor kell feltölteni az öblítőszeret

Amennyiben a vezérlőlapon nincs öblítőszer - hiányt jelző lámpa, a kupak mellett található „D” optikai szintjelző színéről lehet megállapítani az öblítőszer mennyiségét. Amikor a tartály tele van, az egész jelző sötét. Ahogy fogy az öblítőszer, a fekete pont mérete csökken. Ne hagyja, hogy az öblítőszer mennyisége 1/4 rész alá csökkenjen.

Ahogy fogy az öblítőszer, a fekete pont mérete az alábbi módon változik.

- Telített
- $\frac{3}{4}$ részig
- $\frac{1}{2}$ részig
- $\frac{1}{4}$ részig – fel kell tölteni, hogy ne legyenek foltok
- Üres

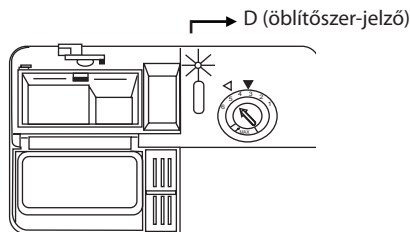

ÖBLÍTŐSZER-ADAGOLÓ

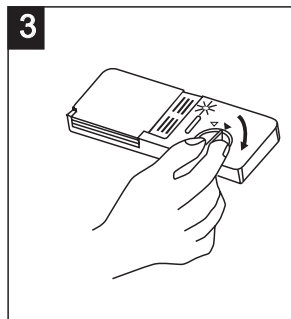
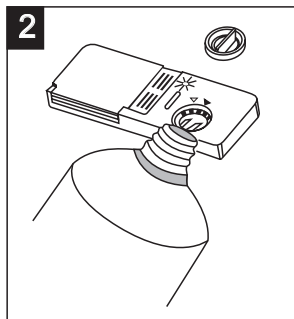
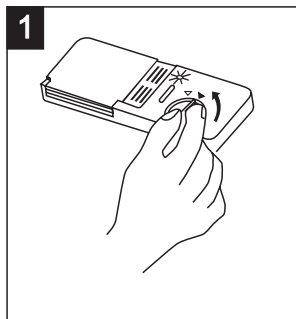

- 1** Fordítsa az adagoló kupakját „open” (balra) pozícióra, és emelje fel.
- 2** Töltse be az öblítőszeret az adagolóba, de ne töltsé túl.
- 3** Helyezze vissza a kupakot és fordítsa a nyíl irányában (jobbra) a „closed” pozícióra.

Az öblítőszeret a mosogatógép az utolsó öblítésnél tölti be, és ez megakadályozza, hogy a vízcseppek nyomokat és foltokat hagyjanak az edényeken. Az öblítőszer elősegíti a száradást is, mert a víz lefolyik az edényekről. A mosogatógépbe csak folyékony öblítőszeret szabad tölteni. Az öblítőszer tartálya az ajtó belső oldalán, a tisztítószer - adagoló mellett található.

A tartály megtöltéséhez nyissa ki a kupakot és töltsze az öblítőszer az adagolóba, amíg a folyadékszint-jelző teljesen feketévé nem válik. A tartályba kb. 140 ml öblítőszer tölthető.

Ne töltsze túl a tartót, mert ez túlzott habképződéshez vezet. A kiömlött öblítőszer törölje le egy nedves ronggyal. Ne felejtse el visszazárni a kupakot az ajtó becsukása előtt.

FIGYELEM!

A kiömlött tisztítószeret távolítsa el egy nedvszívó ronggyal, ezzel elkerülhető a túlzott habképződés a következő mosogatás folyamán.

Az öblítőszer – adagoló beállítása

Az öblítőszer - adagoló négy vagy hat különböző pozícióra állítható. Először mindig „4” pozícióra állítsa. Ha az edény foltos marad, vagy rosszul szárad, töltsön be több öblítőszer a kupak leemelése után, és fordítsa a szabályozót az „5” pozícióra. Ha az edény még mindig rosszul szárad vagy foltos, növelje a beállítás értékét, amíg az edény nem lesz tiszta. A gyári beállítás az 5.

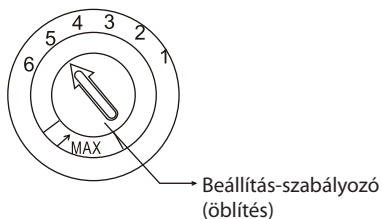

MEGJEGYZÉS:

Növelje az adagot, ha az edényen a mosogatás után vízcepppek vagy vízkő foltok vannak. Csökkentse, ha az edényen fehér foltok vannak, vagy a poharakon és késpengéken kékes bevonat képződik.

D. A tisztítószer funkciója

A vegyi összetevőket tartalmazó tisztítószer a szennyeződések, üledékek eltávolításához szükségesek, és segítenek kimosni ezeket a mosogatógépből. A legtöbb, kereskedelemben kapható tisztítószer alkalmas erre a célra.

Koncentrált tisztítószer

Vegyi összetételük alapján a tisztítószer két csoportra osztható:

- Hagyományos alkáli tisztítószer oldószerrel
- Alacsony alkáli tartalmú tisztítószer természetes enzimekkel

Az „Eco” program használata koncentrált szerekkel kombinálva csökkenti a környezetszennyezést és hatékonyan tisztítja az edényeket; ezek a mosogató programok kifejezetten a szennyezettség eltávolítására lettek kifejlesztve a koncentrált tisztítószer enzimeinek felhasználásával. Ezért az „Eco” program használata koncentrált tisztítószerrel ugyanolyan eredményhez vezethet, mint az „intenzív” program alkalmazása.

Tisztítótabletták

A különböző márkájú tisztítótabletták különböző gyorsasággal oldódnak fel. Ezért némely tisztítótablettát a rövid programok használatakor nem tudja kifejteni teljes tisztító hatékonyságát. Tisztítótablettát használata esetén hosszú mosogató programot válasszon, hogy a tisztítószer maradványai teljesen feloldódjanak.

Tisztítószer - adagoló

Az adagolót minden mosogatóciklus előtt fel kell tölteni a programtáblázatban szereplő utasítások szerint. Ez a mosogatógép kevesebb mosogatószert és öblítőszert használ, mint a hagyományos mosogatógépek. Egy normál mosogatóshoz általában egy evőkanál mosogatószer szükséges. Az erősen szennyezett edényekhez több mosogatószer szükséges. A mosogatószert mindig közvetlenül a mosogatógép beindítása előtt töltsse be, különben benedvesedik, és nem oldódik fel megfelelően.

A megfelelő tisztítószer – mennyiség

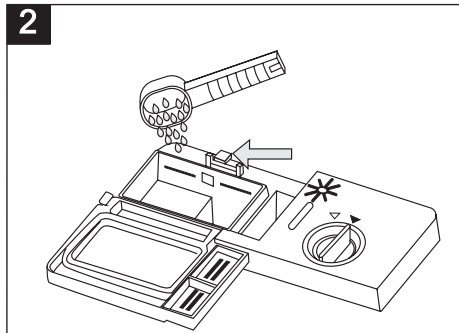
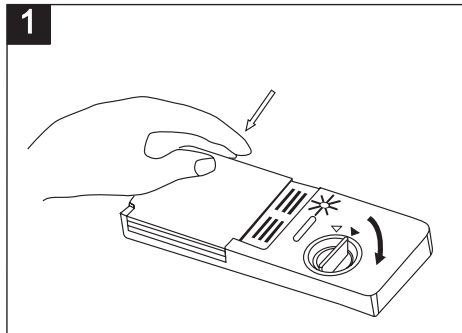

MEGJEGYZÉS:

- 1** Ha a fedő csukva van, nyomja meg a nyitógombot. A fedő kinyílik.
- 2** A tisztítószert mindig a mosogatóprogram megkezdése előtt töltsse be. Csak mosogatógépbe való minőségű tisztítószert használjon.



FIGYELEM!

A tisztítószer maró hatású! Tartsa távol a gyerekektől.

Mindig csak mosogatógépbe való tisztítószert használjon. A tisztítószert tartsa tisztán és szárazon. Ne töltsön tisztítószert az adagolóba, amennyiben nem áll szándékában azonnal bekapcsolni a készüléket.

A tisztítószer adagolása

Töltsse fel az adagolót tisztítószerrel.

A jelzések az adagolási mennyiséget jelentik a jobboldali ábra alapján.

- 1** A „MIN” jelzés a fő mosogatóprogram rekeszben kb. 20 g mosogatószernek felel meg.
- 2** Az előmosogató rekeszbe mintegy 5 g mosogatószer fér be.

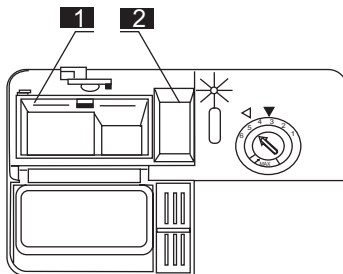

Tartsa be a gyártó adagolásra és tárolásra vonatkozó utasításait a csomagoláson.

Zárja le a fedelet, és nyomja vissza, amíg bekattan.

Ha az edények erősen szennyezettek, töltsön be egy extra adag mosogatószeret az előmosogatás rekeszbe. Ez a mosogatószer az előmosogatás alatt fejti ki hatását.

MEGJEGYZÉS:

Az egy programhoz való tisztítószer adagolási mennyiségére vonatkozó információk az utolsó oldalon találhatóak. Ügyeljen arra, hogy a szennyezettségtől és a víz keménységétől függően a mennyiség eltérő lehet. Tartsa be a gyártó utasításait a csomagoláson.

Tisztítószer

A tisztítószer 3 csoportra osztható

1. Foszfát – és klórtartalmú;
2. Foszfátmentes és klórmentes;
3. Foszfát – és klórmentes.

Általában az új, poralapú mosogatószer foszfátmentesek. Ezért a foszfát vízlágyító funkciója nem biztosított. Ebben az esetben tanácsoljuk, hogy akkor is töltsön sót a sótartályba, ha a vízkeménységi szint csak 6°dH. Amennyiben foszfátmentes tisztítószer használ kemény vízhez, az edényeken és a poharakon fehér foltok képződhetnek. A jobb eredmény elérése érdekében több mosogatószer töltsön be. A klórmentes tisztítószer csak kicsit fehéritenek. A makacs és színes foltok nem tűnnek el teljesen. Ebben az esetben kérjük, magasabb hőmérsékletű programot válasszon.

4. RÉSZ: A MOSOGATÓGÉP KOSARAINAK FELTÖLTÉSE

A legjobb eredmény elérése érdekében tartsa be az alábbi utasításokat. A kosarak és evőeszköztartó rekeszek kialakítása és funkciója a modelltől függően eltérő lehet.

Megjegyzések a kosarak feltöltéséhez

- Távolítsa el a nagyobb ételmaradékokat. Nem szükséges az edényeket folyó víz alatt leöblíteni. A következő módon helyezze be az edényeket a mosogatógépbe:
 - A csészéket, poharakat, serpenyőket/lábasokat stb. fejjel lefelé helyezze a készülékbe.
 - A görbe vagy üreges tárgyakat ferdén helyezze be, hogy a víz lefolyhasson róluk.
 - Minden tárgyat stabilan kell behelyezni, hogy ne boruljanak fel.
 - A tárgyak nem akadályozhatják a szűrőkarok szabad forgását.
- Nagyon kicsi tárgyakat ne tisztítson mosogatógépben, mert ezek könnyen kieshetnek a kosarakból.

Az edények kipakolása a mosogatógépből

Ajánlatos először az alsó kosárból kipakolni, hogy a víz ne csepegjen az alsó kosárban levő edényre.

A felső kosár használata

A felső kosárba helyezze az érzékeny és könnyebb edényeket; ilyenek a poharak, kávé- és teáscsészék, csészealjok, tányérok, kis tálak és sekély serpenyők (ha nem nagyon szennyezettek). Úgy helyezze be az edényeket, hogy a vízszög ne mozdíthassa el azokat.

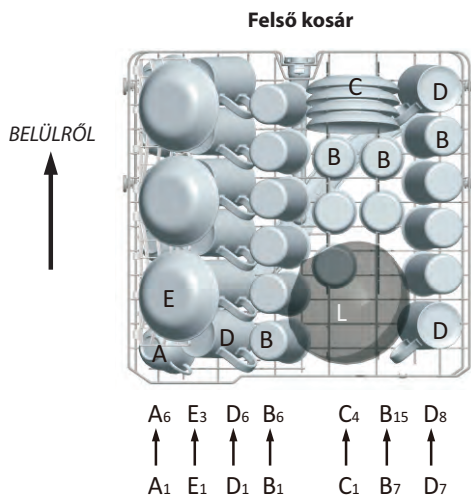

Felső kosár	
Típus	Tétel
A	Csészék
B	Poharak
C	Csészealjok
D	Desszerttál
E	Üvegtál

A felső kosár magasságának beállítása

Szükség esetén a felső kosár magassága állítható, ezáltal több helyet lehet nyerni a nagyobb edények behelyezéséhez a felső vagy alsó kosárban. A felső kosár magasságát a kerekek különböző magasságú sínekre való helyezésével lehet beállítani. A hosszú tárgyakat, a tálaló eszközöket, a salátatálaló evőeszközöket vagy késeket úgy kell a kosárba helyezni, hogy ne akadályozzák a szórókarok szabad forgását. A rekesz visszahajtható vagy kivehető, amennyiben nem használja azt.

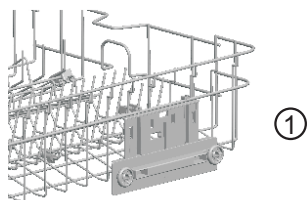

Felső helyzet

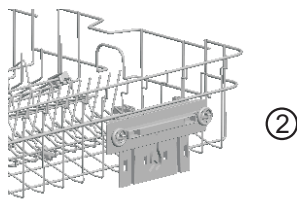

Alsó helyzet

Az alsó kosár használata

Az alsó kosárba helyezze a nagyobb, nehezebben tisztítható tárgyakat: lábasokat, serpenyőket, fedőket, tálaló edényeket és tálakat, a következő oldalon található ábra szerint.

A tálaló edényeket és fedőket a kosár két szélére tegye, hogy azok ne akadályozzák a szórókarok szabad forgását.

A lábasokat, tálaló edényeket stb. mindig fejjel lefelé kell behelyezni.

A mély edényeket ferdén helyezze be, hogy a víz könnyebben elfolyhasson.

Az alsó kosárban egy lehajtható túsoros van, ami megkönnyíti a nagyobb vagy több edény behelyezését.

Alsó kosár

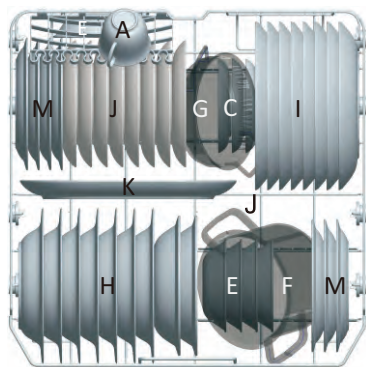

Alsó kosár	
Típus	Tétel
A	Csésze
C	Csészealj
E	Desszerttál
H	Leveses tányér
I	Lapos tányér
J	Desszerttányér
K	Ovális tál
F	Kislábas
G	Ovális lábas
M	Melamin desszerttányér
N	Melamin tál

Lehajtható tüskék a felső/alsó kosárban

* A lehajtható tüskék három/ két sort képeznek a felső/alsó kosárban, és nagyobb tárgyak, mint lábasok, serpenyők stb. elhelyezésére szolgálnak. Szükség esetén minden részt külön-külön vagy együtt le lehet hajtani, ami lehetővé teszi a nagyobb tárgyak behelyezését. A tüskéket emelje fel vagy hajtsa le.

* Opcionális

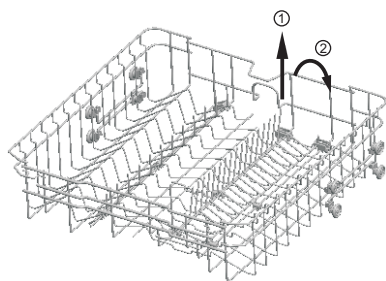

Felső helyzet

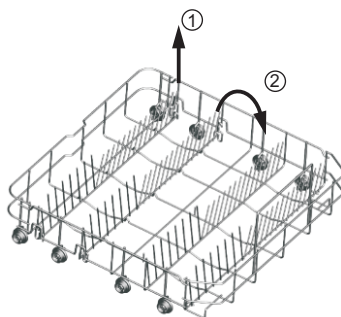

Alsó helyzet

Evőeszköztartó kosár

Helyezze az evőeszközöket a kosárba az ábra szerint. Az evőeszközöket egyenesíteni kell, hogy a víz szabadon folyhasson.

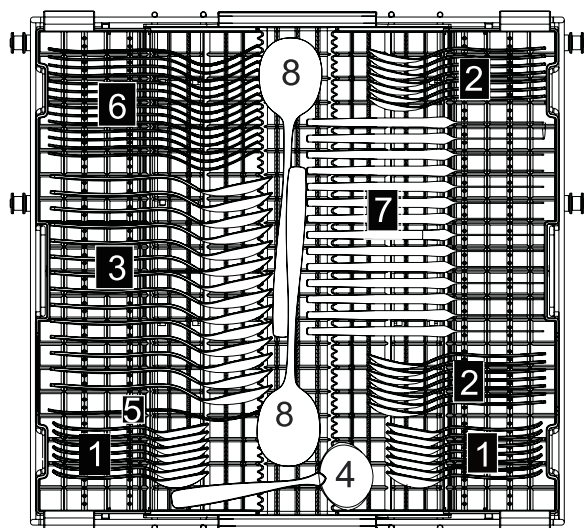

Ajtó melletti rész

Evőeszköztartó kosár	
Típus	Tétel
1	Teáskanál
2	Desszert kanalak
3	Leves kanál
4	Gombóc
5	Szolgáló villát
6	Villa
7	Kések
8	Tálaló kanál

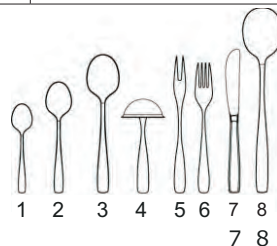

Az alábbi edények/eszközök mosogatása mosogatógépben

Nem alkalmas

Fa-, csont- vagy gyöngyház markolatú evőeszközök
Nem hőálló műanyag edények
Régi, ragasztott, nem hőálló edények
Ragasztott edények
Réz vagy ón tárgyak
Ólomkristály
Nem rozsdamentes acéleszközök
Fatányérok
Műszáلبól készült tárgyak



VIGYÁZAT!

Ügyeljen, hogy az eszközök ne lógnak ki a kosár aljából.

Részben alkalmas

- Néhány üvegfajta többszörös mosogatás után fénytelené válhat.
- Az ezüst – és alumínium tárgyak elszíneződhetnek.
- A mázas edények többszörös mosogatás után kifakulhatnak.

MEGJEGYZÉS:

Ne tegyen a mosogatógépbe olyan tárgyakat, amelyek hamuval, gyertyaviasszal, lakkal vagy festékekkel szennyezettek. Új edény vásárlásakor győződjön meg arról, hogy az mosogatógépben is tisztítható.

MEGJEGYZÉS:

Ne töltse túl a készüléket. A mosogatógépbe 15 standard edénykészlet fér be. Ne tegyen mosogatógépben nem tisztítható edényt a készülékbe. Ez fontos a kívánt eredmény elérése és az energiatakarékosság szempontjából.

Evőeszközök és edények behelyezése

Az edény behelyezése előtt:

Távolítsa el a nagyobb maradványokat

Áztassa be az odaégett serpenyőket

Edény és evőeszközök bepakolásánál ügyeljen a következőkre:

Az edények és evőeszközök nem akadályozhatják a szórókarok forgását.

Az üreges edényeket, mint a csészék, poharak, lábasok stb. nyílásukkal lefelé kell behelyezni, hogy a víz szabadon kifolyhasson.

Az edények és evőeszközök ne legyenek egymáson és ne fedjék egymást.

- A poharakat úgy kell behelyezni, hogy ne érjenek egymáshoz és ne sérüljenek meg.
- Az alsó kosárba tegye a nagyobb és nehezebben tisztítható edényeket.
- A felső kosár az érzékenyebb és könnyebb edények, pl. poharak, teás és kávé csészék elhelyezésére szolgál.

FIGYELEM!

A függőleges helyzetben behelyezett hosszú kések veszélyesek lehetnek!

A hosszú és/vagy éles tárgyakat mindig vízszintesen kell a felső kosárba helyezni.

Az üveg vagy más edények sérülése

Lehetséges okok:

- Az üveg típusa vagy a gyártási folyamat. A tisztítószer vegyi összetétele.
- A víz hőmérséklete és a ciklus hossza.

Javasolt megoldás:

- Használjon olyan üveg- és porcelánedényt, amelyet a gyártó utasítása értelmében mosogatógépben tisztítható.
- Az edény típusától függően enyhe tisztítószerrel használjon. Szükség esetén kérjen a gyártótól további információkat.
- Válasszon alacsony hőmérsékletű programot.
- A sérülések elkerülése érdekében a program befejezése után a lehető legrövidebb időn belül vegye ki a poharakat és edényeket.

A mosogatóciklus után

A mosogatóciklus befejezésekor 6 hangjelzés lesz hallható és a készülék leáll. Kapcsolja ki a készüléket a főkapcsolóval, zárja el a vízcsapot és nyissa ki az ajtót. Várjon néhány percet az edények kipakolásával, mert még nagyon forróak, és ilyenkor könnyebben eltörhetnek. Ez a pihentetés elősegíti a száradást is.

5. RÉSZ: A MOSOGATÓPROGRAM ELINDÍTÁSA

Programtáblázat

Program	Tudnivalók a programról	A program részei	Tisztítószer elő/főmosás	Program hossza (perc)	Energia (kWh)	Víz (l)
 Intenzív	Erősen szennyezett edények, pl. serpenyők, lábasok, fazekak, kiszáradt maradékokkal szennyezett edények	Előmosogatás Mosogatás (60°C) 1. Öblítés 2. Öblítés Forró vizes öblítés Szárítás	3/20 g (vagy 3 az 1-ben)	213	1,680	15,3
Eco (*E 50242) (Standard program)	Átlagosan szennyezett edények, pl. lábasok, tányérok, poharak és enyhén szennyezett serpenyők.	Előmosogatás Mosogatás (48°C) Forró vizes öblítés Szárítás	3/20 g (vagy 3 az 1-ben)	233	0,942	12
 Kímélő	Kímélő mosogató ciklus finom, hőérzékeny edényekhez. (Indítsa el a ciklust rögtön a behelyezés után.)	Előmosogatás Mosogatás (45°C) Öblítés Forró vizes öblítés Szárítás	3/16 g (vagy 3 az 1-ben)	152	0,950	13
 60 perc	Enyhén vagy átlagosan szennyezett tányérok és edények mindennapi használatnál	Előmosogatás Mosogatás (50°C) 1. Öblítés 2. Öblítés Forró vizes öblítés Szárítás	3/16 g	60	1,050	9,6
 Gyors	Rövid mosogatás enyhén szennyezett edényekhez, szárítás nélkül.	Mosogatás (45 °C) Forró vizes öblítés	3/16 g	40	0,600	6,6
 Előmosogatás	Edény leöblítése, amelyet csak később fog elmosogatni.	Előmosogatás	/	12	0,010	3,9

* EN60436: ez a program a tesztelő ciklus.

Információk az EN 50242 szabvány szerinti összehasonlító teszthez:

- Kapacitás: 15 készlet
 - A felső kosár pozíciója: alsó pozíció
 - Öblítőszer - adagoló beállítás: 6 (vagy 4; adagoló négy beállítással)
1. Az ECO program átlagosan szennyezett edény tisztításához alkalmas, ez a leghatékonyabb program kombinált áram – és vízfogyasztás szempontjából.
 2. Az edény kézi leöblítése nagyobb víz – és áramfogyasztást okoz és nem ajánlott.
 3. A házi mosogatógép használatánál általában kisebb az áram- és vízfogyasztás, mint a kézi mosogatásnál, amennyiben a házi mosogatógép használata az útmutató értelmében történik.

A készülék bekapcsolása

A mosogatóprogram elindítása...

Húzza ki a felső és alsó kosarat, töltsse meg edénnyel és tolja vissza.

1. Ajánlatos először az alsó, majd a felső kosarat megtölteni (lásd „A mosogatógép kosarainak feltöltése” fejezetet). Töltsse be a tisztítószer (olvassa el a „Só, tisztítószer és öblítőszer” részt).
2. Csatlakoztassa a csatlakozódugót a fali aljzathoz. Az áramellátásnak a következő értékekkel kell rendelkeznie: 220 - 240 V AC 50 Hz, az aljzat jellemzője 12 A 250 VAC. 50 Hz.

Győződjön meg arról, hogy a vízcsap ki van nyitva. Csukja be az ajtót, nyomja meg a főkapcsolót, a szabályozótárcsával válassza ki a kívánt programot. (Olvassa el a „Programtáblázat” részt). Győződjön meg arról, hogy az ajtó rendszeren be van csukva.

MEGJEGYZÉS:

Az ajtó becsukásánál „kattanást” kell hallania.

A mosogatási ciklus végén kapcsolja ki a készüléket a fő kapcsológombbal.

A program megváltoztatása

Feltétel: A folyamatban levő ciklus csak akkor módosítható, ha még csak egy rövid ideje működik. Ellenkező esetben a tisztítószer már kikerült az adagolóból, vagy a készülék már leürítette a mosogatóvizet. Ebben az esetben a tisztítószer – adagolót újra kell tölteni. („A tisztítószer betöltése” rész).

1. Az „Ki” gomb megnyomásával. / Be ”a futó program törlése.
2. Az ismételt bekapcsolás után megváltoztathatja a programot a kívánt ciklusra (lásd „A mosási program indítása ...” fejezetet).

MEGJEGYZÉS:

Ha mosogatás közben kinyitja az ajtót, egy hangjelzés lesz hallható, és a kijelzőn megjelenik az E1 hibakód. Az ajtó becsukása után a készülék tovább működik.

A 6 programjelző lámpa a mosogatógép állapotát jelzi:

- a) Egy programjelző világít --> a mosogatógép üzemel
- b) Egy programjelző villog --> a mosogatógép működése meg lett szakítva

MEGJEGYZÉS:

Ha az összes jelzőlámpa villog, a mosogatógép üzemen kívül van. Válassza le a tápkábelt az elektromos aljzatról, zárja el a vízcsapot és forduljon a márkaszervizhez.

A kifejejtett edény behelyezése

A kifejejtett edény a tisztítószer-tartó kinyílása előtt bármikor betehető a gépbe.

1. Óvatosan nyissa meg a mosogatógép ajtaját. A működés leáll.
2. Amint megállnak a szórókarok, nyissa ki teljesen az ajtót.
3. Tegye be a kifejejtett edényt.
4. Zárja vissza az ajtót, a mosogatógép 10 mp múlva újraindul.

**FIGYELEM!**

Az ajtó kinyitása üzemelés közben veszélyes lehet, mert a készülékből forró víz permetezhet. Kapcsolja ki a mosogatógépet.

A digitális kijelzőn megjelenik a „---“ és hat hangjelzés lesz hallható. Csak ebben az esetben fejeződött be a program.

- 1. Kapcsolja ki a készüléket a főkapcsoló megnyomásával.**
- 2. Zárja el a vízcsapot!**

Óvatosan nyissa ki a készülék ajtaját. A készülékből forró gőz távozhat!

- A forró edény érzékeny a koccanásra. Hagyja az edényeket kb. 15 percig hűlni, mielőtt kipakolná a készülékből.**
- Nyissa ki a mosogatógép ajtaját, hagyja résnyire nyitva, és várjon néhány percet a kipakolás előtt. Ezáltal az edények könnyebben megszáradnak.**

Az edény kipakolása

Normális jelenség, ha a mosogatógép belseje nedves.

Először az alsó kosarat ürítse ki, majd a felsőt. Így elkerülhető, hogy a vízcseppek a felső kosárból az alsó kosárban levő edényekre csepegjenek.

6. RÉSZ: KARBANTARTÁS ÉS TISZTÍTÁS

Szűrőrendszer

A szűrő megakadályozza, hogy nagyobb ételmaradékok vagy más tárgyak a szivattyúba kerüljenek. Az ételmaradványok néha eltömíthetik a szűrőt.

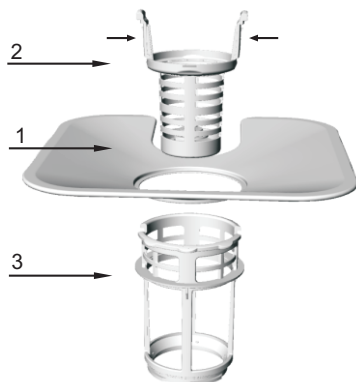

A szűrőrendszert egy durvaszűrő, egy lapos szűrő (főszűrő) és egy mikroszűrő (finom szűrő) képezi

1. Lapos szűrő

Az étel és más maradványok egy speciális víz sugar segítségével tisztíthatók az alsó szűrőkaron.

2. Durvaszűrő

A nagyobb darabokat, például a csont- vagy üvegdarabokat, amelyek eltömíthetik a lefolyócsövet, a durvaszűrő fogja fel. A szűrő által felfogott tárgyak eltávolításához enyhén nyomja meg a szűrő tetején lévő füleket, és emelje ki a szűrőt.

3. Mikroszűrő

Ez a szűrő a leeresztő részben gyűjti össze az ételmaradékokat, és megakadályozza, hogy azok a ciklus folyamán visszakerüljenek az edényekre.

- Minden mosogatás után ellenőrizze a szűrőket.
- A durvaszűrő lecsavarásával kiveheti az egész szűrőrendszert. Távolítsa el az ételmaradékokat, és tisztítsa meg a szűrőket folyó víz alatt.

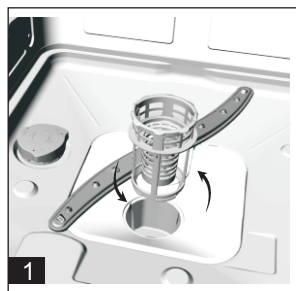

1. lépés: forgassa a durvaszűrőt az óramutatóval ellentétes irányban, és emelje ki.

2. lépés: Emelje ki a lapos szűrőt

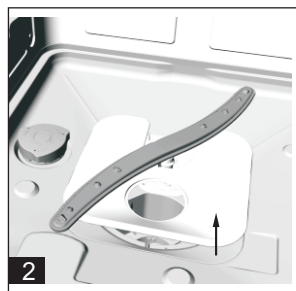

MEGJEGYZÉS:

A fenti lépések betartásával vegye ki a szűrőrendszert; a beszerelésnél fordított sorrendben, a 3-1 lépések szerint kell eljárni.

A szűrőegység szerelése

A legjobb eredménye érése érdekében a szűrőkészletet rendszeresen kell tisztítani. A szűrő hatékonyan kiszűri a mosogatóvízben levő ételmaradványokat, és elősegíti annak körforgását a ciklus alatt. Ezért ajánlatos minden ciklus után eltávolítani a szűrőre rakodott nagyobb ételmaradékokat a szűrő folyó víz alatti megtisztításával. A szűrő kiemeléséhez húzza fel a fogantyút. Hetente egyszer meg kell tisztítani az egész szűrőegységet. A durva – és mikroszűrő megtisztításához használjon egy kefért. Ezután rakja össze az egyes szűrőket az előző oldalon ábrázolt módon, és helyezze vissza a szűrőegységet a mosogatógépbe, illessze a helyére és nyomja lefelé. Soha ne használja a mosogatógépet szűrők nélkül. A szűrők helytelen visszahelyezése csökkenti a készülék teljesítményszintjét, és károsítja az edényeket és evőeszközöket.



FIGYELEM!

A mosogatógépet soha ne üzemeltesse a szűrőrendszer nélkül. Tisztítás közben ne ütögesse a szűrőket. Ellenkező esetben a szűrők elferdülhetnek, és a mosogatógép teljesítménye csökkenhet.

A szórókarok tisztítása

Tisztítsa meg rendszeresen a szórókarokat, mert a kemény vízben levő részecskék eltömíthetik a fúvókákat és a csapágycákat.

A szórókar kiemeléséhez csavarozza ki az anyát, hogy kivehesse a karon levő alátétet, és vegye le a kart.

Tisztítsa meg a kart meleg szappanos vízben, a fúvókák tisztításához használjon egy puha kefért. Öblítse le alaposan a karokat.

A mosogatógép ápolása

A kijelző panelt enyhén nedves ruhával tisztítsa meg. Tisztítás után gondosan törölje szárazra egy száraz szövettel.

A külső felülethez használjon jó minőségű fényezésőszert. Ne használjon éles tárgyakat, súrolópárnát vagy erős tisztítószereket a mosogatógép részeinek tisztításához.

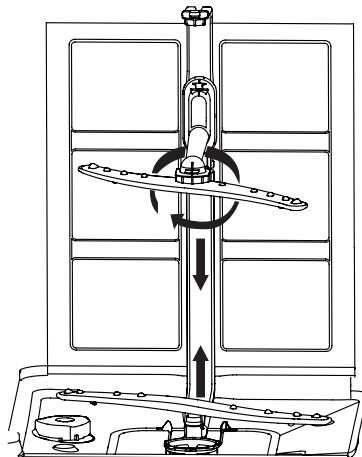

Fagyvédelem

Amennyiben a készülék télen fűtetlen helyiségben áll, akkor kérje meg az alábbiakra a szerviz – technikust:

1. Kapcsolja ki a mosogatógép áramellátását.
2. Zárja el a vízellátást, és csatlakoztassa le a vízbevezető tömlőt a vízszelepről.
3. Eressze ki a vizet a bevezető tömlőből és a vízszelepből. (Eressze egy edénybe a vizet.)
4. Csatlakoztassa vissza a vízbevezető tömlőt a vízszelephez.
5. Szerelje szét a szűrőt a kádreszben, és egy szivaccsal gyűjtse össze a vizet a készülék aljából.

Az ajtó tisztítása

Az ajtó szegélyének tisztításához csak egy puha, nedves rongyot használjon. Nem szabad, hogy víz kerüljön az ajtózárba és az elektromos részekbe, ezért ne használjon semmilyen spray tisztítószeret. Soha ne használjon agresszív szereket vagy drótkefét a külső felület ápolásához, mert az megsérülhet. Néhány papírtörő szintén karcolásokat vagy foltokat okozhat.



FIGYELEM!

Az ajtó szegélyének tisztításához soha ne használjon semmilyen spray tisztítószeret, nehogy víz kerüljön az ajtózárba és az elektromos részekbe.

Ne használjon súrolószereket, vagy olyan konyhai papírtörőt, amely megkarcolhatja a fém felületet, vagy foltokat hagy rajta.

Hogyan tartjuk jó állapotban a mosogatógépet?

• Minden mosogatás után

Minden mosogatás után zárja el a vízcsapot, és hagyja résnyre nyitva a készülék ajtaját, hogy a pára és a szagok kiszellőzzenek.

• Húzza ki a csatlakozódugót

Tisztítás vagy ápolás előtt húzza ki a csatlakozódugót a fali aljzatból. Ne kockáztassa az egészségét.

• Ne használjon higítókat és súrolószereket

A mosógép külső és gumi részeinek tisztításához ne használjon agresszív tisztítószereket vagy oldószert. Tisztítsa meg langyos, szappanos vízbe mártott ronggyal. A belső részben levő foltok eltávolításához használjon egy ecetbe és vízbe mártott rongyot, vagy mosogatógép tisztítására kifejlesztett terméket.

• Ha sokáig nem használja a készüléket

Hosszabb szünetelés előtt ajánlatos egy program elvégzése üres készülékkel. Ezután húzza ki a dugaszt a fali aljzatból, zárja el a vízcsapot, és hagyja résnyre nyitva az ajtót. Ez meghosszabbítja a tömítés élettartamát, és megelőzi a kellemetlen szagok kialakulását.

• A készülék áthelyezése

Áthelyezés esetén lehetőleg tartsa a készüléket függőleges pozícióban. Ha másképp nem megy, fektesse a készüléket a hátlapjára.

• Tömítés

A gépben kialakuló kellemetlen szagok egyik oka a tömítésre rakódott ételmaradék. A tömítések rendszeres tisztításával ez a probléma megelőzhető.

FIGYELMEZTETÉS:

A csövek beszerelését és az elektromos csatlakoztatást csak szakemberek végezhetik el.



FIGYELEM!

Áramütés veszélye!

A mosogatógép beszerelése előtt válassza le a készüléket az elektromos hálózatról. Ellenkező esetben fennáll egy súlyos vagy halálos kimenetelű áramütés veszélye.

7. RÉSZ: TELEPÍTÉS

- ⚠ Őrizze az útmutatót egy biztonságos helyen későbbi felhasználás esetére. Ha átadja valakinek a készüléket, mellékelje hozzá az útmutatót is, hogy a készülék új tulajdonosa is felhasználhassa azt.
- ⚠ Olvassa el figyelmesen ezt az útmutatót: fontos tudnivalókat tartalmaz a biztonságos üzembe helyezéssel, kezeléssel és ápolással kapcsolatban.
- ⚠ Áthelyezés esetén tartsa a készüléket függőleges pozícióban; amennyiben ez elkerülhetetlen, fektesse a mosogatógépet a hátsó lapjára.

A hely kiválasztása és színtezés

1. Csomagolja ki a készüléket és ellenőrizze, nem sérült-e meg a szállítás folyamán. Sérülések esetén értesítse a helyi eladót, és ne szerelje be a készüléket.
2. A mosogatógépet úgy kell elhelyezni, hogy annak oldalfalai vagy hátsó oldala érintkezzenek a szomszédos szekrényekkel vagy fallal. Ezt a készüléket egy pultba is be lehet építeni.
3. Helyezze a készüléket egy egyenes és szilárd padlóra. Ha a padló nem egyenes, állítsa be vízszintesen a készüléket az elülső szabályozó lábakkal (a készülék nem dőlhet meg 2 foknál nagyobb szögben). Sikeres szintbeállítás esetén a készülék stabilabb lesz, és nem fog mozogni vagy rezegni működés közben.

Csatlakoztatás a víz – és elektromos hálózathoz

- ⚠ A csatlakoztatást a vízhálózatra és az elektromos bekötést csak szakképzett technikusok végezhetik el.
- ⚠ Ügyeljen arra, hogy ne állítsa a készüléket a tömlőre vagy a tápkábelre.
- ⚠ A készülék csatlakoztatásánál a vízhálózatra mindig új tömlőgarnitúrát kell használni. Ne alkalmazzon használt tömlőket.

* A bevezető tömlő csatlakoztatása

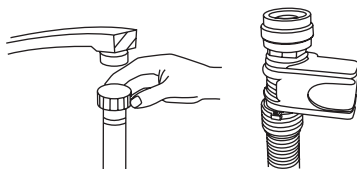

A vízbevezető tömlő végét csatlakoztassa a (3/4-colos menetes) csatlakozóra, és ügyeljen a csatlakozás alapos rögzítésére. Ha a tömlők újak, öblítse át őket vízzel, hogy tiszták legyenek belülről, és az összes szennyeződés eltávozzon. Ellenkező esetben eltömődhet a bevezető tömlő szűrője, és a készülék megsérülhet.

Az elvezető tömlő csatlakoztatása

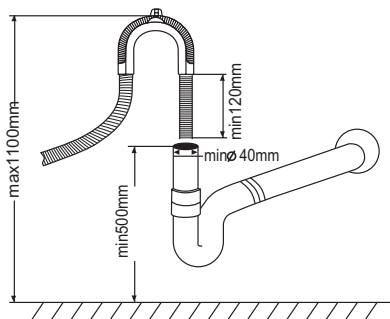

Csatlakoztassa az elvezető tömlőt hajlatoktól mentesen a készülékhez. Ha az elvezető tömlő nem elég hosszú, forduljon a márkaszervizhez a tömlő meghosszabbítása miatt az eredetivel azonos anyagból. A tömlő hossza nem haladhatja meg a 4 métert a hosszabbítással együtt. Ellenkező esetben nem lehet garantálni az edény tisztaságát. Rögzítse szilárdan az elvezető tömlőt, nehogy kilazuljon.

Elektromos bekötés

A készülék csatlakoztatása előtt az áramkörhöz győződjön meg arról, hogy:

- A fali aljzat földelt és megfelel az érvényes helyi szabályoknak;
- Az elektromos hálózat a készülék ajtajának belső oldalán található adatlapon feltüntetett maximális értékre van méretezve
- Az elektromos hálózat feszültsége megfelel az adatlapon feltüntetett értékeknek;
- A csatlakozóaljzat megfelel a készülék csatlakozódugójának. Amennyiben ez nem így van, akkor szakképzett villanyszerelővel cseréltesse ki az aljzatot; ne használjon elosztót vagy hosszabbító kábelt.

* Opcionális

- ⚠ Telepítés előtt ügyeljen, hogy tápkábel és csatlakozóaljzat könnyen hozzáférhető legyenek.
- ⚠ A kábelt nem szabad megcsavarni meg összenyomni.
- ⚠ A fennálló veszélyek elkerülése végett a sérült tápkábelt csak a gyártónak vagy egy szerviztechnikusnak szabad kicserélnie. (lásd Szolgálat rész)
- ⚠ A gyártó, forgalmazó és eladó nem vállal felelősséget a szabályok be nem tartásából adódó sérülésekért és károkkért.

Ajánlások az első mosogatási ciklushoz

A készülék beszerelése után végezzen el egy mosogatási ciklust edény nélkül, töltsen fel a sótartályt kb. 2 kg sóval (lásd só és öblítőszer feltöltése rész). A víz egy kicsit kifolyhat: ez egy normális jelenség, nem jelent hibát. Ugyancsak nem jelent rendellenességet, ha a sótartály jelzőlámpája a só feltöltése után még néhány ciklus erejéig világít.

A készülék elhelyezése

Állítsa a készüléket a kívánt helyre. A készülék hátfalának a falhoz, oldalainak pedig a szomszédos szekrényekhez vagy a falhoz kell simulnia. A mosogatógép olyan vízbevezető és vízlevezető tömlőkkel rendelkezik, amelyek a megfelelő telepítés elősegítése érdekében jobb és bal oldalra egyaránt elhelyezhetőek.

A készülék szintbeállítása

A készülék felállítása után állítsa be a lábakkal (ki- vagy becsavarozással) a mosogatógép magasságát és helyzetét. A készülék semmilyen körülmények között sem dőlhet meg 2°-nál nagyobb szögben.

MEGJEGYZÉS:

A lábak maximális beállítható magassága 20 mm.

A felesleges víz kieresztése a tömlőkből

Ha a lefolyó 1000 mm-re vagy annál magasabban van a padlótól, a tömlőkben lévő felesleges víz nem képes kifolyni. Ekkor a tömlőkből a felesleges vizet egy, a mosogatón kívül és annál alacsonyabban elhelyezett edénybe vagy tartályba kell üríteni.

A víz leeresztése

Csatlakoztassa az elvezető tömlőt. A vízszivárgás elkerülése miatt a tömlőt szabályosan kell csatlakoztatni. Győződjön meg arról, hogy a tömlő nincs meghajlítva vagy összenyomva.

Hosszabbító tömlő

Amennyiben szükség van egy hosszabbító tömlőre, azonos típust kell használni. Nem lehet 4 méternél hosszabb; ellenkező esetben csökken a készülék tisztító hatékonysága.

Csatlakoztatás a lefolyóhoz

A hulladékvíz csatlakoztatása a mosogatógép alsó részétől 50 cm (minimum) és 100 cm (maximum) között kell, hogy legyen. A leeresztő tömlőt rögzítse egy kapoccsal.

A mosogatógép bekapcsolása

A mosogatógép bekapcsolása előtt ellenőrizze az alábbiakat:

1. A készülék vízszintesen és stabilan áll
2. Nyitva van a vízcsap
3. A csőcsatlakozásoknál nincs szivárgás
4. A vezetékek helyesen vannak csatlakoztatva
5. Van áramellátás
6. A vizet be- és elvezető tömlőkön nincsenek törések
7. Minden csomagolópapírt és dokumentumot kivett a mosogatógépből

FIGYELMEZTETÉS:

A beszerelés után is őrizze meg az útmutatót.

Minden felhasználó hasznát veszi az útmutatónak.

8. RÉSZ: TIPPEK A PROBLÉMÁK MEGOLDÁSÁHOZ

Hibakódok

Bármilyen zavar esetén a mosogatógép kijelzőjén megjelenik a hibakód, amely a hibás működésre figyelmeztet.

Kód	Jelentés	Lehetséges ok
E1	Nyitott ajtó	Működés közben nyitva van a készülék ajtaja.
E2	Vízbemenet	Vízbemenet-zavar.
E3	Víz leeresztés	Vízleeresztés-zavar.
E4	Hőmérséklet szenzor	Hibás a hőmérséklet szenzor.
E5	Túlfolyás/szivárgás	Kiömlött a víz/szivárognak a csatlakozók.
E6	Szivárgás	Szivárognak a csatlakozók.
E7	Fűtőttest	Rendellenes melegítés.



FIGYELEM!

Túlfolyás esetén zárja el a vízcsapot és forduljon segítségért a szervizhez. Ha a szivárgás következtében a készülék alján víz van, a készülék újraindítása előtt ezt a vizet fel kell itatni.

A szerviz kihívása előtt

Az alábbi táblázat áttanulmányozása segítséget nyújt néhány probléma megoldásához.

Probléma	Lehetséges ok	Megoldás
A mosogatógép nem működik.	Kiégett a biztosíték vagy működésbe lépett a megszakító.	Cserélje ki a biztosítékot, vagy állítsa vissza a megszakítót. Válassza le a mosogatógéppel közös áramkörre kapcsolt egyéb készülékeket.
	Nem nyomta meg a kapcsológombot.	Ellenőrizze, hogy a gép be van kapcsolva, és az ajtó csukva van. Ellenőrizze a kábel csatlakoztatását.
	Alacsony a víznyomás.	Győződjön meg arról, hogy a víz szabályosan van bekötve, és a vízcsap nyitva van.
Az ürítő szivattyú nem áll le.	Túlfolyás.	A rendszer érzékeli a túlfolyást. Ezért elzárja a keringető szivattyút és bekapcsolja az ürítő szivattyút.

Probléma	Lehetséges ok	Megoldás
Zaj.	Néhány hang nem rendellenes.	A mosogatószer-tartó kinyílásának hangja.
	Nincs jól behelyezve az edény.	Ellenőrizze az edény elhelyezését.
	A motor erőlködik.	Nem használta rendszeresen a készüléket. Ha nem használja gyakran a gépet, akkor minden héten töltsse fel és szivattyúzza le, ami segít a tömítés nedvesen tartásában.
Hab a készülékben.	Nem megfelelő tisztítószer.	A habosodás elkerülése érdekében mosogatógéphez tervezett speciális mosogatószerrel használjon. Habképződés esetén nyissa ki a mosogatógépet, és hagyja elpárologni a habot. Öntsön kb. 4 liter hideg vizet a kádba. Csukja be a mosogatógépet, és indítsa el az „Előmosás” ciklust a víz leeresztéséhez. Szükség esetén ismétlje meg.
	Kiömlött az öblítőszer.	Azonnal törölje le.
Foltok a belső felületen.	A tisztítószer festékanyagot tartalmaz.	Ügyeljen arra, ahogy a tisztítószer ne tartalmazzon festékanyagokat.
Az edények és az evőeszközök nem tiszták.	Nem megfelelő program. Nem megfelelő behelyezés.	Válasszon erősebb programot. Ügyeljen arra, hogy a mosogatószer-adagoló és a szórókarok működését ne akadályozzák a nagy edények.
Foltok és lerakódások a poharakon és az evőeszközön.	<ol style="list-style-type: none"> 1. Rendkívül kemény a víz. 2. Alacsony a beáramló víz hőmérséklete. 3. A mosogatógép túlterhelése. 4. Az edények nem megfelelő behelyezése. 5. Régi vagy nedves mosogatópor. 6. Üres az öblítőszer - adagoló. 7. Rossz a mosogatószer adagolása. 	<p>A foltok eltávolítása a poharakról:</p> <ol style="list-style-type: none"> 1. Vegye ki az összes fémeszközt a mosogatógépből. 2. Ne töltsön be mosogatószerrel. 3. Válassza a leghosszabb ciklust. 4. Indítsa be a mosogatógépet, működtesse körülbelül 18-22 percig, ekkor aktiválódik a főmosás. 5. Nyissa ki az ajtót, töltsön be 2 pohár borecetet a mosogatógép aljába. 6. Csukja be az ajtót, és hagyja, hogy a mosogatógép befejezze a ciklust. Ha az ecet nem segít: ismétlje meg a fenti műveletet, de az ecet helyett használjon ¼ pohár (60 ml) citromsav-kristályt.

Probléma	Lehetséges ok	Megoldás
Fátyolosság az üvegen.	A lágy víz és a túl sok mosogatószer kombinációja.	Használjon kevesebb mosogatószert, ha lágy a víz, és válasszon rövidebb ciklust az üvegáru elmosogatásához és szárításához.
Sárga vagy barna réteg a belső felületeken.	Tea – vagy kávéfoltok.	½ pohár fehérítő és 3 pohár meleg víz oldatának használata a foltok kézi eltávolításához.  FIGYELMEZTETÉS A ciklus után 20 percig kell várni, hogy lehűljön a fűtőelem a belső rész tisztítása előtt, ellenkező esetben fennáll az égési sérülések veszélye.
	A vízben levő vaslerakódások is bevonatokat okozhatnak.	Vízlágyítással foglalkozó cég segítségét kell kérni egy speciális szűrő beszerzéséhez.
Fehér réteg a belső felületen.	A kemény vízben levő ásványi anyagok.	A belső rész tisztításához használjon nedves szivacsot, mosogatószert és gumikesztyűt. A habképződés elkerülése érdekében soha ne használjon a mosogatószereken kívül más tisztítószert.
Nem lehet bezárni a tisztítószertartó fedelét.	Valami akadályozza a mechanizmust.	Távolítsa el az akadályt.
A tisztítószert az adagolóban maradt.	Edények akadályozzák a tisztítószert – adagolót.	Helyezze be megfelelően az edényeket.
Gőz.	Szokványos jelenség.	Az ajtózárral melletti szellőzőnyílásokból a szárítás és vízleeresztés közben gőz párolog.
Fekete vagy szürke nyomok az edényeken.	Alumínium eszközök dörzsölődtek az edényekhez.	Használjon mérsékelten dörzsölő hatású tisztítószert a nyomok eltüntetéséhez.
Víz áll a gép alján.	Szokványos jelenség.	A kád hátsó alsó részében a kivezető nyílás körül lévő kis mennyiségű tiszta víz biztosítja a vízzár kenését.
Vízszivárgás.	Az adagoló túlöltése vagy az öblítőszert kifreccsenése.	Vigyázzon, hogy ne töltse túl az öblítőszert - adagolót. A kifreccsent öblítőszert túlhabosodáshoz és túlfolyáshoz vezet. Törölje le nedves ruhával a kifreccsent anyagot.
	A mosogatógép nem áll vízszintesen.	Gondoskodjon a gép szintbeállításáról.

9. RÉSZ: TERMÉK LAP

Terméklap

PHILCO 

A BIZOTTSÁG FELHATALMAZÁSON ALAPULÓ RENDELETE (EU) 2019/2016

A gyártó neve vagy védjegye: PHILCO

A gyártó székhelye: U Sanitasu 1621, Říčany 251 01, CZ

Modellszám: PD 156 WTE / PD 156 XTE

Terméktípus: Mosogatógép

Paraméter	Érték	Paraméter	Érték	
Névleges térfogat (db)	15	Méretek mm	Magasság	845
			Szélesség	600
			Mélység	560
Energiahatékonyság index (EEI)	55,9	Energiahatékonysági osztály*	E	
Mosáshatékonysági osztály	1,13	Szárításhatékonysági osztály	1,09	
Energiafogyasztás kWh [ciklusonként], eko programmal, hideg víz betöltése esetén. A tényleges energiafogyasztás a készülék használatától függ.	0,964	Vízfogyasztás literekben [ciklusonként], eko programmal. A tényleges vízfogyasztás a használattól és a víz keménységétől függ.	12	
Program időtartama (ó:perc)	3:53	Típus	Szabadon álló	
Akusztiikus zajkibocsátás (dB(A) re 1 pW)	47	Akusztiikus zajszint osztály	C	
Felhasználás kikapcsolás után (W)	0,49	Felhasználás készenléti módban (W)	0,6	
Felhasználás késleltetett indítás módban (W) (választása esetén)	1	Felhasználás hálózati készenléti módban (W) (választása esetén)	-	

A gyártó által biztosított minimális garancia: 24 hónap

Kiegészítő információk:

Weblink a gyártó weboldalára a 4. pontban ismertetett információkkal (és) a Komisszió (EU) 2019/2022 rendeletének mellékletével, forrás: www.philco.cz

* A (legnagyobb hatékonyság) - G (legkisebb hatékonyság)

10. RÉSZ: SELEJTÉZÉS



- A csomagolóanyagokat megfelelő módon kell selejtezni.
- Az összes csomagolóanyagok újrahasznosítható.
- A műanyag részeken szabványos nemzetközi jelölések vannak feltüntetve.
 - (pl. PS mint polisztirol, párnázó anyag)
- A készülék jelölése megfelel az elektromos és elektronikus berendezések hulladék - elhelyezéséről szóló 2012/17/EK európai irányelvnek (WEEE). Az irányelv meghatározza a használt készülékek leadására és újrahasznosítására vonatkozó szabályokat az EU keretén belül.



FIGYELMEZTETÉS!

- A csomagolóanyagok veszélyesek lehetnek gyermekekre nézve!
- Adja le a csomagolást és a berendezést a gyűjtőhelyen vagy a hulladékfeldolgozó telepen. Távolítsa el a tápkábelt, és tegye használhatatlanná az ajtózárt.
- Az újrahasznosítható kartondobozokat adja le egy megfelelő gyűjtőhelyen.

- A termék megfelelő selejtezésével Ön is hozzájárul a környezetre és emberi egészségre kifejtett, potenciálisan negatív következmények megelőzésében, amelyeket a termék felelőtlen hulladékkezelése idézhet elő.
- A termék újrahasznosításával kapcsolatos részletes információkért forduljon a helyi önkormányzathoz vagy a hulladékkezelő vállalathoz.

FONTOS!

A legjobb teljesítmény érdekében a készülék üzembe helyezése előtt olvassa el az útmutatót.

MŰSZAKI INFORMÁCIÓK

A műszaki információka készülék belsejében található típustáblán és az energiacímkén található. A mellékelt energiacímkén található QR-kód tartalmaz egy linket a készülék regisztrálására az EU Eprei adatbázisában. Őrizze meg az energiacímkét, a használati utasítást, valamint a készülékhez kapott egyéb dokumentumokat.

VIZSGÁLATI INFORMÁCIÓK

A leszállított készülék megfelel az EcoDesign és az EN60436:2020 szabványoknak. A készülék helyes működéséhez, a faltól való minimális távolsághoz és a készülék méretéhez szükséges légi hozzáférési követelmények a kézikönyv részét képezik. További kérdéseivel forduljon a gyártóhoz.

ÜGYFÉLKÖRNYEZET ÉS SZOLGÁLTATÁS

Mindig eredeti pótalkatrészeket használjon.

Amikor kapcsolatba lép a hivatalos szervizünkkel, rendelkezésre kell bocsátani a modell megnevezését, a sorozatszámot és a hibaleírást.

Dokumentumok letöltéséhez látogasson el a www.philco.hu oldalra.

Ha hibát szeretne jelenteni, és további szolgáltatási információkat szeretne kapni, látogasson el a www.philco.hu/tamogatas-szerviz oldalra.

Előzetes értesítés nélkül változtatható.

A HASZNÁLT CSOMAGOLÓANYAGOK SELEJTÉZÉSÉRE VONATKOZÓ UTASÍTÁSOK ÉS INFORMÁCIÓK

A csomagolóanyagokat csak egy hivatalos hulladékértékesítő telephelyen szabad selejtezni.

A HASZNÁLT ELEKTROMOS ÉS ELEKTRONIKUS KÉSZÜLÉKEK SELEJTÉZÉSE



Az áthúzott konténer ikonja a készüléken vagy a csomagolóanyagon azt jelenti, hogy ezt a készüléket nem szabad a háztartásbeli hulladékkal együtt selejtezni. Az ilyen készüléket egy, az elektromos és elektronikus készülékek újrahasznosításával foglalkozó gyűjtőtelepen kell leadni. Az EU egyes államaiban, akárcsak más európai országokban gyakran a termék viszonteladója is átveszi a készüléket egy új készülék vásárlása esetén. A helyes selejtezéssel Ön is hozzájárulhat a régi készülékek megfelelő feldolgozásához és újrahasznosításához. A szakszerű selejtezés megelőzi az esetleges negatív khatásokat az emberi egészségre és a környezetre. Részletes információkkal a helyi hivatal, vagy a legközelebbi hulladékhasznosító telephely szolgálhat. A termék szabálytalan selejtezése a helyi törvények értelmében büntetendő lehet.

Vállalkozók az EU területén

Az elektromos és elektronikus készülékek helyes selejtezéséről a helyi viszonteladó vagy forgalmazó tud tájékoztatást nyújtani.

Selejtezés a nem EU államokban

Kérjük, érdeklődjön a termék helyes selejtezéséről a helyi hivatalokban vagy a termék eladójánál.



Ez a termék megfelel a vonatkozó EU szabványok valamennyi alapvető követelményének.

A gyártó fenntartja a kísérésőzveg, külalak és műszaki adatok előzetes figyelmeztetés nélküli változtatásának jogát.

A használati útmutató eredeti példája cseh nyelven.

Výrobce/Manufacturer:
Fast ČR, a.s.
U Sanítasu 1621
Říčany 251 01, CZECH REPUBLIC

Importer to SK:
FAST PLUS, a.s.
Na pántoch 18, 831 06 Bratislava
SLOVAKIA

Importer to PL:
FAST Poland Sp. z o. o.
Ul. Kwietniowa 36, 05-090 Wypędy
POLAND

Importer to HU:
FAST HUNGARY Kft.
Kántor út 10., 2310 Szigetszentmiklós
HUNGARY

PHILCO® 

**is a pending or registered trademark of Electrolux
Home Products, Inc. and used under a license from
Electrolux Home Products, Inc.**