

**CHLADNIČKA S
MRAZNIČKOU
NÁVOD NA OBSLUHU**

PHILCO



Famous for Quality the World Over

PTB 117 D

**Vážený zákazník,
Ďakujeme, že ste si kúpili výrobok značky PHILCO. Aby mohol váš spotrebič slúžiť dobre, prečítajte si všetky pokyny uvedené v tomto návode na obsluhu.**

OBSAH

ČASŤ 1: BEZPEČNOSTNÉ POKYNY	3
ČASŤ 2: OPIS SPOTREBIČA	12
ČASŤ 3: OVLÁDACÍ PANEL	13
ČASŤ 4: PRVÉ POUŽITIE A INŠTALÁCIA	14
Čistenie spotrebiča pred prvým použitím	14
Inštalácia a umiestnenie spotrebiča.....	14
Vyrovnanie spotrebiča	17
Pripojenie k elektrickej sieti.....	17
ČASŤ 5: KAŽDODENNÉ POUŽÍVANIE	17
ČASŤ 6: UŽITOČNÉ RADY A TIPY	19
ČASŤ 7: ČISTENIE A STAROSTLIVOSŤ	20
ČASŤ 8: ODSTRAŇOVANIE PROBLÉMOV	21
ČASŤ 9: ZMENA SMERU OTVÁRANIA DVIEROK	23
ČASŤ 10: INŠTALÁCIA RUKOVÄTI DVIEROK	27
ČASŤ 11: VÝMENA OSVETLENIA	28
ČASŤ 12: LIKVIDÁCIA SPOTREBIČA	28
ČASŤ 13: INFORMAČNÝ LIST	31
TECHNICKÉ INFORMÁCIE	33
INFORMÁCIE O TESTOVANÍ	33
STAROSTLIVOSŤ O ZÁKAZNÍKA A SERVIS	33
POKYNY A INFORMÁCIE TÝKAJÚCE SA LIKVIDÁCIE POUŽITÝCH OBALOVÝCH MATERIÁLOV	34
LIKVIDÁCIA POUŽITÝCH ELEKTRICKÝCH A ELEKTRONICKÝCH SPOTREBIČOV	34



Tento spotrebič bol testovaný v súlade so smernicami platnými v Európskej únii.

Tento spotrebič vyhovuje príslušným bezpečnostným predpisom pre elektrické spotrebiče platné v Európskej únii.

Vážený zákazník:

Ďakujeme Vám za kúpu tejto chladničky. Aby ste pri používaní tejto chladničky dosiahli najlepšie výsledky, prečítajte si tento návod na obsluhu.

Uistite sa, že obalový materiál je zlikvidovaný v súlade s aktuálnymi environmentálnymi požiadavkami.

Pri likvidácii akéhokoľvek chladiaceho zariadenia kontaktujte miestny úrad pre likvidáciu odpadu, kde vám budú poskytnuté informácie o bezpečnej likvidácii.

Tento spotrebič je možné používať len na určený účel.

POZOR:

Spotrebič nesmú používať malé deti alebo staršie osoby bez dozoru. Na malé deti by ste mali dohliadať, aby sa spotrebičom nehrali.

ČASŤ 1: BEZPEČNOSTNÉ POKYNY



Z DÔVODU VAŠEJ BEZPEČNOSTI A SPRÁVNEHO POUŽITIA, EŠTE PRED INŠTALÁCIOU A PRVÝM POUŽITÍM SPOTREBIČA, SI POZORNE PREČÍTAJTE TENTO NÁVOD NA OBSLUHU, VRÁTANE TÝCHTO TIPOV A VAROVANÍ. ABY STE ZABRÁNILI NEŽIADUCIM CHYBÁM A NEHODÁM, JE DÔLEŽITÉ ZAISTIŤ, ABY SA VŠETKY OSOBY POUŽÍVAJÚCE TENTO SPOTREBIČ DÔKLADNE ZOZNÁMILI S JEHO OBSLUHOU A BEZPEČNOSTNÝMI FUNKCIAMI. USCHOVAJTE SI TIETO POKYNY A V PRÍPADE PREDANIA SPOTREBIČA SA UISTITE, ČI ZOSTAL TENTO NÁVOD V SPOTREBIČI TAK, ABY BOL POUŽÍVANÝ V PRIEBEHU CELEJ ŽIVOTNOSTI A SPRÁVNE INFORMOVAL O SPRÁVNOM POUŽÍVANÍ SPOTREBIČA A BEZPEČNOSTI. Z BEZPEČNOSTNÝCH DÔVODOV A PRE OCHRANU MAJETKU DODRŽIAVAJTE POKYNY V TOMTO NÁVODE, PRETOŽE VÝROBCA NENESIE ŽIADNU ZODPOVEDNOSŤ ZA POŠKODENIA SPÔSOBENÉ NEDODRŽANÍM TÝCHTO POKYNOV.

- TENTO SPOTREBIČ MÔŽU POUŽÍVAŤ DETI OD 8 ROKOV A OSOBY S OBMEDZENÝMI FYZICKÝMI, SENZORICKÝMI ALEBO MENTÁLNYMI SCHOPNOSŤAMI, ALEBO BEZ DOSTATOČNÝCH SKÚSENOSTÍ A ZNALOSTÍ, AK SÚ POD DOHĽADOM ALEBO BOLI POUČENÉ O SPRÁVNOM A BEZPEČNOM POUŽITÍ SPOTREBIČA A POROZUMELI MOŽNÝM RIZIKÁM.
- DETI VO VEKU 3 AŽ 8 ROKOV MÔŽU VKLADAŤ A VYBERAŤ POTRAVINY Z CHLADIACICH SPOTREBIČOV.
- DETI SA SO SPOTREBIČOM NESMÚ HRAŤ.
- ČISTENIE A ÚDRŽBU NESMÚ VYKONÁVAŤ DETI BEZ DOZORU.

- AK JE NAPÁJACÍ KÁBEL POŠKODENÝ, JEHO VÝMENU ZVERTE ODBORNÉMU SERVISNÉMU STREDISKU, ABY SA ZABRÁNILO VZNIKU NEBEZPEČENEJ SITUÁCIE. SPOTREBIČ S POŠKODENÝM NAPÁJACÍM KÁBLOM JE ZAKÁZANÉ POUŽÍVAŤ.
- **UPOZORNENIE:** AK MÁ VÁŠ MODEL VÝROBNÍK ĽADU BEZ PRIPOJENIA PRÍVODU VODY, NAPLNTE HO LEN PITNOU VODOU.
- **VAROVANIE:** VETRACIE OTVORY V KRYTE SPOTREBIČA ALEBO V JEHO KONŠTRUKCII JE POTREBNÉ UDRŽIAVAŤ VOĽNÉ A BEZ PREKÁŽOK.
- **VAROVANIE:** NA URÝCHLENIE PROCESU ODMRAZOVANIA NEPOUŽÍVAJTE MECHANICKÉ ZARIADENIA ANI INÉ PROSTRIEDKY AKO SÚ TIE, KTORÉ SÚ ODPORÚČANÉ VÝROBCOM.
- **VAROVANIE:** NEPOŠKODZUJTE CHLADIACI OBVOD.
- **VAROVANIE:** VO VNÚTRI SKLADOVACIEHO PRIESTORU SPOTREBIČA NEPOUŽÍVAJTE ELEKTRICKÉ ZARIADENIA, POKIAĽ NEJDE O TYP, KTORÝ JE ODPORÚČANÝ VÝROBCOM.
- **VAROVANIE:** VO VNÚTRI SKLADOVACIEHO PRIESTORU SPOTREBIČA NEPOUŽÍVAJTE ELEKTRICKÉ ZARIADENIA, POKIAĽ NEJDE O TYP, KTORÝ JE ODPORÚČANÝ VÝROBCOM.

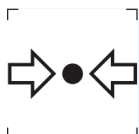

ZNAČKA ISO 7000-1701 (2004-01)
OZNAČUJE MÉDIUM POD TLAKOM.

TENTO SPOTREBIČ JE URČENÝ NA POUŽITIE V DOMÁCNOSTI A NA PODOBNÉ ÚČELY, AKO SÚ NAPRÍKLAD:

- KUCHYNKY PRE ZAMESTNANCOV V PREDAJNIACH, KANCELÁRIÁCH A INÝCH PRACOVNÝCH PROSTREDIACH;
- NA FARMÁCH A KLIENTMI HOTELOV, MOTELOV A INÝCH PROSTREDÍ REZIDENČNÉHO TYPU;
- PROSTREDIE UBYTOVANIA S RAŇAJKAMI;
- STRAVOVANIE A PODOBNÉ MALOOBCHODNÉ VYUŽITIA.

LEN NIEKTORÉ VYBRANÉ MODELY CHLADNIČIEK OBSAHUJÚ VÝROBNÍK ĽADU. ZABUDOVANÉ VÝROBNÍKY ĽADU MUSIA BYŤ NAINŠTALOVANÉ LEN VÝROBCOM ALEBO JEHO SERVISNÝM STREDISKOM.

- PRE VYBRANÉ MODELY S VÝROBNÍKOM ĽADU S PRIPOJENÍM K VODE PLATÍ: **UPOZORNENIE:** PRIPÁJA SA LEN K PRÍVODU PITNEJ VODY.
- **UPOZORNENIE:** SPOTREBIČ MUSÍ BYŤ PRIPOJENÝ PODĽA NÁVODU, ABY SA ZABRÁNILO NEBEZPEČENSTVU SPÔSOBENÉMU JEHO NESTABILITOU.
- **UPOZORNENIE:** CHLADIACI SYSTÉM OBSAHUJE CHLADIVO POD VYSOKÝM TLAKOM. NEMANIPULUJTE SO SYSTÉMOM. MUSÍ BYŤ OPRAVOVANÝ LEN KVALIFIKOVANOU OSOBOU.



VAROVANIE:

NEBEZPEČENSTVO POŽIARU/HORĽAVÉ MATERIÁLY!

OBSAHUJE CHLADIACI PLYN IZOBUTÁN

R600A

CHLADIVO

CHLADIACI IZOBUTÁN (R600A), KTORÝ JE OBSIAHNUTÝ V CHLADIACOM OKRUHU SPOTREBIČA, JE PRÍRODNÝ PLYN S VYSOKOU KOMPATIBILITOU SO ŽIVOTNÝM PROSTREDÍM, KTORÝ JE PREDSA LEN HORĽAVÝ. POČAS PREPRÁVY A INŠTALÁCIE SPOTREBIČA ZABRÁŇTE POŠKODENIU KOMPONENTOV CHLADIACEHO OKRUHU. CHLADIVO (R600A) JE HORĽAVÉ.

• **VAROVANIE** — CHLADNIČKY V IZOLÁCII OBSAHUJÚ CHLADIVO A CHLADIACE PLYNY. CHLADIVO A CHLADIACE PLYNY MUSIA BYŤ LIKVIDOVANÉ ODBORNE, PRETOŽE MÔŽU SPÔSOBIŤ PORANENIE OČÍ ALEBO VZNIETENIE. PRED VYKONANÍM SPRÁVNEJ LIKVIDÁCIE SA UISTITE, ČI NIE JE POTRUBIE CHLADIACEHO OKRUHU POŠKODENÉ.



SYMBOL  VAROVANIE A ZNAMENÁ TO, ŽE CHLADIVO A CHLADIACE PLYNY SÚ HORĽAVÉ.

VAROVANIE: RIZIKO POŽIARU HORĽAVÝCH MATERIÁLOV

AK BY DOŠLO K POŠKODENIU CHLADIACEHO OKRUHU:

- VYHNITE SA OTVORENÉMU OHŇU A ZDROJOM VZNIETENIA.
- DÔKLADNE VYVETRAJTE MIESTNOSŤ, V KTOREJ SA SPOTREBIČ NACHÁDZA.

JE NEBEZPEČNÉ MENIŤ ALEBO UPRAVOVAŤ SPOTREBIČ AKÝMKOLĽVEK SPÔSOBOM.

AKÉKOLĽVEK POŠKODENIE NAPÁJACIEHO KÁBLA MÔŽE VIESŤ K SKRATU, POŽIARU A/ALEBO ZASIAHNUTIU ELEKTRICKÝM PRÚDOM.

● **UPOZORNENIE:** CHLADIACI SYSTÉM OBSAHUJE CHLADIVO POD VYSOKÝM TLAKOM. NEMANIPULUJTE SO SYSTÉMOM. MUSÍ BYŤ OPRAVOVANÝ LEN KVALIFIKOVANOU OSOBOU.

● **UPOZORNENIE:** PRI UMIESTNENÍ SPOTREBIČA SA UISTITE, ČI NIE JE NAPÁJACÍ KÁBEL ZACHYTENÝ ALEBO POŠKODENÝ.

● **UPOZORNENIE:** NEUMIESTŇUJTE MNOHOPOČETNÉ PRENOSNÉ ZÁSUVKY ALEBO PRENOSNÉ ZDROJE NAPÁJANIA NA ZADNÚ STRANU SPOTREBIČA.



ELEKTRICKÁ BEZPEČNOSŤ

1. NAPÁJACÍ KÁBEL NESMIE BYŤ PREDLŽOVANÝ.
2. UISTITE SA, ČI NIE JE ZÁSTRČKA NAPÁJACIEHO KÁBLA POŠKODENÁ.
ROZDRVENÁ ALEBO POŠKODENÁ ZÁSTRČKA SA MÔŽE PREHRIEVAŤ A SPÔSOBIŤ POŽIAR.
3. UISTITE SA, ČI MÁTE VOĽNÝ PRÍSTUP K ZÁSTRČKE SPOTREBIČA.
4. NEŤAHAJTE ZA NAPÁJACÍ KÁBEL.

5. AK JE ELEKTRICKÁ ZÁSUVKA UVOĽNENÁ, NEPRIPÁJAJTE K NEJ ZÁSTRČKU. HROZÍ RIZIKO ZASIAHNUTIA ELEKTRICKÝM PRÚDOM ALEBO VZNIKU POŽIARU.
6. NESMIETE POUŽÍVAŤ TENTO SPOTREBIČ BEZ KRYTU VNÚTORNÉHO OSVETLENIA.
7. CHLADNIČKA JE URČENÁ LEN NA NAPÁJANIE Z JEDNEJ FÁZY STRIEDAVÉHO PRÚDU S HODNOTAMI 220~240 V/50 HZ. AK JE KOLÍSANIE NAPÄTIA V MIESTE BYDLISKA POUŽÍVATEĽA TAK VEĽKÉ, ŽE PRESAHUJE VYŠŠIE UVEDENÉ LIMITY, Z BEZPEČNOSTNÝCH DÔVODOV POUŽITE PRE CHLADNIČKU AUTOMATICKÝ NAPÄŤOVÝ REGULÁTOR S VIAC AKO 350 W.

CHLADNIČKA MUSÍ BYŤ VYBAVENÁ ŠPECIÁLNOU NAPÁJACOU ZÁSTRČKOU NAMIESTO BEŽNEJ S INÝMI ELEKTRICKÝMI SPOTREBIČMI. ZÁSTRČKA MUSÍ ZODPOVEDAŤ ZÁSUVKE S UZEMŇOVACÍM KONTAKTOM.

BEŽNÉ POUŽITIE

- V SPOTREBIČI NESKLADUJTE HORĽAVÉ PLYNY ANI TEKUTINY. HROZÍ RIZIKO EXPLÓZIE.
- V SPOTREBIČI NEPOUŽÍVAJTE INÉ ELEKTRICKÉ SPOTREBIČE (NAPR. ELEKTRICKÝ VÝROBNÍK ZMRZLINY, MIXÉRY ATĎ.).
- PRI ODPÁJANÍ SPOTREBIČA Z ELEKTRICKEJ ZÁSUVKY, VŽDY ŤAHAJTE ZA ZÁSTRČKU. NEŤAHAJTE ZA KÁBEL.
- DO BLÍZKOSTI PLASTOVÝCH DIELOV TOHTO SPOTREBIČA NEDÁVAJTE HORÚCE PREDMETY.
- NEDÁVAJTE ŽIADNE PREDMETY DO BLÍZKOSTI VZDUCHOVÝCH OTVOROV V ZADNEJ STENE.
- BALENÉ MRAZENÉ POTRAVINY SKLADUJTE V SÚLADE S POKYNNI VÝROBCU MRAZENÝCH POTRAVIN.

- MALI BY STE STRIKTNE DODRŽIVAŤ ODPORÚČANIA TÝKAJÚCE SA SKLADOVANIA V SPOTREBIČI OD VÝROBCU. POZRITE SI PRÍSLUŠNÉ POKYNY O SKLADOVANÍ.
- DO MRAZIACEHO PRIESTORU NEDÁVAJTE SÝTENÉ ALEBO ŠUMIVÉ NÁPOJE, PRETOŽE VYTVÁRAJÚ TLAK NA NÁDOBU, KTORÁ MÔŽE EXPLODOVAŤ, ČO MÔŽE VIESŤ K POŠKODENIU SPOTREBIČA.
- NEKONZUMUJTE MRAZENÉ POKRMY IHNEĎ PO VYBRATÍ Z MRAZNIČKY, MÔŽETE SA PORANIŤ.
- NEUMIESTŇUJTE SPOTREBIČ NA PRIAME SLNEČNÉ SVETLO.
- MAJTE HORIACE SVIEČKY, LAMPY A INÉ PREDMETY S OTVORENÝM OHŇOM V DOSTATOČNEJ VZDIALENOSTI OD SPOTREBIČA, ABY STE ZABRÁNILI RIZIKU POŽIARU.
- SPOTREBIČ JE URČENÝ NA USKLADNENIE POKRMOV A/ ALEBO NÁPOJOV V BEŽNEJ DOMÁCNOSTI PODĽA POPISU V NÁVODE. SPOTREBIČ JE ŤAŽKÝ. ZVÝŠTE POZORNOSŤ PRI JEHO PREMIESTŇOVANÍ.
- NEVYBERAJTE ANI SA NEDOTÝKAJTE POLOŽIEK V PRIESTORE MRAZENIA, AK MÁTE VLHKÉ/MOKRÉ RUKY, PRETOŽE TO MÔŽE VIESŤ K PORANENIAM POKOŽKY ALEBO POPÁLENINÁM Z MRAZU.
- NIKDY NEPOUŽÍVAJTE DNO, ZÁSUVKY, DVIERKA A POD. NA STÚPANIE ALEBO AKO PODPERU.
- MRAZENÉ POTRAVINY, NESMÚ BYŤ PO ROZMRAZENÍ OPĎTOVNE ZMRAZENÉ.
- NEKONZUMUJTE ĽADOVÉ NANUKY ALEBO KOCKY ĽADU IHNEĎ PO VYBRATÍ Z MRAZNIČKY, PRETOŽE BY STE SI TAK MOHLI PORANIŤ ÚSTA A PERY.
- ABY STE ZABRÁNILI PÁDU PREDMETOV A ZRANENIU ALEBO POŠKODENIU SPOTREBIČA, NEPREŤAŽUJTE PRIEHRADKY DVIEROK ANI DO ZÁSUVIEK NEDÁVAJTE NADMERNÉ MNOŽSTVO POTRAVÍN.

INŠTALÁCIA

DÔLEŽITÉ!

- PRI PRIPOJENÍ K ELEKTRICKEJ SIETI BUĎTE OPATRNÍ, DODRŽIAVAJTE POKYNY V TOMTO NÁVODE. SPOTREBIČ VYBALTE A SKONTROLUJTE HO Z HĽADISKA VIDITEĽNÝCH POŠKODENÍ.
- AK JE SPOTREBIČ POŠKODENÝ, NEPRIPÁJAJTE HO. OZNÁMTE PRÍPADNÉ POŠKODENIE V MIESTE ZAKÚPENIA. V TOMTO PRÍPADE SI NECHAJTE OBALOVÝ MATERIÁL.
- ODPORÚČA SA POČKAŤ NIEKOĽKO HODÍN, PRED PRIPOJENÍM SPOTREBIČA, ABY SA OLEJ V KOMPRESORE USTÁLIL.
- OKOLO SPOTREBIČA ZAISTITE DOSTATOČNÉ VETRANIE, V OPAČNOM PRÍPADE MÔŽE DOCHÁDZAŤ K PREHRIEVANIU. NA DOSIAHNUTIE DOSTATOČNÉHO VETRANIA DODRŽIAVAJTE POKYNY NA INŠTALÁCIU.
- AK JE TO MOŽNÉ, ZADNÁ STENA SPOTREBIČA BY NEMALA BYŤ VEĽMI BLÍZKO STENY A NEMAL BY SA DOTÝKAŤ HORÚCICH ČASTÍ (KOMPRESOR, KONDENZÁTOR), ABY SA ZABRÁNILO RIZIKU POŽIARU, DODRŽIAVAJTE PRÍSLUŠNÉ POKYNY NA INŠTALÁCIU.
- SPOTREBIČ NESMIE BYŤ UMIESTNENÝ V BLÍZKOSTI RADIÁTOROV ALEBO SPORÁKOV.
- PO INŠTALÁCII SPOTREBIČA SA UISTITE, ČI JE SIEŤOVÁ ZÁSTRČKA ĽAHKO PRÍSTUPNÁ.
- ODLOŽTE VŠETKY OBALY MIMO DOSAHU DETÍ, PRETOŽE HROZÍ RIZIKO UDUSENIA.

- VNÚTORNÝ PRIESTOR VAŠEJ CHLADNIČKY / MRAZNIČKY MÔŽE PRED PRVÝM POUŽITÍM ZAPÁCHAŤ. JE TO NORMÁLNY JAV. ZÁPACH ZMIZNE, AKONÁHLE ZAČNE ZARIADENIE CHLADIŤ/ MRAZIŤ.
- PRED PRIPOJENÍM CHLADNIČKY / MRAZNIČKY SA UISTITE, ŽE NAPÄTIE V ELEKTRICKEJ SIETI ZODPOVEDÁ POŽIADAVKÁM NA PRIPOJENIE CHLADNIČKY / MRAZNIČKY. V PRÍPADE POCHYBNOSTÍ SA OBRÁŤTE NA KVALIFIKOVANÉHO ELEKTRIKÁRA.
- SPOTREBIČ MUSÍ BYŤ PRIPOJENÝ DO ZÁSUVKY S ODPOVEDAJÚCIM NAPÄTÍM A SPRÁVNE NAINŠTALOVANOU POISTKOVOU ZÁSUVKOU.
- CHLADNIČKA / MRAZNIČKA NESMIE BYŤ UMIESTNENÁ VONKU ALEBO VYSTAVENÁ DAŽĎU.
- CHLADNIČKA / MRAZNIČKA MUSÍ BYŤ UMIESTNENÁ NAJMENEJ 50 CM OD VYKUROVACÍCH TELIES, KÚRENIA RÚR, PLYNOVÝCH RÚR ATĎ.
- AK JE CHLADNIČKA S MRAZNIČKOU UMIESTNENÁ VEDĽA MRAZNIČKY, MUSÍ MEDZI NIMI BYŤ MIN. 2 CM ROZOSTÚP.
- NA CHLADNIČKU / MRAZNIČKU NEKLAĎTE ŤAŽKÉ VECI, NEZAKRÝVAJTE JU.
- NAD CHLADNIČKOU / MRAZNIČKOU MUSÍ BYŤ MIN. 150 MM VOĽNÝ PRIESTOR.
- NAINŠTALUJTE DVE PLASTOVÉ VODÍTKA NA KONDENZÁTOR CHLADNIČKY / MRAZNIČKY, KTORÉ ZABRAŇUJÚ DOTYKU MÚRU A KONDENZÁTORA.
- TENTO SPOTREBIČ JE VYROBENÝ NA POUŽITIE V DOMÁCNOSTIACH A JE VHODNÝ IBA PRE CHLADENIE/ MRAZENIE POTRAVÍN. NIE JE VHODNÝ PRE KOMERČNÉ POUŽITIE ALEBO NA USKLADNENIE LÁTOK S VÝNIMKOU POTRAVÍN. VÝROBCA NENESIE ZODPOVEDNOSŤ ZA ŽIADNE STRATY, SPÔSOBENÉ NEVHODNÝM POUŽITÍM SPOTREBIČA.

ČASŤ 2: OPIS SPOTREBIČA

Pohľad na spotrebič

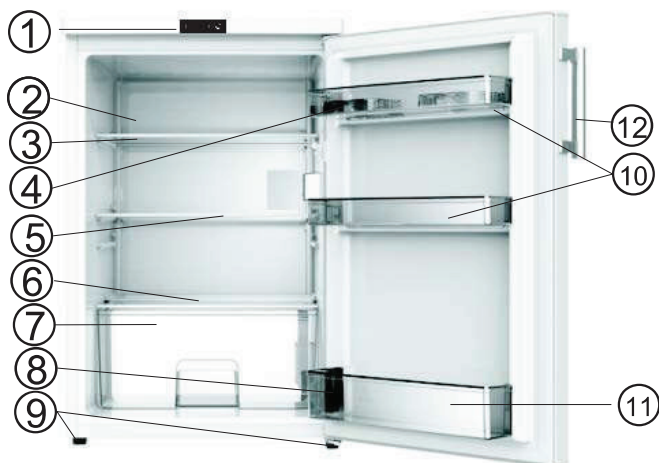

1. Elektronický regulátor teploty
2. Mraziaci priestor
3. Forma na ľad (v mraziacom priestore)
4. Priehradka na vajcia
5. Poličky
6. Kryt priehradky na ovocie a zeleninu
7. Priehradka na ovocie a zeleninu
8. Spodná priehradka vo dvierkach
9. Vyrovnávacie nožičky
10. Horná priehradka vo dvierkach
11. Dvierka
12. Rukoväť dvierok (na niektorých modeloch)

POZNÁMKA!

Vyššie uvedený obrázok je iba ilustračný. Model spotrebiča, ktorý ste si zakúpili, sa môže odlišovať od vyobrazenia v tomto návode. Funkcie a spôsob používania spotrebiča sú však rovnaké.

ČASŤ 3: OVLÁDACÍ PANEL

Pri používaní spotrebiča sa riadte nasledujúcimi pokynmi. Spotrebič je vybavený ovládacím panelom vyobrazeným nižšie.

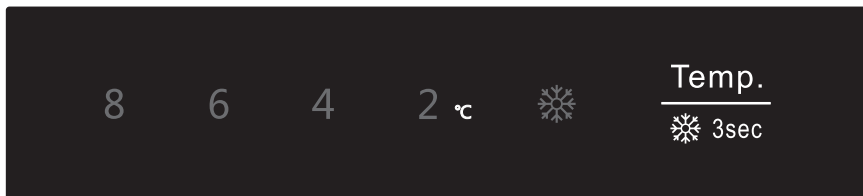

Nastavenie teploty

Pri prvom zapnutí chladničky Vám odporúčame nastaviť teplotu na 4 °C. Pokiaľ chcete zmeniť teplotu, postupujte podľa nižšie uvedených pokynov.

UPOZORNENIE!

Keď nastavujete teplotu, nastavujete priemernú teplotu pre celý vnútorný priestor chladničky. Teploty vo vnútri každého oddielu sa môžu odlišovať od hodnoty zobrazenej na ovládacom paneli, a to v závislosti od toho, koľko potravín ste do chladničky vložili a kde ste ich vložili. Teplota okolia môže taktiež ovplyvniť skutočnú teplotu vo vnútri spotrebiča.

1. Chladiaci priestor

Temp.
❄ 3sec Stlačením prostrednej časti tlačidla nastavíte teplotu chladiaceho priestoru podľa potreby v rozsahu od 2 do 8 °C. Ovládací panel zobrazí zodpovedajúce čísla v nasledujúcom poradí.

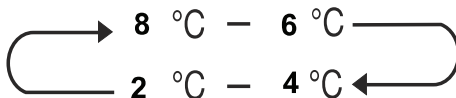

2. Super mrazenie

Pokiaľ chcete v čerstvých potravinách zachovať vitamíny a živiny a udržať potraviny dlhšie čerstvé, aktivujte funkciu Super mrazenie. Táto funkcia rýchlo zníži tepotu v mraziacom priestore, takže sa potraviny zmrazia rýchlejšie. Najskôr vložte potraviny do mraziaceho priestoru a potom aktivujte funkciu Super mrazenie.

Temp.
❄ 3sec Stlačením prostrednej časti tlačidla na 3 sekundy aktivujete funkciu Super mrazenie.

❄ Osvetlenie sa rozsvieti. Stlačením prostrednej časti tlačidla na 3 sekundy deaktivujete funkciu Super mrazenie. Funkcia Super mrazenie sa automaticky deaktivuje po uplynutí 52 hodín. Nastavenie teploty v mraziacom priestore sa potom automaticky vráti k pôvodným hodnotám.

ČASŤ 4: PRVÉ POUŽITIE A INŠTALÁCIA

Čistenie spotrebiča pred prvým použitím

- Pred prvým použitím spotrebiča umyte vnútorný priestor a všetky vnútorné príslušenstvo vlažnou vodou a neutrálnym čistiacim prostriedkom, odstránite tak typický zápach nového spotrebiča. Potom spotrebič dôkladne vysušte.

Inštalácia a umiestnenie spotrebiča

VAROVANIE!

Pred inštaláciou si pozorne prečítajte tento návod na obsluhu. Zaisťte tak svoju bezpečnosť a správnu funkciu spotrebiča.

- Umiestnite spotrebič v dostatočnej vzdialenosti od tepelných zdrojov, ako sú pece, radiátory, priame slnečné svetlo atď.
- Maximálny výkon a bezpečnú prevádzku spotrebiča dosiahnete iba pri dodržiavaní správnej teploty v miestnosti, v ktorej sa spotrebič nachádza. Teplota v tejto miestnosti musí zodpovedať klimatickej triede uvedenej na výrobnom štítku spotrebiča.
- Tento spotrebič je určený na použitie v klimatických triedach SN až T. Spotrebič nemusí fungovať správne, pokiaľ ho ponecháte dlhšie pri teplotách vyšších alebo nižších, ako je uvedený rozsah.

Klimatická trieda	Okolité teplota
SN	+10 až +32 °C
N	+16 až +32 °C
ST	+16 až +38 °C
T	+16 až +43 °C

DÔLEŽITÉ!

Okolo chladničky musí byť dostatok voľného priestoru, aby bola zaistená dobrá ventilácia a spotrebič mohol odvádzať teplo. Zadná strana chladničky by sa mala nachádzať vo vzdialenosti aspoň 50 až 70 mm od steny. Medzi bočnými stranami chladničky a prípadnými inými predmetmi by ste mali dodržať odstup aspoň 100 mm. Vzdialenosť medzi hornou časťou chladničky a prípadnou skrinkou alebo poličkou nad ňou by mala byť väčšia ako 100 mm. Pred chladničkou by malo byť dostatok voľného priestoru, aby bolo možné otvárať dvierka v uhle 160°.

- Spotrebič nesmie byť vystavený dažďu. Okolo dolnej zadnej časti spotrebiča musí cirkulovať dostatočné množstvo vzduchu, lebo nedostatočná cirkulácia vzduchu môže negatívne ovplyvniť výkon spotrebiča. Zabudované spotrebiče sa musia nachádzať v dostatočnej vzdialenosti od tepelných zdrojov, ako sú radiátory a priame slnečné žiarenie.

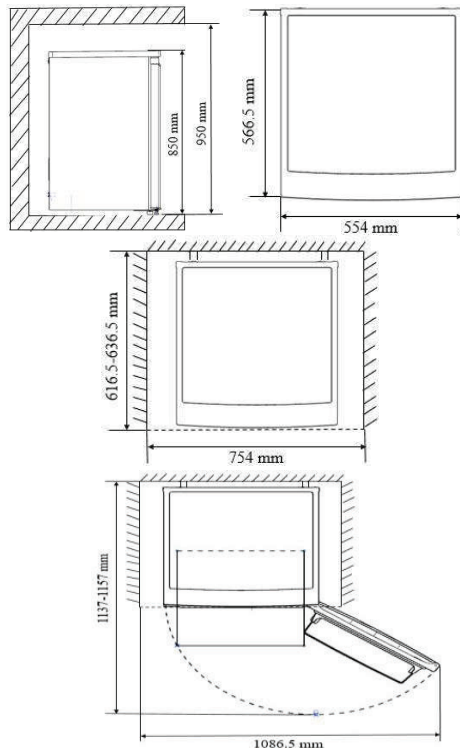

Inštalácia gumovej podložky

- Pomocou skrutiek dodaných v igelitovom vrecku spolu so spotrebičom môžete nainštalovať toto príslušenstvo. Postupujte podľa nasledujúceho opisu.

POZNÁMKA:

Toto príslušenstvo nie je potrebné inštalovať pri bežnom používaní spotrebiča. Iba pri extrémnych podmienkach sa môže prázdny spotrebič prevrátiť, pokiaľ vložíte do priehradiek na dverkách potraviny s celkovou hmotnosťou 15 kg a potom otvoríte dverka v uhle približne 90°. V takom prípade by ste mali ku spodnému krytu základne pripevniť gumovú podložku, predídete tak prevráteniu spotrebiča.

1. Nakloňte prázdny spotrebič tak, aby ste na ľavej strane spodného krytu základne našli otvor pre skrutku.

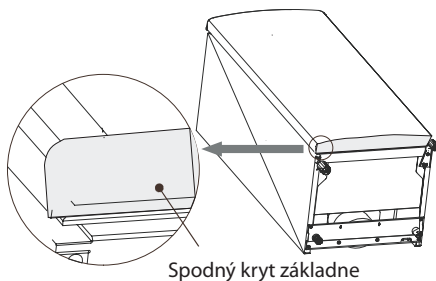

2. Vložte skrutku do otvoru v gumovej podložke.

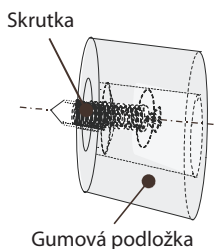

3. Zarovnajte skrutku s otvorom v spodnom kryte základne. Pomocou krížového skrutkovača (nie je súčasťou balenia) pripevnite gumovú podložku ku krytu základne.

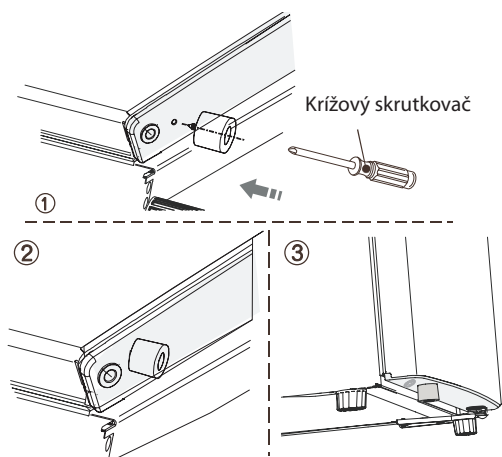

Vyrovnanie spotrebiča

- Spotrebič by mal byť vyrovnaný, aby sa predišlo vibráciám. Spotrebič sa preto musí nachádzať vo zvislej polohe a obidve nastaviteľné nožičky sa musia poriadne dotýkať podlahy. Polohu spotrebiča môžete upraviť pomocou nastaviteľných nožičiek nachádzajúcich sa v prednej časti základne spotrebiča (nožičky vyskrutkujte prstami alebo vhodným kľúčom).

Pripojenie k elektrickej sieti

UPOZORNENIE!

Všetky elektrické práce potrebné k inštalácii tohto spotrebiča by mal vykonávať kvalifikovaný alebo autorizovaný technik.

VAROVANIE!

Tento spotrebič musí byť uzemnený. Výrobca odmieta niesť akúkoľvek zodpovednosť v prípade nedodržania týchto bezpečnostných opatrení.

ČASŤ 5: KAŽDODENNÉ POUŽÍVANIE

Príslušenstvo ¹⁾

Pohyblivé poličky/rošty

- Váš spotrebič je vybavený rôznymi sklenenými a plastovými odkladacími poličkami alebo drôtenými roštmi. Rôzne modely majú rôzne kombinácie s rôznymi vlastnosťami.
- Steny chladničky sú vybavené úchytmi, takže môžete poličky rozmiestniť podľa potreby.

Vybratie priehradky z dvierok

Uchopte ľavú stranu priehradky zatlačte druhú stranu priehradky dovnútra a zdvihnite túto stranu tak, aby sa oddelila od držiaku. Potom môžete priehradku celkom odstrániť.

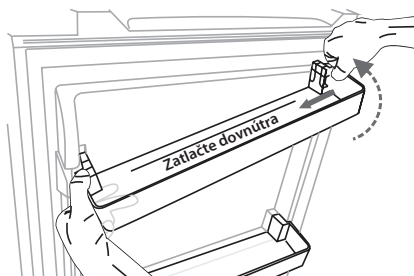

Umístění příhradky na dvířka

Najskôr na úchyt nasadíte ľavú stranu priehradky. Potom zatlačíte dovnútra druhú stranu a potom túto stranu stlačíte smerom dole, pokým nezacvakne na miesto.

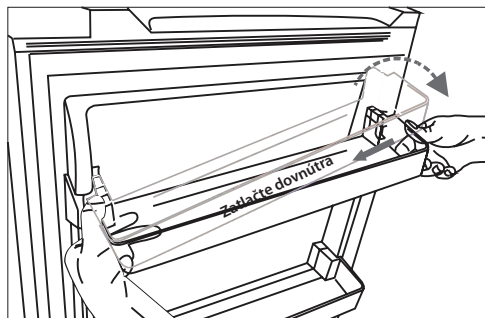

Priestor pre ovocie a zeleninu

- Slúži na skladovanie ovocia a zeleniny.

Forma na ľad

- Slúži na výrobu a skladovanie kociek ľadu.

Chladiaci priestor ²⁾

- Slúži pre skladovanie potravín, ktoré nie je potrebné zmraziť. Rôzne časti chladiaceho priestoru sú vhodné pre skladovanie rôznych druhov potravín.

Mraziaci priestor ²⁾

- Slúži pre zmrazovanie čerstvých potravín a dlhodobé skladovanie zmrazených a hlboko zmrazených potravín.

Rozmrazovanie potravín ²⁾

- Potraviny môžete rozmrazovať v chladiacom priestore, pri izbovej teplote, v mikrovlnnej rúre alebo v obyčajnej alebo konvekčnej rúre na pečenie.
Už raz rozmrazené potraviny nie je možné opäť zmraziť, výnimku tvoria iba špeciálne prípady.

¹⁾ Pokiaľ spotrebič obsahuje zodpovedajúce príslušenstvo a je vybavený príslušnými funkciami.

²⁾ Pokiaľ je spotrebič vybavený mraziacim priestorom.

ČASŤ 6: UŽITOČNÉ RADY A TIPY

Prevádzkové zvuky

Cvakanie - Pri každom zapnutí alebo vypnutí kompresora budete počuť cvaknutie.

Hučanie - Počas prevádzky kompresora počuť hučanie.

Bublanie - Bublanie alebo špliechanie počuť počas prúdenia chladiva tenkým potrubím chladiaceho systému.

Špliechanie - Tento zvuk počuť ešte chvíľu po vypnutí kompresora.

Tipy pre úsporu energie

- Spotrebič sa nesmie nachádzať v blízkosti pece, radiátorov alebo iných zdrojov tepla.
- Dvierka spotrebiča by ste mali otvárať na čo najkratší čas.
- Nenastavujte chladnejšiu teplotu, ako je potrebné.
- Uistite sa, že sa bočné strany spotrebiča aj jeho zadná strana nachádzajú v dostatočnej vzdialenosti od steny alebo iných predmetov. Pri inštalácii sa riaďte príslušnými pokynmi.
- Schéma zobrazuje správne rozmiestnenie šuplíkov, poličiek a priehradky na ovocie a zeleninu. Nemeňte toto rozmiestnenie, pretože by ste tak negatívne ovplyvnili spotrebu energie.

Skladovanie čerstvých potravín

- Nevkladajte do spotrebiča teplé pokrmy alebo nápoje v nezakrytých nádobách.
- Potraviny umiestnite do dózy s vekom alebo zabaľte, samostatne pokiaľ sú veľmi aromatické.
- Rozmiestnite potraviny v chladničke tak, aby okolo nich mohol voľne cirkulovať vzduch.

Chladenie potravín

- Mäso (všetky druhy): Zabaľte do polyetylénových (igelitových) vreciek a položte na sklenenú poličku. Týmto spôsobom môžete skladovať mäso maximálne jeden alebo dva dni.
- Tepelne upravené potraviny, studené pokrmy atď.: Zakryte a umiestnite na ľubovoľnú poličku.
- Ovocie a zelenina: Dôkladne vyčistite a vložte do priehradky na ovocie a zeleninu.
- Maslo a syr: Zabaľte do hliníkovej fólie alebo polyetylénového (igelitového) vrečka. Odstráňte z obalu čo najviac vzduchu.
- Flaše s mliekom: Flaše by mali byť uzatvorené vrchnákom. Postavte flaše do priehradky vo dvierkach.

Zmrazovanie potravín

- Pri prvom zapnutí spotrebiča alebo po dlhodobom odstavení nechajte spotrebič aspoň 2 hodiny zapnutý pri nastavenej chladnejšej teplote a až potom dovnútra vložte potraviny.
- Baľte potraviny alebo pokrmy po malých porciách, aby ich bolo možné rýchlo a úplne zmraziť a následne rozmraziť iba požadované množstvo.
- Potraviny zabaľte do hliníkovej fólie alebo vložte do polyetylénového (igelitového) vrečka a uistite sa, že je obal vzduchotesný.
- Dbajte na to, aby sa čerstvé potraviny nedotýkali už zmrazených potravín, lebo v takom prípade by mohlo dôjsť ku zvýšeniu teploty už zmrazených potravín.

- Konzumácia zmrzliny ihneď po vybratí z mraziaceho priestoru môže spôsobiť popálenie mrazom.
- Odporúčame Vám označiť každý balíček štítkom s dátumom zmrazenia, budete tak mať prehľad o dobe skladovania.

Skladovanie zmrazených potravín

- Uistite sa, že zmrazené potraviny, ktoré kupujete v obchode, boli predajcom správne skladované.
- Po rozmrazení sa potraviny rýchlo znehodnocujú a nie je možné ich opäť zmraziť.
- Neprekračujte dobu skladovania uvedenú výrobcom potravín.

POZNÁMKA:

Pokiaľ spotrebič obsahuje súvisiace príslušenstvo a disponuje príslušnými funkciami.

ČASŤ 7: ČISTENIE A STAROSTLIVOSŤ

Čistenie a starostlivosť

Z hygienických dôvodov by ste mali vnútro spotrebiča vrátane všetkého príslušenstva pravidelne čistiť. Spotrebič by ste mali čistiť aspoň raz za dva mesiace.

VAROVANIE!

Nebezpečenstvo úrazu elektrickým prúdom!

- Spotrebič nesmie byť počas čistenia pripojený k elektrickej sieti. Pred čistením spotrebič vypnite a vytiahnite zástrčku napájacieho kábla zo zásuvky, prípadne vypnite spotrebič a potom príslušný istič.

Poznámka!

- Pred čistením vyberte zo spotrebiča všetky potraviny. Skladujte ich dobre zakryté na chladnom mieste.
- Nikdy nepoužívajte na čistenie spotrebiča parný čistič. V elektrických súčiastkach by sa mohla hromadiť vlhkosť.
- Horúce pary môžu spôsobiť poškodenie plastových častí spotrebiča.
- Éterické oleje a organické rozpúšťadlá môžu poškodiť plastové diely, napr. citrónová alebo pomarančová šťava, kyselina maslová alebo čistiace prostriedky s obsahom kyseliny octovej.
- Nepoužívajte abrazívne čistiace prostriedky.
- Spotrebič a vnútorné príslušenstvo umyte a utrite handričkou namočenou vo vlažnej vode. Môžete taktiež použiť prostriedok na umývanie riadu.
- Po vyčistení utrite spotrebič aj jeho príslušenstvo čistou handričkou namočenou v čistej vode.
- Prach nahromadený v kondenzátore zvyšuje spotrebu energie, preto aspoň raz za rok vyčistite kondenzátor na zadnej strane spotrebiča pomocou mäkkej kefy alebo vysávača (iba pri modeli s vonkajším kondenzátorom).
- Skontrolujte odtokový otvor na zadnej strane spotrebiča.
- Na vyčistenie upchatého odtokového otvoru použite vatovú tyčinku a pod. Dávajte pozor, aby ste nepoškodili plášť spotrebiča ostrými predmetmi.
- Hneď ako spotrebič vyschne, môžete ho opäť zapnúť.

Odmrazovanie spotrebiča

Odmrazovanie chladiaceho priestoru

- Spotrebič je vybavený funkciou automatického odmrázovania. Voda odteká odtokovým potrubím do odkvapkávacej misky na zadnej strane spotrebiča.

Odmrazovanie mraziaceho priestoru

- Odmrazovanie mraziaceho priestoru je potrebné vykonávať ručne.
- Vyberte formu na ľad a priehradky alebo ich dočasne umiestnite do chladiaceho priestoru.
- Vypnite spotrebič (kompresor prestane pracovať) a nechajte jeho dvierka otvorené, pokým sa ľad a námraza dôkladne nerozpustia. Na dne mraziaceho priestoru sa nahromadí voda. Utrite túto vodu mäkkou handričkou.
- Proces odmrázovania môžete urýchliť vložением misky s teplou vodou (cca 50 °C) do mraziaceho priestoru a zoškrabanim ľadu a námrazy špachtľou. Potom nastavte teplotu na predchádzajúcu hodnotu.
- Neodporúčame urýchľovať proces odmrázovania naliatím horúcej vody do mraziaceho priestoru alebo zahrievať mraziaci priestor pomocou fénu, lebo by mohlo dôjsť k deformácií vnútorného puzdra spotrebiča.
Taktiež neodporúčame zoškrabávať ľad a námrazu alebo oddeľovať primrznuté nádoby s potravinami ostrými nástrojmi alebo dreveným náradím. V opačnom prípade môže dôjsť k poškodeniu vnútorného priestoru spotrebiča alebo povrchu výparníka.

VAROVANIE!

Pred prístupím k odmrázovaniu nezabudnite spotrebič vypnúť.

POZNÁMKA!

Spotrebič by ste mali odmrázovať aspoň raz za mesiac. Pokiaľ spotrebič používate v extrémne vlhkom prostredí, odporúčame odmrázovať spotrebič každé dva týždne.

Vyradenie spotrebiča z prevádzky

- Vyprázdňte spotrebič.
- Vytiahnite zástrčku napájacieho kábla zo zásuvky.
- Spotrebič dôkladne vyčistite (pozrite kapitolu „Čistenie a starostlivosť“).
- Nechajte dvierka otvorené, aby nedochádzalo k tvorbe zápachu.

ČASŤ 8: ODSTRAŇOVANIE PROBLÉMOV

VAROVANIE!

Predtým ako začnete z odstraňovaním problémov odpojte spotrebič od napájania. Problémy, ktoré nie sú uvedené v tomto návode, musí riešiť iba kvalifikovaný elektrikár alebo podobne kvalifikovaná osoba.

DÔLEŽITÉ!

Opravy spotrebiča musí vykonávať iba kvalifikovaný servisný technik. Nesprávne vykonané opravy môžu pre používateľa predstavovať nebezpečenstvo. Pokiaľ Váš spotrebič potrebuje opravu, obráťte sa na predajcu, od ktorého ste spotrebič zakúpili, alebo na miestne stredisko zákaznickeho servisu.

Problém	Možná příčina	Oprava
Spotřebič nepracuje.	Spotřebič nie je zapnutý.	Zapnite spotřebič.
	Zástrčka napájacieho káblu nie je zasunutá do zásuvky alebo je uvoľnená.	Zasuňte zástrčku napájacieho kábla do zásuvky.
	Vypálená alebo poškodená poistka.	Skontrolujte a prípadne vymeňte poistku.
	Poškodená zásuvka alebo poškodený napájací kábel.	Opravu poškodenej zásuvky alebo poškodeného napájacieho kábla musí vykonať iba elektrikár.
Spotřebič veľmi chladí.	Nastavili ste veľmi nízku teplotu.	Zvýšte teplotu podľa pokynov v kapitole „Ovládací panel“.
Potraviny sú veľmi teplé.	Teplota nie je správne nastavená.	Prečítajte si kapitolu „Počiatočné nastavenia“.
	Dvierka boli otvorené veľmi dlho.	Otvárajte dvierka iba na nevyhnutný čas.
	Do spotřebiča ste počas posledných 24 hodín vložili veľké množstvo teplých potravín.	Nastavte nižšiu teplotu podľa pokynov v kapitole „Ovládací panel“.
	Spotřebič sa nachádza v blízkosti tepelného zdroja.	Prečítajte si kapitolu „Inštalácia a umiestnenie spotřebiča“.
Vnútorne osvetlenie nepracuje.	LED svetelný zdroj je poškodený.	Prečítajte si kapitolu „Výmena osvetlenia“.
Spotřebič je pokrytý hrubou vrstvou námrazy, námraza sa môže vytvárať aj na tesnení dvierok.	Tesnenie dvierok nie je vzdychotesné (je to možné, pokiaľ ste zmenili smer otvárania dvierok).	Opatrne nahrejte netesniace časti tesnenia dvierok fénom (na chladnom mieste). Súčasne ručne vytvarujte nahriate tesnenie dvierok tak, aby správne sedelo.
Neobvyklé zvuky.	Spotřebič nie je vyrovnaný.	Vyrovnajzte spotřebič pomocou nastaviteľných nožičiek.
	Spotřebič sa dotýka steny alebo iných predmetov.	Opatrne posuňte spotřebič.
	Nejaká súčasť, napr. potrubie, na zadnej strane spotřebiča sa dotýka inej súčasti alebo steny.	V prípade potreby súčast' opatrne ohnite.
Kompresor nezačne pracovať ihneď po zmene nastavení teploty.	To je normálne, nejedná sa o poruchu.	Kompresor sa zapne po určitom čase.
Na podlahe alebo poličkách je voda.	Odtokový otvor je upchatý.	Prečítajte si kapitolu „Čistenie a starostlivosť“.

ČASŤ 9: ZMENA SMERU OTVÁRANIA DVIEROK

Smer otvárania dvierok môžete zmeniť z pravej strany (stav pri dodaní) na ľavú stranu, pokiaľ to miesto inštalácie umožňuje. Budete potrebovať nasledujúce náradie:

1. Nástrčný skrutkovač 8 mm



2. Nástrčný skrutkovač 10 mm



3. Krížový skrutkovač



4. Špachtľa alebo tenký plochý skrutkovač

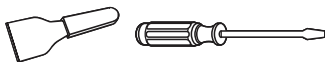

Najskôr položte chladničku na zadnú stranu, aby ste získali prístup k základni. Chladničku položte na podložku z mäkkej peny alebo podobného materiálu, vyvarujete sa tak poškodeniu chladiaceho potrubia v zadnej časti chladničky.

Otočenie dvierok

1. Postavte chladničku, odstráňte dve skrutky na zadnej strane horného krytu, odoberte horný kryt a položte ho na vystuženú podložku, aby nedošlo k jeho poškrabaniu.

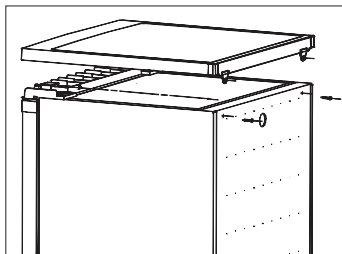

2. Vyskrutkujte štyri skrutky podľa nasledujúceho obrázka. Zdvihnite horný záves a uložte ho na bezpečné miesto.

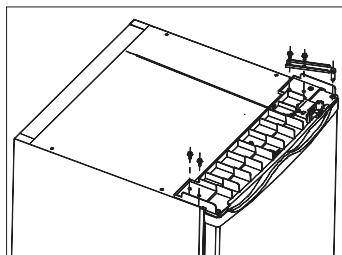

3. Zdvihnite dverka a položte ich na vystuženú podložku, aby nedošlo k ich poškrabaniu. Vyskrutkujte obidve nastaviteľné nožičky, vyskrutkujte skrutky držiace spodný záves. Odstráňte spodný záves a premiestnite ho na druhú stranu.

POZNÁMKA:

1. Pred presunom závesu musíte premiestniť os závesu z otvoru ① do otvoru ②.
2. Na stranu, na ktorej nie je záves, je potrebné nainštalovať gumovú podperu.

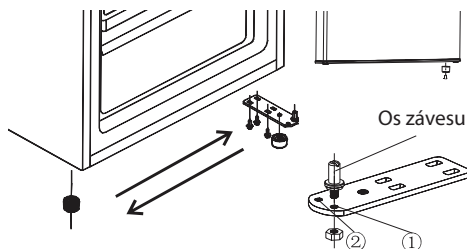

4. Nasadte dverka na miesto a uistite sa, že kolík zapadá do puzdra v spodnej časti rámu. Nasadte horný záves do otvoru v hornej časti dvierok a zaistite ho pomocou 2 skrutiek. Zaskrutkujte ďalšie 2 skrutky na druhej strane.

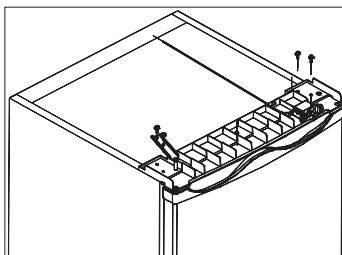

5. Vráťte na miesto horný kryt. Dotiahnite 2 skrutky na zadnej strane horného krytu.

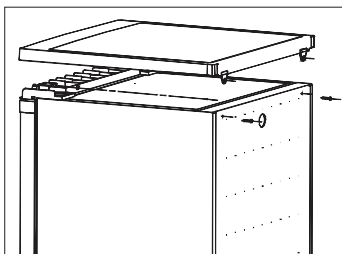

Zmena smeru otvárania dvierok mraziaceho priestoru

1. Nechajte dvierka mraziaceho priestoru zatvorené. Skrutkovačom vyskrutkujte pripevňovaciu skrutku inštalačného tlačidla a vyberte tlačidlo ťahom dole.

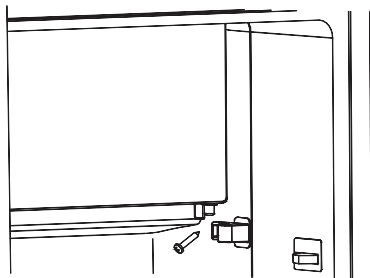

2. Pootvorte dvierka mraziaceho priestoru. Vyberte dvierka a krytku ložiska dvierok (1) ťahom dole.

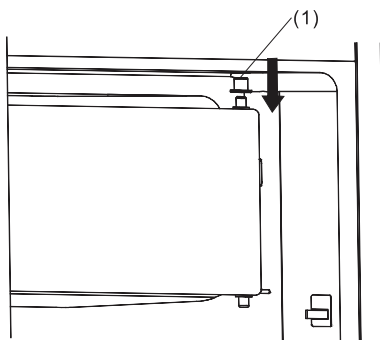

3. Pomocou skrutkovača odoberte inštalačnú sponu a potom ju pripevnite na opačnej strane.

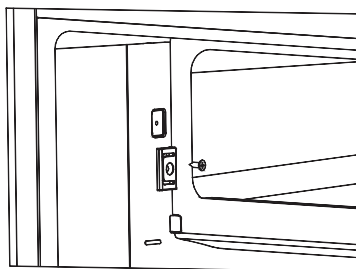

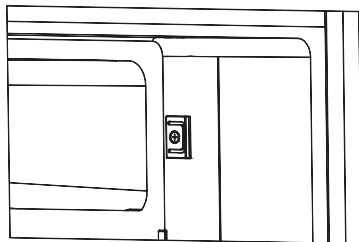

4. Otočte dverka mraziaceho priestoru o 180°, nasadte krytku na horné ložisko dvierok a potom dverka zasuňte do otvoru v hornej časti mraziaceho priestoru.

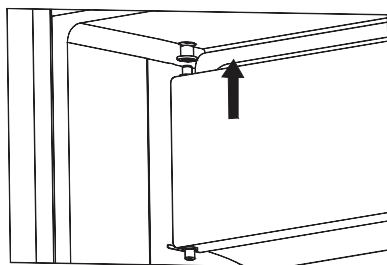

5. Nechajte dverka mraziaceho priestoru zatvorené. K spodnému ložisku dvierok pripevnite inštalačné tlačidlo. Stlačte inštalačné tlačidlo tak, aby nemalo medzeru s dutinou, a zaskrutkujte skrutku.

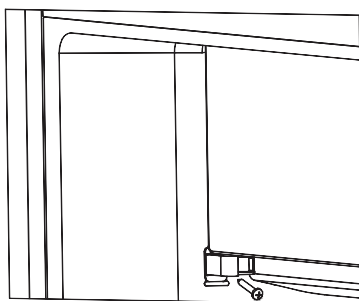

VAROVANIE!

1. Pri zmene smeru otvárania dvierok nesmie byť spotrebič pripojený k elektrickej sieti. Najskôr vyťahnite zástrčku napájacieho kábla zo zásuvky.
2. Otvory pre skrutky na strane, na ktorej sa pôvodne nachádzali závesy dvierok, zakryte krytkami. Krytky otvorov pre skrutky nájdete v igelitovom vrecku.

ČASŤ 10: INŠTALÁCIA RUKOVÄTI DVIEROK

Pokiaľ je k Vášmu spotrebiču pribalená samostatná rukoväť dverok v igelitovom vrecku, môžete ju nasledujúcim spôsobom nainštalovať.

1. Vyskrutkujte skrutku na dvierkach. Ponechajte alebo nasadte krytky skrutiek na strane, ktorá má dverový záves.

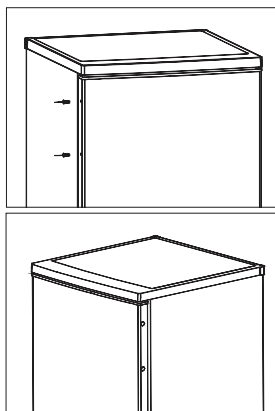

2. Priložte rukoväť ku dvierkam tak, aby bol otvor rukováti v správnej polohe, a potom rukoväť poriadne pripevnite ku dvierkam pomocou skrutky, ktorú ste predtým vyskrutkovali.

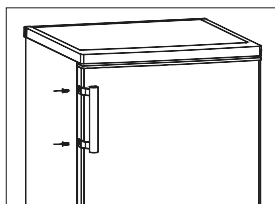

ČASŤ 11: VÝMENA OSVETLENIA

Akákoľvek výmena alebo údržba LED osvetlenia musí byť vykonávaná výrobcom, jeho servisným zástupcom alebo podobnou kvalifikovanou osobou.

Tento výrobok obsahuje svetelný zdroj s triedou energetickej účinnosti G.

ČASŤ 12: LIKVIDÁCIA SPOTREBIČA

Je zakázané likvidovať tento spotrebič spolu s bežným komunálnym odpadom.

Obalové materiály

Obalové materiály so symbolom recyklácie sú recyklovateľné. Vhodte obal do vhodnej nádoby určenej pre zber odpadu.

Pred likvidáciou spotrebiča

1. Vytiahnite zástrčku napájacieho kábla zo zásuvky.
2. Odrežte napájací kábel a zlikvidujte ho.

Pokyny ku skladovaniu

Rešpektujte prosím nasledujúce pokyny , aby nedošlo ku kontaminácii potravín

- Dlhé otváranie dvierok môže spôsobiť výrazné zvýšenie teploty v oddieloch spotrebiča.
- Pravidelne čistite povrchy , ktoré môžu prísť do styku s potravinami a prístupnými drenážnymi systémami .
- Surové mäso a ryby umiestnite do vhodných nádob v chladničke, aby sa nedostali do kontaktu s inými potravinami ani na ne nekvapkala.
- **Dvojhviezdičkové priestory pre mrazené potraviny sú vhodné pre skladovanie vopred zmrazených potravín , skladovanie alebo výrobu zmrzliny a výrobu kociek ľadu.
- *Jedno -, dvoch** - a trojhviezdičkové ***priestory nie sú vhodné pre zmrazovanie čerstvých potravín.

Č.	TYP priestoru	Cieľová teplota skladovania [°C]	Vhodné potraviny
1	Chladnička	+2 ~ +8	Vajcia, varené pokrmy, balené potraviny, ovocie a zelenina, mliečne výrobky, koláče, nápoje a iné potraviny, ktoré nie sú vhodné na mrazenie.
2	(***)*- Mraznička	≤ -18	Morské plody (ryby, krevety, mäkkýše), čerstvé výrobky zo sladkovodných rýb a mäsové výrobky (odporúčaná doba sú 3 mesiace, čím je doba skladovania dlhšia, tým je horšia chuť a nutričné hodnoty), vhodné pre čerstvé zmrazené potraviny.
3	***- Mraznička	≤ -18	Morské plody (ryby, krevety, mäkkýše), čerstvé výrobky zo sladkovodných rýb a mäsové výrobky (odporúčaná doba sú 3 mesiace, čím je doba skladovania dlhšia, tým je horšia chuť a nutričné hodnoty), vhodné pre čerstvé zmrazené potraviny.
4	** - Mraznička	≤ -12	Morské plody (ryby, krevety, mäkkýše), čerstvé výrobky zo sladkovodných rýb a mäsové výrobky (odporúčaná doba sú 2 mesiace, čím je doba skladovania dlhšia, tým je horšia chuť a nutričné hodnoty), nie je vhodné pre čerstvé zmrazené potraviny.
5	*- Mraznička	≤ -6	Morské plody (ryby, krevety, mäkkýše), čerstvé výrobky zo sladkovodných rýb a mäsové výrobky (odporúčaná doba je 1 mesiac, čím je doba skladovania dlhšia, tým je horšia chuť a nutričné hodnoty), nie je vhodné pre čerstvé zmrazené potraviny.
6	0 - hviezdičiek	-6 ~ 0	Čerstvé bravčové mäso, hovädzie mäso, ryby, kuracie mäso, niektoré balené spracované potraviny atď. (Odporúča sa konzumovať v ten istý deň, pokiaľ možno neskladovať dlhšie ako 3 dni). Čiastočne zabalené spracované potraviny (nezamŕzajúce potraviny)

7	Chladenie	-2 ~ +3	Čerstvé/mrazené bravčové mäso, hovädzie mäso, kuracie mäso, čerstvé výrobky zo sladkovodných rýb, atď. (7 dní pri teplote pod 0 °C a pri teplote nad 0 °C sa odporúča konzumovať v ten istý deň, pokiaľ možno neskladovať dlhšie ako 2 dni). Morské plody (pri teplote pod 0 °C skladovať 15 dní, neodporúča sa skladovať pri teplote nad 0 °C).
8	Čerstvé potraviny	0 ~ +4	Čerstvé bravčové mäso, hovädzie mäso, ryby, kuracie mäso, varené potraviny, atď. (Odporúča sa konzumovať v ten istý deň, pokiaľ možno neskladovať dlhšie ako 3 dni).
9	Víno	+5 ~ +20	Červené víno, biele víno, šumivé víno atď.

Poznámka: Uchovávajúte rôzne potraviny podľa priestorov alebo cieľovej teploty skladovania zakúpených výrobkov.

- Ak necháte chladiaci spotrebič dlhší čas prázdny, vypnite ho, odmrázte, vyčistite, vysušte a nechajte dvierka otvorené, aby ste tak zabránili tvorbe plesní v spotrebiči.

Rozmiestnenie potravín v spotrebiči

- Zemiaky, cibuľa a cesnak by nemali byť uchovávané v chladničke / mrazničke.
- Za normálnych okolností je dostatočné nastavenie teploty v chladničke na + 4 °C.
- Teplota chladničky by mala byť v rozsahu 0 °C až 8 °C. Čerstvé potraviny skladované pod 0 °C zamrznú, hnijú. Bakteriálna záťaž sa zvyšuje pri skladovaní nad 8 °C a potraviny sa kazia.
- Nedávajte do chladničky / mrazničky teplé alebo horúce jedlá, počkajte, až vychladnú na izbovú teplotu. Horúce jedla zvyšujú teplotu vo vnútri chladničky/mrazničky a môžu byť príčinou zbytočného kazenia jedla a prípadnej otravy skazeným jedlom.
- Mäso, ryby atď. By mali byť skladované v chladiacej priehradke na to určenej - ak je k dispozícii.
- Ovocie a zelenina by mali byť skladované v chladiacej priehradke na to určenej - ak je k dispozícii.
- Aby ste zabránili kontaminácii mäsových výrobkov baktériami, ovocie a zeleninu neskladujte v spoločnej priehradke. To isté platí aj opačne - kontaminácia ovocia a zeleniny baktériami mäsových výrobkov.

ČASŤ 13: INFORMAČNÝ LIST

Informačný list

PHILCO 

DELEGOVANÉ NARIADENIE KOMISIE (EÚ) 2019/2016

Názov alebo ochranná známka výrobcu: PHILCO

Adresa výrobcu: U Sanitasu 1621, Říčany 251 01, Czech Republic

Identifikačná značka modelu: PTB 117 D

Typ chladiaceho zariadenia: Jednodverová chladnička s mrazničkou

Spotrebič s nízkym hlukom:	Nie	Typ spotrebiča:	voľne stojaci
----------------------------	-----	-----------------	---------------

Zariadenie na skladovanie vína:	Nie	Ostatné chladiace spotrebiče	Áno
---------------------------------	-----	------------------------------	-----

Základné špecifikácie:

Parameter	Hodnota	Parameter	Hodnota
Rozmery v mm	Výška	Celkový objem (dm ³ alebo l)	120
	Šírka		
	Hĺbka		
Index energetickej účinnosti (EEI)	80	Trieda energetickej účinnosti*	D
Akustický zvuk emisie hluku (dB(A) re 1 pW)	38	Trieda akustických emisií hluku	C
Ročná spotreba energie (kWh/rok)	110	Klimatická trieda:	SN/N/ST/T
Minimálna okolitá teplota (°C), pre ktorú je chladiace zariadenie vhodné	10	Maximálna okolitá teplota (°C), pre ktorú je chladiace zariadenie vhodné	43
Nastavenie spotrebiča na zimu	Nie		

Špecifikácia priestoru

Typ priestoru	Parametre a hodnoty chladiaceho priestoru				
	Objem spotrebiča (dm ³ alebo l)	Odporúčané nastavenie teploty pre optimalizované skladovanie potravín (°C)	Mraziaca kapacita (kg/24h)	Typ odmrázovania: (auto-odmrázovanie = A manuálne odmrázovanie = M)	
Komora/špajza	Nie	-	-	-	
Skladovanie vína	Nie	-	-	-	
Pivničný priestor	Nie	-	-	-	
Čerstvé potraviny	Áno	107,0	4	M	
Mraziaci priestor	Nie	-	-	-	
0-hviezdičiek alebo výrobník ľadu	Nie	-	-	-	

1-hviezdička	Nie	-	-	-	-
2-hviezdičky	Nie	-	-	-	-
3-hviezdičky	Nie	-	-	-	-
4-hviezdičky	Áno	13	-18	2	M
2-hviezdičkový priestor	Nie	-	-	-	-
Zásuvka s meniacou sa teplotou	Nie	-	-	-	-
4-hviezdičkový priestor					
Funkcia rýchleho zmrazenia			Áno		
Parametre zdroja svetla:					
Typ svetelného zdroja			LED		
Trieda energetickej účinnosti			G		
Minimálna doba trvania záruky ponúkanej výrobcom: 24 mesiacov					
Dodatočné informácie:					
Webový odkaz na web výrobcu, kde sú informácie uvedené v bode 4 (a) prílohy nariadenia Komisie (EÚ) 2019/2022 nájdené: www.philco.cz					

* A (najvyššia účinnosť) až G (najnižšia účinnosť)

TECHNICKÉ INFORMÁCIE

Technické informácie sa nachádzajú na typovom štítku na vnútornej strane spotrebiča a na energetickom štítku. QR kód, na dodanom energetickom štítku, obsahuje odkaz na registráciu spotrebiča v databáze EÚ Eprel.

INFORMÁCIE O TESTOVANÍ

Dodané zariadenie je v súlade s EcoDesign a EN62552. Požiadavky na prístup vzduchu pre správnu prevádzku prístroja, minimálna vzdialenosť od steny a rozmery prístroja, sú súčasťou tohto návodu. V prípade ďalších otázok sa obráťte na výrobcu.

STAROSTLIVOSŤ O ZÁKAZNÍKA A SERVIS

Vždy používajte iba originálne náhradné diely.

Označenie modelu a sériové číslo nájdete na typovom štítku. Polohu typového štítku je možné zmeniť bez predchádzajúceho upozornenia.

Originálne náhradné diely pre niektoré konkrétne komponenty sú k dispozícii minimálne 7 alebo 10 rokov. Závisí to od typu komponentu a od uvedenia posledného spotrebiča daného modelu na trh.

Pri kontaktovaní nášho autorizovaného servisu majte k dispozícii modelové označenie, sériové číslo a popis chyby.

Pre stiahnutie dokumentov navštívte www.philco.sk.

Pre nahlásenie poruchy a získanie ďalších servisných informácií navštívte www.philco.sk/servisne-miesta.

Zmeny vyhradené bez predchádzajúceho upozornenia.

POKYNY A INFORMÁCIE TÝKAJÚCE SA LIKVIDÁCIE POUŽITÝCH OBALOVÝCH MATERIÁLOV

Obalové materiály zlikvidujte na verejnom mieste pre likvidáciu odpadu.

LIKVIDÁCIA POUŽITÝCH ELEKTRICKÝCH A ELEKTRONICKÝCH SPOTREBIČOV



Význam symbolu na výrobku, jeho príslušenstve alebo obale znamená, že s týmto výrobkom nesmie byť zaobchádzané ako s komunálnym odpadom. Tento výrobok zlikviduje na príslušnom zbernom mieste pre recykláciu odpadu z elektrických a elektronických zariadení. Popríklad je možné v niektorých štátoch Európskej únie alebo iných európskych štátoch vrátiť svoje výrobky miestnemu predajcovi, v prípade kúpy podobného nového výrobku. Správna likvidácia tohto výrobku pomôže ušetriť cenné prírodné zdroje a pomôcť pri prevencii prípadného negatívneho vplyvu na životné prostredie a ľudské zdravie, ku ktorému by mohlo dôjsť v dôsledku nesprávnej likvidácie odpadu. Podrobnejšie informácie získate od miestneho úradu alebo v najbližšom stredisku pre zber odpadu. Nesprávna likvidácia tohto typu odpadu môže podliehať vnútroštátnym predpisom o pokutách.

Pre podnikateľské subjekty v Európskej únii

Ak chcete zlikvidovať elektrické alebo elektronické zariadenie, vyžiadajte si potrebné informácie od svojho predajcu alebo dodávateľa.

Likvidácia v iných štátoch mimo Európskej únie

Ak chcete zlikvidovať tento výrobok, vyžiadajte si nevyhnutné informácie o správnom spôsobe likvidácie od miestnych úradov alebo svojho predajcu.



Tento výrobok spĺňa všetky základné požiadavky nariadenia EÚ, ktoré sa naň vzťahujú.

Zmeny v texte, dizajne a technických údajoch sa môžu vyskytnúť bez predchádzajúceho upozornenia a vyhradzuje si právo vykonať tieto zmeny.



VAROVANIE! POČAS POUŽÍVANIA, SERVISU A LIKVIDÁCIA VENUJTE POZORNOSŤ SYMBOLU PODOBNÉMU NA ĽAVEJ STRANE, KTORÝ JE UMIESTNENÝ NA ZADNEJ STRANE SPOTREBIČA (ZADNÝ PANEL ALEBO KOMPRESOR) A SO ŽLTOU ALEBO ORANŽOVOU FARBOU.



JE TO RIZIKO POŽIARNEHO VAROVNÉHO SYMBOLU. SÚ TU HORĽAVÉ MATERIÁLY POTRUBIA A KOMPRESOR. BUĎTE ĎALEKO OD ZDROJA OHŇA POČAS POUŽÍVANIA, OBSLUHY SPOTREBIČA A LIKVIDÁCIE.

Výrobce/Manufacturer:
Fast ČR, a.s.
U Sanitasu 1621
Říčany 251 01, CZECH REPUBLIC

Distributor:
FAST PLUS, a.s.
Na pántoch 18
831 06 Bratislava, SLOVAKIA

Distributor:
FAST POLAND Sp. z o. o.
Kwiatniowa 36
05-090 Wypędy, POLAND

PHILCO[®] 

**is a pending or registered trademark of Electrolux Home
Products, Inc. and used under a license from Electrolux
Home Products, Inc.**

4230009-D