

# Práčka

## NÁVOD NA OBSLUHU

**PHILCO**



*Famous for Quality the World Over*

**PLD 126 D QTL**

**Vážený zákazník,  
Ďakujeme, že ste si kúpili výrobok značky PHILCO. Aby mohol váš spotrebič slúžiť dobre, prečítajte si všetky pokyny uvedené v tomto návode na obsluhu.**

# OBSAH

<b>ČASŤ 1: BEZPEČNOSTNÉ POKYNY .....</b>	<b>2</b>
Bezpečnostné pokyny .....	2
<b>ČASŤ 2: INŠTALÁCIA .....</b>	<b>7</b>
Popis spotrebiča .....	7
Inštalácia.....	8
<b>ČASŤ 3: PREVÁDZKA.....</b>	<b>12</b>
Rýchly štart .....	12
Pred každým praním .....	13
Dávkovač pracieho prostriedku .....	14
Ovládací panel (PLD 126 D QTL) .....	15
Možnosti .....	16
Ostatné funkcie.....	17
Programy.....	19
Tabuľka programov prania .....	20
<b>ČASŤ 4: ÚDRŽBA .....</b>	<b>21</b>
Čistenie a starostlivosť.....	21
Čistenie prírodného filtra.....	21
Čistenie filtra vypúšťacieho čerpadla.....	22
Riešenie problémov .....	23
Technické údaje .....	25
<b>ČASŤ 5: INFORMAČNÝ LIST .....</b>	<b>26</b>

## Prečítajte si tento návod

Pred použitím spotrebiča si prečítajte všetky pokyny a vysvetlenia týkajúce sa inštalácie. Postupujte podľa pokynov v tomto návode na obsluhu. Návod na obsluhu si odložte pre použitie v budúcnosti. Ak spotrebič postúpite inej osobe, odovzdajte novému majiteľovi aj tento návod na obsluhu.

## ČASŤ 1: BEZPEČNOSTNÉ POKYNY

### ■ Bezpečnostné pokyny

Na zaistenie vlastnej bezpečnosti musia byť dodržiavané informácie uvedené v tomto návode, aby sa minimalizovalo riziko požiaru alebo výbuchu, úrazu elektrickým prúdom či škodám na majetku, poraneniu osôb alebo stratám na životoch.

Vysvetlenie symbolov:

#### **Varovanie!**

Táto kombinácia symbolov a signálnych slov označuje prípadne nebezpečnú situáciu, ktorej ak sa nevyhnete, môže mať za následok smrť alebo vážne poranenia.

#### **Upozornenie!**

Táto kombinácia symbolov a signálnych slov označuje prípadne nebezpečnú situáciu, ktorá môže viesť k ľahkým alebo miernym poraneniam, alebo škodám na majetku a životnom prostredí.

#### **Poznámka!**

Táto kombinácia symbolov a signálnych slov označuje prípadne nebezpečnú situáciu, ktorá môže viesť k ľahkým alebo miernym poraneniam.

#### **Varovanie!**

### **Úraz elektrickým prúdom!**

- Ak je napájací kábel poškodený, musí ho vymeniť výrobca, jeho servisný zástupca alebo podobne kvalifikované osoby, aby sa tak predišlo nebezpečenstvu.

- Používajte nové súpravy hadíc dodávané so spotrebičom a nepoužívajte znovu staré súpravy hadíc.
- Pred akoukoľvek údržbou spotrebiča, ho odpojte od elektrickej siete.
- Po používaní vždy odpojte spotrebič od elektrickej siete a zatvorte prívod vody. Maximálny vstupný tlak vody, v pascaloch. Minimálny vstupný tlak vody, v pascaloch.
- Na zaistenie vlastnej bezpečnosti, musí byť sieťová zástrčka zasunutá do uzemnenej trojpólovej zásuvky. Dôkladne ju skontrolujte a uistite sa, či je vaša zásuvka správne a spoľahlivo uzemnená.
- Nezabudnite na to, že vodu a elektrické zariadenia musí pripojiť kvalifikovaný technik v súlade s pokynmi výrobcu a miestnymi bezpečnostnými predpismi.

### **Nebezpečenstvo pre deti!**

- Tento spotrebič môžu používať deti staršie ako 8 rokov a osoby sú zníženými fyzickými, zmyslovými alebo duševnými schopnosťami, či s nedostatkom skúseností a znalostí, ak sú pod dohľadom alebo boli poučení ohľadom bezpečného používania spotrebiča a pochopili z toho plynúce riziká.  
Deti sa nesmú hrať s týmto spotrebičom. Čistenie a používateľskú údržbu nesmú vykonávať deti bez dozoru. Deti mladšie ako tri roky by mali byť pod dozorom, na zaistenie toho, aby sa nehrali so spotrebičom.
- Deti mladšie ako 3 musia byť pod dozorom, aby sa so spotrebičom nehrali.
- Domáce zvieratá a deti by mohli vliezť do spotrebiča. Skontrolujte spotrebič pred každým používaním.
- Deti by mali byť pod dozorom, aby sa nehrali so spotrebičom.

- Pred používaním spotrebiča odstráňte všetky obaly a prepravné skrutky. V opačnom prípade môže dôjsť k vážnemu poškodeniu.
- Po inštalácii spotrebiča, musí byť ľahko dostupná zástrčka.

### **Nebezpečenstvo výbuchu!**

- Neperte ani nesusušte predmety, ktoré boli čistené, praté, nasiaknuté alebo namočené v horľavých alebo výbušných látkach (ako je vosk, olej, farba, benzín, odmasťovač, prípravky na chemické čistenie, petrolej, atď.). Mohlo by to spôsobiť požiar alebo výbuch.
- Pred používaním vypláčajte tieto predmety v rukách.

### **⚠ Upozornenie!**

### **Inštalácia spotrebiča!**

- Táto práčka je určená len pre používanie v interiéri.
- Nie je určená pre vstavané použitie.
- Otvory nesmú byť blokované kobercom.
- Práčka nesmie byť nainštalovaná v kúpeľni alebo vo veľmi vlhkých priestoroch, ako ani v miestnostiach s výbušnými alebo žieravými plynmi.
- Práčka s jedným prírodným ventilom môže byť pripojená len k prívodu studenej vody. Spotrebič s dvojitémi prírodnými ventilmi by mal byť správne pripojený k prívodu teplej vody a prívodu studenej vody.
- Po inštalácii spotrebiča musí byť ľahko dostupná zástrčka napájacieho kábla.
- Pred používaním spotrebiča odstráňte všetky obaly a prepravné skrutky. V opačnom prípade môže dôjsť k vážnemu poškodeniu.

## **Nebezpečenstvo poškodenia spotrebiča!**

- Váš spotrebič je určený len pre domáce použitie a je vyvinutý len pre textílie vhodné pre pranie v práčke.
- Nelezte ani si nesadajte na horný kryt spotrebiča.
- Neopierajte sa o dvierka spotrebiča.
- Upozornenia v priebehu manipulácie so spotrebičom:
  1. Prepravné skrutky by mali byť opätovne nainštalované do spotrebiča špecializovanou osobou.
  2. Nahromadená voda by mala byť vyliata zo spotrebiča.
  3. Manipulujte so spotrebičom opatrne. V priebehu dvíhania nikdy nedržte žiadnu z vyčnievajúcich častí spotrebiča. Dvierka spotrebiča nie je možné v priebehu prepravy použiť ako rukoväť.
  4. Tento spotrebič je ťažký. Prepravujte ho opatrne.
- Nezatvárajte dvierka s nadmernou silou. Ak zaznamenáte komplikované zatváranie dvierok, skontrolujte či sú odevy správne vložené alebo správne rozložené.
- Je zakázané prať koberce.

## **Prevádzka spotrebiča!**

- Je zakázané používať horľavé a výbušné alebo toxické rozpúšťadlá. Ako rozpúšťadlá nepoužívajte ani benzín a alkohol atď..

Zvoľte len tie čistiace prostriedky, ktoré sú vhodné pre pranie v práčke, predovšetkým vhodné pre bubnové pranie.
- Skontrolujte, či sú všetky vrecká na bielizni prázdne. Ostré a tvrdé predmety, ako sú napríklad mince, brošne, klince, skrutky alebo kamene atď., by mohli spôsobiť vážne poškodenie práčky.

- Pred otvorením dvierok prosím skontrolujte, či bola vypustená voda vo vnútri bubna. V prípade, že je možné vidieť akúkoľvek vodu, neotvárajte dvierka.
- Keď spotrebič vypúšťa horúcu vodu, dávajte pozor aby nedošlo k popáleniu.
- V priebehu prania nikdy nedopĺňajte vodu manuálne.
- Po dokončení programu, počkajte dve minúty, kým otvoríte dvierka spotrebiča.

## Obaly/Starý spotrebič



Toto označenie znamená, že tento spotrebič nesmie byť likvidovaný spolu s ostatným komunálnym odpadom v celej EÚ. Aby ste predišli možným škodám na životnom prostredí alebo ľudskom zdraví v dôsledku nekontrolovanej likvidácie odpadu, zodpovedne ho recyklujte, aby ste podporili trvalo udržateľné opätovné využitie materiálových zdrojov. Na vrátenie použitého zariadenia použite systémy zberu, alebo sa obráťte na predajcu, od ktorého ste si spotrebič zakúpili. Výrobca môže odovzdať tento výrobok na ekologickú recykláciu.

TENTO PRÍSTROJ JE URČENÝ NA POUŽITIE VÝLUČNE V DOMÁCNOSTI A NIE V PODOBNÝCH OBLASTIACH, AKO SÚ:

- KUCHYNKY V OBCHODOCH, KANCELÁRIÁCH A NA INÝCH PRACOVISKÁCH,
- SPOTREBIČE POUŽÍVANÉ HOSTAMI V HOTELOCH, MOTELOCH A INÝCH OBYTNÝCH PROSTREDIACH,
- SPOTREBIČE POUŽÍVANÉ V PODNIKOVÝCH POSKYTUJÚCICH NOČLÁH S RAŇAJKAMI,
- SPOTREBIČE POUŽÍVANÉ V STRAVOVACÍCH A PODOBNÝCH NEPREDAJNÝCH PROSTREDIACH



## ČASŤ 2: INŠTALÁCIA

### ■ Popis spotrebiča

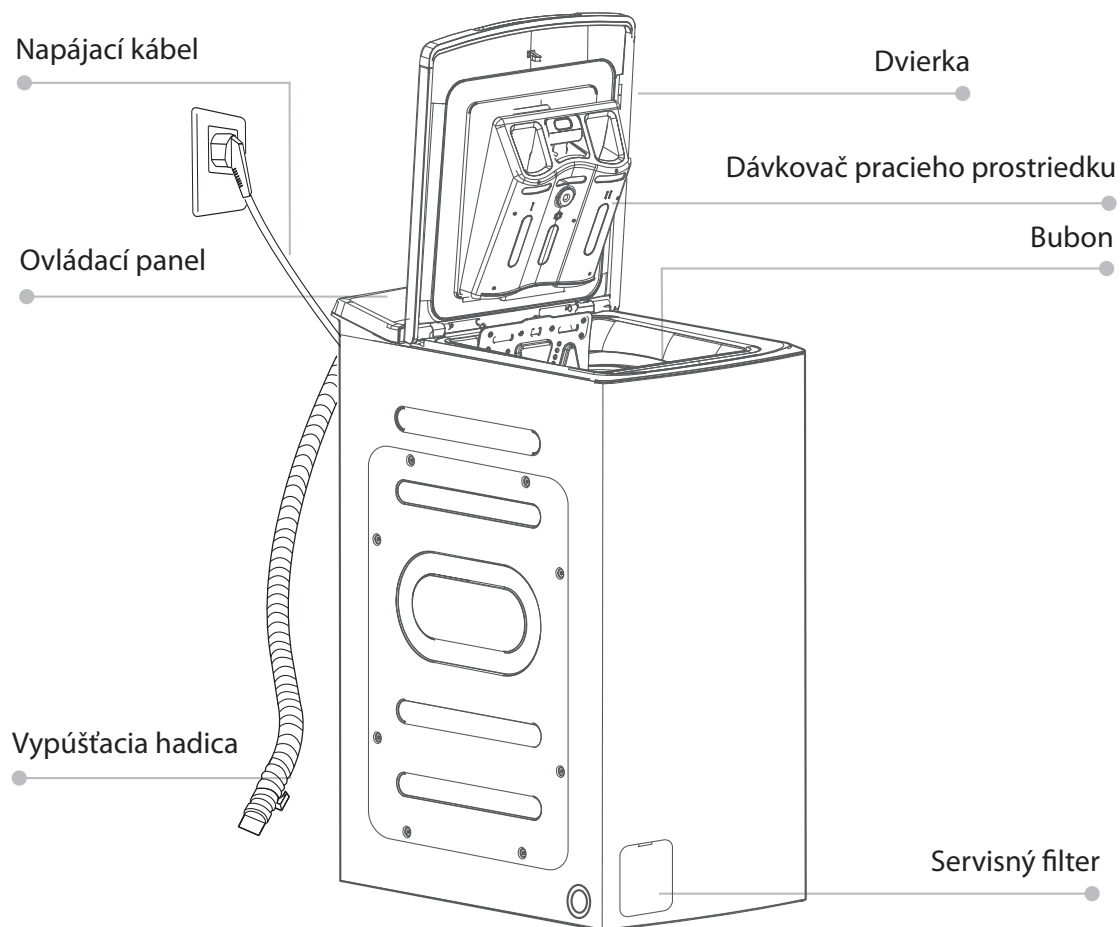

### **Poznámka!**

- Produktová tabuľka je len informatívneho charakteru, pozrite si skutočný spotrebič.

### Príslušenstvo



Zátky  
prepravných  
otvorov

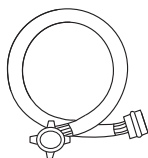

Prívodná hadica  
na studenú vodu

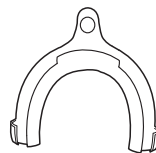

Držiak odtokovej  
hadice (voliteľný)



Návod na  
obsluhu

# ■ Inštalácia

## Miesto inštalácie

### Varovanie!

- Dôležité je zaistenie stability, aby nedošlo k pohybovaniu spotrebiča!
- Uistite sa, či nie je spotrebič postavený na napájacom kábli.

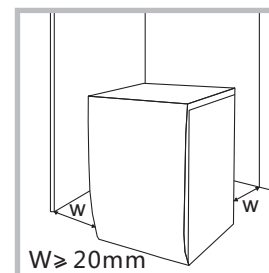

Pred inštaláciou spotrebiča je potrebné zvoliť nasledujúce miesto:

1. Pevný, suchý a rovný povrch
2. Vyhnite sa miestam s priamym slnečným žiarením
3. Miesto s dostatočným vetraním
4. Miesto s teplotou nad 0 °C
5. Uchovávajte spotrebič čo najďalej od zdrojov tepla, ako je pec na uhlie alebo plyn.

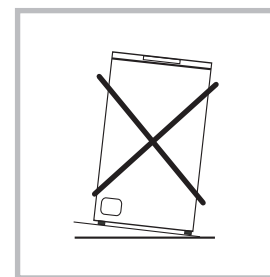

## Vybalenie práčky

### Varovanie!

- Obalové materiály (napr. fólie, polystyrén) môžu byť nebezpečné pre deti.
- Hrozí riziko udusenía! Uchovávajte všetky obaly čo najďalej od detí.

1. Vyberte kartónovú škatuľu a polystyrénový obal.
2. Nadvihnite práčku a odstráňte spodný obal. Uistite sa, či je malá trojuholníková pena odstránená spolu so spodným obalom. Ak tomu tak nie je, položte spotrebič na jeho bok, potom odstráňte malú penu zo spodnej časti spotrebiča manuálne.
3. Odstráňte pásku, ktorá zaisťuje napájací kábel a odtokovú hadicu.
4. Vyberte z bubna prírodnú hadicu.

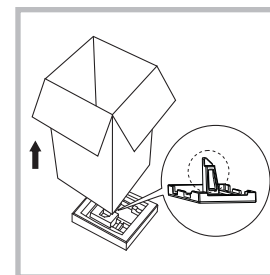

## Odstránenie prepravných skrutiek

### Varovanie!

- Pred používaním spotrebiča, je potrebné odstrániť prepravné skrutky zo zadnej strany spotrebiča.
- Prepravné skrutky budete znovu potrebovať v prípade prepravy spotrebiča, takže ich odložte na bezpečné miesto.

Pri odstraňovaní prepravných skrutiek vykonajte nasledujúce kroky:

1. Pomocou kľúča uvoľníte 4 skrutky a vyberte ich.
2. Uzatvorte otvory pomocou zátkov prepravných otvorov.
3. Odložte prepravné skrutky pre ich použitie v budúcnosti.

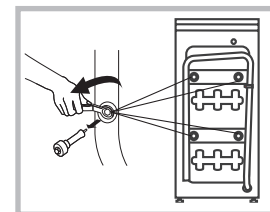

## Vyrovnanie práčky

### ⚠ Varovanie!

- Poistné matice na všetkých štyroch nožičkách musia byť pevne priskrutkované k puzdru práčky.
- Skontrolujte, či sú nožičky pevne pripojené k spotrebiču. Ak nie sú, otočte ich do ich pôvodnej polohy dotiahnutím matíc.
  - Uvoľnite poistnú maticu a otáčajte nožičkami dovtedy, pokiaľ sa nebudú pevne dotýkať podlahy.
  - Nastavte nožičky a zaistite ich pomocou kľúča, pričom sa uistite, či je spotrebič stabilný.

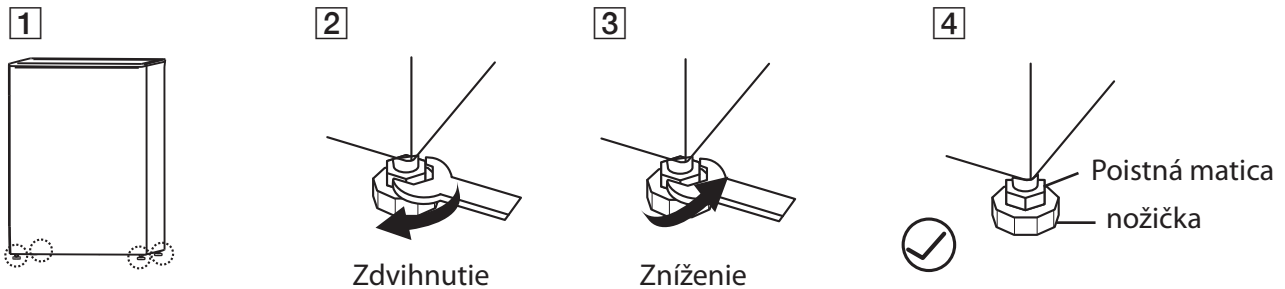

## Pripojenie hadice na prívod vody

### ⚠ Varovanie!

- Aby ste zabránili úniku alebo poškodeniu vodou, postupujte podľa pokynov v tejto kapitole!
- Prívodnú hadicu neskrúcajte, nedrvtite, neupravujte ani nevytrhávajte.
- V prípade modelu vybaveného ventilom na teplú vodu, ho pripojte k prípojke teplej vody. Spotreba energie sa pri niektorých programoch automaticky zníži.

Prívodnú hadicu pripojte tak, ako je znázornené, pričom existujú dva spôsoby pripojenia prívodnej hadice.

- Pripojenie medzi bežnou vodovodnou prípojkou a prívodnou hadicou.

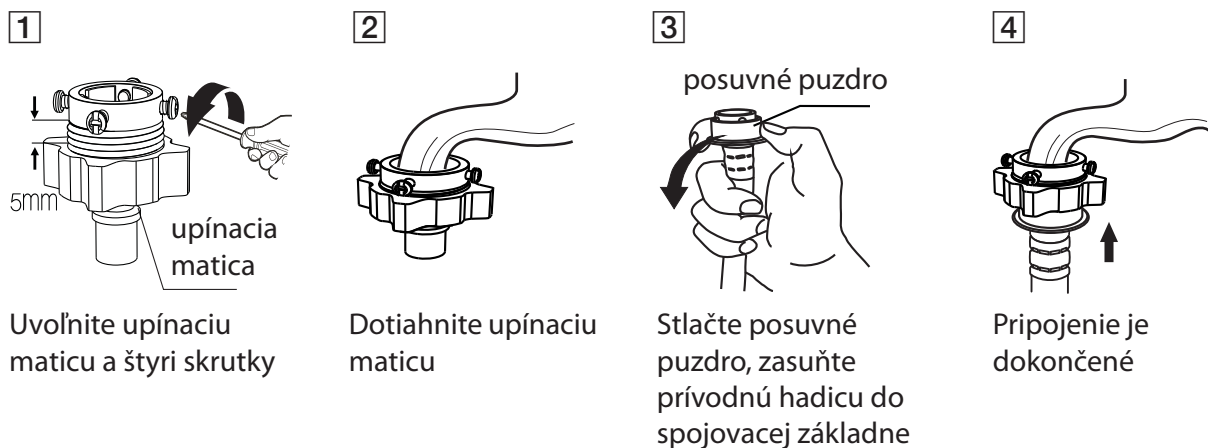

## 2. Spojenie medzi skrutkovacou prípojkou a prívodnou hadicou.

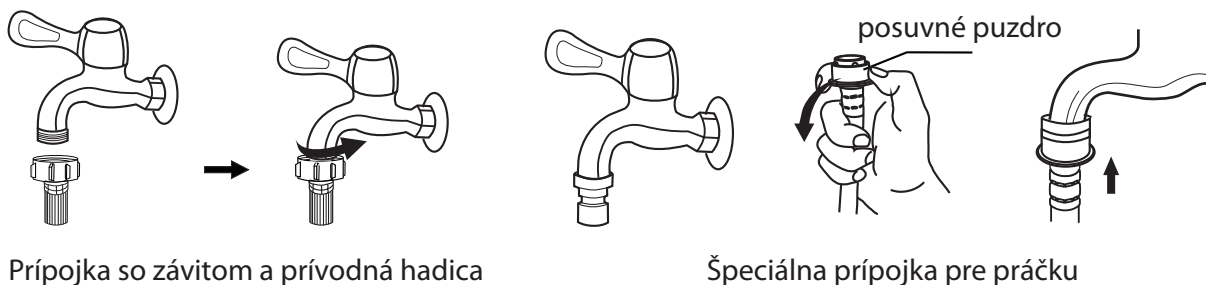

Druhý koniec prívodného potrubia pripojte k prívodnému ventilu na zadnej strane spotrebiča a dotiahnite potrubie pevne v smere hodinových ručičiek.

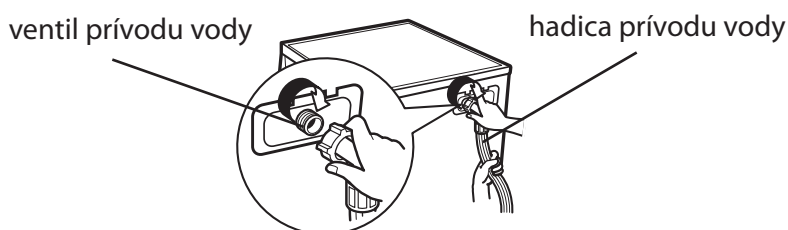

## Vypúšťacia hadica

### **Varovanie!**

- Vypúšťaciu hadicu neskrúcajte ani nenaťahujte.
- Umiestnite vypúšťaciu hadicu správne, v opačnom prípade by mohlo dôjsť k úniku vody.

Existujú dva spôsoby umiestnenia konca vypúšťacej hadice:

1. Vložte ju do vypúšťacieho otvoru.

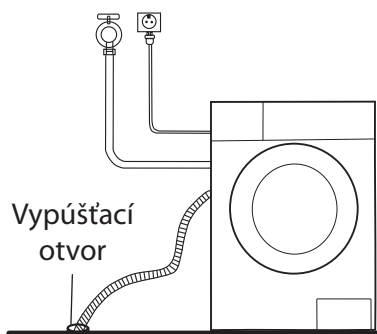

2. Pripojte ju k odtokovému potrubiu vypúšťacieho otvoru.

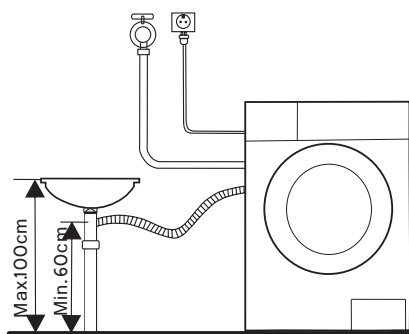

### **Poznámka!**

- Ak je práčka vybavená držiakom vypúšťacej hadice, nainštalujte ho tak, ako je uvedené ďalej.

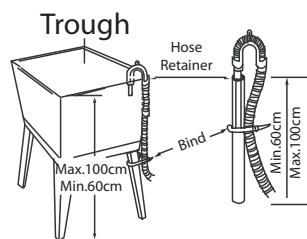
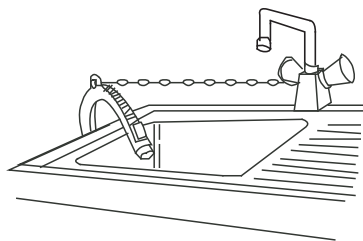

**⚠ Varovanie!**

- Pri inštalácii vypúšťacej hadice, ju riadne upevnite pomocou povrazu.
- Ak je vypúšťacia hadica veľmi dlhá, nevtlačajte ju do práčky, pretože to by mohlo spôsobiť abnormálne zvuky.

# ČASŤ 3: PREVÁDZKA

## ■ Rýchly štart

### ! Upozornenie!

- Pred začatím prania sa uistite, či je práčka správne nainštalovaná.

### 1. Pred praním

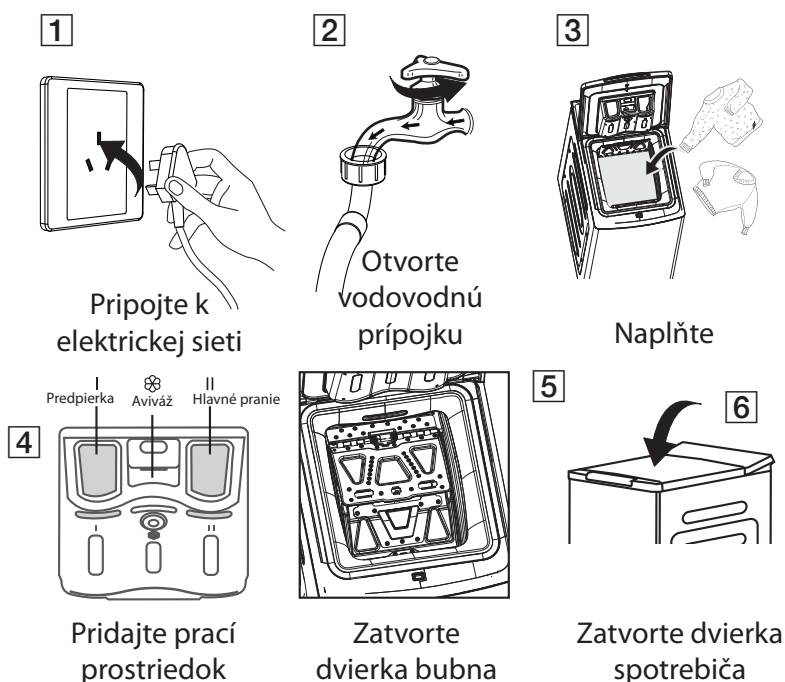

### 📌 Poznámka!

- Prací prostriedok je potrebné pridať do priehradky „I“ po výbere predpierky pre spotrebiče s touto funkciou.
- Uistite sa, že sú dverka bubna sú správne zaistené.

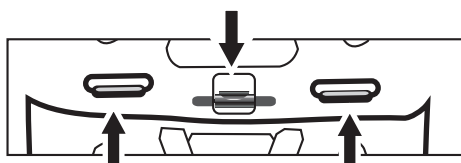

- Všetky kovové háčiky musia správne zaistovať dverka bubna.

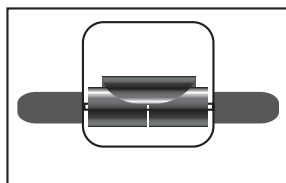

- Pred vložením bielizne skontrolujte valček, musí sa pohybovať hladko.

## 2. Pranie

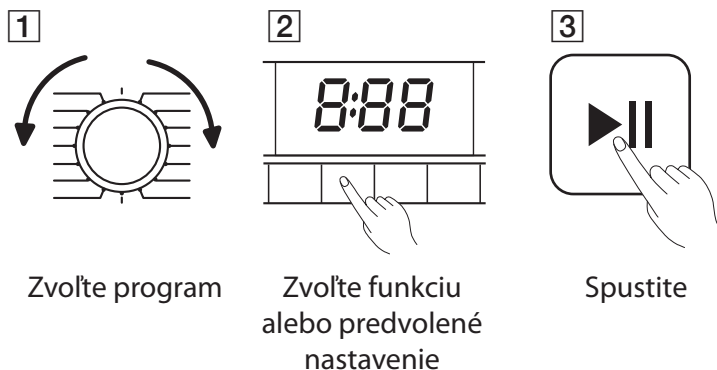

### Poznámka!

- Ak je zvolené predvolené nastavenie, krok 2 je možné preskočiť.

## 3. Po praní

Na displeji sa zobrazí „End (Koniec)“.

### ■ Pred každým práním

- Prevádzkové podmienky pre práčku by mali byť (0 - 40) °C. V prípade používania pod 0 °C, môže dôjsť k poškodeniu prírodného ventilu a vypúšťacieho systému. Ak je spotrebič umiestnený v prostredí s teplotou 0 °C alebo menej, mal by byť pred používaním premiestnený do prostredia s bežnou teplotou, na zaistenie toho, že nebude zamrznutá hadica prívodu vody a vypúšťacia hadica.
- Pred práním prosím skontrolujte štítky a vysvetlenie použitia pracieho prostriedku. Používajte nepenivý alebo menej penivý prací prostriedok vhodný na pranie v práčke.

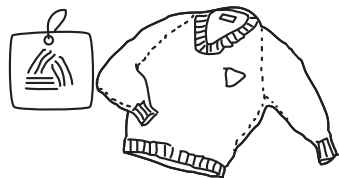

Skontrolujte štítok

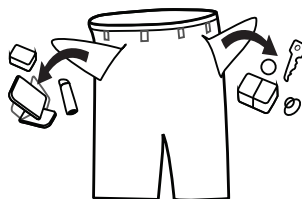

Povyberajte z vreciek všetky predmety

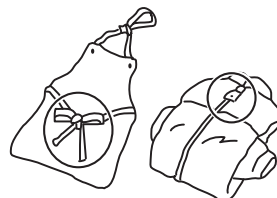

Zaviažte dlhé šnúrky, zapnite zipsy alebo gombíky

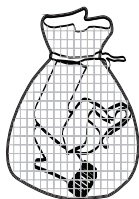

Malé kusy vložte do vrecka na pranie

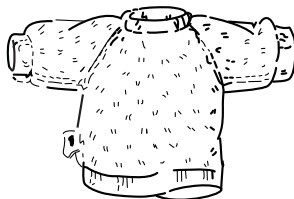

Otočte tkaninu, na ktorej sa ľahko tvoria žmolky a tkaninu s dlhým vláknom naruby

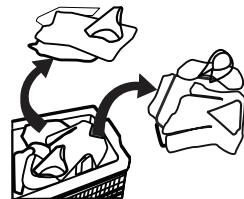

Roztriedte oblečenie s rôznymi textúrami



### Varovanie!

- Pri praní jedného druhu odevov, môže dôjsť k výraznej tvorbe nahromadenia, čo spôsobí alarm v dôsledku výrazného nevyváženia. Preto sa odporúča pridať jeden alebo viacero kusov oblečenia, ktoré je možné prať spolu, aby bolo možné plynule odvádzať vodu.
- Neperte odevy, ktoré prišli do kontaktu s petrolejom, benzínom, alkoholom a inými horľavými materiálmi.

## ■ Dávkač pracieho prostriedku

- I Prostriedok na predpieranie
- II Prostriedok na hlavné pranie
- ☼ Aviváž

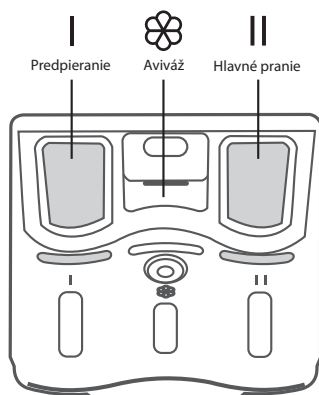

Vytiahnite dávkač

### ! Upozornenie!

- Prací prostriedok je potrebné pridať len do „priehradky I“ po voľbe predpierky pre práčky s touto funkciou.
- Pri plnení pracích prostriedkov alebo aviváže neprekračujte značku „MAX“.

Program	I	II	☼
Bavlna	<input type="radio"/>	<input checked="" type="radio"/>	<input type="radio"/>
Syntetika	<input type="radio"/>	<input checked="" type="radio"/>	<input type="radio"/>
Mix	<input type="radio"/>	<input checked="" type="radio"/>	<input type="radio"/>
Džínsy	<input type="radio"/>	<input checked="" type="radio"/>	<input type="radio"/>
Športové	<input type="radio"/>	<input checked="" type="radio"/>	<input type="radio"/>
Detské	<input type="radio"/>	<input checked="" type="radio"/>	<input type="radio"/>
Čistenie bubnu			
20 °C		<input checked="" type="radio"/>	<input type="radio"/>

Program	I	II	☼
Odstredenie			
Plákanie a odstredenie			<input type="radio"/>
Vlna		<input checked="" type="radio"/>	<input type="radio"/>
Jemné		<input checked="" type="radio"/>	<input type="radio"/>
Denný 45'	<input type="radio"/>	<input checked="" type="radio"/>	<input type="radio"/>
Rýchle pranie 15'		<input checked="" type="radio"/>	<input type="radio"/>
ECO 40-60		<input checked="" type="radio"/>	<input type="radio"/>
Intenzívny		<input checked="" type="radio"/>	<input type="radio"/>

● Prostriedok potrebný      ○ Prostriedok voliteľný

### 📌 Poznámka!

- V prípade použitia hustého pracieho prostriedku, aditíva alebo aviváže, skôr ako ho nalejete do priehradky pre prací prostriedok alebo aviváž, odporúčame použiť trochu vody na jeho zriedenie. Aby sa zabránilo pretekaniu priehradky počas plnenia vodou.
- Zvoľte vhodný typ pracieho prostriedku pre rôzne teploty prania, aby ste dosiahli najlepší výkon prania pri nižšej spotrebe vody a energie.



## ■ Ovládací panel (PLD 126 D QTL)

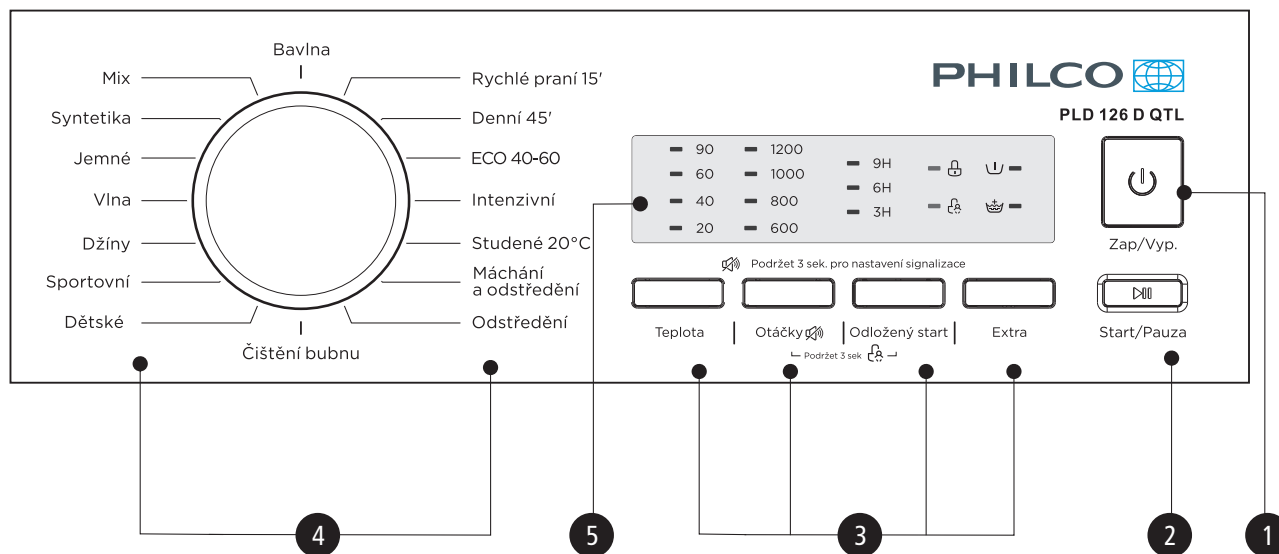

### Poznámka!

- Tabuľka je len informatívneho charakteru, pozrite si skutočný spotrebič.

#### 1 Vypínač Zap./Vyp.

Slúži na zapnutie alebo vypnutie spotrebiča.

#### 2 Štart/Pauza

Stlačením tlačidla spustíte alebo pozastavíte cyklus prania.

#### 3 Možnosti

Umožňujú vám zvoliť dodatočnú funkciu a v prípade voľby sa rozsvieti indikátor.

#### 4 Programy

K dispozícii sú podľa typu bielizne.

#### 5 Displej

Na displeji sa zobrazia nastavenia a možnosti práčky. Displej zostane počas celého cyklu zapnutý.

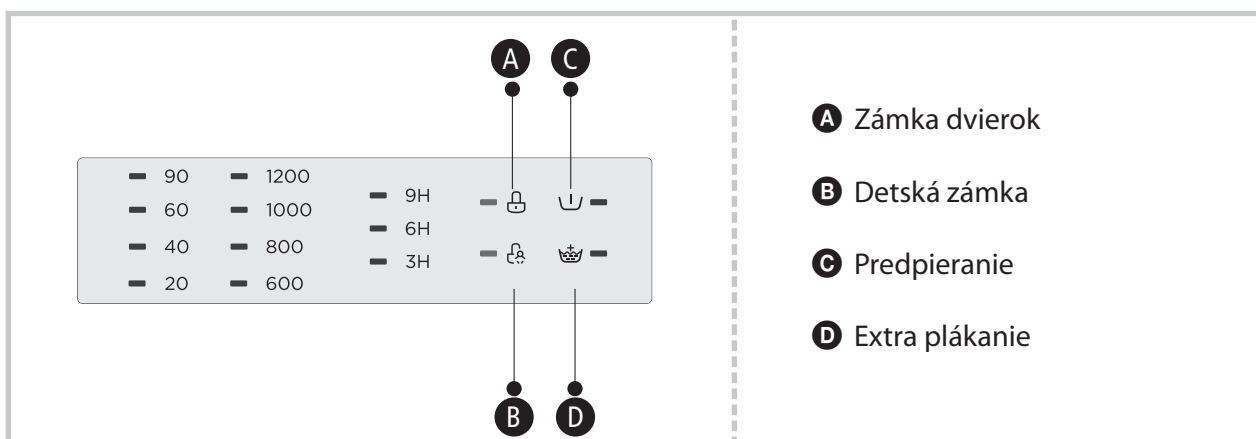

## Možnosti

Predpieranie

### Predpieranie

Funkcia predpieranania môže pridať pred hlavným praním ďalšie pranie, je vhodná na pranie prachu zachyteného na povrchu odevov; V prípade voľby tejto funkcie, bude potrebné pridať prací prostriedok do priehradky (I)..

Extra plákanie

### Extra plákanie

V prípade voľby tejto funkcie, bude bielizeň ešte raz vyplákaná.

Odložený štart

### Odložený štart

Nastavenie funkcie odloženého štartu:

1. Zvoľte program
2. Stlačením tlačidla odloženého štartu zvoľte čas (čas odloženého štartu je 0 - 24 hod.)
3. Stlačením tlačidla [Štart/Pauza] spustíte prevádzku odloženého štartu



Zvoľte program



Odložený štart



Nastavte čas

Spustite

Zrušenie funkcie odloženého štartu:

Stláčajte tlačidlo [Odložený štart] dovtedy, pokiaľ sa na displeji nezobrazí 0H. Stlačiť ho je potrebné pred spustením programu. Ak je program už spustený, vypnete ho vynulovaním nového.

### ! Upozornenie!

- Ak dôjde k prerušeniu dodávky elektrickej energie v priebehu prevádzky práčky, špeciálna pamäť uloží zvolený program a keď dôjde k obnove dodávky elektrickej energie, opätovne ho spustí.

Program	Možnosti		
	Odložený štart	Extra plákanie	Predpieranie
Bavlna	<input type="radio"/>	<input type="radio"/>	<input type="radio"/>
Rýchle pranie 15'	<input type="radio"/>		
Denné 45'	<input type="radio"/>	<input type="radio"/>	<input type="radio"/>
ECO 40-60	<input type="radio"/>		
Intenzívne	<input type="radio"/>		
20 °C	<input type="radio"/>	<input type="radio"/>	
Plákanie a odstredenie	<input type="radio"/>	<input type="radio"/>	
Odstredenie	<input type="radio"/>		

Program	Možnosti		
	Odložený štart	Extra plákanie	Predpieranie
Čistenie bubna	<input type="radio"/>		
Detské	<input type="radio"/>	<input type="radio"/>	<input type="radio"/>
Športové	<input type="radio"/>	<input type="radio"/>	<input type="radio"/>
Džínsy	<input type="radio"/>	<input type="radio"/>	<input type="radio"/>
Vlna	<input type="radio"/>	<input type="radio"/>	
Jemné	<input type="radio"/>	<input type="radio"/>	
Syntetika	<input type="radio"/>	<input type="radio"/>	<input type="radio"/>
Mix	<input type="radio"/>	<input type="radio"/>	<input type="radio"/>

- Prostriedky voliteľné** (niektoré modely majú funkciu inteligentného váženia, pozrite si skutočný výrobok)

## ■ Ostatné funkcie

Teplota

### Teplota

Stláčaním tlačidla upravíte teplotu (Studená, 20 °C, 40 °C, 60 °C, 90 °C).

Otáčky

### Otáčky

Stlačením tlačidla zmeníte rýchlosť odstreďovania.

1200: 0 - 600 - 800 - 1000 - 1200

Program	Počiatočná rýchlosť (ot./min.)	Program	Počiatočná rýchlosť (ot./min.)
	1200		1200
Bavlna	1200	Čistenie bubna	-
Rýchle pranie 15'	800	Detské	800
Denné 45'	800	Športové	800
ECO 40-60	1200	Džínsy	800
Intenzívne	800	Vlna	600
20 °C	1000	Jemné	600
Plákanie a odstredenie	800	Syntetika	1200
Odstredenie	800	Mix	800



### Detský zámok

Aby ste predišli nechcenej obsluhu spotrebiča deťmi.



Zvoľte program



Spustite



Otáčky

Odložený štart



Podržte tlačidlo [Otáčky] a [Odložený štart] 3 sekundy, pokiaľ nezaznie zvukový signál.



### Upozornenie!

- Keď je funkcia „Detská zámka“ aktívna, budete počuť tri pípnutia. Po stlačení tlačidiel.
- Funkciu deaktivujete stlačením tlačidiel na 3 sekundy.
- „Detská zámka“ uzamkne všetky tlačidlá okrem tlačidla napájania.
- Odpojením spotrebiča od napájania deaktivujete detskú zámku.



## Stlmenie zvukového signálu



Zvoľte program



Stlačením tlačidla [Otáčky] na 3 sekundy, stlmíte zvukový signál.

Ak chcete aktivovať funkciu zvukového signálu, opäť podržte toto tlačidlo 3 sekundy. Nastavenie zostane zachované až do nasledujúceho vynulovania.



### Upozornenie!

- Po aktivovaní funkcie stlmenia akustickej indikácie, nebudú zvuky viac aktivované.



---

### Môj program

Uloženie často používaného programu do pamäti.

Po voľbe programu a nastavení možností stlačte tlačidlo [Teplota] 3 sekundy pred spustením prania.

Počiatkové nastavenie je program bavlna.

---

## ■ Programy

Programy sú k dispozícii podľa typu bielizne.

Programy	
Bavlna	Tkaniny odolné voči opotrebovaniu, tepelne odolné tkaniny vyrobené z bavlny alebo ľanu.
Syntetika	Pranie odevov zo syntetického vlákna, ako sú napríklad: košele, kabáty, zmiešaných tkanín. V priebehu prania úpletových tkanín, by malo byť znížené množstvo pracieho prostriedku v dôsledku ich uvoľnenej konštrukcie a ľahkej tvorby bublín.
Detské	Pranie detského oblečenia, vďaka čomu bude detské oblečenie čistejšie a lepšie vypláchnuté, na ochranu detskej pokožky.
Denný 45'	Na rýchle pranie mierne špinavého oblečenia.
Mix	Zmiešaná náplň pozostávajúca z tkanín vyrobených z bavlny a syntetiky.
Športové	Pranie športového oblečenia.
Džínsy	Špeciálny program pre džínsy.
Rýchle pranie 15'	Extra krátky program, vhodný na pranie mierne znečisteného a malého množstva bielizne.
Jemné	Program určený pre jemné tkaniny, ktoré je možné prať, napr. vyrobené z hodvábu, saténu, syntetických vlákien alebo zmesových tkanín.
Vlna	Tkaniny vyrobené z vlny určené pre ručné pranie alebo pranie v práčke, alebo tkaniny z bohatej vlny. Mimoriadne jemný program prania na zabránenie zmršťovaniu, ktorý využíva dlhšie prestávky v programe (tkaniny zostávajú v pracom roztoku).
Odstredenie	Extra odstredovanie s voliteľnou rýchlosťou otáčok odstredovania.
Plákanie a odstredenie	Extra plákanie s odstredovaním.
Čistenie bubna	Program špeciálne navrhnutý na čistenie bubna a potrubia v tomto spotrebiči. Používa sterilizáciu pri vysokej teplote 90 °C, aby bola bielizeň praná ešte čistejšie. Po vykonaní tohto programu nie je možné pridať bielizeň alebo iné pranie. Keď je vložené správne množstvo chlórového bieliaceho prostriedku, efekt čistenia bubna bude ešte lepší. Zákazník môže používať tento program pravidelne podľa potreby.
ECO 40-60	Predvolená teplota 40 °C, nie je možné zvoliť inú teplotu, program vhodný na pranie bielizne pri teplote 40 °C - 60 °C.
Intenzívny	Tento program zvyšuje účinok prania sa ale súčasne aj čas prania.
20 °C	Pranie v pestrofarebného oblečenia, chráni farby.

## ■ Tabuľka programov prania

Model: PLD 126 D QTL

Program	Náplň (kg)	Teplota (°C)	Prednastavený čas
Bavlna	6.0	40	2:40
Rýchle pranie 15'	2.0	Studená	0:15
Denné 45'	2.5	40	0:45
ECO 40-60	6.0	--	3:16
Intenzívny	6.0	40	3:48
20 °C	3.0	20	1:01
Plákanie a odstredovanie	6.0	--	0:20
Odstredovanie	6.0	--	0:12
Čistenie bubna	-	90	1:18
Detské	6.0	60	1:42
Športové	3.0	40	1:31
Džínsy	6.0	60	1:45
Vlna	2.0	40	1:07
Jemné	2.0	20	0:49
Syntetika	3.0	40	2:20
Mix	6.0	40	1:37

- Zodpovedá EN 60456:2016, (EÚ) č. 1061/2010,  
Trieda energetickej účinnosti EÚ je: A +++  
Program energetických testov: Intenzívny 60/40 ° C; Rýchlosť: najvyššia rýchlosť;  
Iné ako predvolené.  
Polovičná náplň pre spotrebič 6,0 / 6,5 kg: 3,0 / 3,25 kg.
- Zodpovedá EN 60456:2016/prA2019, (EÚ) 2019/2014, (EÚ) 2019/2023,  
Trieda energetickej účinnosti EÚ je: D  
Program energetických testov: ECO 40-60.  
Iné ako predvolené.  
Polovičná náplň pre spotrebič 6,0 / 6,5 kg: 3,0 / 3,25 kg.  
Štvrtinová náplň pre spotrebič 6,0 / 6,5 kg: 1,5 / 1,5 kg.

### **Poznámka!**

- Údaje v tejto tabuľke sú len informačné. Skutočné parametre sa môžu od parametrov vo vyššie uvedenej tabuľke líšiť.

## ČASŤ 4: ÚDRŽBA

### ■ Čistenie a starostlivosť

#### **Varovanie!**

- Ešte pred začatím údržby odpojte spotrebič od elektrickej siete a zatvorte prívod vody.

#### **Čistenie vonkajšieho povrchu spotrebiča**

Správna údržba práčky dokáže predĺžiť jej životnosť. V prípade potreby je možné vyčistiť povrch zriedenými, jemnými, neutrálnymi čistiacimi prostriedkami. Ak dôjde k pretečeniu vody, ihneď ju utrite vlhkou tkaninou. Nie je dovolené použiť žiadne ostré predmety.

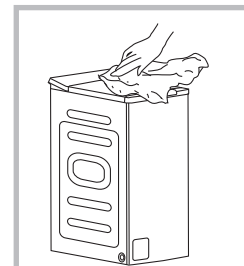

#### **Poznámka!**

- Je zakázané používať kyselinu mravčiu a jej zriedené rozpúšťadlá alebo ekvivalenty, ako je alkohol, rozpúšťadlá alebo chemické produkty, atď.

#### **Čistenie bubna**

Hrdzavé zvyšky vo vnútri bubna z kovových prvkov je potrebné okamžite odstrániť čistiacimi prostriedkami bez obsahu chlóru. Nikdy nepoužívajte drôtenú vlnu.

#### **Poznámka!**

- V priebehu čistenia bubna nekladajte bielizeň do práčky.

### ■ Čistenie prívodného filtra

#### **Poznámka!**

- Prívodný filter musí byť vyčistený vtedy, ak ním prechádza menej vody.

Umývanie filtra pod tečúcou vodou

1. Zatvorte vodovodný prívod.
2. Odpojte hadicu prívodu vody z uzáveru.
3. Vyčistite filter.
4. Opätovne pripojte hadicu prívodu vody.

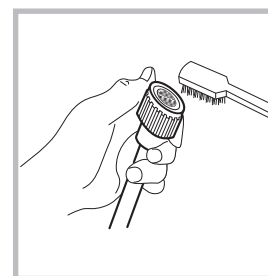
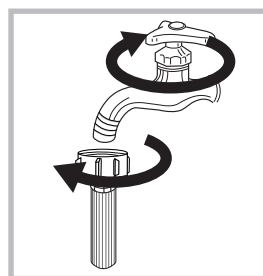

Umývanie filtra v práčke:

1. Odskrutkujte prívodné potrubie zo zadnej strany spotrebiča.
2. Vytiahnite filter pomocou dlhých klieští a po umytí ho nainštalujte späť.
3. Pomocou kefy vyčistite filter.
4. Opätovne pripojte prívodnú hadicu.

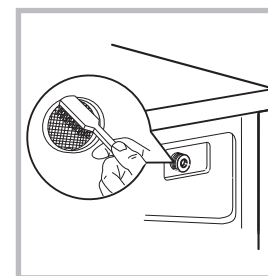
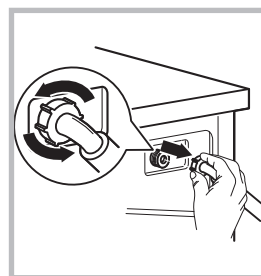

### **Poznámka!**

- Ak nie je kefka čistá, môžete filter vytiahnuť a umyť samostatne;
- Opätovne pripojte a otvorte prívod vody.

## Čistenie dávkovača pracieho prostriedku

1. Zatlačte šípku, ktorá sa nachádza na kryte priehradky pre aviváž vo vnútri dávkovača.
2. Zdvihnute západku smerom hore a vyberte kryt priehradky pre aviváž a umyte všetky drážky vodou.
3. Vráťte kryt priehradky pre aviváž na svoje miesto a zatlačte dávkovač do pôvodnej polohy.

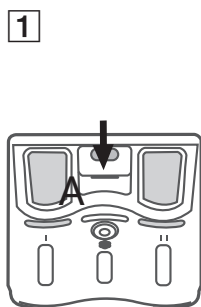

Stlačení poistky vytiahnete dávkovač pracieho prostriedku



Vyčistite dávkovač pracieho prostriedku pod vodou

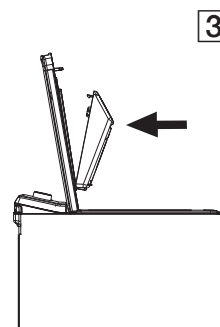

Zasuňte dávkovač pracieho prostriedku na svoje miesto

### **Poznámka!**

- Na čistenie spotrebiča nepoužívajte alkohol, rozpúšťadlá ani chemické produkty.

## ■ Čistenie filtra vypúšťacieho čerpadla

### **Varovanie!**

- Dávajte pozor na horúcu vodu!
- Nechajte vychladnúť roztok pracieho prostriedku.
- Pred čistením odpojte práčku od elektrickej siete, aby ste predišli úrazu elektrickým prúdom.
- Filter vypúšťacieho čerpadla dokáže prefiltrovať priadze a malé cudzie prvky z prania.
- Filter čistite pravidelne, aby ste zaistili normálnu prevádzku práčky.

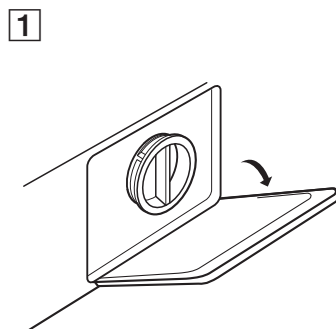

Otvorte spodný kryt

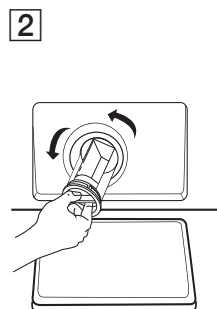

Filter vyberte jeho otáčaním proti smeru hodinových ručičiek



3

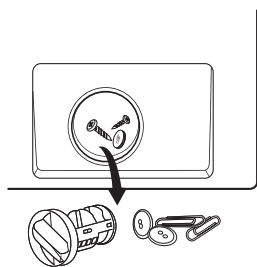

Odstráňte cudzie predmety

4

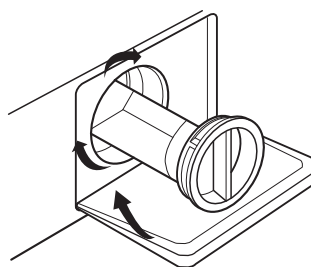

Zatvorte spodný kryt

### ! Upozornenie!

- Uistite sa, či je kryt ventilu a núdzová vypúšťacia hadica správne nainštalovaná, kryty by mali byť zasunuté tak, aby boli zarovnané s platňami otvorov, v opačnom prípade by mohlo dôjsť k úniku vody.
- V priebehu používania spotrebiča a v závislosti od zvoleného programu, môže byť v čerpadle horúca voda. V priebehu cyklu prania nikdy nevyberajte kryt čerpadla, ale vždy počkajte dovtedy, pokiaľ spotrebič neskončí cyklus a nie je vyprázdnený. Pri vrátení krytu na jeho miesto sa uistite, či je dobre dotiahnutý.

## ■ Riešenie problémov

Ak nefunguje spustenie spotrebiča alebo ak sa zastaví v priebehu prevádzky, skúste si najskôr nájsť riešenie problému, v nižšie uvedenej tabuľke. Ak to riešenie nenájdete, kontaktujte servisné stredisko.

Problém	Príčina	Riešenie
Nie je možné spustiť práčku.	Dvierka nie sú zatvorené správne.	Opäť ju spustíte po zatvorení dvierok. Skontrolujte, či nedošlo k zaseknutiu nejakého oblečenia.
Nie je možné otvoriť dvierka.	Funguje systém bezpečnostnej ochrany práčky.	Odpojte napájací kábel a opätovne spustite práčku.
Došlo k úniku vody.	Pripojenie medzi prírodnou hadicou alebo vypúšťacou hadicou nie je tesné.	Skontrolujte a upevnite vodovodné hadice. Vyčistite vypúšťaciu hadicu.
V dávkovači sú zvyšky pracieho prostriedku.	Prací prostriedok je navlhčený alebo nahromadený.	Vyčistite a vyutierajte dávkovač pracieho prostriedku.
Nerozsvieti sa indikátor alebo displej.	Odpojte napájaciu PC dosku alebo je problém s pripojením káblového zväzku	Skontrolujte, či nedošlo k výpadku dodávky elektrickej energie a či je správne pripojená zástrčka napájacieho kábla.
Abnormálny hluk.		Skontrolujte, či bolo odmontované upevnenie (skrutky). Skontrolujte, či je spotrebič nainštalovaný na pevnej a rovnej podlahe.

## Modely s LED displejom:

Popis			Prčina	Riešenie
Teplota	Otáčky	Odložený štart	Dvierka nie sú správne zatvorené.	Po zatvorení dvierok reštartujte. Skontrolujte, či sa oblečenie nezachytilo.
●	●	○		
●	●	○		
○	●	○		
○	●	○		
Teplota	Otáčky	Odložený štart	Problém s napúšťaním vody počas prania.	Skontrolujte, či nie je tlak vody veľmi nízky. Narovnajzte vodovodné potrubie. Skontrolujte, či nie je upchatý filter ventilu.
●	●	○		
●	●	○		
●	●	○		
○	●	○		
Teplota	Otáčky	Odložený štart	Vypúšťanie vody vody trvá veľmi dlho, alebo sa voda vôbec nevypúšťa.	Skontrolujte, či nie je upchatá odtoková hadica.
●	●	○		
●	●	○		
○	●	○		
●	○	○		
Teplota	Otáčky	Odložený štart	Preplnenie práčky vodou.	Reštartujte práčku.
●	●	○		
●	●	○		
●	○	○		
○	●	○		
Ostatné			Ostatné	Ak problémy pretrvávajú kontaktujte servisné stredisko.



### Poznámka!

- Po skontrolovaní spotrebič zapnite. Ak sa vyskytne problém alebo sa na displeji opäť zobrazia ďalšie výstražné kódy, kontaktujte servisné stredisko.

## ■ Technické údaje

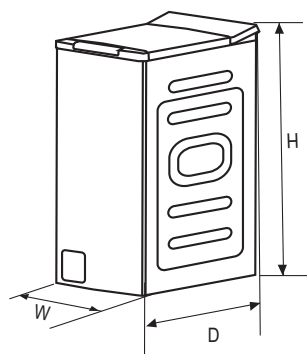

Napájanie	220 - 240 V ~, 50 Hz			
MAX. prúd	10 A			
Štandardný tlak vody	0,1 MPa - 1 MPa			
Model	Kapacita prania	Rozmery (š x h x v) mm	Hmotnosť	Menovitý výkon
PLD 126 D QTL	6,0 kg	400/610/875	56 kg	2100 W

# ČASŤ 5: INFORMAČNÝ LIST

## Informačný list

PHILCO 

DELEGOVANÉ NARIADENIE KOMISIE (EÚ) 2019/2016

**Názov alebo ochranná známka výrobcu:** PHILCO

**Adresa výrobcu:** U Sanitasu 1621, Říčany 251 01, Czech Republic

**Identifikačná značka modelu:** PLD 126 D QTL

**Základné špecifikácie:** Automatická pračka zvrchu plnená

Parameter	Hodnota		Parameter	Hodnota	
Kapacita (kg)	6		Rozmery v cm	Výška	87
				Šírka	40
				Hĺbka	61
Trieda účinnosti index $EEl_w$	80		Trieda energetickej účinnosti*	D	
Účinnosť prania index	1,04		Účinnosť plákania (g/kg)	5	
Spotreba energie v kWh za cyklus, na základe eco 40-60 programu. Aktuálna spotreba energie bude závisieť od toho, ako sa spotrebič používa.	-		Spotreba vody litrov na cyklus, vzťahuje sa na program ECO 40-60. Aktuálna spotreba vody závisí od toho, ako sa spotrebič používa a od tvrdosti vody.	43	
Maximálna teplota v používanej textílii (°C)	Plná náplň	34	Zostávajúca vlhkosť obsah (%)	Plná náplň	62
	1/2 náplň	31		1/2 náplň	62
	1/4 náplň	23		1/4 náplň	62
Rýchlosť odstredovania (ot / min)	Plná náplň	1200	Účinnosť sušenia pri odstredovaní	C	
	1/2 náplň	1200			
	1/4 náplň	1200			
Trvanie programu (h: min)	Plná náplň	3:18	Typ spotrebiča	Voľne stojaci	
	1/2 náplň	2:36			
	1/4 náplň	2:36			
Akustický zvuk emisie hluku (dB(A) re 1 pW) (režim odstredovania)	80		Trieda akustických emisií hluku	C	

Režim vypnuté (W)	0,5	Pohotovostný režim (W)	-
Režim vypnuté (W)	4	Sieťový pohotovostný režim (W) (ak je dostupný)	-
<b>Minimálna doba trvania záruky ponúkanej dodávateľom:</b> 24 mesiacov			
<b>Tento produkt bol navrhnutý tak, aby počas pracovného cyklu uvoľňoval ióny striebra</b>		Nie	
<b>Dodatočné informácie:</b>			
Webový odkaz na web výrobcu, kde sú informácie uvedené v bode 9 prílohy II podľa nariadenia Komisie (EÚ) 2019/2023 nájdete na: <a href="http://www.philco.cz">www.philco.cz</a>			

\* A (najvyššia účinnosť) až G (najnižšia účinnosť)

## TECHNICKÉ INFORMÁCIE

Technické informácie sa nachádzajú na typovom štítku na vnútornej strane spotrebiča a na energetickom štítku. QR kód, na dodanom energetickom štítku, obsahuje odkaz na registráciu spotrebiča v databáze EÚ Eprel.

## INFORMÁCIE O TESTOVANIE

Dodané zariadenie je v súlade s EcoDesign a EN60456:2016+A11:2020, CLC/TS 50707:2020, CLC/TS 50677:2019, EN50564:2011, EN60704-1:2010+A11:2012, EN60704-2-4:2012+A11:2020, EN60704-3:2019. Požiadavky na prístup vzduchu pre správnu prevádzku prístroja, minimálna vzdialenosť od steny a rozmery prístroja, sú súčasťou tohto návodu. V prípade ďalších otázok sa obráťte na výrobcu.

## STAROSTLIVOSŤ O ZÁKAZNÍKA A SERVIS

Vždy používajte iba originálne náhradné diely.

Označenie modelu a sériové číslo nájdete na typovom štítku. Polohu typového štítku je možné zmeniť bez predchádzajúceho upozornenia.

Originálne náhradné diely pre niektoré konkrétne komponenty sú k dispozícii minimálne 7 alebo 10 rokov. Závisí to od typu komponentu a od uvedenia posledného spotrebiča daného modelu na trh.

Pri kontaktovaní nášho autorizovaného servisu majte k dispozícii modelové označenie, sériové číslo a popis chyby.

Pre stiahnutie dokumentov navštívte [www.philco.sk](http://www.philco.sk).

Pre nahlásenie závady a získanie ďalších servisných informácií navštívte <https://philco.sk/podpora-a-servis>.

Zmeny vyhradené bez predchádzajúceho upozornenia.

## POKYNY A INFORMÁCIE TÝKAJÚCE SA LIKVIDÁCIE POUŽITÝCH OBALOVÝCH MATERIÁLOV

Obalové materiály zlikvidujte na verejnom mieste pre likvidáciu odpadu.

## LIKVIDÁCIA POUŽITÝCH ELEKTRICKÝCH A ELEKTRONICKÝCH SPOTREBIČOV



Význam symbolu na výrobku, jeho príslušenstve alebo obale znamená, že s týmto výrobkom nesmie byť zaobchádzané ako s komunálnym odpadom. Tento výrobok zlikviduje na príslušnom zbernom mieste pre recykláciu odpadu z elektrických a elektronických zariadení. Poprípade je možné v niektorých štátoch Európskej únie alebo iných európskych štátoch vrátiť svoje výrobky miestnemu predajcovi, v prípade kúpy podobného nového výrobku. Správna likvidácia tohto výrobku pomôže ušetriť cenné prírodné zdroje a pomôcť pri prevencii prípadného negatívneho vplyvu na životné prostredie a ľudské zdravie, ku ktorému by mohlo dôjsť v dôsledku nesprávnej likvidácie odpadu. Podrobnejšie informácie získate od miestneho úradu alebo v najbližšom stredisku pre zber odpadu. Nesprávna likvidácia tohto typu odpadu môže podliehať vnútroštátnym predpisom o pokutách.

### **Pre podnikateľské subjekty v Európskej únii**

Ak chcete zlikvidovať elektrické alebo elektronické zariadenie, vyžiadajte si potrebné informácie od svojho predajcu alebo dodávateľa.

### **Likvidácia v iných štátoch mimo Európskej únie**

Ak chcete zlikvidovať tento výrobok, vyžiadajte si nevyhnutné informácie o správnom spôsobe likvidácie od miestnych úradov alebo svojho predajcu.



Tento výrobok spĺňa všetky základné požiadavky nariadenia EÚ, ktoré sa naň vzťahujú.

Zmeny v texte, dizajne a technických údajoch sa môžu vyskytnúť bez predchádzajúceho upozornenia a vyhradujeme si právo vykonať tieto zmeny.

Originál tohto návodu na obsluhu je v českom jazyku.

Výrobce/Manufacturer:  
Fast ČR, a.s.  
U Sanitasu 1621  
Říčany 251 01, CZECH REPUBLIC

Importer to SK:  
FAST PLUS, a.s.  
Na pántoch 18, 831 06 Bratislava  
SLOVAKIA

**PHILCO**<sup>®</sup> 

**is a pending or registered trademark of Electrolux Home Products, Inc. and used under a license from Electrolux Home Products, Inc.**