

UMÝVAČKA RIADU

NÁVOD NA OBSLUHU

PHILCO



Famous for Quality the World Over

PD 1045 EA
PD 1045 EAX

Vážený zákazník,

Ďakujeme, že ste si kúpili výrobok značky PHILCO. Aby mohol váš spotrebič slúžiť dobre, prečítajte si všetky pokyny uvedené v tomto návode na obsluhu.

OBSAH

ČASŤ 1: BEZPEČNOSTNÉ POKYNY	2
ČASŤ 2: POPIS PRODUKTU.....	5
ČASŤ 3: INŠTALÁCIA VÝROBKU	6
ČASŤ 4: PRED POUŽITÍM SPOTREBIČA	11
ČASŤ 5: PLNENIE UMÝVAČKY	15
ČASŤ 6: TABUĽKA PROGRAMU	18
ČASŤ 7: ČISTENIE A ÚDRŽBA	22
ČASŤ 8: AUTOMATICKÉ UPOZORNENIE NA CHYBY A ČO ROBIŤ	23
ČASŤ 9: RIEŠENIE PROBLÉMOV	24
ČASŤ 10: PRAKTICKÉ A UŽITOČNÉ INFORMÁCIE	26
ČASŤ 11: TECHNICKÉ ÚDAJE.....	27
ČASŤ 12: INFORMAČNÝ LIST.....	28

ČASŤ 1: BEZPEČNOSTNÉ POKYNY

 **VAROVANIE!** Pri použití umývačky riadu dodržiavajte nižšie uvedené upozornenia:

Tento spotrebič môžu používať deti od 8 rokov a osoby so zníženými fyzickými, zmyslovými alebo mentálnymi schopnosťami alebo s nedostatkom skúseností a znalostí, ak sú pod dozorom alebo boli poučené o používaní spotrebiča bezpečným spôsobom, a rozumejú prípadným nebezpečenstvám.

Deti sa so spotrebičom nesmú hrať.

Čistenie a údržbu vykonávanú používateľom nesmú vykonávať deti bez dozoru.

Ak je prívodný kábel poškodený, jeho výmenu zverte odbornému servisnému stredisku, aby sa zabránilo vzniku nebezpečnej situácie. Spotrebič s poškodeným prívodným káblom je zakázané používať.

Dvierka by nemali zostávať v otvorenej polohe, pretože inak hrozí nebezpečenstvo zakopnutia.

Pri ukladaní riadu do umývačky:

-  **VÝSTRAHA:** Nože a ďalšie náradie s ostrými hrotmi a ostrím musíte vložiť do koša špičkami smerom dolu alebo uložiť do vodorovnej polohy.
- Ostré predmety ukladajte tak, aby nemohli poškodiť tesnenie dvierok.

- Nože alebo podobné ostré predmety vždy vkladajte rukoväťou hore, aby sa o ostrie niekto neporanil.
- Neumývajte v umývačke plastové predmety, ak nie sú výrobcom označené ako vhodné do umývačky riadu. Prítomnosť plastového riadu v umývačke má za následok horší výsledok procesu sušenia. Pri plastových predmetoch, ktoré nie sú označené ako vhodné do umývačky riadu, dodržiavajte odporúčania ich výrobcu.

Tento spotrebič je určený na použitie výlučne v domácnosti a nie v podobných oblastiach, ako sú:

- kuchynky v obchodoch, kanceláriách a na iných pracoviskách,
 - spotrebiče používané hosťami v hoteloch, motelloch a iných obytných prostrediach,
 - spotrebiče používané v podnikoch poskytujúcich nocľah s raňajkami,
 - spotrebiče používané v stravovacích a podobných nepredajných prostrediach.
- Na dvierka a koše na riad si nesadajte, nestúpajte na ne a pri obsluhu nepoužívajte násilie.
 - Neumiestňujte na spotrebič žiadne ťažké predmety a nestúpajte na otvorené dvierka. Spotrebič by sa mohol prevrátiť dopredu.

Používajte len umývacie a leštiace prostriedky určené do umývačky riadu. Nikdy nepoužívajte mydlo, pracie prostriedky ani umývacie prostriedky na riad na ručné umývanie.

Deťom zabráňte v prístupe k umývacím a leštiacim prostriedkom a tiež k otvoreným dvierkam umývačky, pretože by vo vnútri mohli byť zvyšky prostriedkov, ktoré sú alkalické a môžu byť veľmi nebezpečné.

Spotřebič, přívodný kábel alebo zástrčka nesmú ležať, dotýkať sa ani byť ponorené do vody alebo inej kvapaliny, aby nedošlo k úrazu elektrickým prúdom.

Ak je napájací kábel poškodený, musí byť vymenený výrobcom, jeho servisným technikom alebo podobne kvalifikovanou osobou, aby nebola ohrozená bezpečnosť.

Spotřebič nesmie stáť na prívodnom kábli.

Spotřebič pripojte k prívodu vody pomocou novej hadice a nie pomocou už používanej hadice.

Obalové materiály zlikvidujte správnym spôsobom.

Počas inštalácie nesmie byť napájací kábel nadmerne alebo nebezpečne ohýbaný alebo stláčaný.

Ovládacie prvky nie sú na hranie.

Uistite sa, že koberec neblokuje otvory v dolnej časti spotřebiča.

Umývačku používajte len na účely, na ktoré je určená, teda na umývanie riadu.

Táto umývačka je určená len na použitie v interiéri.

**POZORNE SI PREČÍTAJTE A DODRŽIAVAJTE TIETO
BEZPEČNOSTNÉ POKYNY A USCHOVAJTE SI ICH PRE POUŽITÍ
V BUDÚCNOSTI**

ČASŤ 2: POPIS PRODUKTU

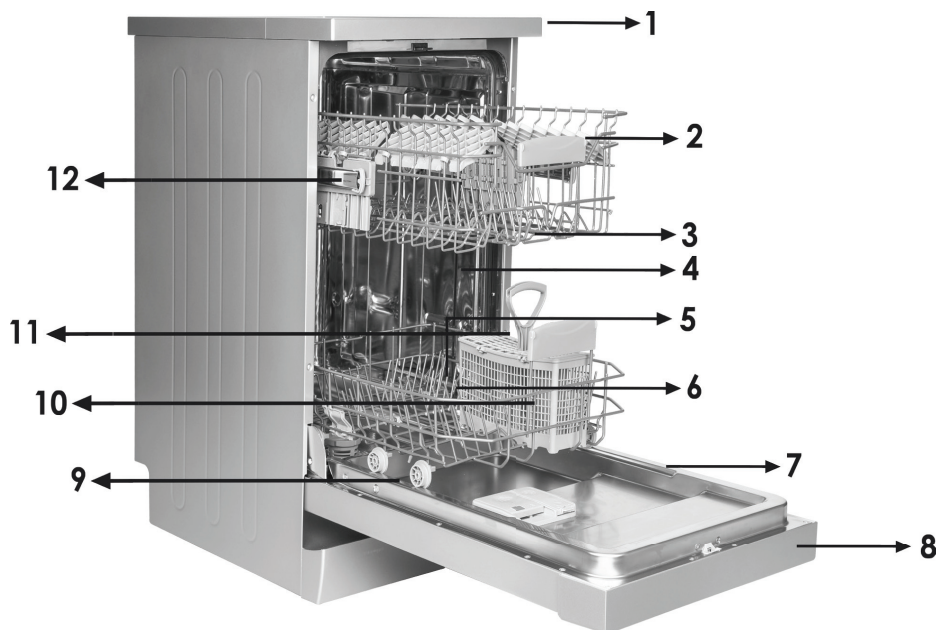

- | | |
|-----------------------------|--|
| 1. Pracovná plocha | 7. Typový štítok |
| 2. Horný kôš s roštami | 8. Ovládací panel |
| 3. Horné rameno s tryskami | 9. Priehradka na čistiaci prostriedok a leštadlo |
| 4. Spodná košík | 10. Košík na nože |
| 5. Spodné rameno s tryskami | 11. Priehradka na soľ |
| 6. Filtre | 12. Západka horného košíka |

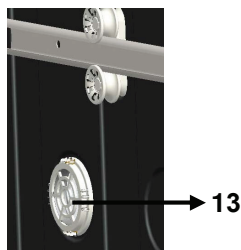

Jednotka na urýchlenie sušenia: Tento systém poskytuje lepší výkon pri sušení vášho riadu.

ČASŤ 3: INŠTALÁCIA VÝROBKU

Umiestnenie umývačky

Pri určení miesta inštalácie, dajte pozor na prístupnosť miesta, aby bolo vkladanie a vyberanie riadu ľahké.

Umývačku nestavajte do miest, kde môže dôjsť k poklesu teploty pod 0 °C. Pred inštaláciou vybalte umývačku a zbavte ju všetkých obalov podľa pokynov na obale.

Umývačku umiestnite do blízkosti prívodu vody a odpadu. Umiestnite ju tak, aby sa jej pripojenie už nemenilo ak je raz urobené.

Pri sťahovaní umývačky ju neberte za dvierka ani za predný panel.

Dajte pozor, aby ste dodržali určitú vzdialenosť od všetkých strán spotrebiča, aby ho bolo možné počas čistenia pohodlne vysunúť a zasunúť.

Skontrolujte, že počas umiestnenia spotrebiča nedošlo k zachyteniu hadíc na prívod a odvod vody. Taktiež sa uistite, že spotrebič nestojí na elektrickom kábli.

Pomocou nastaviteľných nôžok postavte umývačku do vodorovnej stabilnej polohy. Správne umiestnenie spotrebiča zabezpečí bezproblémové otváranie a zatváranie dverí.

Ak sa dvere spotrebiča správne nedovierajú, skontrolujte, či je spotrebič na rovnom povrchu, ak nie, nastavte nožičky a uistite sa, že je pozícia stabilná.

Prípojenie vody

Rozvody vody musí byť pre inštaláciu umývačky riadu vhodné. Tiež vám odporúčame, aby ste pri vstupe do bytu inštalovali filter a predišli tak poškodeniu spotrebiča z dôvodu kontaminácie (piesok, hlina, hrdza, atď.), ktorý môže byť občas prenášaný vo vodovodnom potrubí alebo v domácich rozvodoch vody, a predišli tak sťažnostiam na zožltnutie a hromadeniu nečistôt po umývaní.

Prívodné potrubie



Nepoužívajte hadicu pre prívod vody zo starého spotrebiča. Použite novú hadicu, ktorá je dodaná spoločne s vaším spotrebičom. Ak ku spotrebiču pripojíte novú alebo dlhú - nepoužitú hadicu, nechajte ju chvíľu pred zapojením pretekať vodu. Hadicu pripojte priamo k vodovodnému ventilu. Tlak prívodu vody musí byť minimálne 0,03 Mpa a maximálne 1 Mpa. Ak je tlak vody nad 1 Mpa, je potrebné nainštalovať poistný ventil.

Po vykonaní zapojenia je potrebné kohútik plne otvoriť a skontrolovať, či z neho neuniká voda. Z dôvodu bezpečnosti vypnite prívod vody po dokončení každého programu.

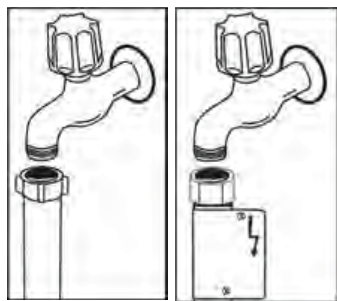

POZNÁMKA: Niektoré modely používajú hadicu Aquastop. V prípade použitia zariadenia Aquastop môže dôjsť k nebezpečnému pnutiu. Nedovoľte, aby sa toto zariadenie ohlo.

Pozrite si výtláčok na prívodnej hadici!

Ak sú modely označené 25°, teplota vody môže byť maximálne 25 °C (studená voda).

Pre všetky ostatné modely:

Uprednostňuje sa studená voda; horúca voda max. teplota 60 °C.

Hadica odvodu vody

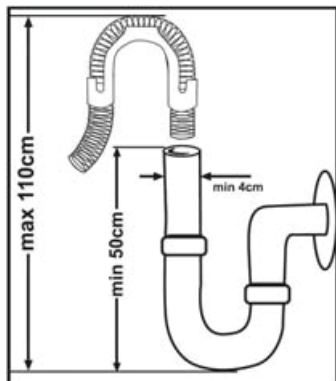

Vypúšťacia hadica môže byť pripojená buď priamo na vypúšťací otvor alebo do sifónu. Pomocou špeciálnej ohnutej rúrky (ak je k dispozícii) môžete vodu vypúšťať priamo do drezu prostredníctvom zaháknutia ohnutej rúrky cez okraj drezu. Toto pripojenie by malo byť od podlahy medzi 50 a 110 cm.

VÝSTRAHA!

Ak použijete odtokovú hadicu, ktorá je dlhšia ako 4 m, riad môže zostať špinavý. V takom prípade naša spoločnosť nenesie žiadnu zodpovednosť.

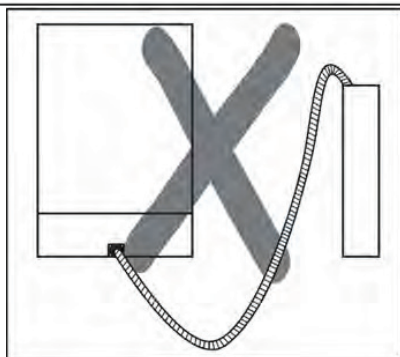
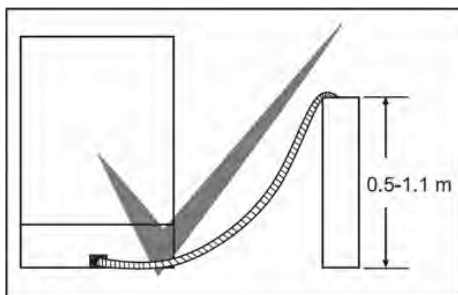

Elektrické pripojenie

Uzemnená zástrčka vášho zariadenia by mala byť pripojená k uzemnenej zásuvke s vhodným napätím a prúdom. Ak nie je nainštalovaná žiadna inštalácia na uzemnenie, nechajte kompetentného elektrikára, aby ju inštaloval. V prípade použitia bez nainštalovaného uzemnenia nebude naša spoločnosť niest žiadnu zodpovednosť za stratu použitia, ktoré by mohlo nastať. Hodnota prúdu vnútornej poistky by mala byť 10 až 16 A. Prístroj je nastavený na napätie 220 – 240 V. Ak je sieťové napätie vo vašej lokalite 110 V, pripojte transformátor 110/220 V a výkonom 3000 W.

Stroj by počas umiestňovania nemal byť zapojený. Vždy používajte potiahnutú zástrčku dodávanú s prístrojom. Spustenie pri nízkom napätí spôsobí zníženie kvality umývania. Elektrický kábel prístroja môže byť vymenený len autorizovaným servisom alebo autorizovaným elektrikárom. Ak tak neurobíte, môže to viesť k nehodám. Pre bezpečnosť prístroja odporúčame v prípade, že dlhší čas nebudete prístroj používať, aby ste odpojili zástrčku. Aby nedošlo k úrazu elektrickým prúdom, neodpájajte prístroj, ak máte mokré ruky. Pri odpájaní prístroja od elektrickej siete vždy vytiahnite zástrčku. Nikdy netahajte za samotný kábel.

Vstavanie umývačky pod pracovnú plochu

Ak si prajete vykonať montáž spotrebiča do kuchynskej linky, zaistite, aby ste mali dostatok priestoru a zistite, či máte k tomu vhodné rozvody. **1** Ak sa rozhodnete, že je priestor v kuchynskej linke vhodný na montáž spotrebiča, zložte hornú dosku tak, ako je znázornené na obrázku. **2**

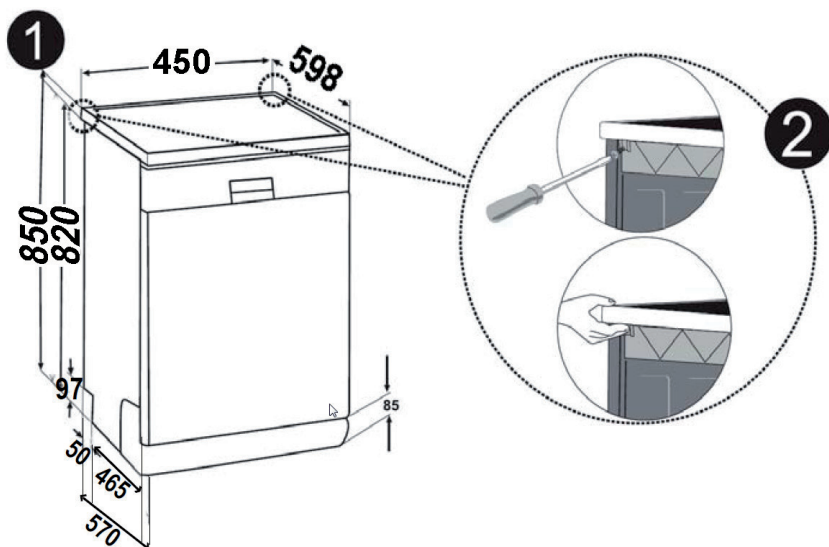

VAROVANIE!

Časť stojana, ktorú používate po sňatí hornej dosky bude stabilný a nebude dochádzať k neexportovaniu.

Hornú dosku odoberte po povolení skrutiek na zadnej strane umývačky; potom zatlačte dosku o 1 cm spredu dozadu a zdvihnite ju.

Nožičky spotrebiča nastavte podľa sklonu podlahy. **3** Spotrebič zasuňte do linky a nedovoľte, aby došlo k ohnutiú alebo zaseknutiu hadíc. **4**

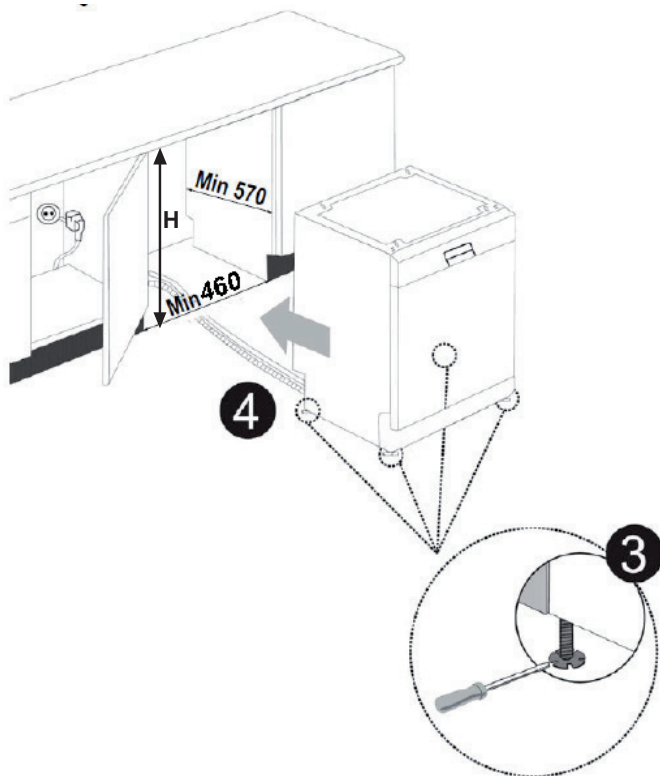
**VAROVANIE!**

Po odobratí hornej dosky môže byť umývačka umiestnená v priestore s rozmermi vyznačenými na obrázku.

ČASŤ 4: PRED POUŽITÍM SPOTREBIČA

Príprava umývačky riadu na prvé použitie

- Skontrolujte, či rozvody vody a elektriny zodpovedajú hodnotám vyznačeným v pokynoch k inštalácii spotrebiča.
- Odstráňte všetky obaly z vnútornej časti spotrebiča.
- Nastavte úroveň zmäkčenia vody.
- Naplňte nádržku na leštidlo.

Používanie soli

Aby sa dosiahlo dobrého výsledku, umývačka potrebuje mäkkú, menej vápenitú vodu. V opačnom prípade zostanú na riadu a v interiéri umývačky zvyšky vodného kameňa. To negatívne ovplyvní umývací, sušiaci a leštiaci výkon vašej umývačky. Keď voda prúdi cez systém na zmäkčovanie, ióny tvoriace tvrdosť sa z vody odstránia a voda dosiahne mäkkosť potrebnú na dosiahnutie najlepších výsledkov umývania. V závislosti od úrovne tvrdosti prítokovej vody tieto ióny, ktoré robia vodu tvrdou, sa rýchlo usadzujú vnútri systému na zmäkčovanie. Systém zjemnenie je potrebné vymieňať, aby zaistil rovnakú výkonnosť aj počas ďalšieho umývania. K tomu sa používa soľ do umývačky riadu.

V spotrebiči sa môže používať len špeciálna soľ do umývačiek riadu na zmäkčovanie vody. Nepoužívajte žiadne typy soli s malým zrnom alebo v prášku, ktoré sa ľahko rozpúšťajú. Použitie akýchkoľvek iných typov soli môže spotrebič poškodiť.

Plnenie soľou

Ak chcete pridať zmäkčovaciu soľ, otvorte kryt priehradky na soľ otočením proti smeru hodinových ručičiek. (1) (2) Pri prvom použití naplňte priehradku vodou a 1 kg soli (3), pokiaľ takmer nepretečie. Ak je to možné, použite nálevky (4) uľahčí plnenie.

Naložte a zatvorte kryt. (5) Spustte krátky program. (6) Doplňte zásobník soli, aby bol plný. (7) Spustte krátky program. Teraz je umývačka pripravená na prevádzku. Ak dôjde k nedostatku soli, na displeji sa rozsvieti kontrolka. V takom prípade doplňte soľ a vždy spustte krátky program, zabránite tak vzniku korózie v umývačke.

Po každých 20 – 30 cykloch pridajte do spotrebiča soľ, pokiaľ sa nenaplní (asi 1 kg).

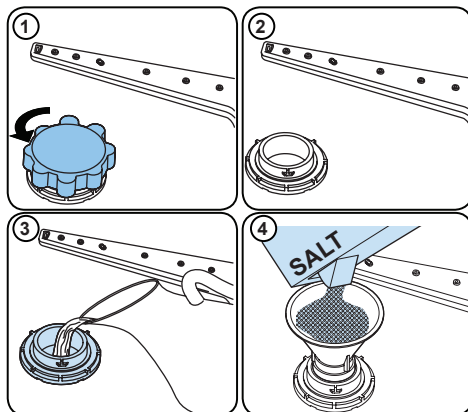











Priehradku na soľ naplňte vodou len pri prvom použití.

Použite soľ určenú na použitie v umývačkách riadu.

Ak soľ pretiekla, dostala sa zo zásobníka soli, spustte krátky umývací program, aby ste umývačku ochránili pred koróziou. Ak tak neurobíte, hrozí vznik korózie v umývačke riadu.

Testovací průžok

	Z kohútika spustíte vodu (1 min.)	Průžok držte vo vode (1 sek.)	Potrate průžkom.	Počkajte (1 min.)	Nastavte úroveň tvrdosti v spotrebiči.
					 2  3  4  5  6 

POZNÁMKA:

Úroveň je predvolene nastavená na 3. Ak je voda zo studne alebo má úroveň tvrdosti nad 90 dF, odporúčame používať filter a čistiace zariadenie.

Tabuľka tvrdosti vody

Úroveň	Nemecké značenie dH	Francúzske značenie dF	Britské značenie dE	Indikátor
1	0-5	0-9	0-6	Svieti LED indikátor umývania.
2	6-1	10-20	7-14	Svieti LED indikátor sušenia.
3	12-17	21-30	15-21	Tlačidlo Koniec svieti.
4	18-22	31-40	22-28	Svieti LED indikátor umývania a sušenia.
5	23-34	41-60	29-42	Svieti LED indikátor umývania a ukončenia umývania.
6	35-50	61-90	43-63	Kontrolky Sušenie a Koniec svietia.

System na zmäkčenie vody

Umývačka riadu je vybavená zmäkčovačom vody, ktorý znižuje tvrdosť v hlavnom prívode vody. Na zistenie úrovne tvrdosti vody z vodovodu sa obráťte na svoju vodohospodársku spoločnosť alebo použite testovací průžok (ak je dostupný).

Nastavenie

- Spotrebič zapnite stlačením tlačidla Vyp./Zap.
- Stlačte tlačidlo Hore na aspoň 3 sekundy hneď po zapnutí spotrebiča.
- Pustite tlačidlo Hore, keď všetky kontrolky zablikajú raz. Zobrazí sa posledná úroveň nastavenia.
- Stlačte tlačidlo Hore alebo Dole na zvýšenie alebo zníženie tvrdosti vody.
- Ak chcete nastavenie uložiť, umývačku vypnite.

Použitie čistiaceho prostriedku

Použite len čistiaci prostriedok určený na použitie v domácich umývačkách riadu. Čistiace prostriedky skladujte na chladnom, suchom mieste mimo dosahu detí. Doplňte čistiaci prostriedok vhodný k vybranému programu na zaistenie najlepšieho výsledku. Potrebné množstvo čistiaceho prostriedku závisí od cyklu, množstva naloženia a od úrovne znečistenia riadu. Neplňte do priehradky na čistiaci prostriedok viac čistiaceho prostriedku, ako je potrebné, inak sa na riade a skle objavia biele škvrny alebo modrastá vrstva a môže to spôsobiť koróziu skla. Neustále používanie priveľkého množstva čistiaceho prostriedku môže spôsobiť poškodenie spotrebiča. Používanie malého množstva čistiaceho prostriedku môže viesť k nedostatočnému čisteniu a pri tvrdej vode sa objavia biele škvrny. Pozrite si ďalšie informácie v pokynoch výrobcu čistiaceho prostriedku.

Naplnenie čistiaceho prostriedku

Zatlačte na západku na otvorenie dávkovača a nalejte čistiaci prostriedok.

Zatvorte veko a zatlačte naň, kým neuzamkne na mieste. Dávkovač sa má opätovne plniť tesne pred spustením každého programu. Ak je riad veľmi špinavý, do komory na čistiaci prostriedok predumývania doplňte čistiaci prostriedok.

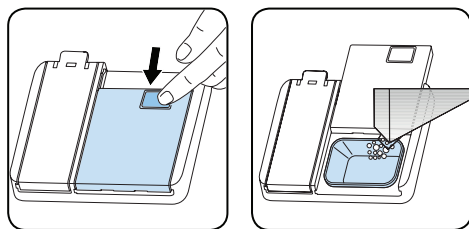

Používanie kombinovaných čistiacich prostriedkov

Tieto výrobky sa musia používať podľa pokynov výrobcu. Kombinované čistiace prostriedky nikdy nedávajte do vnútornej časti ani do košíka na príbor. Kombinované čistiace prostriedky obsahujú nielen čistiaci prostriedok, ale aj leštidlo, náhrady soli a ďalšie zložky v závislosti od kombinácie.

Pri krátkych programoch vám odporúčame nepoužívať kombinované čistiace prostriedky. Namiesto toho radšej použite práškové čistiace prostriedky. Ak sa pri používaní kombinovaných čistiacich prostriedkov vyskytnú problémy, obráťte sa na ich výrobcu.

Ak prestanete používať kombinované čistiace prostriedky, uistite sa, či sú nastavenia tvrdosti vody a leštidla stanovené na správnu úroveň.

Používanie leštidla

zanechania flakov a škvŕn. Leštidlo je potrebné na riad bez škvŕn a čisté poháre. Leštidlo sa automaticky uvoľní počas fázy horúceho oplachovania. Ak je nastavenie dávkovania leštidla príliš nízke, na riadoch zostávajú biele škvrny a riady neoschýňajú a neumývajú sa do čista.

Ak je nastavenie dávkovania leštidla príliš veľké, na skle a riadoch môžete vidieť modrastú vrstvu.

Plnenie leštidla a nastavenie

Ak chcete doplniť leštiaci prostriedok, otvorte viečko oddelenia na leštiaci prostriedok. Dolejte leštiaci prostriedok do úrovne MAX a potom viečko zatvorte. Nedolievajte príliš veľké množstvo leštidla a prípadné frkance vytrite.

Pre zmenu úrovne leštidla postupujte podľa nasledujúcich krokov ešte pred spustením spotrebiča:

- Spotrebič zapnite stlačením tlačidla Vyp./Zap.
- Stlačte tlačidlo Hore na aspoň 5 sekúnd hneď po zapnutí spotrebiča.
- Pustite tlačidlo Hore, keď všetky kontrolky zablíkajú dvakrát. Zobrazí sa posledná úroveň nastavenia.
- Stlačte tlačidlo Hore alebo Dole na zvýšenie alebo zníženie tvrdosti vody.
- Ak chcete nastavenie uložiť, umývačku vypnite.
- Nastavenie výrobcu je „4“.

Ak riad neschne dostatočne alebo sú na ňom škvrny, zvýšte úroveň. Ak sa na riade objavia modré škvrny, znížte úroveň.

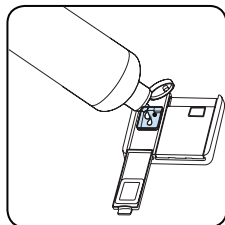
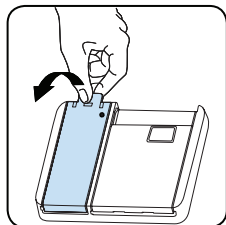

Úroveň	Dávka leštidla	Indikátor
1	Dávka leštidla nebola pridaná	Svieti LED indikátor umývania
2	1 dávka je naplnená	Svieti LED indikátor sušenia.
3	2 dávky sú naplnené	Svieti LED indikátor ukončenia umývania.
4	3 dávky sú naplnené	Svieti LED indikátor umývania a sušenia.
5	4 dávky sú naplnené	Svieti LED indikátor umývania a ukončenia umývania.

ČASŤ 5: PLNENIE UMÝVAČKY

Najlepšie výsledky umývania dosiahnete pri dodržaní nasledujúcich pokynov.

Naplnenie umývačky riadu do kapacity uvedenej výrobcom pomáha šetriť vodu a energiu.

Ručné predumytie riadu vedie k zvýšeniu spotreby vody a energie a nie je odporúčané. Hrnčeky, poháre, príbory, malé tanieri a misky môžete umiestniť do horného koša. Neumiestňujte vysoké poháre vedľa seba, nebudú stáť pevne a mohli by sa tak poškodiť.

Pri umiestnení vysokých pohárov opierajte je o okraje koša alebo police, nie o seba.

Všetok riad ako sú hrnčeky, poháre a hrnce do umývačky dávajte otvorom dole, aby sa v nich nehromadila voda.

Ak je umývačka vybavená košíkom na príbory, odporúčame ho používať, aby ste dosiahli najlepšie výsledky. Všetky veľké nádoby (hrnce, panvice, pokrievky, misy atď.) a všetky veľmi zašpinené kusy riadu umiestňujte na spodnej polici.

Riad a príbory neumiestňujte jedny na druhý.

VAROVANIE!

Uistite sa, že otáčaniu ramien s tryskami nič nebráni.

VAROVANIE!

Uistite sa, že po naplnení umývačky priehradka na čistiaci prostriedok nie je zablokovaná.

Odporúčanie

Pred umiestnením riadu do umývačky z neho odstráňte všetky hrubé zvyšky jedla. Umývačku spúšťajte zaplnenú.

POZNÁMKA:

Nevkladajte do umývačky príliš veľké množstvo riadu a riad umiestnite vždy do správnych košov.

VAROVANIE!

Aby ste predišli možným zraneniam, nože s dlhou rukoväťou a ostrými hranami umiestnite dnom hore.

Odkvapkávač

Na hornom koši vášho prístroja sú rošty na riad **a** **b**. Tieto rošty na riad môžete použiť v otvorenej alebo zatvorenej polohe. Keď sú v otvorenej polohe **a** môžete na ne dať šálky; a keď sú v zatvorenej polohe **b** môžete na koš dať dlhé poháre. Tieto rošty môžete tiež použiť tak, že na ne dáte priečne dlhé vidličky, nože a lyžice.

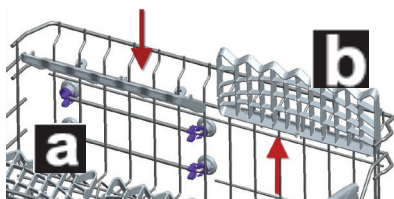

Plné nastavenie výšky horného koša

Horný koš

Nastavenie výšky horného košíka

Horný košík sa nachádza v hornej časti spotrebiča. Keď dáte horný košík do spodnej pozície, môžete do neho dať veľké tanieri.

Otvorte upevňovacie časti na konci horného košíka, otočte ich do strán, a košík vyberte. Zmeňte pozíciu koliesok; košík znovu nasadte na koľajnice a časti zatvorte. Tak dáte horný košík do spodnej pozície.

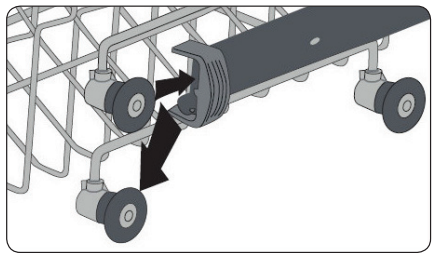
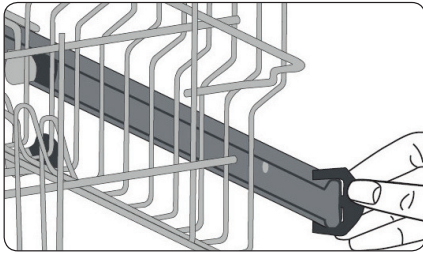

Alternatívne uloženie do koša

Dolný koš

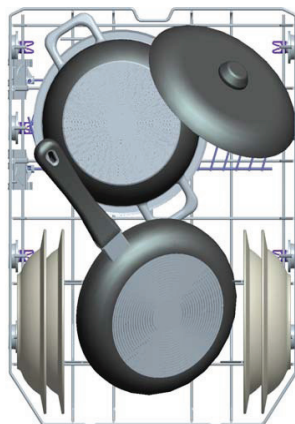

Nesprávne naplnenie umývačky

Nesprávne naplnenie umývačky môže spôsobiť zníženie umývacieho a sušiaceho výkonu. Aby ste dosiahli najlepšie výsledky, dodržujte prosím pokyny výrobcu.

Horný kôš

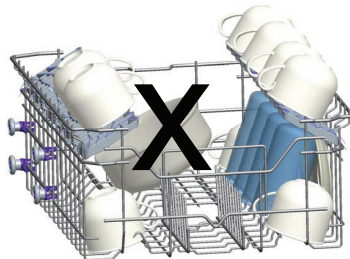
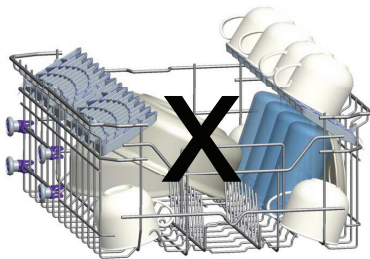
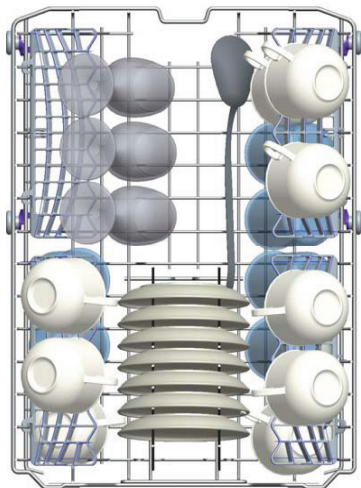

Dôležitá poznámka pre testovacie laboratóriá

Podrobné informácie o výkonnostných testoch získate na tejto adrese:

„dishwasher@standardtest.info“. Vo svojom e-maile uveďte názov modelu a sériové číslo (20 číslic), ktoré môžete nájsť na dverách prístroja.

Nesprávne vkladania

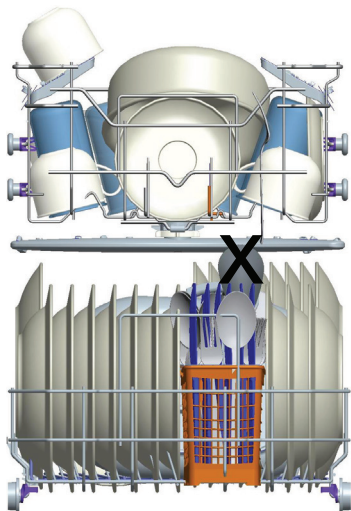

ČASŤ 6: TABUĽKA PROGRAMU

	P1	P2	P3	P4	P5
Názov programu:	Rýchly 30 minút	Eco	Super 50 minút	Intenzívny 65 °C	Hygiena 70 °C
Typ znečistenia	Na mierne špinavý riad a rýchle umytie.	Štandardný program pre bežne znečistený denne používaný riad so zníženou spotrebou energie a vody	Vhodný pre bežne špinavý riad, denné umývanie pri rýchlom programe.	Vhodný na veľmi špinavý riad.	Na veľmi špinavý riad, ktorý si vyžaduje hygienické mývanie.
Miera znečistenia:	Ľahká	Stredná	Stredná	Silná	Silná
Množstvo čistiaceho prostriedku: A: 25 cm ³ B: 15 cm ³	A	A	A	A	A
Trvanie programu (h:min):	00:30	03:18	00:50	01:57	02:04
Spotreba energie (kWh/cyklus)	0,740	0,755	1,100	1,700	1,900
Spotreba vody (l/ cyklus)	10,2	11,0	11,2	17,8	15,1

- Trvanie programu sa môže zmeniť podľa množstva riadu, teploty vody, teploty okolia a vybratých dodatočných funkcií.
- Hodnoty uvedené pre iné programy ako program eco sú len orientačné.
- Program Eco je vhodný na umývanie bežne znečistených riadov, ktorý je pri tomto použití najúčinnejší program z hľadiska kombinovanej spotreby energie a vody, a ktorý sa používa na splnenie súladu s právnymi predpismi na ekodizajn EÚ.
- Umývanie kuchynského riadu domácou umývačkou riadu zvyčajne spotrebúva menej energie a vody vo fáze používania než ručné umývanie, ak sa domáca umývačka riadu používa podľa pokynov výrobcu.
- Práškový čistiaci prostriedok používajte iba pri krátkych programoch.
- Krátke programy nezahŕňajú sušenie.
- Na uľahčenie sušenia odporúčame pootvoriť dvere po dokončení cyklu.
- Prístup k databáze výrobkov môžete získať načítaním QR kódu na energetickom štítku, v ktorej sa uvádzajú informácie o modeli.

POZNÁMKA:

Podľa nariadení 1016/2010 a 1059/2010 sa hodnoty spotreby energie Eco programu môžu líšiť. Táto tabuľka je v súlade s nariadeniami 2019/2022 a 2017/2022.

OVLÁDACÍ PANEĽ

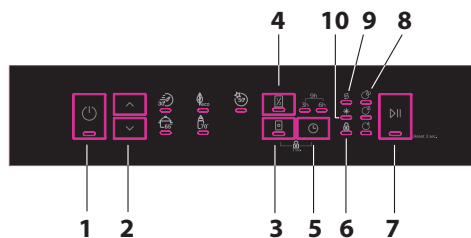

1. Tlačidlo Vyp./Zap.
2. Tlačidlá voľby programu
3. Tlačidlo možnosti tablety
4. Tlačidlo polovičnej náplne
5. Tlačidlo Odložený štart
6. Kontrolka funkcie detského zámku
7. Tlačidlo Štart / Pauza
8. Monitorovacie kontrolky programu
9. Kontrolka upozornenia na chýbajúcu soľ
10. Kontrolka upozornenia na chýbajúce leštidlo

1. Tlačidlo Vyp./Zap.

Služi na vypnutie energie spotrebiča pri stlačení. Svetlo Vyp./Zap. svieti, ak je spotrebič zapnutý.

2. Tlačidlá voľby programu

Používa sa na výber programu pomocou tlačidiel hore/dole.

3. Tlačidlo možnosti tablety

Používa sa na výber možnosti tablety. Ak je možnosť tablety aktivovaná, rozsvieti sa svetlo tablety. Pri použití kombinovaného čistiaceho prostriedku obsahujúceho soľ, leštidlo alebo inú funkciu, vyberte možnosť čistiaceho prostriedku v tablete. Kontrolka čistiaceho prostriedku v tablete zostane zapnutá, pokiaľ je možnosť vybrať.

4. Tlačidlo polovičnej náplne

Vďaka funkcii polovičnej náplne môžete skrátiť dĺžku trvania programov, ktoré ste vybrali a znížiť tak spotrebu energie a vody o polovicu.

5. Tlačidlo Odložený štart

Používa sa na aktiváciu časovača odloženia. Pri jednom stlačení sa aktivuje časovač na 3h. Časovač na 6h a 9h sa aktivuje pri následných stlačeniach. Ak sú aktívne obe kontrolky odloženia, znamená to, že je aktívny časovač na 9h.

6. Kontrolka funkcie detského zámku

Táto funkcia sa aktivuje súčasným stlačením tlačidiel tablety a odloženia na 3 sekundy. Pri stlačení akéhokoľvek tlačidla v prípade aktívnej funkcie detského zámku zabliká kontrolka detského zámku.

7. Tlačidlo Štart/Pauza

Ak stlačíte tlačidlo Štart/Pauza, spustí sa program, ktorý ste vybrali pomocou tlačidla výberu programu a rozsvieti sa svetlo umývania.

8. Monitorovacie kontrolky programu

Priebeh programu môžete sledovať prostredníctvom kontroliek na ovládacom paneli.

- Umývanie
- Sušenie
- Koniec

9. Kontrolka upozornenia na chýbajúcu soľ

Aby ste mali predstavu, či je množstvo zmäkčovacie soli vo vašom spotrebiči dostatočné, skontrolujte indikátor upozornenia na chýbajúce soľ. Keď sa kontrolka upozornenia na chýbajúcu soľ rozsvieti, soľ doplňte.

10. Kontrolka upozornenia na chýbajúce leštidlo

Aby ste mali predstavu, či je množstvo leštidla vo vašom spotrebiči dostatočné, skontrolujte indikátor upozornenia na leštidlo. Keď sa kontrolka upozornenia na chýbajúce leštidlo rozsvieti, leštidlo doplňte.

Zmena programu

Ak chcete zmeniť program počas prevádzky, postupujte podľa týchto krokov.

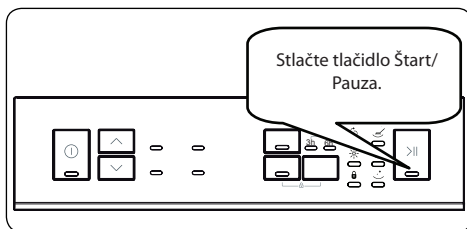

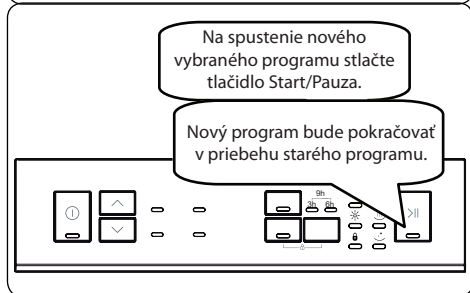
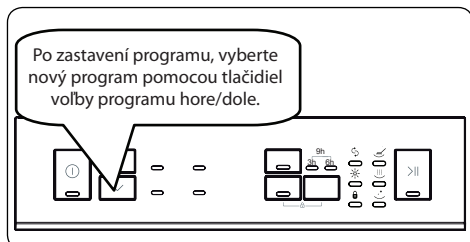

Zrušenie programu

Ak chcete zrušiť program počas prevádzky, postupujte podľa týchto krokov..

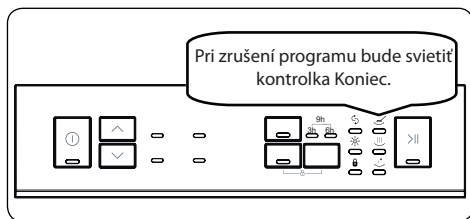
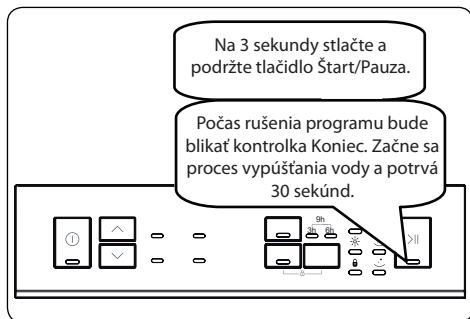

Vypnutie spotrebiča



POZNÁMKA:

Pred dokončením programu neotvárajte dvere.

POZNÁMKA:

Na konci programu umývania nechajte dvere pootvorené na urýchlenie procesu schnutia.

POZNÁMKA:

Ak sa dvere spotrebiča otvoria alebo pri výpadku prúdu počas programu umývania, program bude pokračovať po zatvorení dverí alebo pri obnovení prúdu.

POZNÁMKA:

V prípade prerušenia napájania alebo otvorenia dvierok spotrebiča počas procesu sušenia sa program ukončí a spotrebič bude teraz pripravený na výber nového programu.

POZNÁMKA:

Ak chcete uložiť nejaký program ako obľúbený program, súčasne stlačte tlačidlá Hore a Dole (2). Ak chcete vybrať obľúbený program, stlačte tlačidlo Hore (2) na 3 sekundy.

Režim úspory energie

Ak chcete spustiť alebo vypnúť režim úspory energie, postupujte podľa týchto krokov:

1. Otvorte dvere a súčasne na 3 sekundy stlačte tlačidlá Hore (2) a Polovičná náplň (4).
2. Po 3 sekundách spotrebič zobrazte posledné nastavenie.
3. Ak je spustený režim úspory energie, Svietia monitorovacie kontrolky Umývanie, Sušenie a Koniec. V tomto režime sa na 4 minúty vypnú vnútorné svetlá po otvorení dverí a spotrebič sa vypne po 15 minútach žiadnej aktivity v záujme úspory energie.
4. Pri deaktivovaní režimu úspory energie budú svietiť monitorovacie kontrolky Umývanie a Sušenie. Pri deaktivovaní režimu úspory energie, vnútorné svetlá budú zapnuté počas otvorenia dverí a spotrebič bude stále zapnutý, pokiaľ ho používateľ nevyklopne.
5. Ak chcete uložiť vybrané nastavenie, spotrebič vypnite. Pri výrobnom nastavení je režim úspory energie aktívny.

ČASŤ 7: ČISTENIE A ÚDRŽBA

Čistenie vašej umývačky riadu je dôležité na udržanie minimálnej životnosti. Uistite sa, či je nastavenie zmäkčovania vody (ak je dostupné) správne a či sa používa správne množstvo čistiaceho prostriedku na zamedzenie hromadeniu vodného kameňa. Priehradku na soľ naplňte, keď sa rozsvieti snímač soli.

V umývačke sa časom môže nahromadiť masť a vodný kameň. V takom prípade:

- Naplňte priehradku na umývaci prostriedok, ale nevkladajte žiaden riad. Vyberte program, ktorý používa vysokú teplotu a funguje pri prázdnjej umývačke riadu. Ak umývačku neumyje dostatočne, použite umývaci prostriedok určený na použitie v umývačkách riadu.
- V záujme predĺženia životnosti vašej umývačky riadu spotrebič čistite pravidelne každý mesiac.
- Vlhkou handričkou pravidelne utierajte tesnenie dvierok na odstránenie usadených zvyškov alebo cudzích predmetov.

Filtere

Filtere a ramená s tryskami čistite minimálne raz týždenne. Ak v jemných a hrubých filtroch zostanú nejaké zvyšky potravín alebo cudzie predmety, vyberte ich a dôkladne vyčistite vodou.

- a) Mikrofilter b) Filter hrubých častíc
c) Kovový filter

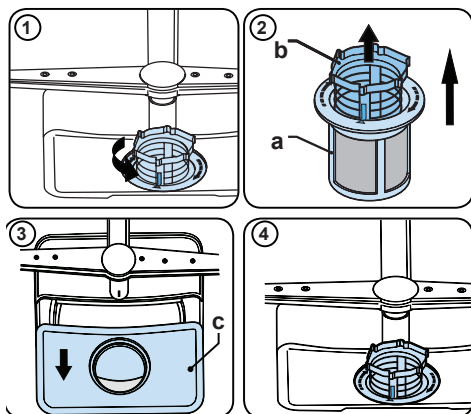

Na odobratie a vyčistenie kombinácie filtrov ju otočte proti smeru hodinových ručičiek a odoberte ju zdvihnutím nahor (1). Hrubý filter vytiahnite z mikrofiltera (2). Potom potiahnite a odoberte kovový filter (3). Filter opláchnite dostatočným množstvom vody, pokiaľ sa zvyšky neočistia. Odmontujte filtre. Vymeňte filtračnú vložku a otočte ju v smere hodinových ručičiek (4).







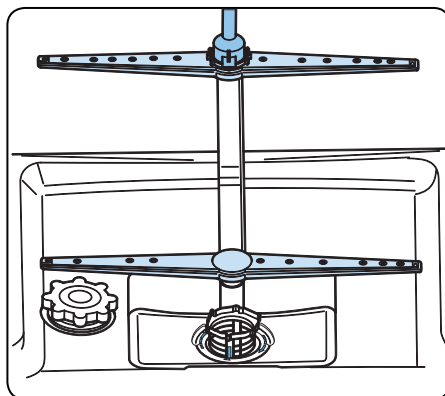

















- Umývačku riadu nikdy nepoužívajte bez filtra.
- Nesprávne nasadenie filtra zníži účinnosť umývania.
- Čisté filtre sú nevyhnutné na riadnu prevádzku spotrebiča.

Ramená s tryskami

Dbajte na to, aby otvory trysiek neboli upchaté a na ramená s tryskami sa neprilepil potravinový odpad ani cudzie predmety. Ak sa niektorá z trysiek upchala, vyberte rameno a vyčistite ho pod tečúcou vodou. Na odobratie horného ramena s tryskami odkrúťte skrutku, ktorá ho drží na mieste, otočením v smere hodinových ručičiek a potiahnutím nadol. Uistite sa, či je matica pri opakovanom nasadení horného ramena na miesto riadne utiahnutá.



ČASŤ 8: AUTOMATICKÉ UPOZORNENIE NA CHYBY A ČO ROBIŤ

KÓD CHYBY				POTENCIÁLNA CHYBA	ČO ROBIŤ
Štart/ Pauza	Umývanie	Sušenie	Koniec		
				*Porucha systému na prívod vody	Uistite sa, či je ventil prívodu vody otvorený a voda prúdi.
					Odpojte prívodovú hadicu od ventilu a vyčistite filter v hadici.
				Porucha tlakového systému	Obráťte sa na servis.
				Nepretržitý prívod vody	Zatvorte ventil a obráťte sa na servis.
				Vodu nie je možné vypustiť	Hadica na vypustenie vody a filtre môžu byť upchaté.
					Zrušte program.
					Ak chyba pretrváva, kontaktujte servis.
					Obráťte sa na servis.
				Poškodený ohrievač alebo snímač ohrievania	Obráťte sa na servis.
				Pretekanie	Spotrebič odpojte a zatvorte ventil.
					Obráťte sa na servis.
				Chybná elektronická karta	Obráťte sa na servis.
				Prehrievanie	Obráťte sa na servis.
				Neúspešné ohrievanie	Obráťte sa na servis.
				Vysoké napätie	Obráťte sa na servis.
				Nízke napätie	Obráťte sa na servis.

Postup montáže a opravy by mal vždy vykonávať autorizovaný servisný pracovník s cieľom zamedziť možným rizikám. Výrobca nezodpovedá za škody, ktoré vyplývajú z postupov vykonaných neoprávnenými osobami. Opravy môže vykonávať len technik. Ak sa vyžaduje výmena komponentu, dbajte na použitie originálnych náhradných dielov.

Nesprávne opravy alebo použitie neoriginálnych náhradných dielov môže spôsobiť značné poškodenie a spôsobiť používateľovi značné nebezpečenstvo.

Kontaktné údaje na zákaznícku službu môžete nájsť na zadnej strane tohto dokumentu.

Hlavné funkčné originálne náhradné diely môžete podľa príslušného nariadenia o ekodizajne získať od zákazníckej služby počas obdobia aspoň 10 rokov od dátumu, kedy bol spotrebič uvedený na trh Európskeho hospodárskeho priestoru.

ČASŤ 9: RIEŠENIE PROBLÉMOV

Ak jedna z kontroliek programu svieti a kontrolka Štart/Pauza sa vypína a zapína,

Dvere spotrebiča sú otvorené, zatvorte ich.

Ak sa program nespustí

- Skontrolujte, či je zástrčka zapojená do siete.
- Skontrolujte poistky.
- Skontrolujte, či je kohútik na prívode vody otvorený.
- Skontrolujte, či ste zavreli dvere spotrebiča.
- Skontrolujte, či ste spotrebič vypli stlačením tlačidla Zap./Vyp.
- Skontrolujte, či nie je filter na prívode vody a filtre v spotrebiči zanesené.

Ak kontrolky „Umývať/Sušiť“ a „Koniec“ blikajú

- Aktívne alarm - pretekaniu vody
- Vypnite prívod vody a kontaktujte autorizovaný servis.

Ak kontrolky nezhasnú po ukončení programu

Tlačidlo Zap./Vyp. je stále spustené.

Ak v priestore na čistiaci prostriedok zostanú zvyšky čistiaceho prostriedku

Čistiaci prostriedok bol pridaný do priestoru na čistiaci prostriedok, ktorý bol mokrý.

Ak na konci programu zostane v spotrebiči voda

- Odtoková hadica je upchatá.
- Filtre sú upchaté.
- Program sa ešte nedokončil.

Ak sa spotrebič zastaví počas umývania

- Výpadok napájania.
- Zlyhanie prívodu vody.
- Program môže byť v pohotovostnom režime.

Ak sa počas umývania ozýva hluk a spotrebič sa trasie

- Riad je vložené nesprávne.
- Ramená s tryskami naráža do riadu.

Ak na riad zostanú zvyšky jedla

- Riad je do umývačky vložený nesprávne, trieštivá voda sa nedostala na konkrétne miesta.
- Košík je preplnený.
- Riad sa nakláňa.
- Bolo pridané malé množstvo čistiaceho prostriedku.
- Bol zvolený nevhodný program, skôr slabý.
- Ramená s tryskami sú upchatá zvyšky jedla.
- Filtre sú upchaté.
- Filtre boli nesprávne nasadené.
- Upchatý odtok.

Ak na riade zostávajú belavé škvrny

- Bolo použité malé množstvo čistiaceho prostriedku.
- Nastavenie dávkovania na oplachovanie bolo nastavené na veľmi nízku úroveň.
- Nebola použitá žiadna špeciálna soľ, napriek vysokej tvrdosti vody.
- Nastavenie systému na zjemňovanie je na veľmi nízkej úrovni.
- Viečko priestoru na soľ nie je dobre zatvorené.

Ak riad neuschne

- Bol zvolený program bez sušenia.
- Oplachovanie bolo nastavené príliš nízko.
- Riad bol vybratý príliš rýchlo.

Ak na riad zostáva hrdza

- Kvalita nerezového riadu je nedostačujúca.
- Vysoký obsah soli vo vode.
- Viečko priestoru na soľ nie je dobre zatvorené.
- Príliš veľa soli sa pri plnení rozstrekuje po stranách a do umývačky.
- Nesprávne uzemnenie.

Ak problém pretrváva aj po vykonaní kontrol alebo v prípade akéhokoľvek zlyhania, ktoré nie je popísané vyššie, kontaktujte autorizovaný servis.

ČASŤ 10: PRAKTICKÉ A UŽITOČNÉ INFORMÁCIE

1. Vždy, keď nebudete obsluhovať zariadenie po dlhšiu dobu
 - Odpojte prístroj a potom zatvorte vodu.
 - Nechajte dvere pootvorené, aby sa zabránilo tvorbe nepríjemných pachov.
 - Udržujte vnútro prístroja v čistote.
2. Eliminácia vodných kvapiek
 - Umyte riad s intenzívnym programom.
 - Vyberte von z prístroja všetky kovové nádoby.
 - Neprikladajte čistiaci prostriedok.
3. Ak správne umiestnite riad do prístroja, budete ho používať najlepšie pokiaľ ide o spotrebu energie a výkon pri umývaní a sušení.
4. Pre umiestnením špinavého riadu do prístroja odstráňte všetky väčšie zvyšky jedla.
5. Obsluhujte zariadenie po jeho úplnom zaplnení.
6. Program predumývania používajte iba ak je to potrebné.
7. Pri výbere programu si pozrite si informácie o programe a tabuľku priemernej spotreby.
8. Keďže teplota v zariadení dosahuje vysoké hodnoty, nemali by ste ho dať vedľa chladničky.
9. Ak sa zariadenie nachádza na mieste, na ktorom hrozia teploty pod bodom mrazu, musíte úplne vypustiť vodu, ktorá zostala v zariadení. Zatvorte vodovodný kohútik, odpojte hadicu prívodu vody z kohútika a vypustíte zvnútra vodu.

ČASŤ 11: TECHNICKÉ ÚDAJE

Kapacita	10-miestne nastavenie
Výška	850 mm
Výška (bez hornej dosky)	820 mm
Šírka	450 mm
Hĺbka	598 mm
Čistá hmotnosť	40 kg
Napájanie	220-240 V, 50 Hz
Celkový príkon	1900 W
Ohrievací výkon	1800 W
Príkon čerpadla	100 W
Príkon vypúšťacieho čerpadla	30 W
Tlak vody v rozvode	0,03 MPa (0,3 bar)-1 MPa (10 bar)
Prúd	10 A

Súlad s normami a skúšobné údaje/Vyhlásenie o zhode EÚ

Tento produkt spĺňa všetky predpoklady príslušných smerníc EÚ s korešpondujúcimi štandardmi o harmonizácii, ktoré sú potrebné pre získanie označenia CE.

Dôležité upozornenie pre používateľa: Kontaktujte nasledujúcu adresu, kde nájdete elektronickú kópiu tohto návodu na obsluhu.

„dishwasher@standardtest.info“. Vo svojom e-maile uveďte názov modelu a sériové číslo (20 číslic), ktoré môžete nájsť na dverkách zariadenia.

ČASŤ 12: INFORMAČNÝ LIST

Informačný list

PHILCO 

DELEGOVANÉ NARIADENIE KOMISIE (EÚ) 2019/2016

Názov alebo ochranná známka výrobcu: PHILCO

Adresa výrobcu: PHILCO, FAST ČR, a.s. U Sanitasy 1621 Říčany 251 01, Czech Republic

Identifikačná značka modelu: PD 1045 EA / PD 1045 EAX

Základná špecifikácia: Umývačka riadu

Parameter	Hodnota	Parameter	Hodnota	
Menovitá kapacita (v ks)	10	Rozmery v cm	Výška	85
			Šírka	45
			Hĺbka	60
Index energetickej účinnosti (EEL _w)	55,9	Trieda energetickej účinnosti*	E	
Trieda účinnosti umývania	1,13	Trieda účinnosti sušenia	1,07	
Spotreba energie v kWh [za cyklus], pri eko programe s využitím plnenia studenej vody. Skutočná spotreba energie bude závisieť od používania spotrebiča.	0,755	Spotreba vody v litroch [na cyklus], na základe eko programu. Skutočná spotreba vody bude závisieť od toho, ako sa spotrebič používa a od tvrdosti vody.	11	
Trvanie programu (h:min)	3:18	Typ	Volne stojaci	
Akustický zvuk emisie hluku (dB(A) re 1 pW)	47	Trieda akustických emisií hluku	C	
Spotreba po vypnutí (W)	0,5	Spotreba v pohotovostnom režime (W)	0,5	
Spotreba v režime odloženého štartu (W) (ak je zvolený)	0,5	Spotreba v sieťovom pohotovostnom režime (W) (ak je zvolený)	-	

Minimálna doba trvania záruky ponúkanej výrobcom: 24 mesiacov

Dodatočné informácie:

Webový odkaz na web výrobcu, kde sú informácie uvedené v bode 6 prílohy II nariadenia Komisie (EÚ) 2019/2022 nájdené: www.philco.cz

* A (najvyššia účinnosť) až G (najnižšia účinnosť)

TECHNICKÉ INFORMÁCIE

Technické informácie sa nachádzajú na typovom štítku na vnútornej strane spotrebiča a na energetickom štítku. QR kód, na dodanom energetickom štítku, obsahuje odkaz na registráciu spotrebiča v databáze EÚ Eprel. Uchovajte si energetický štítok, návod na obsluhu, spolu s ďalšími dokumentmi dodanými so zariadením.

INFORMÁCIE O TESTOVANÍ

Dodané zariadenie je v súlade s EcoDesign a EN62552. Požiadavky na prístup vzduchu pre správnu prevádzku prístroja, minimálna vzdialenosť od steny a rozmery zariadenia, sú súčasťou tohto návodu. V prípade ďalších otázok sa obráťte na výrobcu.

STAROSTLIVOSŤ O ZÁKAZNÍKA A SERVIS

Vždy používajte iba originálne náhradné diely.

Označenie modelu a sériové číslo nájdete na typovom štítku. Polohu typového štítku je možné zmeniť bez predchádzajúceho upozornenia.

Originálne náhradné diely pre niektoré konkrétne komponenty sú k dispozícii minimálne 7 alebo 10 rokov.

Závisí to od typu komponentu a od uvedenia posledného spotrebiča daného modelu na trh.

Pri kontaktovaní nášho autorizovaného servisu majte k dispozícii modelové označenie, sériové číslo a popis chyby.

Pre stiahnutie dokumentov navštívte www.philco.sk.

Pre nahlásenie poruchy a získanie ďalších servisných informácií navštívte www.philco.sk/servisne-miesta.

Zmeny vyhradené bez predchádzajúceho upozornenia.

POKYNY A INFORMÁCIE TÝKAJÚCE SA LIKVIDÁCIE POUŽITÝCH OBALOVÝCH MATERIÁLOV

Obalové materiály zlikvidujte na verejnom mieste pre likvidáciu odpadu.

LIKVIDÁCIA POUŽITÝCH ELEKTRICKÝCH A ELEKTRONICKÝCH SPOTREBIČOV



Význam symbolu na výrobku, jeho príslušenstve alebo obale znamená, že s týmto výrobkom nesmie byť zaobchádzané ako s komunálnym odpadom. Tento výrobok zlikviduje na príslušnom zbernom mieste pre recykláciu odpadu z elektrických a elektronických zariadení. Poprípade je možné v niektorých štátoch Európskej únie alebo iných európskych štátoch vrátiť svoje výrobky miestnemu predajcovi, v prípade kúpy podobného nového výrobku. Správna likvidácia tohto výrobku pomôže ušetriť cenné prírodné zdroje a pomôcť pri prevencii prípadného negatívneho vplyvu na životné prostredie a ľudské zdravie, ku ktorému by mohlo dôjsť v dôsledku nesprávnej likvidácie odpadu. Podrobnejšie informácie získate od miestneho úradu alebo v najbližšom stredisku pre zber odpadu. Nesprávna likvidácia tohto typu odpadu môže podliehať vnútroštátnym predpisom o pokutách.

Pre podnikateľské subjekty v Európskej únii

Ak chcete zlikvidovať elektrické alebo elektronické zariadenie, vyžiadajte si potrebné informácie od svojho predajcu alebo dodávateľa.

Likvidácia v iných štátoch mimo Európskej únie

Ak chcete zlikvidovať tento výrobok, vyžiadajte si nevyhnutné informácie o správnom spôsobe likvidácie od miestnych úradov alebo svojho predajcu.



Tento výrobok spĺňa všetky základné požiadavky nariadenia EÚ, ktoré sa naň vzťahujú.

Zmeny v texte, dizajne a technických údajoch sa môžu vyskytnúť bez predchádzajúceho upozornenia a vyhradujeme si právo vykonať tieto zmeny.

Originál tohto návodu na obsluhu je v českom jazyku.

Výrobce/Manufacturer:
Fast ČR, a.s.
U Sanitasu 1621
Říčany 251 01, CZECH REPUBLIC

Distributor:
FAST PLUS, a.s.
Na pántoch 18
831 06 Bratislava, SLOVAKIA

Distributor:
FAST POLAND Sp. z o. o.
Kwiatniowa 36
05-090 Wypędy, POLAND

PHILCO[®] 

is a pending or registered trademark of Electrolux Home Products, Inc. and used under a license from Electrolux Home Products, Inc.