

# Bubnová sušička

NÁVOD NA OBSLUHU

**PHILCO**



*Famous for Quality the World Over*

**PDCI 8 E KING**  
**PDCI 9 D KING**  
**PDCI 10 D KING**

**Vážený zákazník,**

**Ďakujeme, že ste si kúpili výrobok značky PHILCO. Aby mohol váš spotrebič slúžiť dobre, prečítajte si všetky pokyny uvedené v tomto návode na obsluhu.**

# OBSAH

<b>ČASŤ 1: BEZPEČNOSTNÉ UPOZORNENIA .....</b>	<b>2</b>
Bezpečnostné pokyny .....	2
<b>ČASŤ 2: INŠTALÁCIA .....</b>	<b>9</b>
Popis spotrebiča .....	9
Inštalácia.....	10
<b>ČASŤ 3: OBSLUHA .....</b>	<b>12</b>
Rýchly štart.....	12
Pred každým sušením.....	13
Ovládací panel.....	14
Funkcie.....	15
Ikony na displeji.....	17
Programy.....	18
Tabuľka programov sušenia.....	19
Informácie o spotrebe.....	22
<b>ČASŤ 4: ÚDRŽBA .....</b>	<b>23</b>
Čistenie a starostlivosť.....	23
Riešenie problémov .....	26
Technické údaje .....	28
Informačný list.....	29

## ČASŤ 1: BEZPEČNOSTNÉ UPOZORNENIA

### ■ Bezpečnostné pokyny



**POZOR: RIZIKO POŽIARU!**

### **⚠ Varovanie!**

Dodržiavajte všetky bezpečnostné pokyny. Zabráňte tak škodám na živote alebo majetku.

### **Použitie**

- Táto sušička bielizne je určená na sušenie vypranej bielizne v domácnosti. Bola navrhnutá výhradne na použitie v domácnosti, nie je vhodná na komerčné ani spoločné použitie (napr. niekoľkými rodinami v bytovom dome).
- Používajte sušičku len tak, ako je popísané v tomto návode na obsluhu.
- Tento spotrebič je určený len na použitie v interiéri.
- Akékoľvek iné použitie sa považuje za nesprávne a môže mať za následok poškodenie majetku alebo dokonca zranenie osôb.
- Výrobca nepreberá žiadnu zodpovednosť za škody spôsobené nesprávnym používaním.

## Bezpečnostné inštrukcie

- Spotrebič zodpovedá triede ochrany I a môžete ho pripojiť len k správne nainštalovanej zástrčke s ochranným vodičom. Pri pripájaní spotrebiča k elektrickej sieti sa uistite, či sieťové napätie zodpovedá parametrom na typovom štítku spotrebiča.
- Elektrická bezpečnosť tejto sušičky je zaručená, len ak je správne uzemnená. Je nevyhnutné, aby bola splnená táto štandardná požiadavka na bezpečnosť. Ak máte pochybnosti, nechajte si elektroinštaláciu v domácnosti skontrolovať kvalifikovanému elektrikárovi. Výrobca nenesie zodpovednosť za následky nedostatočného uzemnenia (napr. úraz elektrickým prúdom).

## Varovanie!

### Nebezpečenstvo úrazu elektrickým prúdom

- Pred pripojením sušičky sa uistite, či sa parametre na typovom štítku (hodnota poistky, napätie a frekvencia) zhodujú s napájaním v sieti. V prípade akýchkoľvek pochybností kontaktujte kvalifikovaného elektrikára.
- Elektrická bezpečnosť tejto sušičky je zaručená, len ak je správne uzemnená. Je nevyhnutné, aby bola splnená táto štandardná požiadavka na bezpečnosť. Ak máte pochybnosti, nechajte si elektroinštaláciu v domácnosti skontrolovať kvalifikovanému elektrikárovi. Výrobca nenesie zodpovednosť za následky nedostatočného uzemnenia (napr. úraz elektrickým prúdom).
- Pri odpájaní nikdy neťahajte za kábel. Vždy odpájajte ťahaním za zástrčku.
- Zástrčku nepripájajte ani neodpájajte mokrými rukami.

- Neohýbajte, neskrúcajte ani inak nepoškodujte napájací kábel a zástrčku.
- Ak je napájací kábel poškodený, musí ho vymeniť výrobca, jeho servisný technik alebo podobne kvalifikovaná osoba.
- Varovanie: Spotrebič nepripájajte cez externé spínacie zariadenie, ako je napríklad časovač, ani ho nepripájajte k okruhu, ktorý je pravidelne diaľkovo zapínaný a vypínaný.
- Nepripájajte spotrebič k elektrickej sieti pomocou predlžovacieho kábla alebo, sieťového adaptéra.
- ponechajte voľný prístup k zástrčke, aby ste mohli spotrebič v prípade potreby odpojiť.
- Ak sa Vám zdá, že teplota spotrebiča je veľmi vysoká, okamžite spotrebič odpojte od sieťového napájania.

## **Nebezpečenstvo poranenia**

- Spotrebič nesmie byť inštalovaný za uzamykateľnými dverami, posuvnými dverami alebo dverami so závesom na opačnej strane aby nebolo obmedzené úplné otvorenie dverí sušičky.
- Spotrebič nerozoberajte ani svojpomocne neopravujte.
- Neumiestňujte spotrebič na práčku bez príslušnej súpravy. (Ak chcete spotrebič umiestniť na práčku, musíte si kúpiť súpravu, ktorá to umožňuje. Inštaláciu musí vykonať výrobca, jeho servisný technik alebo podobne kvalifikovaná osoba.)
- Neopierajte sa o otvorené dvere sušičky.
- Skondenzovaná voda nie je pitná. Pri konzumácii môže spôsobiť zdravotné problémy u ľudí aj u zvierat.

## Nebezpečenstvo poškodenia

- Do spotrebiča nekladajte väčšie množstvo bielizne, ako je uvedené v tomto návode na obsluhu. Pozrite si príslušnú kapitolu v návode na obsluhu.
- Sušičku nepoužívajte bez filtra vo dvierkach a dolného filtra.
- Pred sušením bielizeň rozmotajte.
- Nevystavujte spotrebič priamemu slnečnému žiareniu.
- Neinštalujte spotrebič vo vlhkom prostredí.
- Pri čistení a údržbe nezabudnite vytiahnuť sieťovú zástrčku a vodu nestriekajte priamo spotrebič.
- Počas bežného používania alebo údržby spotrebič nenakláňajte, ani neprevracajte.



**POZOR: RIZIKO POŽIARU!**

## Nebezpečenstvo výbuchu a požiaru

- Nesušte bielizeň s horľavými látkami, napr. petrolej alebo alkohol. V opačnom prípade môže dôjsť k explózií.
- Spotrebič obsahuje ekologické, ale horľavé chladivo R290. V blízkosti spotrebiča nepoužívajte otvorený oheň.
- V spotrebiči nesušte bielizeň, ktorá bola čistená priemyselnými chemikáliami.
- V spotrebiči nesušte nevypratú bielizeň.
- Bielizeň, ktorá bola znečistená kuchynským olejom, acetónom, alkoholom, benzínom, petrolejom, odstraňovačom škvŕn, terpentínom, voskom a odstraňovačmi vosku, musí byť pred sušením umytá v horúcej vode s väčším množstvom saponátu.

- Predmety, ako penová guma (latexová pena), sprchovacie čiapky, nepremokavé textilie, výrobky z gumených odevov alebo vankúše opatrené podložkami z penovej gumeny, nesmiete sušiť v tejto sušičke.
- Aviváže alebo podobné výrobky by sa mali používať podľa pokynov na použitie aviváže.
- Bielizeň znečistená olejom sa môže samovznietiť keď je vystavená zdroju tepla sušičky. Zahriatie oleja spôsobí oxidačnú reakciu, ktorá vytvára teplo. Ak teplo nemôže uniknúť, môže sa bielizeň dostatočne zahriať a vznietiť sa.
- Pred vložením bielizne vyberte z vreciek všetky predmety, napríklad zapaľovače a zápalky.
- Bielizeň, ktorá obsahuje rastlinný alebo kuchynský olej alebo bola kontaminovaná výrobkami na starostlivosť o vlasy, musíte pred vložením do sušičky najskôr umyť v horúcej vode so saponátom.
- Varovanie: Nikdy nezastavujte sušičku pred koncom cyklu sušenia, ak bielizeň rýchlo nevyberiete a nerozložíte tak, aby sa teplo rozptýlilo.
- Otvory nesmú byť zakryté.
- Filter čistite po každom cykle sušenia.
- Okolo sušičky sa nesmú nahromadiť žmolky.



## Bezpečnosť detí

- Tento spotrebič môžu používať deti od 8 rokov a osoby so zníženými fyzickými, zmyslovými alebo mentálnymi schopnosťami alebo s nedostatkom skúseností a znalostí, ak sú pod dozorom alebo boli poučené o bezpečnom používaní spotrebiča a porozumeli prípadným riziká. Deti sa so spotrebičom nesmú hrať. Čistenie a údržbu nesmú vykonávať deti bez dozoru.
- Deti musia byť pod dozorom, aby sa so spotrebičom nehrali.
- Deti mladšie ako 3 roky by ste mali mať pod neustálym dozorom.
- Po použití vždy zatvorte dvierka.

Takto sa vyhnete nebezpečenstvu:

1. že deti vylezú na sušičku, vlezú do nej, alebo v nej schovávajú nejaké predmety,
2. že do sušičky vlezú domáce zvieratá alebo iné malé zvieratá.

## Správna likvidácia tohto spotrebiča:



Toto označenie znamená, že tento výrobok nesmie byť zlikvidovaný spolu s komunálnym odpadom. Aby ste zabránili možnému poškodeniu životného prostredia alebo zdravia ľudí nekontrolovanou likvidáciou odpadu, recyklujte opotrebovaný spotrebič zodpovedne. Recykláciou podporíte udržanie prírodných zdrojov. Opatrebovaný spotrebič odovzdajte na príslušnom zbernom mieste alebo kontaktujte predajcu, u ktorého ste spotrebič kúpili. Môžu tento výrobok odovzdať na recykláciu bezpečnú pre životné prostredie.

## Likvidácia obalového materiálu

- Obal spotrebiča je navrhnutý tak, aby chránil spotrebič pred poškodením počas prepravy. Obalové materiály sú ekologické a mali by sa recyklovať. Recyklácia obalov pomôže znížiť použitie surovín vo výrobnom procese a množstvo odpadu na skládkach.

<b>Model</b>	<b>Kapacita</b>
PDCI 8 E King	8,0 kg
PDCI 9 D King	9,0 kg
PDCI 10 D King	10,0 kg

## ČASŤ 2: INŠTALÁCIA

### ■ Popis spotrebiča

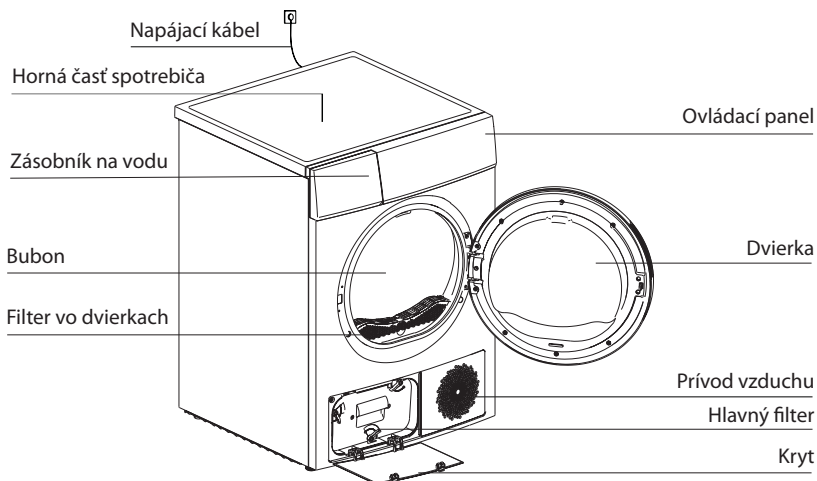

#### **Poznámka!**

- Spotrebič, ktorý ste si kúpili sa môže líšiť od ilustrácie.

### Príslušenstvo

Nasledujúce príslušenstvo obsahujú len niektoré modely.

Ak vaša sušička obsahuje nasledujúce príslušenstvo, pri inštalácii postupujte podľa nižšie uvedených pokynov.

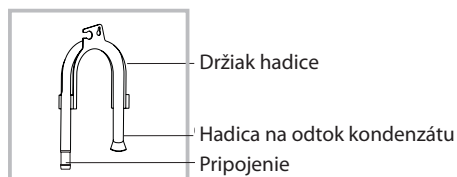

## ■ Inštalácia

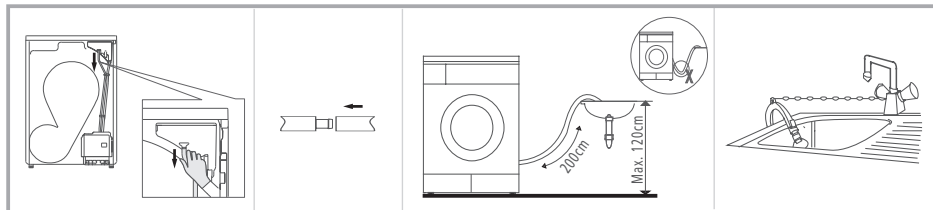

Vyberte odtokovú hadicu z krytu.

Pripojte odtokovú hadicu k vonkajšej odtokovej hadici.

Umiestnite držiak hadice na okraj umývadla alebo vane.

## Preprava

Pri preprave a premiestnení spotrebiča sa pohybujte opatrne. Spotrebič uchopte za pevné časti, dvierka pri premiestnení a preprave nepoužívajte ako rukoväť. Ak sušičku nie je možné prepravovať vo vzpriamenej polohe, môžete ju nakloniť na pravú stranu maximálne o 30 °.

## Nebezpečenstvo poranenia a poškodenia!

Nesprávne zaobchádzanie so spotrebičom môže spôsobiť zranenie.

- Spotrebič je veľmi ťažký. Vždy ho prepravujte alebo prenášajte vo dvojici.
- Pri premiestňovaní spotrebiča odstráňte všetky prekážky, ktoré by vám mohli prekážať, napr. otvorte dvere a odstráňte predmety ležiace na podlahe.
- Nepoužívajte otvorené dvierka ako rukoväť.
- Pred použitím spotrebiča odstráňte všetok obalový materiál.
- Pred prvým použitím sušičku skontrolujte, či nemá viditeľné poškodenia. Poškodenú sušičku neinštalujte ani nepoužívajte.
- Neinštalujte sušičku v miestnosti, kde hrozí nebezpečenstvo mrazu. Pri teplotách okolo bodu mrazu nemusí sušička správne fungovať. Ak necháte skondenzovanú vodu zamrznúť v čerpadle a hadiciach, hrozí trvalé poškodenie spotrebiča.

## Umiestnenie

### ⚠ Varovanie!

- Deti sa môžu zamotať do fólie z balenia, prehltnúť malé časti a udušiť sa. Nenechajte deti hrať sa s obalovými materiálmi.
- Spotrebič neinštalujte za uzamykateľné dvere, posuvné dvere alebo dvere so závesom na opačnej strane ako dvierka sušičky, aby nebolo obmedzené úplné otvorenie dvierok sušičky.
- Pod sušičkou nesmie byť umiestnený koberec s hlbokým vlasom. Môže spôsobiť nahromadenie tepla, ktoré by narušilo prevádzku spotrebiča.

1. Odporúčame umiestniť sušičku v blízkosti práčky.
2. Neumiestňujte túto sušičku na práčku bez špeciálnej súpravy. (Ak chcete sušičku položiť na práčku, kúpte súpravu, ktorá to umožňuje. Inštaláciu musí vykonať výrobca, jeho servisný technik alebo podobne kvalifikovaná osoba.)
3. Sušičku umiestnite na čistom mieste, kde sa nehromadia nečistoty. Vzduch musí byť schopný voľne cirkulovať okolo spotrebiča. Nezakrývajte predný prívod vzduchu alebo mriežku nasávania vzduchu v zadnej časti spotrebiča.
4. Aby počas používania sušička nevíbrovala a aby bola úroveň hluku minimálna, umiestnite sušičku na pevný a rovný povrch.
5. Nikdy neodstraňujte nožičky.

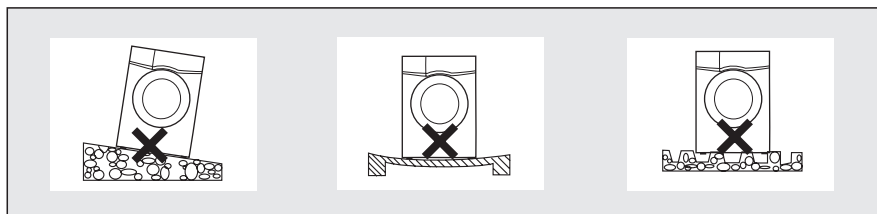

## Vyrovnanie spotrebiča

Keď je sušička na mieste, pomocou vodováhy skontrolujte, či je vyrovnaná. Ak nie, nastavte nožičky ručne alebo pomocou kľúča.

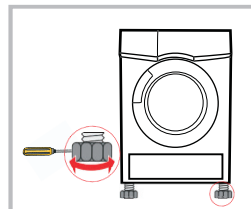

## Pripojenie k napájaniu

1. Skontrolujte, či je napätie v sieti rovnaké ako parametre na výrobnom štítku.
2. Nepripájajte sušičku rozbočovaču, univerzálnej zástrčke alebo zásuvke, nepoužívajte adaptére ani predĺžovacie káble s viacerými zásuvkami.

## ČASŤ 3: OBSLUHA

### ■ Rýchly štart

#### **Poznámka!**

Pred použitím sa uistite, že je sušička správne nainštalovaná.

### Pred sušením

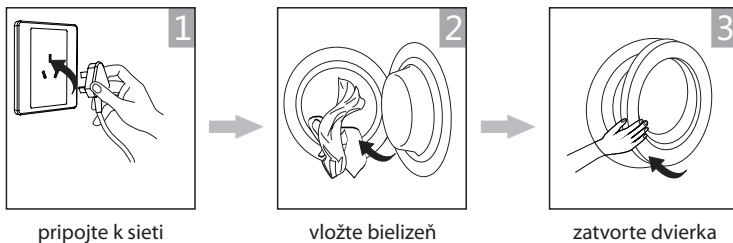

### Sušenie

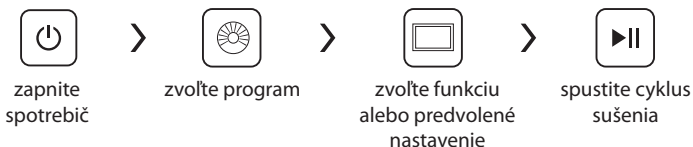

### Po ukončení sušenia

Po ukončení sušenia budete počuť zvukový signál a na displeji sa zobrazí „0:00“.

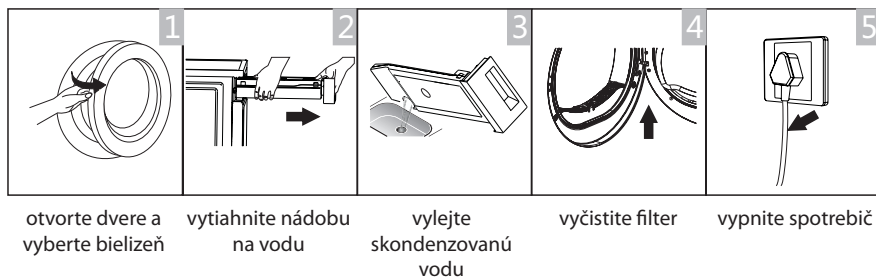

#### **Poznámka!**











- Ak používate zásuvka s vypínačom, stlačením vypínača vypnete napájanie.

## ■ Pred každým sušením

### Poznámka!

- Po preprave nechajte spotrebič stáť 2 hodiny. Pred prvým použitím vyčistite vnútro bubna mäkkou utierkou.
    1. Vložte do bubna niekoľko čistých handier.
    2. Pripojte napájanie a stlačte tlačidlo (Zapnutia / Vypnutia).
    3. zvolte program (Osvieženie) a stlačte tlačidlo (Štart / Pauza).
    4. Po ukončení tohto programu vyčistite filter vo dverkách podľa pokynov v časti „Čistenie a starostlivosť“.
  - Počas sušenia bude kompresor a voda generovať určitý hluk, ktorý je úplne normálny.
1. Pred sušením bielizeň v práčke dôkladne odstredte. Vysoká rýchlosť odstredovania skraca čas sušenia a šetrí energiu.
  2. Ak chcete dosiahnuť rovnomerný výsledok sušenia roztriedte bielizeň podľa typu látky a zvolte vhodný program sušenia.
  3. Pred sušením zatvorte zipsy, odstráňte háčiky a očka, zapnite gombíky, zaviažte opasky z látky atď.
  4. Vyberte z vreciek všetky predmety, napríklad zapaľovače a zápalky.
  5. Zašite alebo odstráňte kostice z podprseniek.
  6. Zatvorte obliečky na periny a obliečky na vankúše, aby ste zabránili zrolovaniu malých predmetov v nich.
  7. Aby sa bundy rovnomerne vysušili nechajte ich otvorené a rozopnite všetky dlhé zipsy.
  8. Oblečenie nesusťe veľmi dlho, pretože sa veľmi suchá bielizeň ľahko pokrčí.
  9. Nesusťe predmety obsahujúce gumu alebo podobné elastické materiály.
  10. Udržiavajte priestor okolo sušičky čistý. Uhoľný prach alebo múka môžu spôsobiť explóziu.
  11. Dvierka sušičky otvárajte až po ukončení programu, aby nedošlo k obarveniu horúcou parou alebo popáleniu horúcim bubnom.
  12. Po každom použití vyčistite filter na vlákna a vyprázdňte nádobu na vodu. Predídete tak predĺženiu doby sušenia a zvýšeniu spotreby energie.
  13. Nesusťe chemicky čistené oblečenie.

Referenčná hmotnosť suchého oblečenia (hmotnosť na kus)

 Svrter (zmiešané 800 g)	 Bunda (bavlna 800 g)	 Džínsy (800 g)	 Osuška (bavlna 900 g)
 Plachta na jednu posteľ (bavlna 600 g)	 Pracovné oblečenie (1120 g)	 Pyžamo (200 g)	 Košeľa (bavlna 300 g)
 Tričko (bavlna 180 g)	 Spodná bielizeň (bavlna 70 g)	 Ponožky (zmiešané 50 g)	

### Poznámka!

- Nevkladajte viac bielizne ako je predpísané.
- Kvapkajúcu mokrá bielizeň nesusťe. Môžete poškodiť sušičku.

V sušičke sušte len vlhkú bielizeň.

Symbole na oblečení:

- Vhodné na sušenie v sušičke.
- Normálne sušenie: Sušenie je možné pri štandardnom zaťažení bubna a teplote 80 °C.
- Mierne sušenie: Pri sušení musíte byť opatrní. Vyberte šetrný cyklus so zníženou teplotou.
- Nevhodné na sušenie v sušičke: Bielizeň nevhodná na sušenie v sušičke.

## ■ Ovládací panel

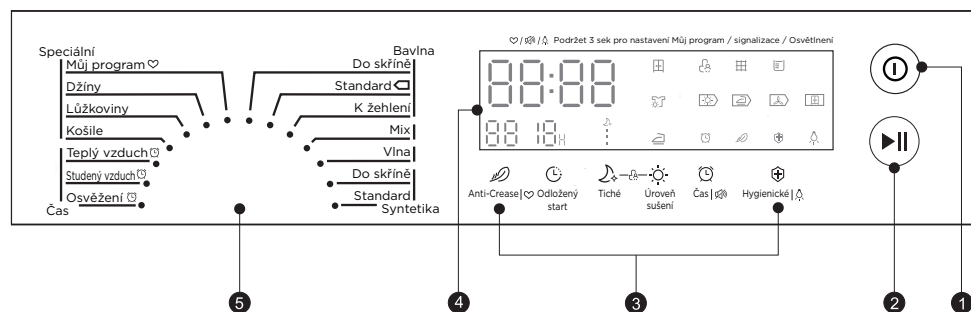

### 1 Zapnutie / Vypnutie

Zapnutie alebo vypnutie spotrebiča.

### 2 Štart / Pauza

Stlačením tlačidla spustíte alebo pozastavíte cyklus sušenia.

### 3 Možnosti

Tieto tlačidlá slúžia na nastavenie dodatočných funkcií.

### 4 Displej

Tento displej zobrazuje nastavenie, odhadovaný zostávajúci čas a stavové správy sušičky.

### 5 Programy

Rôzne cykly sušičky je možné zvoliť podľa potrieb používateľa, aby sa zabezpečili efektívnejšie výsledky sušenia.



## ■ Funkcie

Anti-  
Crease

### Anti-Crease

Na konci cyklu sušenia je doba proti pokrčeniu 30 minút (predvolené nastavenie) alebo 120 minút (voliteľné). Táto funkcia zabráni pokrčeniu bielizne. Počas fázy proti pokrčeniu je možné bielizeň vybrať zo sušičky. Túto funkciu majú všetky programy okrem (Studený vzduch), (Vlna) a (Osvieženie).

Odložený  
štart

### Odložený štart

Táto funkcia slúži na odloženie spustenia programu sušenia až o 24 hodín. Keď sa spustí odložený program, na displeji sa začne odpočítavať čas a bliká ikona odloženého štartu.

1. Vložte bielizeň a uistite sa, že sú dvierka sušičky zatvorené.
2. Stlačte tlačidlo (Zapnutie / Vypnutie), a pomocou voliča programov zvolte požadovaný program.
3. Teraz môžete podľa potreby zvoliť funkcie (Anti-Crease) alebo (Signál).
4. Stlačte tlačidlo (Odložený štart).
5. Opakovaným stláčaním tlačidla (Odložený štart) zvolte požadovaný čas odloženia.
6. Po stlačení tlačidla (Štart / Pauza) sa spustí cyklus sušenia.  
Po uplynutí času odloženia sa cyklus sušenia spustí automaticky.
7. Ak opäť stlačíte tlačidlo (Štart / Pauza), funkcia odloženia sa pozastaví.
8. Ak chcete funkciu (Odložený štart) zrušiť, stlačte tlačidlo (Zapnutie / Vypnutie).

Tiché

### Tiché

Rýchlosť otáčania bubna sa zníži, znížila sa tak hlučnosť sušičky, ale predĺži sa čas sušenia.

Úroveň  
sušenia

### Úroveň sušenia

Úroveň vysušenia bielizne môžete upraviť stlačením tlačidla (Úroveň sušenia). Máte k dispozícii štyri stupne.

1. Funkciu úrovne sušenia je možné aktivovať len pred spustením programu.
2. Opakovaným stláčaním tlačidla (Úroveň sušenia) zvýšite stupeň vysušenia.
3. Okrem programu (Bavlna k žehlení), (Vlna), (Teplý vzduch), (Studený vzduch) a (Osvieženie) je možné všetky ostatné programy upraviť pomocou funkcie (Úroveň sušenia).

Čas

### Čas

Keď je zvolený program (Teplý vzduch) alebo (Studený vzduch) alebo (Osvieženie), pomocou tlačidla (Čas) môžete upraviť čas sušenia v 10 minútových krokoch.

Hygienické















### Hygienické

Po zvolení programu môžete podľa potreby zvoliť aj funkciu (Hygienické). Túto funkciu zvolíte stlačením tlačidla (Hygienické). Opätovným stlačením tlačidla funkciu deaktivujete. Po zvolení funkcie (Hygienické) sa bielizeň počas procesu sušenia sterilizuje, vďaka čomu je čistejšia a bezpečnejšia. Túto funkciu používajte veľmi opatrne pri tenkej alebo jemnej bielizni.

### **Detská zámka**

1. Tento spotrebič je vybavený funkciou detskej zámky, ktorá zabráni deťom v stláčaní tlačidiel a náhodnej voľbe funkcií.
2. Počas prebiehajúceho cyklu sušenia, súčasným stlačením tlačidiel (Tiché) a (Úroveň sušenia), na 3 sekundy spustíte funkciu detskej zámky.
3. Keď je funkcia detskej zámky aktivovaná, na displeji sa zobrazí ikona detskej zámky a všetky tlačidlá sú deaktivované, okrem tlačidla (Zapnutie / Vypnutie).
4. Ak chcete funkciu detskej zámky deaktivovať, stlačte súčasne na 3 sekundy tlačidlá (Tiché) a (Úroveň sucha).

## ■ Ikony na displeji

	Odložený štart
	Detská zámka
	Indikátor zostávajúceho času / chybové hlásenie
	Fáza cyklu sušenia
	Vyčistenie filtrov (Varovanie)
	Prázdna nádoba na vodu (Varovanie)
	Úroveň sušenia
	Osvetlenie
	Signál
	Anti-Crease
	Môj program
	Tiché
	Hygienické
	Čas



Cyklus sušenia vlny v tomto spotrebiči bol schválený spoločnosťou Woolmark Company za predpokladu, že sú sušené podľa pokynov na štítku odevu a podľa pokynov výrobcu tejto sušičky. M1716.

## ■ Programy

### Volič programu

1. Keď sa rozsvieti LED displej, otáčaním voliča programu zvolte požadovaný program.
2. Zvolte doplnkové funkcie (odložený štart), (Čas), (Úroveň sušenia), (Anti-Crease) alebo (Hygienické).
3. Stlačte tlačidlo (Štart / Pauza).
4. Po ukončení programu stlačte tlačidlo (Zapnutie / Vypnutie).

### Spustenie programu

Po spustení programu sa bubon začne otáčať. LED indikátor fázy cyklu sa rozsvieti a na displeji sa zobrazí zostávajúci čas programu.

### Ukončenie programu

1. Po ukončení programu sa bubon prestane otáčať. Na displeji sa zobrazí „0:00“, a rozsvieti sa LED indikátory fázy sušenia s indikátorom „End“. Ak nevyberiete bielizeň, sušička spustí funkciu (Anti-Crease). Po vybratí bielizne stlačením tlačidla (Zapnúť / Vypnúť) vypnite spotrebič a odpojte zástrčku od zásuvky.
2. Ak sa počas sušenia spotrebič neočakávane zastaví, alebo ak sa na sušičke zobrazí chybový kód, pokúpte sa vyriešiť problém podľa časti „Riešenie problémov“.

## ■ Tabuľka programov sušenia

### PDCI 8 E KING

Program		Maximálna náplň	Použitie / Vlastnosti	Odložený štart	Čas
Bavlna	Do skrine	8,0 kg	Na jedno- alebo viacvrstvovú bavlnenú bielizeň, ktoré sa má úplne vysušiť na uskladniť.	ÁNO	NIE
	Štandard □				
	Na žehlenie				
Mix		3,5 kg	Na zmesové tkaniny z bavlny a syntetiky.	ÁNO	NIE
Syntetik	Do skrine	3,5 kg	Na hrubé alebo viacvrstvové syntetické tkaniny, ktoré chcete úplne vysušiť.	ÁNO	NIE
	Štandard		Na sušenie tenkého syntetického textilu, ktorý sa nežehlí, napríklad košeľa, detské plátenky alebo ponožky.		
Vlna		1,0 kg	Na vlnené oblečenie, ktoré je možné prať v práčke.	ÁNO	ÁNO
Špeciálne	Môj program	–	Definovanie a uloženie vášho obľúbeného programu.	ÁNO	–
	Džínsy	4,0 kg	Na sušenie džínsov alebo oblečenia na voľný čas, ktoré sa v práčke odstreďujú vysokou rýchlosťou..	ÁNO	NIE
	Posteľná bielizeň	4,0 kg	Na sušenie posteľnej bielizne alebo podobných veľkých predmetov.		
	Košele	1,0 kg	Na bielizeň, napríklad košeľa a blúzky, ktoré sú nekrčivé, a nemusia sa žehliť. Oblečenie vložte voľne do sušičky. Po zaschnutí ju rýchlo vyberte a zaveste na vešiak na šaty.		
Čas	Teplý vzduch	–	Na sušenie jednotlivých kusov oblečenia alebo na dokončenie procesu sušenia viacvrstvových látok s rôznou reakciou na sušenie, napríklad bundy, vankúše alebo objemné predmety. 10 až 120 minút (v 10 minútových krokoch).	ÁNO	ÁNO
	Chladný vzduch	–	Na prevzdušnenie oblečenia bez ohrievania. 10 min až 30 minút (v 10 minútových krokoch).		
	Osvieženie	1,0 kg	Na osvieženie odevov, ktoré ste mali dlhodobo uskladnené v uzavretom priestore alebo na odstránenie zápachu. 20 až 150 minút (v 10 minútových krokoch).		

- Poznámka pre testovacie ústavy:  
□ Testovací program pre energetické označovanie v súlade s nariadením 392/2012 / EÚ, meraný v súlade s normou EN 61121 a vhodný na sušenie bežnej náplne bavlny pri menovitej kapacite.

## PDCI 9 D KING

Program		Maximálna náplň	Použitie / Vlastnosti	Odložený štart	Čas
Bavlna	Do skrine	9,0 kg	Na jedno- alebo viacvrstvovú bavlnenú bielizeň, ktoré sa má úplne vysušiť na uskladniť.	ÁNO	NIE
	Štandard ☐				
	Na žehlenie		Na jednovrstvovú bavlnenú bielizeň, ktorá zostane vlhká pre žehlenie.		
Mix		3,5 kg	Na zmesové tkaniny z bavlny a syntetiky.	ÁNO	NIE
Syntetik	Do skrine	3,5 kg	Na hrubé alebo viacvrstvové syntetické tkaniny, ktoré chcete úplne vysušiť.	ÁNO	NIE
	Štandard		Na sušenie tenkého syntetického textilu, ktorý sa nežeľhí, napríklad košeľe, detské plátenky alebo ponožky.		
Vlna		1,0 kg	Na vlnené oblečenie, ktoré je možné prať v práčke.	ÁNO	ÁNO
Špeciálne	Môj program	–	Definovanie a uloženie vášho obľúbeného programu.	ÁNO	–
	Džínsy	4,5 kg	Na sušenie džínsov alebo oblečenia na voľný čas, ktoré sa v práčke odstreďujú vysokou rýchlosťou..	ÁNO	NIE
	Posteľná bielizeň	4,5 kg	Na sušenie posteľnej bielizne alebo podobných veľkých predmetov.		
	Košeľe	1,0 kg	Na bielizeň, napríklad košeľe a blúzky, ktoré sú nekrčivé, a nemusia sa žehliť. Oblečenie vložte voľne do sušičky. Po zaschnutí ju rýchlo vyberte a zaveste na vešiak na šaty.		
Čas	Teplý vzduch	–	Na sušenie jednotlivých kusov oblečenia alebo na dokončenie procesu sušenia viacvrstvových látok s rôznou reakciou na sušenie, napríklad bundy, vankúše alebo objemné predmety. 10 až 120 minút (v 10 minútových krokoch).	ÁNO	ÁNO
	Chladný vzduch	–	Na prevzdušnenie oblečenia bez ohrievania. 10 min až 30 minút (v 10 minútových krokoch).		
	Osvieženie	1,0 kg	Na osvieženie odevov, ktoré ste mali dlhodobo uskladnené v uzavretom priestore alebo na odstránenie zápachu. 20 až 150 minút (v 10 minútových krokoch).		

- Poznámka pre testovacie ústavy:  
☐ Testovací program pre energetické označovanie v súlade s nariadením 392/2012 / EÚ, meraný v súlade s normou EN 61121 a vhodný na sušenie bežnej náplne bavlny pri menovitej kapacite.

## PDCI 10 D KING

Program		Maximálna náplň	Použitie / Vlastnosti	Odložený štart	Čas
Bavlna	Do skrine	10,0 kg	Na jedno- alebo viacvrstvovú bavlnenú bielizeň, ktoré sa má úplne vysušiť na uskladniť.  Na jednovrstvovú bavlnenú bielizeň, ktorá zostane vlhká pre žehlenie.	ÁNO	NIE
	Štandard ☐				
	Na žehlenie				
Mix		4,0 kg	Na zmesové tkaniny z bavlny a syntetiky.	ÁNO	NIE
Syntetik	Do skrine	4,0 kg	Na hrubé alebo viacvrstvové syntetické tkaniny, ktoré chcete úplne vysušiť.	ÁNO	NIE
	Štandard		Na sušenie tenkého syntetického textilu, ktorý sa nežeľhí, napríklad košeľe, detské plátenky alebo ponožky.		
Vlna		1,0 kg	Na vlnené oblečenie, ktoré je možné prať v práčke.	ÁNO	ÁNO
Špeciálne	Môj program	–	Definovanie a uloženie vášho obľúbeného programu.	ÁNO	–
	Džínsy	5,0 kg	Na sušenie džínsov alebo oblečenia na voľný čas, ktoré sa v práčke odstreďujú vysokou rýchlosťou..	ÁNO	NIE
	Posteľná bielizeň	5,0 kg	Na sušenie posteľnej bielizne alebo podobných veľkých predmetov.		
	Košeľe	1,0 kg	Na bielizeň, napríklad košeľe a blúzky, ktoré sú nekrčivé, a nemusia sa žehliť. Oblečenie vložte voľne do sušičky. Po zaschnutí ju rýchlo vyberte a zaveste na vešiak na šaty.		
Čas	Teplý vzduch	–	Na sušenie jednotlivých kusov oblečenia alebo na dokončenie procesu sušenia viacvrstvových látok s rôznou reakciou na sušenie, napríklad bundy, vankúše alebo objemné predmety. 10 až 120 minút (v 10 minútových krokoch).	ÁNO	ÁNO
	Chladný vzduch	–	Na prevzdušnenie oblečenia bez ohrievania. 10 min až 30 minút (v 10 minútových krokoch).		
	Osvieženie	1,0 kg	Na osvieženie odevov, ktoré ste mali dlhodobo uskladnené v uzavretom priestore alebo na odstránenie zápachu. 20 až 150 minút (v 10 minútových krokoch).		

- Poznámka pre testovacie ústavy:  
☐ Testovací program pre energetické označovanie v súlade s nariadením 392/2012 / EÚ, meraný v súlade s normou EN 61121 a vhodný na sušenie bežnej náplne bavlny pri menovitej kapacite.

## ■ Informácie o spotrebe

Model	Program	Kapacita	Rýchlosť odstreďovania / zvyšková vlhkosť	Čas sušenia	Spotreba energie
PDCI 8 E KING	Bavlna štandard	8 kg	1000 ot./min / 60%	159 min	1,46 kWh
	Bavlna štandard	4 kg	1000 ot./min / 60%	96 min	0,82 kWh
	Syntetika štandard	3,5 kg	800 ot./min / 40%	55 min	0,50 kWh
PDCI 9 D KING	Bavlna štandard	9 kg	1000 ot./min / 60%	180 min	1,62 kWh
	Bavlna štandard	4,5 kg	1000 ot./min / 60%	104 min	0,89 kWh
	Syntetika štandard	3,5 kg	800 ot./min / 40%	56 min	0,56 kWh
PDCI 10 D KING	Bavlna štandard	10 kg	1000 ot./min / 60%	190 min	1,77 kWh
	Bavlna štandard	5 kg	1000 ot./min / 60%	112 min	0,97 kWh
	Syntetika štandard	4 kg	800 ot./min / 40%	60 min	0,61 kWh

### **Poznámka!**

- Hrubé alebo viacrstvové tkaniny, napríklad bundy, nie je ľahké vysušiť. Radšej zvolte program Bavlna do skrine.
- Pretože nerovný materiál, hrubé a viacrstvové oblečenie nie je ľahké vysušiť, musíte zvoliť aj vhodný čas sušenia, ak sú niektoré jeho časti po ukončení programu stále vlhké.
- ❶ Všetky údaje sú merané v súlade s normou EN 61121. Skutočná spotreba sa môže líšiť od hodnôt uvedených v tabuľke v závislosti od množstva bielizne, druhu látky, zvyškovej vlhkosti a zvolených doplnkových funkcií.



## ČASŤ 4: ÚDRŽBA

### ■ Čistenie a starostlivosť

#### Vyprázdenie nádoby na vodu

1. Vytiahnite a podržte nádobu na vodu dvomi rukami.
2. Nakloňte nádobu na vodu, vylejte skondenzovanú vodu.
3. Vložte nádobu na vodu späť.

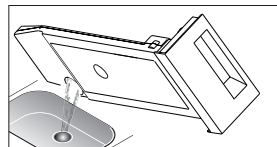
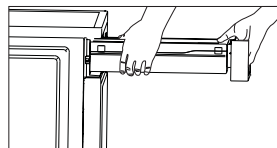

#### ⚠ Varovanie!

- Po každom použití nádobu na vodu vyprázdnite. Po úplnom naplnení nádoby na vodu sa program pozastaví a rozsvieti sa ikona „E“: Po vyprázdení nádoby sušičku opäť spustíte stlačením tlačidla (Štart / Pauza).
- Skondenzovanú vodu nepite.
- Nepoužívajte sušičku bez nádoby na vodu.

#### Čistenie filtrov

Táto sušička má filter na zachytávanie prachu vo dvierkach a základný filter pred výmenníkom tepla. Po každom cykle nezabudnite vyčistiť filter vo dvierkach. Základný filter je potrebné vyčistiť po každom piatom programe.

#### Čistenie filtra vo dvierkach

1. Otvorte dvierka.
2. Vyberte filter vo dvierkach.
3. Otvorte filter a vyberte z neho žmolky. Môžete ho vyčistiť aj vo vode.
4. Filter vo dvierkach pred opätovným vložením dôkladne vysušte.

#### 📌 Poznámka!

- Pri vkladaní filtra dbajte na správnu polohu.

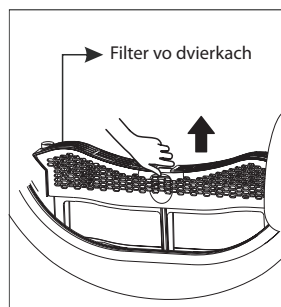

## Vyčistite základný filter

1. Otvorte kryt.
2. Odistite tri zaistovacie prvky a uchopte rukoväť filtra.
3. Základný filter vyberte a vyčistite ho.  
Ak je na filtri veľmi veľa vlákien, vyčistite ho vo vode.  
Pred opätovným vložením filter dôkladne vysušte.
4. Vyčistite gumové tesnenie na filtri aj na rukoväti.
5. Vložte filter.
6. Zaisťujte tri zaistovacie prvky a uistite sa, že sú v správnej polohe.
7. Zatvorte kryt, pokiaľ nezacvakne.

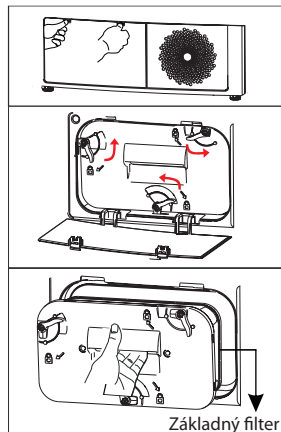

### Poznámka!

- Vlákna nahromadené na filtri blokujú cirkuláciu vzduchu. Ak nebudete filter pravidelne čistiť, zvýši sa čas sušenia a spotreba energie.
- Pred čistením odpojte napájací kábel!
- Nepoužívajte sušičku bez filtra!
- Základný filter vyčistite po každom piatom cykle sušenia, aby ste zabránili hromadeniu vlákien vo vnútri sušičky.

## Vyčistite výmenníka tepla

### Varovanie!

Nedotýkajte sa výmenníka tepla rukami, mohlo by sa popáliť.

- Podľa potreby, približne raz za 6 mesiacov, odstráňte žmolky z výmenníka tepla pomocou vysávača a prachovej kefy.
- Pri čistení na výmenník tepla netlačte. V opačnom prípade by sa mohol výmenník tepla poškodiť. Sušička nebude správne pracovať, ak sú chladiace prvky poškodené alebo ohnuté.

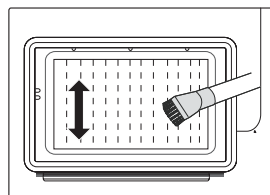

## Čistenie sušičky

### Varovanie!

- Pred čistením odpojte napájací kábel!
- Sušičku čistite utierkou mierne navlhčenou v čistej vode.
- Nepoužívajte rozpúšťadlá, abrazívne čističe, čističe skla ani univerzálne čističe. Mohli by poškodiť plastové povrchy a niektoré ďalšie časti spotrebiča.
- Pri čistení používajte rukavice.

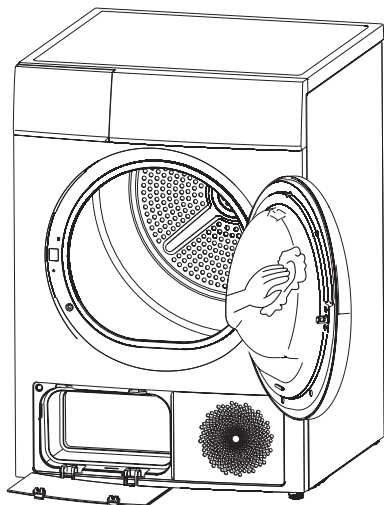

- Pripravte utierku mierne navlhčenú v čistej vode.
- Vyčistite dvierka, hlavne ich vnútro.
- Vyčistite tesnenie okolo otvoru dvierok.
- Vyčistite snímač vlhkosti vo vnútri bubna.
- Vyberte všetky filtre, vyčistite tesnenie a otvory na prúdenie vzduchu.
- Pred spustením sušičky všetky časti vysušte mäkkou utierkou.

## ■ Riešenie problémov

Veľa porúch, ktoré sa môžu vyskytnúť pri každodennej prevádzke, je možné ľahko odstrániť. Ušetríte tak čas a peniaze, pretože nebude potrebný výjazd servisného technika. Nasledujúce informácie vám pomôžu zistiť príčinu poruchy a vyriešiť ju.

Zobrazenie na displeji	Príčina	Riešenie
"E32"	Porucha snímača vlhkosti	Ak sa vyskytne problém, obráťte sa na miestne servisné stredisko.
"E33"	Porucha snímača teploty	
"E64"	Chyba komunikácie s BLDC motorom	
"E82"	Chyba komunikácie s PCB	
	Porucha vodného čerpadla alebo porucha snímača hladiny vody	Vyprázdnite zásobník vody
	Zásobník vody plný	



### Varovanie!

- Opravy môže vykonávať len autorizovaný servisný technik.
- Ak LED indikátor zobrazuje ďalšie výzvy a sušička nefunguje, kontaktujte servisné stredisko.



### Poznámka!

Skôr ako budete kontaktovať servisné stredisko, skontrolujte spotrebič podľa týchto pokynov, možno sa vám podarí problém vyriešiť.

Problém	Riešenie
<ul style="list-style-type: none"> <li>• Displej sa nerozsvietil.</li> </ul>	<ul style="list-style-type: none"> <li>• Skontrolujte, či nie je prerušená dodávka elektrickej energie.</li> <li>• Skontrolujte, či je spotrebič pripojený k elektrickej sieti.</li> <li>• Skontrolujte zvolený program.</li> <li>• Stlačte tlačidlo (Zapnutie/Vypnutie).</li> </ul>
<ul style="list-style-type: none"> <li>• Svieti hlásenie "E":</li> </ul>	<ul style="list-style-type: none"> <li>• Skontrolujte nádobu na vodu. Ak je plná, vylejte skondenzovanú vodu a sušičku opäť zapnite.</li> <li>• Ak nádoba nie je plná, sušičku opäť spustite.</li> <li>• Ak svieti ikona "E" aj po vykonaní týchto dvoch krokov, kontaktujte servisné stredisko.</li> </ul>
<ul style="list-style-type: none"> <li>• Svieti hlásenie "E":</li> </ul>	<ul style="list-style-type: none"> <li>• Vyčistite základný filter.</li> </ul>
<ul style="list-style-type: none"> <li>• Sušička sa nespustila.</li> </ul>	<ul style="list-style-type: none"> <li>• Pripojte sušičku k elektrickej sieti.</li> <li>• Zapnite sušičku.</li> <li>• Skontrolujte, či sú dvierka zatvorené.</li> <li>• Skontrolujte, či je zvolený program.</li> <li>• Stlačte tlačidlo (Štart / Pauza).</li> </ul>
<ul style="list-style-type: none"> <li>• Nie je dosiahnutý požadovaný stupeň vysušenia, alebo čas sušenia je veľmi dlhý</li> </ul>	<ul style="list-style-type: none"> <li>• Vyčistite základný filter a výmenník tepla.</li> <li>• Vyprázdňte nádobu na vodu.</li> <li>• Skontrolujte odtokovú hadicu.</li> <li>• Skontrolujte, či je miesto inštalácie vhodné.</li> <li>• Prívod vzduchu udržiavajte čistý.</li> <li>• Zvoľte program s vyššou úrovňou intenzity sušenia alebo časový program.</li> </ul>
<ul style="list-style-type: none"> <li>• Počuť hučanie.</li> </ul>	<ul style="list-style-type: none"> <li>• Zvuk počas prevádzky kompresora je úplne bežný a neznamená poruchu.</li> </ul>
<ul style="list-style-type: none"> <li>• Na konci programu sa sušička vypne.</li> </ul>	<ul style="list-style-type: none"> <li>• Sušička sa automaticky vypne z dôvodu úspory energie. Toto nie je chyba, ale normálna funkcia.</li> </ul>



### Varovanie!

Ak sami nedokážete vyriešiť problém a potrebujete pomoc:

- Stlačte tlačidlo (Zapnutie / Vypnutie).
- odpojte spotrebič od elektrickej siete a kontaktujte servisné stredisko.

## ■ Technické údaje

Parameter \ Model	PDCI 8 E KING	PDCI 9 D KING	PDCI 10 D KING
Rozmery (D x Š x V)	640 x 595 x 845 (mm)	640 x 595 x 845 (mm)	640 x 595 x 845 (mm)
Okolité teplota	+ 5°C ~ +35°C	+ 5°C ~ +35°C	+ 5°C ~ +35°C
Menovitý vstupný výkon	750 W	750 W	750 W
Menovité napätie	220 - 240 V~	220 - 240 V~	220 - 240 V~
Menovitá frekvencia	50 Hz	50 Hz	50 Hz
Chladivo	R290	R290	R290
Hmotnosť produktu	53 kg	53 kg	53 kg
Menovitá kapacita	8,0 kg	9,0 kg	10,0 kg
GWP	3	3	3
CO <sub>2</sub> - eq	0,00 T	0,00 T	0,00 T
Množstvo chladiva	120 g	120 g	120 g

Obsahuje fluórovane skleníkové plyny, na ktoré sa vzťahuje Kjótsky protokol.  
Hermeticky uzavreté.

### Poznámka!

- Menovitá kapacita je maximálne množstvo bielizne, ktoré je možné sušiť naraz. Uistite sa, či oblečenie určené na sušenie, ktoré je vložené do spotrebiča neprekračuje menovitú kapacitu.
- Neumiestňujte bubnovú sušičku do miestnosti, kde hrozí nebezpečenstvo mrazu. Pri teplotách okolo bodu mrazu nemusí bubnová sušička fungovať správne.
- Existuje riziko poškodenia, ak je skondenzovaná voda ponechaná v čerpadle, hadiciach a/alebo zásobníku na skondenzovanú vodu a zamrzne.

## ■ Informačný list

Model	PDCI 8 E KING
Menovitá kapacita	8,0 kg
Typ sušičky	Kondenzačná
Trieda energetickej účinnosti	A+++
Ročná spotreba energie (AE <sub>c</sub> ) <sup>1</sup>	176,1 kWh / rok
Automatika alebo bez automatiky	Automatika
Environmentálna značka EÚ	N/A
Spotreba energie štandardného programu na sušenie bavlnenej bielizne	
Spotreba energie štandardného programu na sušenie bavlnenej bielizne pri úplnom a čiastočnom naplnení	1,09 kWh
Spotreba energie štandardného programu na sušenie bavlnenej bielizne pri úplnom naplnení	1,46 kWh
Spotreba energie štandardného programu na sušenie bavlnenej bielizne pri čiastočnom naplnení	0,82 kWh
Spotreba energie v režime vypnutia (Po)	0,2 W
Spotreba energie v režime ponechaného zapnutia (PI)	0,8 W
Dĺžka trvania režimu ponechania zapnutia	10 minút
Dĺžka trvania programu sušenia bavlnenej bielizne	
Dĺžka trvania programu sušenia bavlnenej bielizne pri úplnom a čiastočnom naplnení	123 minút
Dĺžka trvania programu sušenia bavlnenej bielizne pri úplnom naplnení	159 minút
Dĺžka trvania programu sušenia bavlnenej bielizne pri čiastočnom naplnení	96 minút
Trieda účinnosti kondenzácie A (najvyššia účinnosť) až G (najnižšia účinnosť)	B
Priemerná účinnosť kondenzácie štandardného programu sušenia bavlnenej bielizne pri úplnom naplnení	81%
Priemerná účinnosť kondenzácie štandardného programu sušenia bavlnenej bielizne pri čiastočnom naplnení	81%
Úroveň akustického výkonu pre štandardný program sušenia bavlnenej bielizne pri úplnom a čiastočnom naplnení	81%
Úroveň akustického výkonu pre štandardný program sušenia bavlnenej bielizne pri úplnom naplnení	66 dB

### Poznámka:

- <sup>1</sup> Spotreba energie za rok na základe 160 cyklov sušenia štandardného programu pre bavlnu pri úplnom a čiastočnom naplnení. Skutočná spotreba energie na cyklus závisí od používania spotrebiča. Program „Bavlna štandard“ používaný pri úplnom a čiastočnom naplnení je štandardný program sušenia, ktorého sa týkajú informácie na štítku a informačnom liste. Tento program je vhodný na sušenie bežnej mokrej bavlnenej bielizne a je to najefektívnejší program z hľadiska spotreby energie pre bavlnu.

Model	PDCI 9 D KING
Menovitá kapacita	9,0 kg
Typ sušičky	Kondenzačná
Trieda energetickej účinnosti	A+++
Ročná spotreba energie (AE <sub>c</sub> ) <sup>1</sup>	193,7 kWh / rok
Automatika alebo bez automatiky	Automatika
Environmentálna značka EÚ	N/A
Spotreba energie štandardného programu na sušenie bavlnenej bielizne	
Spotreba energie štandardného programu na sušenie bavlnenej bielizne pri úplnom a čiastočnom naplnení	1,20 kWh
Spotreba energie štandardného programu na sušenie bavlnenej bielizne pri úplnom naplnení	1,62 kWh
Spotreba energie štandardného programu na sušenie bavlnenej bielizne pri čiastočnom naplnení	0,89 kWh
Spotreba energie v režime vypnutia (Po)	0,2 W
Spotreba energie v režime ponechaného zapnutia (PI)	0,8 W
Dĺžka trvania režimu ponechania zapnutia	10 minút
Dĺžka trvania programu sušenia bavlnenej bielizne	
Dĺžka trvania programu sušenia bavlnenej bielizne pri úplnom a čiastočnom naplnení	137 minút
Dĺžka trvania programu sušenia bavlnenej bielizne pri úplnom naplnení	180 minút
Dĺžka trvania programu sušenia bavlnenej bielizne pri čiastočnom naplnení	104 minút
Trieda účinnosti kondenzácie A (najvyššia účinnosť) až G (najnižšia účinnosť)	B
Priemerná účinnosť kondenzácie štandardného programu sušenia bavlnenej bielizne pri úplnom naplnení	81%
Priemerná účinnosť kondenzácie štandardného programu sušenia bavlnenej bielizne pri čiastočnom naplnení	81%
Úroveň akustického výkonu pre štandardný program sušenia bavlnenej bielizne pri úplnom a čiastočnom naplnení	81%
Úroveň akustického výkonu pre štandardný program sušenia bavlnenej bielizne pri úplnom naplnení	66 dB

#### Poznámka:

- <sup>1</sup> Spotreba energie za rok na základe 160 cyklov sušenia štandardného programu pre bavlnu pri úplnom a čiastočnom naplnení. Skutočná spotreba energie na cyklus závisí od používania spotrebiča. Program „Bavlna štandard“ používaný pri úplnom a čiastočnom naplnení je štandardný program sušenia, ktorého sa týkajú informácie na štítku a informačnom liste. Tento program je vhodný na sušenie bežnej mokrej bavlnenej bielizne a je to najefektívnejší program z hľadiska spotreby energie pre bavlnu.



Model	PDCI 10 D KING
Menovitá kapacita	10,0 kg
Typ sušičky	Kondenzačná
Trieda energetickej účinnosti	A+++
Ročná spotreba energie (AE <sub>c</sub> ) <sup>1</sup>	211,3 kWh / rok
Automatika alebo bez automatiky	Automatika
Environmentálna značka EÚ	N/A
Spotreba energie štandardného programu na sušenie bavlnenej bielizne	
Spotreba energie štandardného programu na sušenie bavlnenej bielizne pri úplnom a čiastočnom naplnení	1,31 kWh
Spotreba energie štandardného programu na sušenie bavlnenej bielizne pri úplnom naplnení	1,77 kWh
Spotreba energie štandardného programu na sušenie bavlnenej bielizne pri čiastočnom naplnení	0,97 kWh
Spotreba energie v režime vypnutia (Po)	0,2 W
Spotreba energie v režime ponechaného zapnutia (PI)	0,8 W
Dĺžka trvania režimu ponechania zapnutia	10 minút
Dĺžka trvania programu sušenia bavlnenej bielizne	
Dĺžka trvania programu sušenia bavlnenej bielizne pri úplnom a čiastočnom naplnení	145 minút
Dĺžka trvania programu sušenia bavlnenej bielizne pri úplnom naplnení	190 minút
Dĺžka trvania programu sušenia bavlnenej bielizne pri čiastočnom naplnení	112 minút
Trieda účinnosti kondenzácie A (najvyššia účinnosť) až G (najnižšia účinnosť)	B
Priemerná účinnosť kondenzácie štandardného programu sušenia bavlnenej bielizne pri úplnom naplnení	81%
Priemerná účinnosť kondenzácie štandardného programu sušenia bavlnenej bielizne pri čiastočnom naplnení	81%
Úroveň akustického výkonu pre štandardný program sušenia bavlnenej bielizne pri úplnom a čiastočnom naplnení	81%
Úroveň akustického výkonu pre štandardný program sušenia bavlnenej bielizne pri úplnom naplnení	66 dB

#### Poznámka:

- <sup>1</sup> Spotreba energie za rok na základe 160 cyklov sušenia štandardného programu pre bavlnu pri úplnom a čiastočnom naplnení. Skutočná spotreba energie na cyklus závisí od používania spotrebiča. Program „Bavlna štandard“ používaný pri úplnom a čiastočnom naplnení je štandardný program sušenia, ktorého sa týkajú informácie na štítku a informačnom liste. Tento program je vhodný na sušenie bežnej mokrej bavlnenej bielizne a je to najefektívnejší program z hľadiska spotreby energie pre bavlnu.

## INFORMÁCIE O TESTOVANÍ

Dodané zariadenie je v súlade s EcoDesign a EN62552. Požiadavky na prístup vzduchu pre správnu prevádzku prístroja, minimálna vzdialenosť od steny a rozmery prístroja, sú súčasťou tohto návodu. V prípade ďalších otázok sa obráťte na výrobcu.

## STAROSTLIVOSŤ O ZÁKAZNÍKA A SERVIS

Vždy používajte iba originálne náhradné diely.

Označenie modelu a sériové číslo nájdete na typovom štítku. Polohu typového štítku je možné zmeniť bez predchádzajúceho upozornenia.

Originálne náhradné diely pre niektoré konkrétne komponenty sú k dispozícii minimálne 7 alebo 10 rokov.

Závisí to od typu komponentu a od uvedenia posledného spotrebiča daného modelu na trh.

Pri kontaktovaní nášho autorizovaného servisu majte k dispozícii modelové označenie, sériové číslo a popis chyby.

Pre stiahnutie dokumentov navštívte [www.philco.sk](http://www.philco.sk).

Pre nahlásenie poruchy a získanie ďalších servisných informácií navštívte <https://philco.sk/podpora-a-servis>.

Zmeny vyhradené bez predchádzajúceho upozornenia.

## POKYNY A INFORMÁCIE TÝKAJÚCE SA LIKVIDÁCIE POUŽITÝCH OBALOVÝCH MATERIÁLOV

Obalové materiály zlikvidujte na verejnom mieste pre likvidáciu odpadu.

## LIKVIDÁCIA POUŽITÝCH ELEKTRICKÝCH A ELEKTRONICKÝCH SPOTREBIČOV



Význam symbolu na výrobku, jeho príslušenstve alebo obale znamená, že s týmto výrobkom nesmie byť zaobchádzané ako s komunálnym odpadom. Tento výrobok zlikviduje na príslušnom zbernom mieste pre recykláciu odpadu z elektrických a elektronických zariadení. Poprípade je možné v niektorých štátoch Európskej únie alebo iných európskych štátoch vrátiť svoje výrobky miestnemu predajcovi, v prípade kúpy podobného nového výrobku. Správna likvidácia tohto výrobku pomôže ušetriť cenné prírodné zdroje a pomôcť pri prevencii prípadného negatívneho vplyvu na životné prostredie a ľudské zdravie, ku ktorému by mohlo dôjsť v dôsledku nesprávnej likvidácie odpadu. Podrobnejšie informácie získate od miestneho úradu alebo v najbližšom stredisku pre zber odpadu. Nesprávna likvidácia tohto typu odpadu môže podliehať vnútroštátnym predpisom o pokutách.

### Pre podnikateľské subjekty v Európskej únii

Ak chcete zlikvidovať elektrické alebo elektronické zariadenie, vyžiadajte si potrebné informácie od svojho predajcu alebo dodávateľa.

### Likvidácia v iných štátoch mimo Európskej únie

Ak chcete zlikvidovať tento výrobok, vyžiadajte si nevyhnutné informácie o správnom spôsobe likvidácie od miestnych úradov alebo svojho predajcu.



Tento výrobok spĺňa všetky základné požiadavky nariadenia EÚ, ktoré sa naň vzťahujú.

Zmeny v texte, dizajne a technických údajoch sa môžu vyskytnúť bez predchádzajúceho upozornenia a vyhradujeme si právo vykonať tieto zmeny.

Manufacturer/Importer:  
Fast CR, a.s.  
Praha 10, Cernokostelecká 2111  
CZ-10000; CZECH REPUBLIC

Importer to SK:  
FAST PLUS, a.s.  
Na pántoch 18, 831 06 Bratislava  
SLOVAKIA

**PHILCO**<sup>®</sup> 

**is pending or registered trademark of Electrolux Home  
Products, Inc. and used under a license from Electrolux  
Home Products, Inc**