

Bubnová sušička

NÁVOD K OBSLUZE

PHILCO



Famous for Quality the World Over

PDH 8 F King

**Vážený zákazníku,
děkujeme, že jste si zakoupil výrobek značky PHILCO. Aby mohl váš spotřebič sloužit dobře, přečtěte si
všechny pokyny uvedené v tomto návodu k obsluze.**

OBSAH

ČÁST 1: BEZPEČNOSTNÍ UPOZORNĚNÍ	2
Bezpečnostní pokyny	2
Instalace spotřebiče	6
ČÁST 2: INSTALACE	9
Popis spotřebiče	9
Instalace	10
ČÁST 3: OBSLUHA	12
Rychlý start	12
Před každým sušením	13
Ovládací panel	14
Funkce	15
Ikony na displeji	17
Programy	18
Tabulka programů sušení	19
Informace o spotřebě	20
ČÁST 4: ÚDRŽBA	21
Čištění a péče	21
Řešení problémů	22
Technické údaje	24
ČÁST 5: INFORMAČNÍ LIST	25

ČÁST 1: BEZPEČNOSTNÍ UPOZORNĚNÍ

■ BEZPEČNOSTNÍ POKYNY

- TENTO SPOTŘEBIČ MOHOU POUŽÍVAT DĚTI VE VĚKU 8 LET A STARŠÍ A OSOBY SE SNÍŽENÝMI FYZICKÝMI, SMYSLOVÝMI NEBO MENTÁLNÍMI SCHOPNOSTMI NEBO S NEDOSTATKEM ZKUŠENOSTÍ A ZNALOSTÍ, POKUD JSOU POD DOZOREM NEBO BYLY POUČENY O POUŽÍVÁNÍ SPOTŘEBIČE BEZPEČNÝM ZPŮSOBEM A ROZUMÍ PŘÍPADNÝM NEBEZPEČÍM.
- DĚTI SI SE SPOTŘEBIČEM NESMĚJÍ HRÁT.
- ČIŠTĚNÍ A ÚDRŽBU PROVÁDĚNOU UŽIVATELEM NESMĚJÍ PROVÁDĚT DĚTI BEZ DOZORU.
- POKUD JE PŘÍVODNÍ KABEL POŠKOZEN, JEHO VÝMĚNU SVĚŘTE ODBORNÉMU SERVISNÍMU STŘEDISKU, ABY SE ZABRÁNILO VZNIKU NEBEZPEČNÉ SITUACE. SPOTŘEBIČ S POŠKOZENÝM PŘÍVODNÍM KABELEM JE ZAKÁZÁNO POUŽÍVAT.
- MAXIMÁLNÍ HMOTNOST SUCHÉHO TEXTILNÍHO MATERIÁLU, PRO KTEROU SE MŮŽE SPOTŘEBIČ POUŽÍT JE 8 KG.
- BUBNOVÁ SUŠIČKA SE NESMÍ POUŽÍVAT, JESTLIŽE BYLY PŘI ČIŠTĚNÍ POUŽITY PRŮMYSLOVÉ CHEMIKÁLIE.
- LAPAČE TEXTILNÍHO PRACHU SE MUSÍ ČISTIT PO KAŽDÉM PROBĚHLÉM PROGRAMU SUŠIČKY
- OKOLO BUBNOVÉ SUŠIČKY SE NESMÍ HROMADIT TEXTILNÍ PRACH.
- NESUŠTE V BUBNOVÉ SUŠIČCE NEVYPRANÉ KUSY.

- KUSY ZNEČIŠTĚNÉ TAKOVÝMI LÁTKAMI JAKO JEDLÝM OLEJEM, ACETONEM, ALKOHOLEM, BENZÍNEM, PETROLEJEM, ODSTRAŇOVAČI SKVRN, TERPENTÝNEM, VOSKY A ODSTRAŇOVAČI VOSKŮ BY SE PŘED SUŠENÍM V BUBNOVÉ SUŠIČCE MĚLY VYPRAT V HORKÉ VODĚ S EXTRA MNOŽSTVÍM PRACÍHO PROSTŘEDKU.
- KUSY JAKO PĚNOVÁ PRYŽ (PĚNOVÝ LATEX), SPRCHOVÉ ČEPICE, NEPROMOKAVÉ TEXTILIE, POGUMOVANÉ PRVKY A ODĚVY NEBO POLŠTÁŘE NAPLNĚNÉ PĚNOVOU PRYŽÍ BY SE NEMĚLY SUŠIT V BUBNOVÉ SUŠIČCE.
- AVIVÁŽE NEBO PODOBNÉ VÝROBKY BY SE MĚLY POUŽÍVAT, JAK JE STANOVENO V NÁVODU PRO AVIVÁŽ.
- KONEČNÁ FÁZE CYKLU BUBNOVÉ SUŠIČKY PROBĚHNE BEZ TEPLA (CYKLUS OCHLAZOVÁNÍ), ABY SE ZAJISTILO, ŽE KUSY ZŮSTANOU PŘI TEPLITĚ, KTERÁ ZAJISTÍ, ŽE NEBUDOU POŠKOZENY.
- VYJMĚTE VEŠKERÉ PŘEDMĚTY Z KAPES, JAKO JSOU ZAPALOVAČE A ZÁPALKY.



NIKDY NEVYPÍNEJTE BUBNOVOU SUŠIČKU PŘED UKONČENÍM CYKLU SUŠENÍ, POKUD NEJSOU VŠECHNY KUSY RYCHLE VYJMUTY A ROZPROSTŘENY TAK, ABY DOŠLO K ROZPTÝLENÍ TEPLA.

- SPODNÍ VĚTRACÍ OTVORY VE SPODNÍ ČÁSTI SUŠIČKY NESMÍ BÝT ZAKRYTY KOBERCEM.
- SPOTŘEBIČ SE NESMÍ INSTALOVAT ZA UZAMYKATELNÉ DVEŘE, POSUVNÉ DVEŘE NEBO DVEŘE SE ZÁVĚSY NA OPAČNÉ STRANĚ, NEŽ JE BUBNOVÁ SUŠIČKA TAKOVÝM ZPŮSOBEM, ŽE BY BYLO OMEZENO OTEVÍRÁNÍ DVÍŘEK BUBNOVÉ SUŠIČKY.

- BUBNOVOU SUŠIČKU PRÁDLA PDH 8 F KING LZE UMÍSTIT NA VŠECHNY PŘEDEM PLNĚNÉ AUTOMATICKÉ PRAČKY PHILCO ŘADY KING, KTERÉ MAJÍ HLOUBKU PŘÍSTROJĚ VĚTŠÍ NEŽ 48 CM.
- PRO VĚŽOVÉ USPOŘÁDÁNÍ, SESTAVU PRAČKY A BUBNOVÉ SUŠIČKY PHILCO ŘADY KING MUSÍ BÝT VŽDY POUŽIT POUZE UPEVNŮVACÍ MEZIKUS PHILCO KIT 59 CROWN, U KTERÉHO JE NÁVOD NA SPRÁVNOU INSTALACI SUŠIČKY NA PRAČKU.
- MĚLO BY SE ZABRÁNIT V PŘÍSTUPU DĚTEM MLADŠÍM 3 LET, POKUD NEJSOU TRVALE POD DOZOREM.



SPOTŘEBIČ NESMÍ BÝT NAPÁJEN Z EXTERNÍHO SPÍNACÍHO ZAŘÍZENÍ, JAKO JE ČASOVÝ SPÍNAČ, NEBO BÝT PŘIPOJEN K OBVODU, KTERÝ JE PRAVIDELNĚ ZAPÍNÁN A VYPÍNÁN.

TENTO SPOTŘEBIČ JE URČEN POUZE PRO SUŠENÍ TEXTILÍ, JEJICHŽ VÝROBCE TOTO DOPORUČUJE.

POUŽÍVEJTE VŽDY PROGRAMY PODLE TYPU TEXTILIE.

PŘI SUŠENÍ, OBUVI MŮŽE DOJÍT K POŠKOZENÍ SPOTŘEBIČE.

NESUŠTE KOBERCE.

POUŽÍVEJTE JEN TAKOVÉ PRACÍ PROSTŘEDKY, KTERÉ JSOU URČENÉ PRO PRANÍ, SUŠENÍ ODĚVŮ V BUBNOVÉ AUTOMATICKÉ PRAČCE A SUŠIČCE.



- POKUD JE NAPÁJECÍ KABEL POŠKOZEN, MUSÍ HO VYMĚNIT VÝROBCE, JEHO SERVISNÍ ZÁSTUPCE, NEBO JINÉ KVALIFIKOVANÉ OSOBY.
- SPOTŘEBIČ JE MOŽNÉ PŘIPOJIT K ODPADU VODY, TOTO JE DOPORUČENO POUZE POMOCÍ NOVÝCH HADIC A NIKOLIV HADIC DŘÍVE POUŽÍVANÝCH.
- PŘED JAKOUKOLI ÚDRŽBOU SPOTŘEBIČE HO ODPOJTE OD ELEKTRICKÉ SÍTĚ.
- ZÁSTRČKA NAPÁJECÍHO KABELU MUSÍ BÝT PŘIPOJENA POUZE DO UZEMNĚNÉ TROJPÓLOVÉ ZÁSUVKY.
- NEPOUŽÍVEJTE ZÁSUVKU S JINÝM JMENOVITÝM NAPĚTÍM, NEŽ JE NAPĚTÍ SPOTŘEBIČE.
- K ZAPOJENÍ SPOTŘEBIČE DO ELEKTRICKÉ SÍTĚ NEPOUŽÍVEJTE ELEKTRICKÝ PRODLUŽOVACÍ KABEL ANI SÍŤOVÝ ADAPTÉR.
- BĚHEM INSTALACE A PROVOZU SPOTŘEBIČE NESMÍ BÝT NAPÁJECÍ KABEL NADMĚRNĚ NEBO NEBEZPEČNĚ OHÝBÁN NEBO STLAČOVÁN.
- OVLÁDACÍ PRVKY A DVÍŘKA SPOTŘEBIČE NEJSOU NA HRANÍ.
- SKLENĚNÁ DVÍŘKA MOHOU BÝT BĚHEM PROVOZU SPOTŘEBIČE HORKÁ.
- V SUŠIČCE SE NESMÍ SUŠIT NEVYPRANÉ KUSY.
- ZKONDENZOVANÁ VODA NENÍ PITNÁ. PŘI KONZUMACI MŮŽE ZPŮSOBIT ZDRAVOTNÍ PROBLÉMY U LIDÍ I U ZVÍŘAT.

■ INSTALACE SPOTŘEBIČE

- TENTO SPOTŘEBIČ JE URČEN POUZE PRO POUŽÍVÁNÍ V INTERIÉRU.
- PŘED PŘIPOJENÍM SUŠIČKY SE UJISTĚTE, ZDA SE PARAMETRY NA TYPOVÉM ŠTÍTKU (HODNOTA POJISTKY, NAPĚTÍ A FREKVENCE) SHODUJÍ S NAPÁJENÍM V SÍTI. V PŘÍPADĚ JAKÝCHKOLIV POCHYBNOSTÍ KONTAKTUJTE KVALIFIKOVANÉHO ELEKTRIKÁŘE.
- TENTO SPOTŘEBIČ NENÍ URČEN PRO VESTAVĚNÉ POUŽITÍ.
- PO INSTALACI SPOTŘEBIČE MUSÍ BÝT SNADNO DOSTUPNÁ ZÁSTRČKA NAPÁJECÍHO KABELU.
- PŘED POUŽÍVÁNÍM SPOTŘEBIČE ODSTRAŇTE VŠECHNY OBALY A BEZPEČNOSTNÍ PŘEPRAVNÍ ŠROUBY. V OPAČNÉM PŘÍPADĚ MŮŽE DOJÍT K VÁŽNÉMU POŠKOZENÍ SPOTŘEBIČE A JEHO OKOLÍ.
- SPOTŘEBIČ, PŘÍVODNÍ KABEL NEBO ZÁSTRČKA NESMÍ LEŽET, DOTÝKAT SE ČI BÝT PONOŘEN DO VODY ČI JINÉ KAPALINY, ABY NEDOŠLO K ÚRAZU ELEKTRICKÝM PROUDEM.
- SPOTŘEBIČ NESMÍ STÁT NA PŘÍVODNÍM KABELU.
- ZÁSTRČKU NEPŘIPOJUJTE ANI NEODPOJUJTE MOKRÝMA RUKAMA.
- OBALOVÉ MATERIÁLY ZLIKVIDUJTE ŘÁDNÝM ZPŮSOBEM.
- NEZVEDEJTE A NEMANIPULUJTE SE SPOTŘEBIČEM JEHO DRŽENÍM ZA DVÍŘKA, OVLÁDACÍ PRVKY, HORNÍ DESKU, HADICE ČI NAPÁJECÍ KABEL.
- BĚHEM INSTALACE A PROVOZU SPOTŘEBIČE NESMÍ BÝT NAPÁJECÍ KABEL NADMĚRNĚ NEBO NEBEZPEČNĚ OHÝBÁN NEBO STLAČOVÁN.

- SPOTŘEBIČ JE NUTNÉ UMÍSTIT NA PEVNOU, ROVNOU PLOCHU.
- PO USAZENÍ SPOTŘEBIČE NA JEHO MÍSTO HO VYROVNEJTE DO ROVINY VŠEMI SMĚRY POMOCÍ VODOVÁHY.
- SPOTŘEBIČ SE NESMÍ INSTALOVAT ZA UZAMYKATELNÉ DVEŘE, POSUVNÉ DVEŘE NEBO DVEŘE SE ZÁVĚSY NA OPAČNÉ STRANĚ, NEŽ JE BUBNOVÁ SUŠIČKA TAKOVÝM ZPŮSOBEM, ŽE BY BYLO OMEZENO OTEVÍRÁNÍ DVÍŘEK BUBNOVÉ SUŠIČKY.

PEČLIVĚ SI PŘEČTĚTE A DODRŽUJTE TYTO BEZPEČNOSTNÍ POKYNY A USCHOVEJTE SI JE PRO POZDĚJŠÍ POUŽITÍ.

SPRÁVNÁ LIKVIDACE TOHOTO SPOTŘEBIČE:



TOTO OZNAČENÍ ZNAMENÁ, ŽE TENTO VÝROBEK NESMÍ BÝT ZLIKVIDOVÁN SPOLU S KOMUNÁLNÍM ODPADEM. ABYSTE ZABRÁNILI MOŽNÉMU POŠKOZENÍ ŽIVOTNÍHO PROSTŘEDÍ NEBO ZDRAVÍ LIDÍ NEKONTROLOVANOU LIKVIDACÍ ODPADU, RECYKLUJTE OPOTŘEBOVANÝ SPOTŘEBIČ ZODPOVĚDNĚ. RECYKLACÍ PODPOŘÍTE UDRŽENÍ PŘÍRODNÍCH ZDROJŮ. OPOTŘEBOVANÝ SPOTŘEBIČ PŘEDEJTE NA PŘÍSLUŠNÉM SBĚRNÉM MÍSTĚ NEBO KONTAKTUJTE PRODEJCE, U KTERÉHO JSTE SPOTŘEBIČ KOUPILI. MOHOU TENTO VÝROBEK PŘEDAT K RECYKLACI BEZPEČNĚ PRO ŽIVOTNÍ PROSTŘEDÍ.

LIKVIDACE OBALOVÉHO MATERIÁLU

- OBAL SPOTŘEBIČE JE NAVRŽEN TAK, ABY CHRÁNIL SPOTŘEBIČ PŘED POŠKOZENÍM BĚHEM PŘEPRAVY. OBALOVÉ MATERIÁLY JSOU EKOLOGICKÉ A MĚLY BY SE RECYKLOVAT. RECYKLACE OBALŮ POMŮŽE SNÍŽIT POUŽITÍ SUROVIN VE VÝROBNÍM PROCESU A MNOŽSTVÍ ODPADU NA SKLÁDKÁCH.

MODEL	KAPACITA
PDH 8 F King	8,0 KG

ČÁST 2: INSTALACE

■ Popis spotřebiče

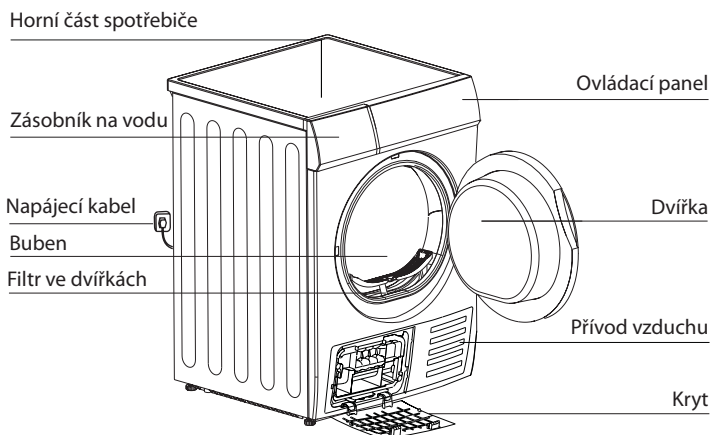

Poznámka!

- Skutečný zakoupený model se může lišit. Zkontrolujte, zda převažuje produkt, který jste zakoupili.

Příslušenství

Následující příslušenství obsahují jen některé modely.

Pokud vaše sušička obsahuje následující příslušenství, při instalaci postupujte podle níže uvedených pokynů.

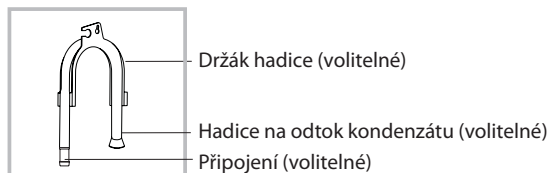

Poznámka!

Pokud vlastníte soupravu na přímý odtok, odpojte přípojku z hadice, abyste ji mohli použít. Přímou odtokovou hadicí lze instalovat přímo na tento model bez použití přípojky.

■ Instalace

Zabalení sušičky

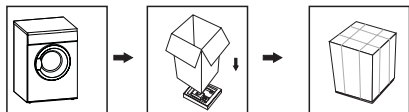

Vybalení sušičky

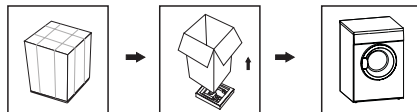

⚠ Varování!

- Obalový materiál (např. fólie, polystyrén) může být pro děti nebezpečný.
- Hrozí nebezpečí udušení! Uchovávejte všechny obaly v dostatečné vzdálenosti od dětí.

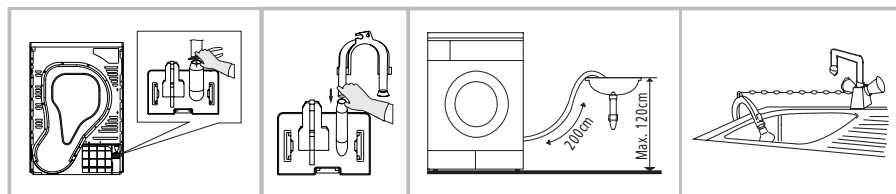

Pomocí kleští vyjměte odtokovou hadici z přípojky hadice.

Vložte vnější odtokovou hadici.

Umístěte držák hadice na okraj umyvadla nebo vany.

Přeprava

Při přepravě a přemístění spotřebiče se pohybujte opatrně. Spotřebič uchopte za pevné části, dvířka při přemístění a přepravě nepoužívejte jako rukojeť. Pokud sušičku nelze přepravovat ve vzpřímené poloze, můžete ji naklonit na pravou stranu maximálně o 30°.

Nebezpečí poranění a poškození!

Nesprávné zacházení se spotřebičem může způsobit zranění.

- Spotřebič je velmi těžký. Vždy ho přepravujte nebo přenášejte ve dvojici.
- Při přemístování spotřebiče odstraňte všechny překážky, které by vám mohly překážet, např. otevřené dveře a odstraňte předměty ležící na podlaze.
- Nepoužívejte otevřená dvířka jako rukojeť.
- Před použitím spotřebiče odstraňte veškerý obalový materiál.
- Před prvním použitím sušičku zkontrolujte, zda nemá viditelné poškození.
- Poškozenou sušičku neinstalujte ani nepoužívejte.
- Neinstalujte sušičku v místnosti, kde hrozí nebezpečí mrazu. Při teplotách kolem bodu mrazu nemusí sušička správně fungovat. Pokud necháte zkondenzovanou vodu zamrznout v čerpadle a hadicích, hrozí trvalé poškození spotřebiče.

Umístění

Varování!

- Děti se mohou zamotat do fólie z balení, spolknout malé části a udusit se. Nenechte děti hrát si s obalovými materiály.
 - Spotřebič neinstalujte za uzamykatelné dveře, posuvné dveře nebo dveře se závěsem na opačné straně než dvířka sušičky, aby nebylo omezeno úplné otevření dvířek sušičky.
 - Pod sušičkou nesmí být umístěn koberec s hlubokým vlasem. Může způsobit nahromadění tepla, které by narušilo provoz spotřebiče.
1. Doporučujeme umístit sušičku v blízkosti pračky.
 2. Neumísťujte tuto sušičku na pračku bez speciální soupravy. (Pokud chcete sušičku položit na pračku, kupte soupravu, která to umožňuje. Instalaci musí provést výrobce, jeho servisní technik nebo podobně kvalifikovaná osoba.)
 3. Sušičku umístěte na čistém místě, kde se nehromadí nečistoty. Vzduch musí být schopen volně cirkulovat kolem spotřebiče. Nezakrývejte přední přívod vzduchu nebo mřížku sání vzduchu v zadní části spotřebiče.
 4. Aby během používání sušička nevibrovala a aby byla úroveň hluku minimální, umístěte sušičku na pevný a rovný povrch.
 5. Nikdy neodstraňujte nožičky.

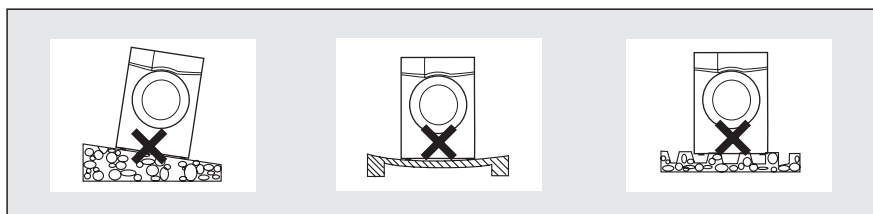

Vyrovnaní spotřebiče

Když je sušička na místě, pomocí vodováhy zkontrolujte, zda je vyrovnaná. Pokud ne, nastavte nožičky ručně nebo pomocí klíče.

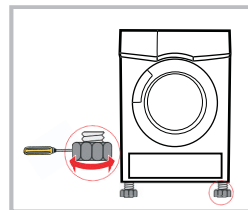

Připojení k napájení

1. Zkontrolujte, zda je napětí v síti stejné jako parametry na výrobním štítku.
2. Nepřipojujte sušičku k rozbočovači, univerzální vidlici nebo zásuvce, nepoužívejte adaptér ani prodlužovací kabely s více zásuvkami.

ČÁST 3: OBSLUHA

■ Rychlý start

Poznámka!

Před použitím se ujistěte, že je sušička správně nainstalována.

Před sušením

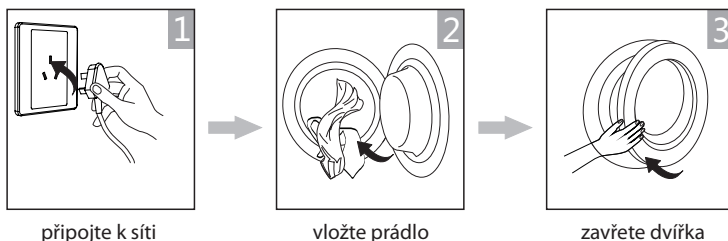

Sušení



Po ukončení sušení

Po ukončení sušení uslyšíte zvukový signál a na displeji se zobrazí „0:00“.

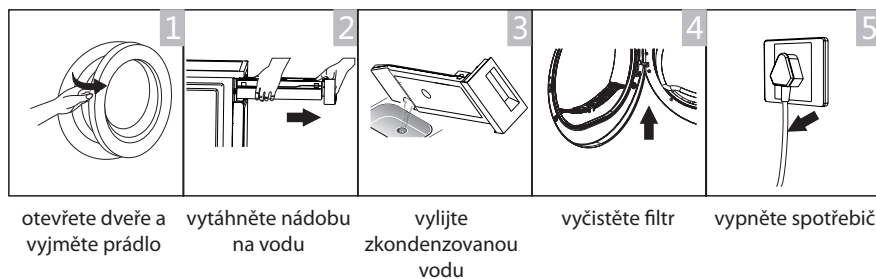

Poznámka!

- Pokud používáte zásuvku s vypínačem, stisknutím vypínače vypněte napájení.

■ Před každým sušením

Poznámka!

- Po přepravě nechte spotřebič stát 2 hodiny. Před prvním použitím vyčistěte vnitřek bubnu měkkým hadříkem.
 1. Vložte do bubnu několik čistých hadrů.
 2. Připojte napájení a stiskněte tlačítko (Zapnutí / Vypnutí).
 3. Zvolte program (Osvěžení) a stiskněte tlačítko (Start / Pauza).
 4. Po ukončení tohoto programu vyčistěte filtr ve dvířkách podle pokynů v části „Čištění a péče“.
 - Během sušení bude kompresor a voda generovat určitý hluk, který je zcela normální.
1. Před sušením prádlo v pračce důkladně odstředte. Vysoká rychlost odstřeďování zkracuje čas sušení a šetří energii.
 2. Pokud chcete dosáhnout rovnoměrného výsledku sušení, roztrďte prádlo podle typu látky a zvolte vhodný program sušení.
 3. Před sušením zavřete zipy, odstraňte háčky a očka, zapněte knoflíky, zavažte opasky z látky atd.
 4. Vyjměte z kapes všechny předměty, například zapalovače a zápalky.
 5. Zašijte nebo odstraňte kostice z podprsenek.
 6. Zavřete povlaky na peřiny a povlaky na polštáře, abyste zabránili srolování malých předmětů v nich.
 7. Aby se bundy rovnoměrně vysušily nechte je otevřené a rozepněte všechny dlouhé zipy.
 8. Oblečení nesušte příliš dlouho, protože se velmi suché prádlo snadno pomačká.
 9. Nesušte předměty obsahující gumu nebo podobné elastické materiály.
 10. Udržujte prostor kolem sušičky čistý. Uhelny prach nebo mouka mohou způsobit explozi.
 11. Dvířka sušičky otvírejte až po ukončení programu, aby nedošlo k opaření horkou párou nebo popálení horkým bubnem.
 12. Po každém použití vyčistěte filtr na vlákna a vyprázdněte nádobu na vodu. Předjedete tak prodloužení doby sušení a zvýšení spotřeby energie.
 13. Nesušte chemicky čištěné oblečení.

Referenční hmotnost suchého oblečení (hmotnost na kus)

 Svetr (smíšené 800 g)	 Bunda (bavlna 800 g)	 Džíny (800 g)	 Osuška (bavlna 900 g)
 Prostěradlo na jednu postel (bavlna 600 g)	 Pracovní oblečení (1120 g)	 Pyžamo (200 g)	 Košile (bavlna 300 g)
 Tričko (bavlna 180 g)	 Spodní prádlo (bavlna 70 g)	 Ponožky (smíšené 50 g)	

Poznámka!

- Nevkládejte více prádla, než je předepsáno.
- Kapající mokré prádlo nesušte. Můžete poškodit sušičku..

V sušičce sušte pouze vlhké prádlo. Symboly na oblečení:

- Vhodné pro sušení v sušičce.
- Normální sušení: Sušení je možné při standardním zatížení bubnu a teplotě 80 °C.
- Mírné sušení: Při sušení musíte být opatrní. Vyberte šetrný cyklus se sníženou teplotou.
- Nevhodné na sušení v sušičce: Prádlo nevhodné k sušení v sušičce.

■ Ovládací panel

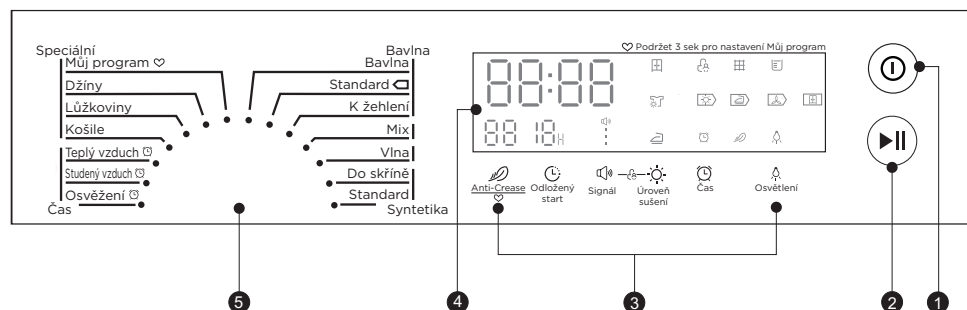

1 Zapnutí/Vypnutí

Zapnutí nebo vypnutí spotřebiče.

2 Start/Pauza

Stisknutím tlačítka spustíte nebo pozastavíte cyklus sušení.

3 Možnosti

Tato tlačítka slouží k nastavení dodatečných funkcí.

4 Displej

Tento displej zobrazuje nastavení, odhadovaný zbývající čas a stavové zprávy sušičky.

5 Programy

Různé cykly sušičky lze zvolit dle potřeb uživatele, aby se zajistily efektivnější výsledky sušení.

■ Funkce

Odložený
start

Odložený start

Tato funkce slouží k odložení spuštění programu sušení až o 24 hodin.

Když se spustí odložený program, na displeji se začne odpočítávat čas a bliká ikona odloženého startu.

1. Vložte prádlo a ujistěte se, že jsou dvířka sušičky zavřená.
2. Stiskněte tlačítko (Zapnutí / Vypnutí), a pomocí voliče programů zvolte požadovaný program.
3. Nyní můžete podle potřeby zvolit funkce (Anti-Crease) nebo (Signál).
4. Stiskněte tlačítko (Odložený start).
5. Opakovaným stisknutím tlačítka (Odložený start) zvolte požadovaný čas odložení.
6. Po stisknutí tlačítka (Start / Pauza) se spustí cyklus sušení.
Po uplynutí času odložení se cyklus sušení spustí automaticky.
7. Pokud opět stisknete tlačítko (Start / Pauza), funkce odložení se pozastaví.
8. Pokud chcete funkci „Odložený start“ zrušit, stiskněte tlačítko (Zapnutí / Vypnutí).

Čas

Čas

Když je zvolený program (Teplý vzduch) nebo (Studený vzduch) nebo (Osvěžení), pomocí tlačítka (Čas) můžete upravit čas sušení v 10minutových krocích.

Úroveň
sušení

Úroveň sušení

Úroveň vysušení prádla můžete upravit stisknutím tlačítka (Úroveň sušení).

1. Funkci úrovně sušení je možné aktivovat jen před spuštěním programu.
2. Kromě programu (Bavlna na žehlení), (Vlna), (Teplý vzduch), (Studený vzduch), (Osvěžení), (Vlna), (Jemná) lze všechny ostatní programy upravit pomocí funkce (Úroveň sušení)..

Anti-
Crease

Anti-Crease

Na konci cyklu sušení je doba proti zmačkání 30 minut (předvolené nastavení) nebo 120 minut (volitelné). Tato funkce zabrání pomačkání prádla. Během fáze proti zmačkání je možné prádlo vyjmout ze sušičky. Tuto funkci mají všechny programy kromě (Studený vzduch), (Osvěžení), (Vlna).

Můj
program

Můj program

Používá se k určení a uložení vašeho oblíbeného programu, který se často používá.













1. Zvolte požadovaný program a další funkce sušení.
2. Stiskněte a podržte tlačítko (Anti-Crease) na 3 sekundy, dokud se neozve akustický signál a požadovaný program se neuloží.
3. Otočte volič programů do polohy (Můj program), pak můžete spustit svůj oblíbený program. Pokud chcete změnit nastavení (Můj program), zopakujte kroky 1 a 2.

Dětský
zámek

Dětský zámek

1. Tento spotřebič je vybaven funkcí dětského zámku, který zabrání dětem ve stisknutí tlačítek a náhodné volbě funkcí.
2. Během probíhajícího cyklu sušení, současným stisknutím tlačítek (Signál) a (Úroveň sušení), na 3 sekundy spustíte funkci dětského zámku.
3. Když je funkce dětského zámku aktivována, na displeji se zobrazí ikona dětského zámku a všechna tlačítka jsou deaktivována, kromě tlačítka (Zapnutí / Vypnutí).
4. Chcete-li funkci dětského zámku deaktivovat, stiskněte současně na 3 sekundy tlačítka (Signál) a (Úroveň sušení).

■ Ikony na displeji

	Odložený start
	Dětský zámek
	Indikátor zbývajících času/chybové hlášení
	Fáze cyklu sušení
	Vyčištění filtrů (Varování)
	Prázdná nádoba na vodu (Varování)
	Úroveň sušení
	Osvětlení
	Signál
	Anti-Crease
	Můj program
	Čas

■ Programy

Volič programu

1. Když se rozsvítí LED displej, otáčením voliče programu zvolte požadovaný program.
2. Zvolte doplňkové funkce (Odložený start), (Čas), (Úroveň sušení), (Anti-Crease) nebo (Hygienické).
3. Stiskněte tlačítko (Start / Pauza).
4. Po ukončení programu stiskněte tlačítko (Zapnutí / Vypnutí).

Spuštění programu

Po spuštění programu se buben začne otáčet. LED indikátor fáze cyklu se rozsvítí a na displeji se zobrazí zbývající čas programu.

Ukončení programu

1. Po ukončení programu se buben přestane otáčet. Na displeji se zobrazí „0:00“ a rozsvítí se LED indikátory fáze sušení s indikátorem „End“. Pokud nevyjmete prádlo, sušička spustí funkci (Anti-Crease).
Po vyjmutí prádla stisknutím tlačítka (Zapnout / Vypnout) vypněte spotřebič a odpojte zástrčku od zásuvky.
2. Pokud se během sušení spotřebič neočekávaně zastaví, nebo se na sušičce zobrazí chybový kód, pokuste se vyřešit problém podle části „Řešení problémů“.



Poznámka!

- V průběhu sušení se může mezi okénkem a těsněním shromažďovat voda. Toto nemá vliv na funkci vaší sušičky!

■ Tabulka programů sušení

Program		Maximální náplň	Použití/ Vlastnosti	Odložený start	Čas
Bavlna	Do skříně	8,0 kg	Na jedno- nebo vícevrstvé bavlněné prádlo, které se má úplně vysušit na uskladnění.	ANO	NE
	Standard □				
	Na žehlení		Na jednovrstvé bavlněné prádlo, které zůstane vlhké pro žehlení.		
Mix		3,0 kg	Na směšové tkaniny z bavlny a syntetiky.	ANO	NE
Osvěžení vlny		1,0 kg	Na nadýchné a svěží vlněné oblečení (Nelze použít na sušení).	ANO	NE
Syntetika	Do skříně	3,5 kg	Na hrubé nebo vícevrstvé syntetické tkaniny, které chcete úplně vysušit.	ANO	NE
	Standard		Na sušení tenkého syntetického textilu, který se nežehlí, například košile, dětské plátěnky nebo ponožky.		
Vlna		1,0 kg	Na vlněné oblečení, které lze prát v pračce.	ANO	ANO
Speciální	Můj program	–	Definování a uložení vašeho oblíbeného programu.	ANO	–
	Džíny	6,0 kg	Na sušení džín nebo oblečení pro volný čas, které se v pračce odštěďují vysokou rychlostí.	ANO	NE
	Lůžkoviny	4,0 kg	Na sušení ložního prádla nebo podobných velkých předmětů.		
	Košile	3,0 kg	Na prádlo, například košile a halenky, které jsou nemačkávé, a nemusí se žehlit. Oblečení vložte volně do sušičky. Po zaschnutí ho rychle vyjměte a zavěste na ramínko na šaty.		
Čas	Teplý vzduch	–	Na sušení jednotlivých kusů oblečení nebo na dokončení procesu sušení vícevrstevných látek s různou reakcí na sušení, například bundy, polštáře nebo objemné předměty. 10 až 120 minut (v 10minutových krocích).	ANO	ANO
	Studený vzduch	–	Na provzdušnění oblečení bez ohřevu. 10 min až 30 minut (v 10minutových krocích).		
	Osvieženie	1,0 kg	Na osvěžení oděvů, které jste měli dlouhodobě uskladněné v uzavřeném prostoru nebo k odstranění zápachu. 20 až 150 minut (v 10minutových krocích).		

Poznámka!

- Testovací program pro energetické označování v souladu s nařízením 392/2012/EU, měřený v souladu s normou EN 61121 a vhodný na sušení běžné náplně bavlny při jmenovité kapacitě.
- Hrubé nebo vícevrstvé tkaniny, např. lůžkoviny, džíny, bundy atd., nelze sušit snadno. Měli byste zvolit program „Bavlna – Extra“.
- Protože nerovnoměrný materiál, hrubé a vícevrstvé oděvy nelze sušit snadno, je lepší zvolit vhodný čas programu sušení na jejich vysušení, pokud jsou některé části oděvů po skončení programu stále vlhké.

■ Informace o spotřebě

Model	Program	Kapacita	Rychlost odstředování/ zbytková vlhkost	Čas sušení	Spotřeba energie
PDH 8 F King	Bavlna standard	8 kg	1000 ot./min/60%	140 min	4,73 kWh
	Bavlna standard	4,0 kg	1000 ot./min/60%	90 min	2,55 kWh
	Syntetika standard	3,5 kg	800 ot./min/40%	57 min	1,65 kWh

Poznámka!

- Hrubé nebo vícevrstvé tkaniny, například bundy, není snadné vysušit. Raději zvolte program Bavlna do skříně.
- Protože nerovný materiál, hrubé a vícevrstvé oblečení není snadné vysušit, musíte zvolit i vhodný čas sušení, pokud jsou některé jeho části po ukončení programu stále vlhké.
- ❶ Všechny údaje jsou měřeny v souladu s normou EN 61121. Skutečná spotřeba se může lišit od hodnot uvedených v tabulce v závislosti na množství prádla, druhu látky, zbytkové vlhkosti a zvolených doplňkových funkcí.

ČASŤ 4: ÚDRŽBA

■ Čištění a péče

Vyprázdnění nádoby na vodu

1. Vytáhněte a podržte nádobu na vodu dvěma rukama.
2. Nakloňte nádobu na vodu, vylijte zkondenzovanou vodu.
3. Vložte nádobu na vodu zpět.

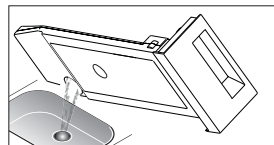
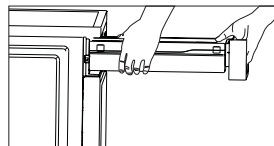

⚠ Varování!

- Po každém použití nádobu na vodu vyprázdňte. Po úplném naplnění nádoby na vodu se program pozastaví a rozsvítí se ikona „E“. Po vyprázdnění nádoby sušičku opět spustíte stisknutím tlačítka (Start/auza).
- Zkondenzovanou vodu nepijte.
- Nepoužívejte sušičku bez nádoby na vodu.

Čištění filtru na žmolky

1. Otevřete dvířka.
2. Vyměňte filtr ve dvířkách.
3. Otevřete filtr a vyjměte žmolky. Můžete ho vyčistit i ve vodě.
4. Filtr ve dvířkách před opětovným vložením důkladně vysušte.

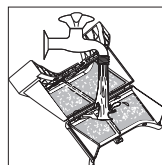
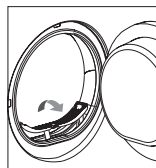

📌 Poznámka!

- Vlákna nahromaděná na filtru blokuji cirkulaci vzduchu, což způsobí zvýšení času sušení a spotřeby energie. Proto vyčistěte filtr na žmolky po každém použití spotřebiče.
- Při vkládání filtru na žmolky dbejte na správnou polohu.
- Nepoužívejte sušičku bez filtru!
- Filtr na žmolky vyčistěte po každém použití, abyste zabránili hromadění vláken uvnitř sušičky.

Čištění výměníku tepla

Nechte sušičku vychladnout.

Může uniknout zbytková voda, pod kryt údržby položte savý hadřík.

1. Odjistěte kryt údržby.
2. Úplně otevřete kryt údržby.
3. Otočte obě zajišťovací páčky k sobě.
4. Vytáhněte výměník tepla.
5. Propláchněte výměník tepla vodou, abyste odstranili prach a vodu nechte pořádně odtéct.
6. Vyčistěte těsnění.
7. Znovu vložte výměník tepla, rukojetí směrem dolů.
8. Otočte obě zajišťovací páčky.
9. Zavřete kryt údržby, dokud nezapadne na své místo.

Pokud je výměník tepla často používán, čistěte ho přibližně jedenkrát za 3 měsíce.

Nepoškozujte výměník tepla!

Varování!

- Na čištění používejte pouze vodu; nepoužívejte tvrdé nebo ostré předměty!
Nepoužívejte sušičku bez výměníku tepla

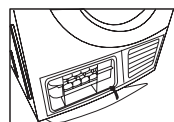
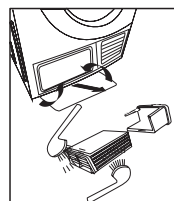
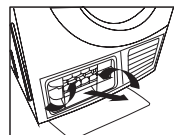
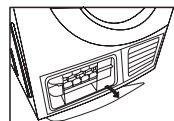

■ Řešení problémů

Mnoho poruch, které se mohou vyskytnout při každodenním provozu, lze snadno odstranit. Ušetříte tak čas a peníze, protože nebude potřebný výjezd servisního technika. Následující informace vám pomohou zjistit příčinu poruchy a vyřešit ji.



Zobrazení na displeji	Příčina	Řešení
„E30“	Problém s ohřevem	Pokud se vyskytne problém, obraťte se na místní servisní středisko.
„E32“	Porucha snímače vlhkosti	
„E33“	Porucha snímače teploty	

Varování!

- Opravy může provádět pouze autorizovaný servisní technik.
- Pokud LED displej zobrazuje další výzvy a sušička nefunguje, kontaktujte servisní středisko.

Poznámka!

Než budete kontaktovat servisní středisko, zkontrolujte spotřebič podle těchto pokynů, možná se vám podaří problém vyřešit.

Problém	Řešení
<ul style="list-style-type: none">• Displej se nerozsvítí	<ul style="list-style-type: none">• Zkontrolujte, zda není přerušena dodávka elektrické energie.• Zkontrolujte, zda je spotřebič připojen k elektrické síti.• Zkontrolujte zvolený program.• Stiskněte tlačítko (Zapnutí / Vypnutí).
<ul style="list-style-type: none">• Svítí hlášení, 	<ul style="list-style-type: none">• Vyprázdněte nádobu na vodu.• Pokud svítí ikona i po provedení těchto dvou kroků, kontaktujte servisní středisko.
<ul style="list-style-type: none">• Svítí hlášení, 	<ul style="list-style-type: none">• Vyčistěte filtr na žmolky.
<ul style="list-style-type: none">• Sušička se nespustila	<ul style="list-style-type: none">• Připojte sušičku k elektrické síti.• Zapněte sušičku.• Zkontrolujte, zda jsou dvířka zavřená.• Zkontrolujte, zda je zvolený program.• Stiskněte tlačítko (Start/Pauza)
<ul style="list-style-type: none">• Není dosažen požadovaný stupeň vysušení, nebo čas sušení je velmi dlouhý	<ul style="list-style-type: none">• Vyčistěte filtr na žmolky a výměník tepla.• Vyprázdněte nádobu na vodu.• Zkontrolujte odtokovou hadici.• Zkontrolujte, zda je místo instalace vhodné.• Přívod vzduchu udržujte čistý.• Přívod vzduchu udržujte čistý program.
<ul style="list-style-type: none">• Na konci programu se sušička vypne	<ul style="list-style-type: none">• Sušička se automaticky vypne z důvodu úspory energie. Toto není chyba, ale normální funkce.

Varování!

Pokud sami nedokážete vyřešit problém a potřebujete pomoc:

- Stiskněte tlačítko (Zapnutí / Vypnutí).
- Odpojte spotřebič od elektrické sítě a kontaktujte servisní středisko.

■ Technické údaje

Parametr	Model
Rozměry (D x Š x V)	615 x 595 x 845 (mm)
Okolní teplota	+ 5 °C ~ +35 °C
Jmenovitý vstupní výkon	2700 W
Jmenovité napětí	220 - 240 V~
Jmenovitá frekvence	50 Hz
Hmotnost produktu	41 kg
Jmenovitá kapacita	8,0 kg

- Jmenovitá kapacita je maximální množství prádla, které lze sušit najednou. Ujistěte se, zda oblečení určené k sušení, které je vloženo do spotřebiče nepřekračuje jmenovitou kapacitu.
- Neumisťujte bubnovou sušičku do místnosti, kde hrozí nebezpečí mrazu. Při teplotách kolem bodu mrazu nemusí bubnová sušička fungovat správně.
- Existuje riziko poškození, pokud je zkondenzovaná voda ponechána v čerpadle, hadicích a/nebo zásobníku na zkondenzovanou vodu a zamrzne.

ČÁST 5: INFORMAČNÍ LIST

INFORMAČNÍ LIST: Philco

Obchodní značka Philco: **PHILCO** 

Značka:	Philco
Prodejní označení	PDH 8 F King
Kapacita sušení (kg) - bavlna	8
Kondenzační sušička prádla	ano
Třída energet. účinnosti (A+++ ... nejvyšší účinnost až D... nejnižší účinnost)	B
Vážená roční spotřeba energie (kWh)*	560.2
Automatická bubnová sušička	ano
Spotřeba energie (kWh) - spotřeba energie u „standardního programu pro bavlnu s celou a poloviční náplní“	4,73/2,55 kWh
Příkon ve vypnutém stavu (W)	0,4
Příkon v pohotovostním stavu (W)	0,6
Vážená doba trvání „standardního programu pro bavlnu s celou a poloviční náplní“ (min.)	111 min
Vážená doba trvání „standardního programu pro bavlnu s celou náplní“ (min.)	140 min
Vážená doba trvání „standardního programu pro bavlnu s poloviční náplní“ (min.)	90 min
Třída účinnosti kondenzace (A ... nejvyšší účinnost až G... nejnižší účinnost)	B
Průměrná účinnost kondenzace u „standardního programu pro bavlnu s celou a poloviční náplní“ (%)	81%
Průměrná účinnost kondenzace u „standardního programu pro bavlnu s celou a poloviční náplní“ (%)	81%
Průměrná účinnost kondenzace u „standardního programu pro bavlnu s celou a poloviční náplní“ (%)	81%
Hladina akustického výkonu u „standardního programu pro bavlnu s celou a poloviční náplní“ dB (re 1pW)	69 dB
Použití	volně stojící
Rozměry cm (v x š x h)	84,5 x 59,5 x 61,5
Váha (kg)	41 kg

„Standardní program pro bavlnu“ použitý s celou a poloviční náplní je standardní sušící program, na který se vztahují informace uvedené na energetickém štítku v informačním listu. Tento program je vhodný pro sušení normálně mokrého bavlněného prádla a je to nejúčinnější program z hlediska spotřeby energie.

*Spotřeba energie „X“ kWh za rok na základě 160 standardních sušících cyklů ve standardním programu pro bavlnu s celou a poloviční náplní a spotřeba v režimech s nízkou spotřebou energie. Skutečná spotřeba energie na cyklus bude záviset na tom, jak je spotřebič používán.

** Hlučnost dle Evropské normy EN 60704.

Nastavení programu pro testování je v souladu se standardem EN 60456-2011

TECHNICKÉ INFORMACE

Technické informace se nachází na typovém štítku na vnitřní straně spotřebiče a na energetickém štítku. QR kód, na dodaném energetickém štítku, obsahuje odkaz na registraci spotřebiče v databázi EU Eprel. Uchovejte si energetický štítek, návod k použití, spolu s dalšími dokumenty dodanými s přístrojem.

INFORMACE O TESTOVÁNÍ

Dodané zařízení je v souladu s EcoDesignem a EN62552. Požadavky na přístup vzduchu pro správný provoz přístroje, minimální vzdálenost od zdi a rozměry přístroje, jsou součástí tohoto návodu. V případě dalších dotazů se obraťte na výrobce.

PÉČE O ZÁKAZNÍKA A SERVIS

Vždy používejte pouze originální náhradní díly.

Označení modelu a sériové číslo naleznete na typovém štítku. Polohu typového štítku je možné změnit bez předchozího upozornění.

Originální náhradní díly pro některé konkrétní komponenty jsou k dispozici minimálně 7 nebo 10 let. Závisí to na typu komponentu a na uvedení posledního spotřebiče daného modelu na trh.

Při kontaktování našeho autorizovaného servisu mějte k dispozici modelové označení, sériové číslo a popis závady.

Pro stažení dokumentů navštivte www.philco.cz.

Pro nahlášení závady a získání dalších servisních informací navštivte <https://philco.cz/podpora-a-servis>.

Změny vyhrazeny bez předchozího upozornění.

POKYNY A INFORMACE O LIKVIDACI POUŽITÝCH BALENÍ MATERIÁLŮ

Obalové materiály zlikvidujte na veřejném místě pro likvidaci odpadu.

LIKVIDACE POUŽITÝCH ELEKTRICKÝCH A ELEKTRONICKÝCH SPOTŘEBIČŮ



Význam symbolu na výrobku, jeho příslušenství nebo obalu znamená, že s tímto výrobkem nesmí být zacházeno jako s domovním odpadem. Tento výrobek zlikvidujte na příslušném sběrném místě pro recyklaci odpadu z elektrických a elektronických zařízení. Popřípadě je možné v některých státech Evropské unie nebo jiných evropských státech vrátit své výrobky místnímu prodejci, v případě koupě obdobného nového výrobku. Správná likvidace tohoto výrobku pomůže ušetřit cenné přírodní zdroje a pomoci při prevenci případného negativního vlivu na životní prostředí a lidské zdraví, ke kterému by mohlo dojít v důsledku nesprávné likvidace odpadu. Podrobnější informace získáte od místního úřadu nebo v nejbližším středisku pro sběr odpadu. Nesprávná likvidace tohoto typu odpadu může podléhat vnitrostátním předpisům o pokutách.

Pro podnikatelské subjekty v Evropské unii

Chcete-li zlikvidovat elektrické nebo elektronické zařízení, vyžádejte si potřebné informace od svého prodejce nebo dodavatele.

Likvidace v ostatních státech mimo Evropskou unii

Chcete-li zlikvidovat tento výrobek, vyžádejte si potřebné informace o správném způsobu likvidace od místních úřadů nebo svého prodejce.



Tento výrobek splňuje všechny základní požadavky nařízení EU, které se na něj vztahují.

Změny v textu, designu a technických údajích se mohou vyskytnout bez předchozího upozornění a vyhraujeme si právo provést tyto změny.

Manufacturer/Importer:
Fast ČR, a.s.
Praha 10, Černokostecká 2111
CZ-10000; CZECH REPUBLIC

PHILCO 

**IS A REGISTERED TRADEMARK USED UNDER LICENSE
FROM ELECTROLUX HOME PRODUCTS., INC.**