

Płyta kuchenna do zabudowy

Instrukcja użytkowania

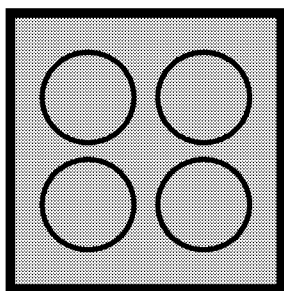

HII 64401 MT

PL | CZ | SK | ET

185.2619.99/R.AB/06.09.2019/3-2
7757182106

Prosimy najpierw przeczytać tę instrukcję obsługi!

Drogi Kliencie,

Dziękujemy za wybór wyrobu firmy Beko. Mamy nadzieję, że wyrób ten, wyprodukowany zgodnie z najwyższymi wymogami jakościowymi i według najnowszej technologii, służyć Ci będzie jak najlepiej. Prosimy zatem przed użyciem tego wyrobu uważnie przeczytać całą tę instrukcję obsługi i wszystkie inne dostarczone z nim dokumenty i zachować je do wglądu w przyszłości. Jeśli przekazesz ten wyrób komuś innemu, oddajcie mu także tę instrukcję. Przestrzegaj wszelkich ostrzeżeń i informacji z tej instrukcji.

Pamiętaj, że niniejsza instrukcja użytkowania może odnosić się także do kilku innych modeli. Różnice pomiędzy modelami wskazano w niniejszej instrukcji.

Objaśnienie symboli

W niniejszej instrukcji użytkowania stosuje się następujące symbole:

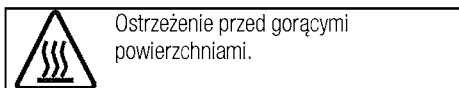
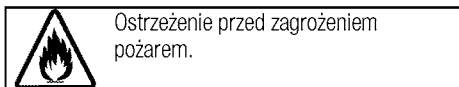
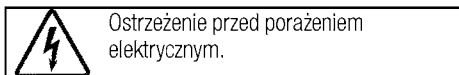
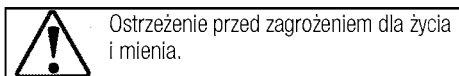
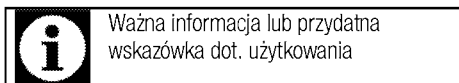

Niniejsze urządzenie jest zgodne z następującymi

Dyrektywami Unii Europejskiej:

- 2006/95/WE LVD (Niskie Napięcia)

- 2004/108/WE EMC (Kompatybilność Elektromagnetyczna)

Importer: Beko S.A.

Ul. Puławska 366, 02-819 Warszawa, www.beko.pl



1 Ważne instrukcje i ostrzeżenia
dotyczące bezpieczeństwa i ochrony
środowiska 4

Ogólne zasady bezpieczeństwa	4
Bezpieczeństwo elektryczne.....	4
Zasady zachowania bezpieczeństwa przy użytkowaniu tego wyrobu.....	5
Zamierzone przeznaczenie.....	7
Bezpieczeństwo dzieci.....	7
Stare urządzenia.....	8
Pozbywanie się materiałów opakowaniowych.....	8

2 Informacje ogólne 9

Opis urządzenia	9
Dane techniczne.....	9

3 Instalacja 10

Przed zainstalowaniem.....	10
Instalacja i przyłączenie.....	10
Przyszły transport.....	13

4 Przygotowanie 14

Jak oszczędzać energię.....	14
Pierwszy raz.....	14
Pierwsze czyszczenie.....	14

5 Jak używać płyty kuchennej 15

Ogólne informacje o gotowaniu.....	15
Użytkowanie płyt kuchennych.....	16
Panel sterowania.....	16

6 Czyszczenie i konserwacja 21

Informacje ogólne.....	21
Czyszczenie płyty	21

7 Rozwiązywanie problemów 22

1 Ważne instrukcje i ostrzeżenia dotyczące bezpieczeństwa i ochrony środowiska

W rozdziale tym zawarto instrukcje zachowania bezpieczeństwa, które pomogą uniknąć zagrożenia obrażeniem lub szkodą.

Nieprzestrzeganie tych instrukcji spowoduje unieważnienie wszelkich gwarancji.

Ogólne zasady bezpieczeństwa

- Urządzenie może być używane przez dzieci w wieku 8 lat i starsze oraz osoby o ograniczonych zdolnościach fizycznych, czuciowych lub umysłowych, lub nieumiejętne i niedoświadczone, jeśli są pod nadzorem lub poinstruowano je w sprawach użytkowania tego urządzenia w sposób bezpieczny i rozumieją związane z tym zagrożenia.

Dzieci nie powinny bawić się tym urządzeniem. Dzieciom bez nadzoru nie należy powierzać czyszczenia ani konserwacji.

- Urządzenie może być używane przez osoby (w tym dzieci) niepełnosprawne fizycznie, psychicznie lub umysłowo, a także przez osoby bez doświadczenia lub wiedzy w zakresie obsługi urządzenia wyłącznie pod nadzorem lub po uprzednim poinstruowaniu

w zakresie bezpiecznego korzystania z urządzenia.

Należy dopilnować, aby dzieci nie bawiły się tym urządzeniem.

- W razie przekazania produktu innej osobie do użytku osobistego lub do celów związanych z wykorzystaniem używanego produktu należy przekazać go wraz z podręcznikiem użytkownika, etykietami produktu i innymi stosownymi dokumentami i elementami.
- Instalacje i naprawy musi zawsze wykonywać autoryzowany pracownik serwisowy. Producent nie odpowiada za szkody wynikłe z instalacji i napraw wykonywanych przez osoby nieupoważnione i może z tego powodu unieważnić gwarancję. Przed instalacją uważnie przeczytaj tę instrukcję.
- Nie wolno uruchamiać tego wyrobu, jeśli jest niesprawny lub widocznie uszkodzony.
- Po każdym użyciu sprawdź, czy wyłączone zostały pokrętła funkcjonalne.

Bezpieczeństwo elektryczne

- W razie awarii tego urządzenia nie należy go używać do czasu naprawy przez autoryzowany

serwis. Grozi to porażeniem elektrycznym!

- Piekarnik ten można podłączyć tylko do gniazdka z uziemieniem o napięciu i z zabezpieczeniem jakie podano w "Danych technicznych. Zleć wykonanie instalacji uziemienia wykwalifikowanemu elektrykowi, niezależnie od tego, czy używasz transformatora do zasilania. Firma nasza nie ponosi odpowiedzialności za jakiegokolwiek problemy wynikające z braku uziemienia tego piekarnika zgodnie z miejscowymi przepisami.
- Nie wolno myć piekarnika rozlewając nań wodę! Grozi to porażeniem elektrycznym!
- Piekarnik ten trzeba odłączyć od zasilania na czas instalacji, konserwacji, czyszczenia i napraw.
- Aby uniknąć zagrożenie w przypadku uszkodzenia przewodu zasilającego, musi go wymienić producent, punkt serwisowy lub osoba o podobnych kwalifikacjach.
- Piekarnik należy tak zainstalować, aby można było go całkowicie odłączyć od sieci. Odłączenie to należy zapewnić albo poprzez wyjęcie wtyczki z gniazdka, albo wyłączenie wyłącznika, w który wyposażona jest domowa instalacja elektryczna, zgodnie z przepisami budowlanymi.

- Wszelkie prace na układach i urządzeniach elektrycznych wykonywać może tylko upoważniony i wykwalifikowany personel.
- W razie jakiegokolwiek awarii wyłącz wyrób i odłącz go od sieci zasilającej. W tym celu wyłącz bezpiecznik zabezpieczający instalację domową.
- Upewnij się, że prąd bezpiecznika jest odpowiedni dla tego wyrobu.

Zasady zachowania bezpieczeństwa przy użytkowaniu tego wyrobu

- **OSTRZEŻENIE:** Podczas użytkowania urządzenie i jego części są gorące. Nie dotykać nagranych części. Dzieci poniżej 8 lat mogą przebywać w pobliżu urządzenia wyłącznie pod nadzorem osób dorosłych.
- Nigdy nie wolno używać tego wyrobu w stanie zakłócenia oceny sytuacji lub koordynacji przez konsumpcję alkoholu i/lub innych środków odmieniających świadomość.
- Zachowaj ostrożność, jeśli w potrawach stosuje się napoje alkoholowe. W wysokiej temperaturze alkohol paruje i może się zapalić po zetknięciu z gorącymi powierzchniami.
- Nie umieszczaj żadnych materiałów łatwopalnych w pobliżu tego wyrobu, ponieważ

- jego boki mogą bardzo się nagrzewać przy pracy.
- Należy dbać, aby żaden otwór wentylacyjny nie był zakryty.
 - Do czyszczenia tego urządzenia nie używaj urządzeń parowych, ponieważ może to spowodować porażenie prądem.
 - OSTRZEŻENIE: Gotowania na kuchence w tłuszczu lub oleju bez dozoru może być niebezpieczne i może doprowadzić do pożaru. NIE próbuj gasić ognia wodą, ale wyłącz kuchenkę, a następnie stłum płomień, np. pokrywką lub kocem gaśniczym.
 - UWAGA: Gotowanie należy nadzorować. Krótkie gotowanie należy stale nadzorować.
 - OSTRZEŻENIE: Zagrożenie pożarowe: Nie stawiaj niczego na powierzchniach do gotowania.
 - OSTRZEŻENIE: Jeżeli powierzchnia jest pęknięta, wyłączyć kuchenkę, aby uniknąć zagrożenia porażeniem prądem elektrycznym.
 - W przypadku pęknięcia szklanej płyty kuchenki: Natychmiast wyłącz wszystkie palniki i elektryczne elementy grzejne i odłącz urządzenie od zasilania. Nie dotykaj powierzchni urządzenia. Nie używaj urządzenia.
 - Po użyciu wyłącz element grzejny odpowiednim wyłącznikiem i nie zdawaj się na działanie detektora garnków.
 - Przedmiotów metalowych, takich jak noże, widelce, łyżki i pokrywki, nie należy kłaść na powierzchni płyty kuchennej, ponieważ mogą się nagrzewać.
 - Urządzenia tego nie wolno obsługiwać z wykorzystaniem zewnętrznego zegara ani osobnego pilota.
 - Tworzące się z powodu wilgoci na powierzchni płyty grzejnej lub na dnie naczynia ciśnienie pary może powodować przesuwanie się naczyń. Dlatego powierzchnia piekarnika i dno naczynia muszą być zawsze suche.
 - Płyty grzejne wyposażone są w technologię "indukcyjną". Zapewniająca oszczędność czasu i pieniędzy indukcyjna płyta grzejna musi być używana z garnkami odpowiednimi do gotowania indukcyjnego. w przeciwnym razie nie będzie działać. Patrz *Ogólne informacje o gotowaniu, strona 15*, wybór naczyń.
 - Ponieważ indukcyjne płyty grzejne wytwarzają pole magnetyczne, mogą mieć szkodliwy wpływ na osoby używające pomp

insulinowych lub rozruszników serca.

- **OSTRZEŻENIE:** Używaj tylko osłon płyty zaprojektowanych przez producenta danego sprzętu kuchennego lub wskazanych przezeń w instrukcji obsługi jako odpowiednie, lub osłon związanych z tym sprzętem. Użycie niewłaściwych osłon może powodować wypadki.

Aby uniknąć zagrożenia pożarem przy użytkowaniu tej kuchenki;

- Upewnij się, że wtyczka pasuje do gniazdka i nie powoduje iskrzenia.
- Nie należy używać uszkodzonych ani uciętych przewodów, ani przedłużaczy, a tylko oryginalnego przewodu zasilającego.
- Upewnij się, że gniazdko, do którego włączona jest kuchenka jest suche.

Zamierzone przeznaczenie

- Wyrób ten przeznaczony jest do użytku domowego. Nie dopuszcza się użytkowania komercyjnego.
- **UWAGA:** Urządzenie to służy wyłącznie do pieczenia potraw. Nie wolno używać go do innych celów, na przykład do ogrzewania pomieszczeń."
- Producent nie odpowiada za szkody spowodowane niewłaściwym użytkowaniem tego wyrobu lub obchodzeniem się z nim.

Bezpieczeństwo dzieci

- **OSTRZEŻENIE:** Dostępne części mogą się nagrzewać podczas użytkowania. Małe dzieci należy trzymać z dala od kuchenki.
- Materiały opakowaniowe mogą być niebezpieczne dla dzieci. Trzymać materiały opakowaniowe z dala od dzieci. Prosimy pozbyć się całego opakowania zgodnie z normami ochrony środowiska.
- Urządzenia elektryczne są niebezpieczne dla dzieci. W trakcie pracy tego produktu nie dopuszczać do przebywania dzieci w jego pobliżu ani do zabawy.
- Nie stawiaj na tym urządzeniu żadnych przedmiotów, po które mogłyby sięgać dzieci.

Stare urządzenia

Zgodność z dyrektywą WEEE i usuwanie odpadów:



Niniejszy wyrób jest zgodny z dyrektywą Parlamentu Europejskiego i Rady (2012/19/WE). Wyrób ten oznaczony jest symbolem klasyfikacji zużytych urządzeń elektrycznych i elektronicznych (WEEE). Wyrób ten wykonano z części i materiałów wysokiej jakości, które mogą być odzyskane i użyte jako surowce wtórne. Po zakończeniu użytkowania nie należy pozbywać się go razem z innymi odpadkami domowymi. Należy przekazać go do punktu zbiórki urządzeń elektrycznych i elektronicznych na surowce wtórne. Aby dowiedzieć się, gdzie jest najbliższy taki punkt, prosimy skonsultować się z władzami lokalnymi.

Odpowiednie postępowanie ze użytym sprzętem zapobiega potencjalnym konsekwencjom dla środowiska naturalnego i ludzkiego zdrowia.

Zgodność z dyrektywą RoHS:

Niniejszy wyrób jest zgodny z dyrektywą Parlamentu Europejskiego i Rady RoHS (Ograniczenie użycia substancji niebezpiecznych) (2011/65/WE). Nie zawiera szkodliwych i zakazanych materiałów, podanych w tej dyrektywie.

Pozbywanie się materiałów opakowaniowych

- Materiały opakowaniowe są niebezpieczne dla dzieci. Należy trzymać je w bezpiecznym miejscu, niedostępnym dla dzieci. Opakowanie tego wyrobu wyprodukowano z surowców wtórnych. Należy odpowiednio się ich pozbywać i sortować je zgodnie z instrukcjami gospodarki surowcami wtórnymi. Nie należy ich wyrzucać razem ze zwykłymi odpadkami domowymi.

2 Informacje ogólne

Opis urządzenia

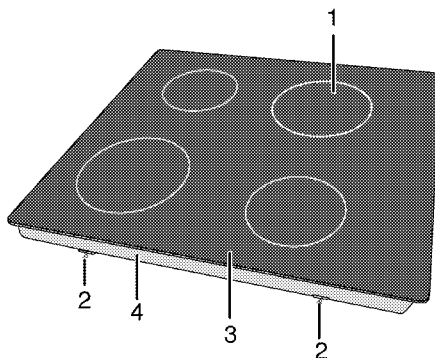

- | | | | |
|---|---------------------------|---|-------------------------|
| 1 | Kuchenna płyta indukcyjna | 3 | Powierzchnia ceramiczna |
| 2 | Klamra montażowa | 4 | Pokrywa podstawy |

Dane techniczne

Napięcie/częstotliwość	1N 220-240 V~/380-415 V 2N ~ 50 Hz
Łączne zużycie energii el.	maks. 7200 W
Typ/ przekrój przewodu	min.H05V2V2-F 5 x 1,5 mm ²
Wymiary zewnętrzne (wys./szer./głęb.)	55 mm/580 mm/510 mm
Wymiary instalacyjne (szer./głęb.)	560 (+2) mm/490 (+2) mm
Palniki	
Tylny lewy	Kuchenna płyta indukcyjna
Wymiary	145 mm
Moc	1600 W
Przedni lewy	Kuchenna płyta indukcyjna
Wymiary	180 mm
Moc	2000 W
Przedni prawy	Kuchenna płyta indukcyjna
Wymiary	145 mm
Moc	1600 W
Tylny prawy	Kuchenna płyta indukcyjna
Wymiary	180 mm
Moc	2000 W



Dane techniczne mogą zostać zmienione bez uprzedzenia w celu poprawy jakości wyrobu.



Rysunki w tej instrukcji są schematyczne i mogą się nieco różnić od danego wyrobu.



Wartości podane na etykietkach wyrobu lub w towarzyszącej mu dokumentacji uzyskano w warunkach laboratoryjnych zgodnie z odpowiednimi normami. Wartości te mogą się różnić zależnie od operacyjnych i środowiskowych warunków pracy danego wyrobu.

3 Instalacja

Produkt musi zostać zainstalowany przez wykwalifikowaną osobę i zgodnie z obowiązującymi przepisami. W przeciwnym gwarancja zostanie unieważniona. Producent nie odpowiada za szkody wynikłe z instalacji i napraw wykonywanych przez osoby nieupoważnione i może z tego powodu unieważnić gwarancję.



Przygotowanie miejsca do instalacji i dostępu do sieci elektrycznej to obowiązek klienta.



ZAGROŻENIE:

Urządzenie to należy instalować zgodnie z miejscowymi przepisami dot. instalacji gazowych i elektrycznych.



ZAGROŻENIE:

Przed zainstalowaniem sprawdź, czy wyrób nie ma widocznych defektów. Jeśli ma, nie instaluj go.
Uszkodzone wyroby zagrażają Twemu bezpieczeństwu.

Przed zainstalowaniem

Płyta kuchenna przeznaczona jest do zainstalowania w dostępnych w handlu blatach. Pomiedzy tym urządzeniem a ścianami lub meblami kuchennymi należy pozostawić bezpieczny odstęp. Patrz: rysunek (wymiały w mm)

- Można go także używać w pozycji wolnostojącej. Zachowaj minimalny odstęp 750 mm ponad powierzchnią płyty kuchennej.
- (*) Jeśli nad kuchenką ma być zainstalowany wyciąg, sprawdź wysokość instalacji w instrukcji wytwórcy wyciągu (min. 650 mm).
- Usuń materiały opakowaniowe i blokady do transportu.
- Powierzchnie zastosowanych syntetycznych laminatów i lepiszczy muszą być odporne na wysoką temperaturę (minimum 100 °C).
- Blat trzeba ułożyć poziomo i przytwierdzić.
- W blacie wytnij otwór na płytę kuchenną zgodnie z wymiarami instalacyjnymi.

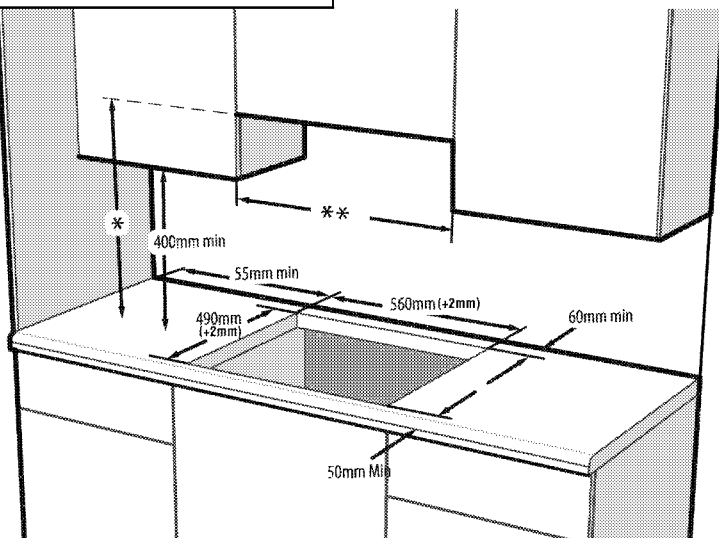

* Minimalna odległość od okapu musi być zgodna z podaną w instrukcji obsługi okapu

** Minimalna odległość pomiędzy szafkami musi być równa szerokości płyty kuchennej



Nie ustawiaj płyty kuchennej na narożniku czy ostrych krawędziach.
Istnieje niebezpieczeństwo pęknięcia powierzchni ceramicznej!

Instalacja i przyłączenie

- Urządzenie to należy instalować zgodnie z miejscowymi przepisami dot. instalacji gazowych i elektrycznych.

Przyłączenie elektryczne

Przyłączyć ten wyrób do uziemionego gniazda / obwodu zabezpieczonego miniaturowym wyłącznikiem automatycznym o odpowiedniej mocy, jak podano w tabeli „Dane techniczne”. Zlecić wykonanie instalacji

uziemienia wykwalifikowanemu elektrykowi, niezależnie od tego, czy używany jest transformator do zasilania. Nasza firma nie odpowiada za żadne szkody wynikłe z użytkowania tego wyrobu bez uziemienia, zgodnie z przepisami miejscowymi.

ZAGROŻENIE:
 Wyrób ten musi być przyłączony do sieci elektrycznej przez osobę upoważnioną i wykwalifikowaną. Gwarancja na ten wyrób obowiązuje dopiero po jego prawidłowym zainstalowaniu. Producent nie odpowiada za szkody wynikłe z instalacji i napraw wykonywanych przez osoby nieupoważnione.

ZAGROŻENIE:
 Przewodu zasilającego nie można klamrować, zginać i przyciskać, ani stykać z gorącymi częściami urządzenia. Przewody uszkodzone wymieniać może tylko wykwalifikowany elektryk. Zagrożenie porażeniem elektrycznym, zwarcieniem lub pożarem z powodu niefachowej instalacji!

- Przyłączenie musi być zgodne z przepisami krajowymi.
- Parametry zasilania muszą odpowiadać danym podanym na tabliczce znamionowej urządzenia. Tabliczka znamionowa umieszczona jest na tylnej obudowie urządzenia.
- Przewód zasilający ten wyrób musi odpowiadać parametrom podanym w tabeli "Dane techniczne".

ZAGROŻENIE:
 Przed podjęciem jakichkolwiek prac przy instalacji elektrycznej, odłącz to urządzenie od zasilania. Grozi to porażeniem elektrycznym!

Przyłączanie kabla zasilania

i Podczas podłączania kabli należy przestrzegać krajowych/miejscowych przepisów elektrycznych oraz korzystać z właściwego dla piekarnika gniazda zasilającego / obwodu oraz wtyczki. Jeśli ograniczenia mocy produktu znajdują się poza obecną obciążalnością wtyczki i gniazda zasilającego / obwodu, należy podłączyć produkt bezpośrednio za pośrednictwem stałej instalacji elektrycznej bez korzystania z wtyczki i gniazda zasilającego / obwodu.

1. Jeśli nie jest możliwe odłączenie od zasilania we wszystkich biegunach, trzeba zainstalować wyłącznik z przerwą stykową co najmniej 3 mm

(bezpieczniki, liniowy wyłącznik bezpieczeństwa, stycznik), którego wszystkie bieguny powinny sąsiadować z wyrobem (ale nie ponad nią) zgodnie z przepisami IEE. Nieprzestrzeganie tych instrukcji może skutkować problemami eksploatacyjnymi i unieważnieniem gwarancji na wyrób.

Zaleca się dodatkowe zabezpieczenie wyłącznikiem prądu resztkowego.

Jeśli razem z tym wyrobem dostarczony kabel:

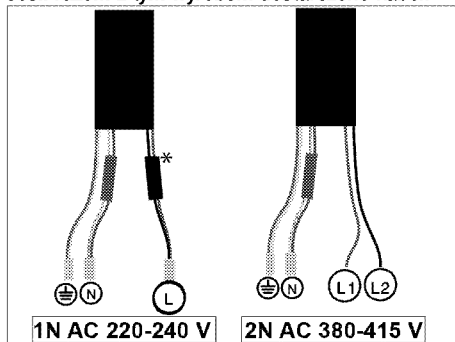

* (Może ona nie wchodzić w zakres wyposażenia zakupionego produktu).

2. **Przy przyłączeniu jednofazowym**, połącz przewody jak wskazano poniżej:
 - Brązowy/czarny kabel = L (Faza)
 - Niebieski/szary kabel = N (Zero)
 - Zielony/ żółty kabel = (E)  (uziemiający)
 » lub
 - Szary/czarny kabel = L (Faza)
 - Niebieski/brązowy kabel = N (Zero)
 - Zielony/ żółty kabel = (E)  (uziemiający)
3. **Przy przyłączeniu dwufazowym**, połącz przewody jak wskazano poniżej:
 - Przewód brązowy = L1 lub L2 (Faza 1 lub Faza 2)
 - Przewód czarny = L2 lub L1 (Faza 2 lub Faza 1)
 - Niebieski/szary kabel = N (Zero)
 - Zielony/ żółty kabel = (E)  (uziemiający)
 » lub
 - Przewód czarny = L1 (Faza 1)
 - Przewód szary = L2 (Faza 2)
 - Niebieski/brązowy kabel = N (Zero)
 - Zielony/ żółty kabel = (E)  (uziemiający)

Instalowanie wyrobu

Jeśli piekarnik znajduje się poniżej:

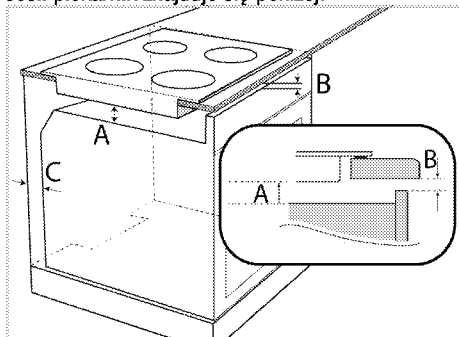

A min.15 mm

B min.5 mm

C 20 mm

Jeśli deska znajduje się poniżej:

Wymagane jest pozostawienie otworu wentylacyjnego w tylnej części mebla, jak pokazano na poniższym rysunku.

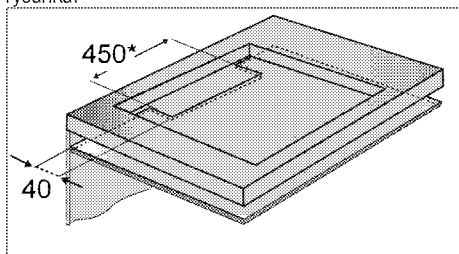

* min.

Podczas instalowania kuchenki indukcyjnej należy ją umieścić równoległe do powierzchni, na której zostanie zainstalowana. Na części kuchenki mające kontakt z blatem należy założyć również uszczelkę, jak to opisano poniżej, aby uniemożliwić przedostawanie się płynów między wyrób a blat.

1. Przygotuj powierzchnię blatu jak pokazano na rysunku.
2. Odwróć płytę kuchenną do góry dnem i połóż ją na płaskiej powierzchni.
3. Podczas montażu płyty należy założyć wokół niej uszczelkę dostarczoną w opakowaniu, tak jak pokazano na poniższym rysunku, pozostawiając 1–2 mm wewnątrz od zewnętrznej krawędzi szyby.

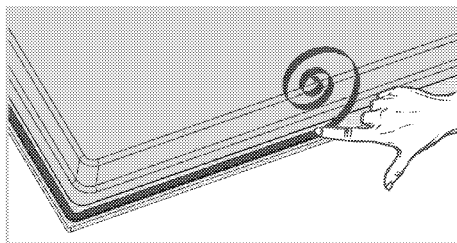

4. Zamontuj sprężyny wkładając je i przykręcając przez otwory u dołu obudowy, jak pokazano na rysunku.

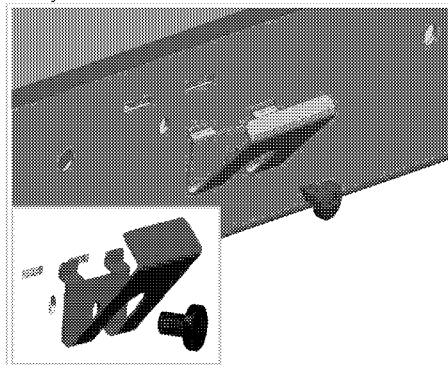

i W przypadku niektórych modeli produkt może mieć fabrycznie zamontowane sprężyny montażowe.

i Liczba śrub montażowych dołączonych do produktu może się różnić w zależności od modelu.

5. Ustaw płytę na blacie i wyrównaj.
6. Jeśli płytę kuchenną ustawia się na blacie, łatwo ją przytwierdzić za pomocą klamr. Jeśli wymiary blatu są nieodpowiednie, 2 klamry mocujące można przytwierdzić do przedniej części kuchenki, jak pokazano na rysunku poniżej.

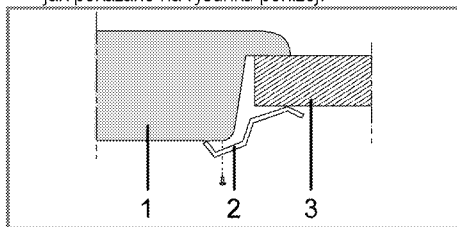

- 1 Płyta kuchenna
- 2 Klamra instalacyjna
- 3 Blat

i Jeśli płyta kuchenna jest instalowana na szafce, musi zostać zamontowana półka oddzielająca płytę od szafki, jak to pokazano na powyższej ilustracji. Nie jest to potrzebne przy instalacji ponad piekarnikiem do zabudowy.

Jeśli, na przykład, ze względu na umieszczenie tego urządzenia ponad szufladą, można dotknąć jego spodu, musi on być przykryty płytą drewnianą.

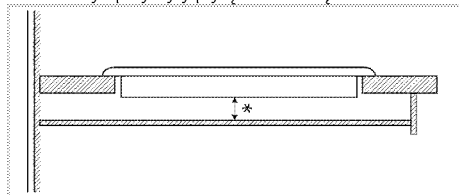

* min. 15 mm

Widok z tyłu (otwory przyłączeniowe)

i Umieszczenie otworów przyłączeniowych przedstawione na poniższym rysunku jest przykładowe i może się różnić w zależności od modelu wyrobu. Należy je zamocować zgodnie z otworami przyłączeniowymi w wyrobie.

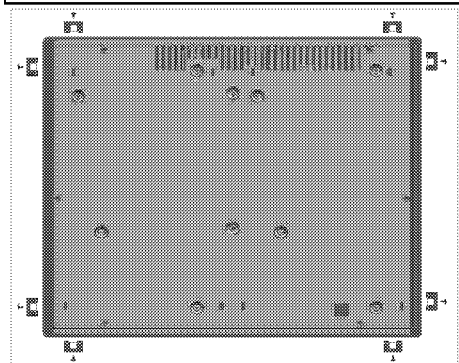

ZAGROŻENIE:
Przyłączanie poprzez różne otwory nie jest dobrą praktyką ze względów bezpieczeństwa, ponieważ może uszkodzić system gazowy i elektryczny.

ZAGROŻENIE:
Płyta kuchenna zawiera elementy zasilane gazem i energią elektryczną. Z tego powodu płytę kuchenną należy przytwierdzić do blatu wyłącznie poprzez otwory mocujące, przy pomocy wyłącznie dostarczonych elementów mocujących i śrub, tak jak pokazano w tej instrukcji. W przeciwnym razie stwarzać będzie zagrożenie dla życia i mienia.

i Liczba śrub montażowych dołączonych do produktu może się różnić w zależności od modelu.

Ostateczne sprawdzenie

1. Obsługa produktu...
2. Sprawdź funkcje

Przyszły transport

- Zachowaj oryginalne pudło kartonowe na piekarnik i transportuj go w nim. Przestrzegaj instrukcji na pudle. Jeśli nie masz oryginalnego pudła, zapakuj piekarnik w folię bąbelkową lub gruba tekturę i zabezpiecz taśmą klejącą.

i Sprawdzaj, czy piekarnik nie uległ w transporcie widocznym uszkodzeniom.

4 Przygotowanie

Jak oszczędzać energię

Następujące wskazówki pomogą użytkownikowi urządzenie w sposób ekologiczny oraz energooszczędny.

- Rozmrażaj mrożonki przed gotowaniem.
- Do gotowania używaj garnków/rondli z pokrywkami. Gotowanie bez pokrywki może czterokrotnie zwiększyć pobór prądu.
- Gotuj na palniku o średnicy odpowiadającej średnicy garnka. Zawsze wybieraj garnki o rozmiarze odpowiednim do potrawy. Większe garnki zużywają więcej prądu.
- Do gotowania na kuchenkach elektrycznych staraj się używać garnków o płaskim dnie. Naczynia o grubych dnach zapewniają lepsze przenoszenie ciepła. Można zaoszczędzić do 1/3 energii elektrycznej.

- Naczynia i garnki muszą być zgodne ze strefami gotowania. Dno garnka lub naczynia nie może być mniejsze od płyty grzejnej.
- Utrzymuj strefy gotowania i dna garnków w czystości. Brud zmniejsza przenoszenie ciepła między strefą gotowania a dnem garnka.

Pierwszy raz

Pierwsze czyszczenie



Pewne detergenty lub środki czyszczące mogą uszkodzić powierzchnię.

Nie używaj agresywnych detergentów, proszku/mleczka do czyszczenia, ani żadnych ostrych przedmiotów.

1. Usuń wszystkie materiały opakowaniowe.
2. Wytrzyj powierzchnie wyrobu wilgotną ściereczką lub gąbką i wytrzyj do sucha ściereczką.

5 Jak używać płyty kuchennej

Ogólne informacje o gotowaniu



Nigdy nie wolno napełniać rondla olejem powyżej jednej-trzeciej jego pojemności. Podczas podgrzewania oleju nie wolno pozostawiać płyty bez nadzoru. Przegrzany olej może zapalić się. **Nigdy nie wolno gasić ognia wodą!** Gdy olej się zapali, natychmiast przykryć go kocem gaśniczym lub wilgotną szmatą. Gdy już będzie to bezpieczne należy wyłączyć kuchenkę i zadzwonić po straż pożarną.

- Przed smaženiem potrawy zawsze dokładnie ją osusz, a potem delikatnie ją połóż na gorącym oleju. Przed smaženiem mrozonek upewnij się, że całkowicie odtajały.
- Nie przykrywaj naczynia, w którym podgrzewasz olej.
- Patelnie i rondle ustawiaj tak, aby ich trzonki nie były nad płytą, co zapobiegnie ich nagrzewaniu się. Nie stawiaj na płycie naczyń niewyważonych i takich, które łatwo mogą się przechylić.
- Nie stawiaj pustych naczyń ani garnków na załączonych strefach gotowania. Mogą się uszkodzić.
- Załączenie strefy gotowania, na której nie stoi zadno naczynie ani garnek, może uszkodzić ten wyrób. Po zakończeniu gotowania wyłącz strefy gotowania.
- Ponieważ powierzchnia tego wyrobu może być gorąca, nie stawiaj na niej naczyń plastikowych ani aluminiowych.

Jeśli taki materiał roztopi się na powierzchni płyty, oczyść ją z niego natychmiast.

W naczyniach takich także nie należy przechowywać żywności.

- Używaj tylko garnków i naczyń z płaskim dnem.
- Do garnków i patelni wkładaj odpowiednie ilości żywności. Tym samym zapobiegasz oprzeleniu sułe zawartości naczynia, a więc unikasz niepotrzebnego czyszczenia. Nie kładź pokrywek garnków ani patelni na strefach gotowania. Garnki ustawiaj w środku strefy gotowania. Aby przenieść garnek do innej strefy gotowania, podnieś go i postaw w tej strefie zamiast go przesuwając.

Dobór garnków

- Powierzchnia szkło-ceramiczna jest odporna na nagrzewanie i niewrażliwa na znaczne różnice temperatur.
- Nie używaj powierzchni szkło-ceramicznej jako półki do ustawiania rzeczy ani jako płyty do krojenia.
- Używaj tylko garnków i patelni z dnem obróbnym mechanicznie. Ostre krawędzie powodują zarysowanie tej powierzchni.

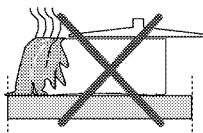

Rozlane płyny mogą uszkodzić powierzchnię szkło-ceramiczną i spowodować pożar.

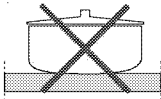

Nie używaj naczyń z dnem wklęsłym ani wypukłym.

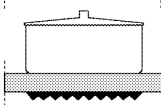

Używaj tylko garnków i patelni z dnem płaskim. Zapewnia to łatwiejsze przenoszenie ciepła.

Do gotowania na płytach indukcyjnych używaj tylko przeznaczonych do tego naczyń.

Próba garnka

Sprawdź, czy garnek nadaje się do gotowania na płycie indukcyjnej, następująca metoda.

1. Garnek nadaje się, jeśli na jego dnie utrzymuje się magnes.
2. Garnek nadaje się, jeśli symbol "■" nie miga po ustawieniu go na strefie gotowania i załączeniu płyty.

Można używać garnków stalowych, teflonowych lub aluminiowych ze specjalnym dnem magnetycznym oznaczonych etykietką lub ostrzeżeniem oznaczającym, że garnek nadaje się do gotowania indukcyjnego. Nie należy używać naczyń szklanych i ceramicznych ani garnków i naczyń ze stali nierdzewnej z niemagnetycznym dnem aluminiowym.

System rozpoznawania i ogniskowania garnków

Przy gotowaniu indukcyjnym zasilany energią jest tylko obszar odnośnej strefy gotowania przykryty dnem naczynia. System rozpoznaje dno naczynia i automatycznie nagrzewa tylko ten obszar. Gotowanie przerywa się, jeśli w jego trakcie podniesie się garnek ze strefy gotowania. Wybrana strefa gotowania oraz symbol "■" migają na przemian.

Bezpieczne użytkowanie

Jeśli zamierzasz użyć granka o powierzchni nieprzywierającej (teflonowej) bez oleju lub z jego niewielką ilością, nie wybieraj najwyższych poziomów nagrzewania.

Nie kładź na płycie żadnych przedmiotów metalowych, takich jak widelce, noże, lub pokrywki garnków, ponieważ mogą się rozgrzać.

Nigdy nie używaj aluminiowej folii do pieczenia. Nigdy nie kładź na strefie gotowania żywności owiniętej w folię aluminiową.

 Jeśli pod płytą mieści się piekarnik i jest załączony, czujniki płyty mogą obniżyć poziom gotowania lub wyłączyć piekarnik.

 Gdy płyta działa, trzymaj z dala od niej przedmioty o własnościach magnetycznych, np. karty kredytowe.

Wybór odpowiedniej dla naczynia strefy gotowania

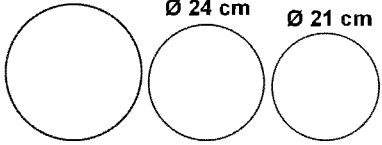
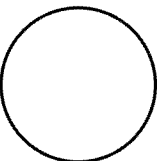
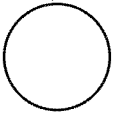
<p>Duża strefa gotowania</p> <p>Ø 28 cm Ø 24 cm Ø 21 cm</p> 	<p>Normalna strefa gotowania</p> <p>Ø 18 cm</p> 	<p>Mała strefa gotowania</p> <p>Ø 14,5 cm</p> 
<p>Duża strefa gotowania</p> <ul style="list-style-type: none"> Automatycznie dostosowuje się do garnka. Idelanie rozprowadza moc. Zapewnia doskonały rokład ciepła. Rzadko lub bardzo rzadko używa się jej do gotowania potraw takich jak duże naleśniki crepe lub duże ryby. 	<p>Normalna strefa gotowania</p> <ul style="list-style-type: none"> Automatycznie dostosowuje się do garnka. Idelanie rozprowadza moc. Zapewnia doskonały rokład ciepła. Używa się jej do wszelkich rodzajów gotowania. 	<p>Mała strefa gotowania</p> <ul style="list-style-type: none"> Używana do gotowania "na wolnym ogniu" (sosy, kremy). Używa się jej do przygotowania niewielkich porcji, zależnie od liczby osób.





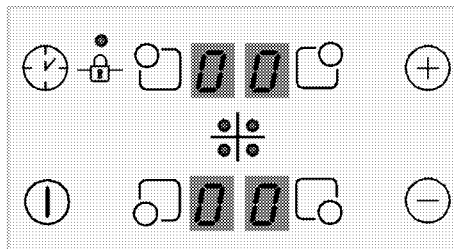

Użytkowanie płyt kuchennych



 **ZAGROŻENIE:**
 Nie dopuszczaj, aby cokolwiek spadło na płytę kuchenną. Nawet małe przedmioty (np. solniczka) mogą uszkodzić płytę.
 Nie używaj pękniętej płyty kuchennej. Do takiego pęknięcia może dostać się woda i spowodować zwarcie.
 Jeśli powierzchnia płyty zostanie w jakikolwiek sposób uszkodzona (np. widocznie popęka), natychmiast wyłącz płytę aby zmniejszyć zagrożenie porażeniem elektrycznym.

Panel sterowania





Dane techniczne

-  Klawisz Wł./Wył.
-  Ustawienia temperatury/ Czasomierz w przód
-  Ustawienia temperatury/ Czasomierz w tył
-  Blokada przycisków
-  Załącz/wyłącz zegar
-  Przycisk wyboru przedniej lewej strefy gotowania

-  Przycisk wyboru tylnej lewej strefy gotowania
-  Przycisk wyboru tylnej prawej strefy gotowania
-  Przycisk wyboru przedniej prawej strefy gotowania

 Grafika i rysunki służą wyłącznie celom informacyjnym. Rzeczywiste wyświetlacze i funkcje mogą się różnić w różnych modelach płyty.

 Urządzenie to jest sterowane z dotykowego panelu sterowania. Każda operacja wywołana dotknięciem przycisku jest potwierdzana sygnałem dźwiękowym.

 Panel sterowania trzeba stale utrzymywać w czystości. Zawilgocenie i zabrudzenie jego powierzchni może powodować problemy w działaniu funkcji.

Załączanie płyty.

- Dotknij przycisku "⏻" na panelu sterowania. Na wyświetlaczach wszystkich stref pojawi się ikona „0”.

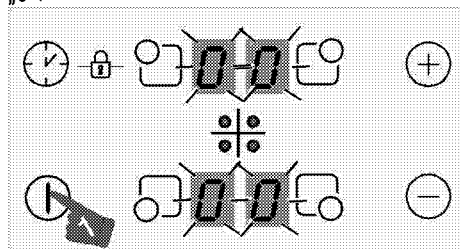

 Jeśli w ciągu 20 sekund nie wykona się żadnej czynności, płyta automatycznie powróci do stanu gotowości.

Wyłączanie płyty

- Dotknij przycisku "⏻" na panelu sterowania. Płyta wyłączy się i powróci do trybu gotowości.

 Symbole „H” lub „h”, pojawiające się na wyświetlaczu strefy gotowania po wyłączeniu płyty, oznaczają, że strefa ta jest nadal gorąca. Nie dotykaj stref gotowania.

Wskaźnik ciepła resztkowego

Pojawiający się na wyświetlaczu strefy gotowania symbol „H” wskazuje, że płyta kuchenna jest wciąż gorąca i może podgrzewać niewielką ilość jedzenia.

Symbol ten szybko zamieni się w symbol "h", oznaczający niższą temperaturę.

 Po odcięciu zasilania wskaźnik ciepła resztkowego się nie zapali i nie ostrzeże użytkowników przed gorącymi strefami gotowania.

Załączanie stref kuchennych

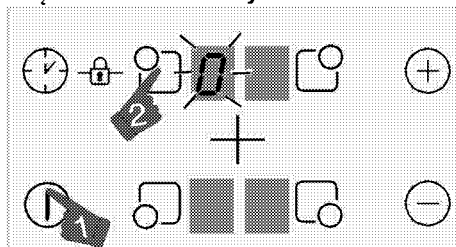

- Załącz płytę dotknięciem przycisku "1".
- Dotknij przycisku wyboru strefy, którą chcesz załączyć.

Na jej wyświetlaczu pojawi się symbol „0” i wyświetlacz będzie jaśniej świecić.

 Jeśli w ciągu 20 sekund nie wykona się żadnej czynności, płyta automatycznie powróci do stanu gotowości.

Nastawianie temperatury

 Płyta może pracować pulsacyjnie na poziomach mocy od 1 do 7. Szczególnie gdy używamy małych naczyń oraz niewielkiej ilości wody, czy oleju. Nie jest to wada urządzenia.

Dotknij przycisków "⊕" lub "⊖" aby nastawić temperaturę na wartość pomiędzy „1” a „9” lub pomiędzy „9” a „1”.

 Sekcja zewnętrzna grzejnika indukcyjnego o średnicy 280 mm (jeśli kuchenka jest wyposażona w taki grzejnik) jest włączana wyłącznie przy dostatecznie dużym naczyniu, które zakryje ten obszar, i ustawieniu poziomu temperatury wyższego niż 8.

Wyłączanie stref kuchennych:

Strefę gotowania można wyłączać na trzy sposoby:

- Poprzez obniżenie temperatury do "0".**
Strefę gotowania wyłączysz obniżając jej temperaturę do „0”.
- Po dotknięciu danej strefy gotowania symbol "0" miga przez pewien czas**
Włącz strefę gotowania naciskając przez pewien czas symbol "0", aby temperatura spadła do „0”

3. Stosując względem tej strefy wyłączenie poprzez opcję zegara.

Po upływie nastawionego czasu czasomierz wyłączy przypisaną doń strefę gotowania. Na odpowiednim wyświetlaczu pojawi się „0” lub „00”.

Po upływie tego czasu odezwie się alarm dźwiękowy. Aby go wyłączyć, dotknij dowolnego przycisku na panelu sterowania.

Funkcja szybkiego nagrzewania (Booster)

(Ta funkcja jest dostępna opcjonalnie. Może ona nie wchodzić w zakres wyposażenia zakupionego produktu).

Aby przyspieszyć gotowanie, można korzystać z funkcji szybkiego nagrzewania (booster) „P”. Jednakże długotrwałe gotowanie z użyciem tej funkcji nie jest zalecane. Funkcji booster nie można wybrać we wszystkich strefach gotowania.

Włączanie funkcji szybkiego nagrzewania (Booster):

1. Załącz płytę dotknięciem przycisku “①”.
2. Wybierz strefę gotowania dotknięciem odpowiadającego jej przycisku.
3. Dotknij przycisków “⊕” lub “⊖” i najpierw doprowadź do osiągnięcia poziomu „9”.

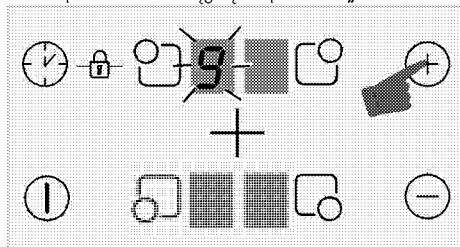

4. Gdy strefa gotowania nastawiona jest na poziom „9”, jednokrotnie dotknij przycisku “⊕”, aby ustawić jej temperaturę na „P”.

Wyłączanie funkcji szybkiego nagrzewania (Booster):

- Aby wyłączyć funkcję Booster dotykaj klawisza “⊖” i ustaw temperaturę na „9”. Funkcja booster zostanie wyłączona i będzie działać na poziomie „9”.
- Można obniżyć temperaturę dotykając klawisza “⊖” lub można ją całkiem wyłączyć obniżając temperaturę do „0”.

Blokada przycisków

Blokadę przycisków założyć można aby uniknąć pomyłkowych zmian funkcji w trakcie pracy płyty.

Zakładanie blokady przycisków

1. Załącz płytę dotknięciem przycisku “①”.
2. Aby włączyć blokadę przycisków jednocześnie dotknij przyciski “⊖” i “⊕”.

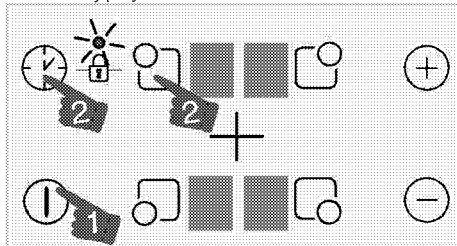

» Zostanie uaktywniona blokada przycisków i zaświeci się kropka na symbolu “Ⓛ”.

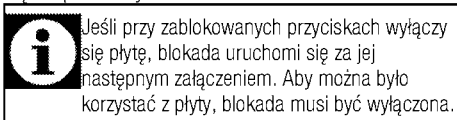

Jeśli przy zablokowanych przyciskach wyłączysz płytę, blokada uruchomi się za jej następnym załączeniem. Aby można było korzystać z płyty, blokada musi być wyłączona.

Wyłączanie blokady przycisków

1. Gdy blokada dostępu dzieci jest aktywna, jednocześnie dotknij przycisków “⊖” i “⊕”.
- » Zostanie wyłączona blokada przycisków i zgaśnie kropka na symbolu “Ⓛ”.

Blokada dostępu dzieci

Płytę zabezpieczyć można przed dostępem dzieci zapobiegając niezamierzonemu załączeniu strefy gotowania. Blokadę dostępu dzieci można założyć i zdjąć tylko w trybie gotowości.

Włączanie blokady dostępu dzieci

1. Załącz płytę dotknięciem przycisku “①”.
 2. Aby włączyć blokadę dostępu dzieci, jednocześnie dotknij przyciski “⊖” i “⊕”, po usłyszaniu brzęczyka dotknij “⊕”.
- » Zostanie włączona blokada dostępu dzieci i na wyświetlaczach wszystkich stref gotowania pojawi się symbol „L”.

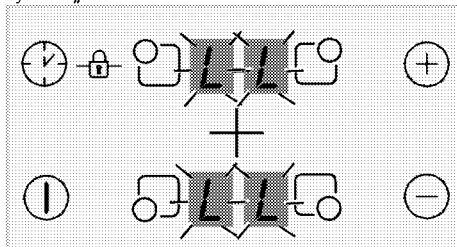

Wyłączanie blokady dostępu dzieci

1. Gdy blokada dostępu jest aktywna dotknij przycisku "⏸", aby włączyć płytę.
 2. Aby wyłączyć blokadę dostępu dzieci, jednocześnie dotknij przyciski "⊖" i "⊕", po usłyszaniu brzęczyka dotknij "⊖".
- » Zostanie wyłączona blokada dostępu do dzieci i na wyświetlaczach wszystkich stref gotowania pojawi się symbol „L”.

Funkcja czasomierza

Funkcja ta ułatwia gotowanie. Nie trzeba pilnować kuchenki przez cały czas gotowania. Strefa gotowania wyłączy się automatycznie po upływie nastawionego czasu.

Załączanie czasomierza

1. Załącz płytę dotknięciem przycisku "⏸".
2. Wybierz strefę gotowania dotknięciem odpowiadającego jej przycisku.

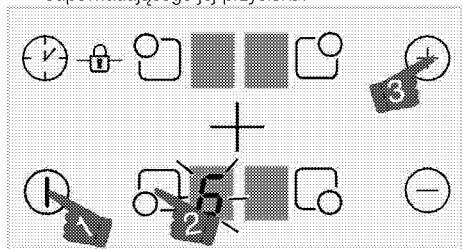

3. Naciśnij przycisk "⊕" lub "⊖", aby nastawić wybraną temperaturę.
4. Włącz zegar dotknięciem przycisku "⌚". Na wyświetlaczu czasomierza pojawi się symbol „00”, a na wyświetlaczu wybranej strefy zacznie migać przecinek dziesiątny.

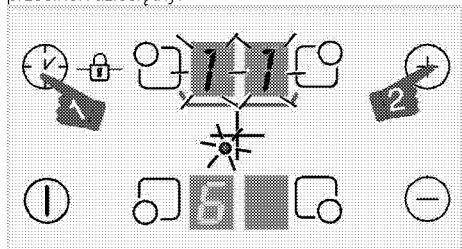

i Wyświetlacze prawej tylnej i lewej tylnej strefy pełnią rolę wyświetlaczy czasomierza po jego włączeniu.

5. Dotknij przyciski "⊕" lub "⊖", aby nastawić wymagany czas.

i	Czasomierz nastawiać można tylko dla już używanych stref gotowania.
i	Te same czynności powtórz dla innych stref gotowania, dla których chcesz nastawić czasomierz.
i	Czasomierza nie można nastawić, jeśli nie wybierzesz się strefy gotowania i jej temperatury.
i	Po wybraniu strefy gotowania z ustawionym zegarem, można sprawdzić pozostały czas po ponownym dotknięciu przycisku "⌚".

Wyłączanie czasomierza

Po upływie nastawionego czasu płyta wyłączy się automatycznie i wyda dźwiękowy sygnał ostrzegawczy. Aby uciszyć ten sygnał naciśnij dowolny przycisk.

Wcześniejse wyłączenie czasomierza

Jeśli wcześniej wyłączyć czasomierz, płyta nadal będzie działać przy nastawionej temperaturze aż się ją wyłączy.

1. Wybierz strefę gotowania, którą chcesz wyłączyć.
2. Włącz zegar dotknięciem przycisku "⌚".
3. W czasie wyświetlania na ekranie zegara „00” dotknij "⊖", aby ustawić wartość „00”.

Kropka na wyświetlaczu danej strefy gotowania i sam wyświetlacz **całkowicie** wyłączą się po kilku chwilach migania i zegar zostanie anulowany.

Bezpieczne i wydajne użytkowanie indukcyjnych stref gotowania

Zasady działania: Zasada działania płyty indukcyjnej polega na tym, że bezpośrednio nagrzewa naczynia z gotowaną zawartością. Ma zatem różne zalety w porównaniu z innymi rodzajami kuchenek. Działa wydajniej, a powierzchnia płyty nie nagrzewa się. Płyta indukcyjna wyposażona jest w lepsze systemy zabezpieczeń zapewniające maksymalne bezpieczeństwo użytkowania.

i Płyta może być wyposażona w indukcyjne strefy gotowania o średnicy, zależnie od modelu, 145, 180 oraz 210-280 mm. Przy nagrzewaniu indukcyjnym każda strefa gotowania rozpoznaje średnice ustawianych na nich naczyń. Energia kierowana jest tylko tam, gdzie ze strefą gotowania styka się z naczyniem, a zatem ogranicza się jej zużycie do minimum.

Ograniczenia czasu pracy

Sterowanie płytą uwzględnia ograniczenie czasu pracy. Gdy jedna lub więcej stref gotowania pozostawi się załączone, strefa taka zostanie automatycznie wyłączona po upływie pewnego czasu. Jeśli do takiej strefy przydzielony jest czasomierz, później wyłączy się także jego wyświetlacz.

Limit czasu pracy zależy od wybranej temperatury. Maksymalny czas pracy stosuje się do tego poziomu temperatury.

Użytkownik może ponownie uruchomić tę strefę gotowania po jej automatycznym wyłączeniu jak opisano poniżej.

Tabela-1: Ograniczenia czasu pracy

Poziom temperatury	Limit czasu pracy - w godz.
0	0
1	6
2	6
3	5
4	5
5	4
6	1,5
7	1,5
8	1,5
9	20 minut
P Booster - szybkie nagrzewanie	5 minut (*)

(*) Po 5 minutach płyta obniży poziom do 9

Zabezpieczenie przed przegrzaniem

Płyta ta wyposażona jest w czujniki zabezpieczające przed przegrzaniem. W razie przegrzania można zaobserwować, co następuje:

- Można wyłączyć czynną strefę gotowania.
- Może się obniżyć wybrany poziom. Jednakże stanu takiego nie pokazuje wskaźnik.

System zabezpieczenia przed wykipieniem

Płyta ta wyposażona jest w system zabezpieczający przed przelaniem się zawartości naczyń. Jeśli zawartość naczyń przelewa się na panel sterowania system bezzwłocznie odetnie zasilanie i wyłączy płytę. Na ten czas na wyświetlaczu pojawi się znak ostrzegawczy "F".

Precyzyjne ustawienie mocy

Inna zasada działania płyty indukcyjnej polega na tym, że natychmiast reaguje na polecenia. Bardzo szybko

zmienia ustawienia mocy. Tym samym można zapobiec przelaniu się zawartości naczynia (woda, mleko itd.) nawet jeśli niewiele do niego brakuje.

Odgłosy

Podczas gotowania słyszalne mogą być pewne odgłosy

W zależności od materiału, z którego wykonano podstawę garnka, podczas korzystania z płyty kuchennej mogą być słyszalne odgłosy. Stanowią one typowe zjawisko podczas korzystania z technologii indukcyjnej i nie oznaczają usterki.

Możliwe rodzaje i przyczyny odgłosów:

Dźwięk wentylatora

Płyta kuchenna jest wyposażona w wentylator, który jest aktywowany automatycznie w zależności od temperatury produktu. Wentylator ma różne prędkości obrotowe, które są aktywowane w zależności od temperatury.

Niskie dźwięki brzęczenia przypominające transformator

To typowe zjawisko dla technologii indukcyjnej. W przypadku naczyń wykonanych z niektórych materiałów może być słychać brzęczenie, ponieważ ciepło jest przekazywane bezpośrednio na podstawę naczynia. W związku z tym w zależności od używanego sprzętu kuchennego słyszalne mogą być różne odgłosy.

Trzaski



Podczas gotowania słyszalne mogą być trzaski. Wynikają one z materiału i budowy podstawy naczynia kuchennego. Jeśli naczynie zostało wykonane z kilku warstw różnych materiałów, może to powodować odgłosy trzaskania.

Gwizdy

Gotowanie na dwóch płytach grzewczych po tej samej stronie płyty kuchennej z użyciem różnych poziomów mocy grzewczej może być przyczyną gwizdzących odgłosów.

Pusty garnek

Podgrzewanie pustego garnka spowoduje dźwięki, które znikną po napełnieniu naczynia wodą lub jedzeniem.

	Jeśli powierzchnia panelu sterowania dotykowego narażona jest na intensywne działanie oparów, cały system sterowania może zostać wyłączony i nadawać sygnał błędu.
	Powierzchnię dotykowego panelu sterowania trzeba stale utrzymywać w czystości. Można zaobserwować błędne działanie.

6 Czyszczenie i konserwacja

Informacje ogólne

Okres użytkowania tego wyrobu przedłuży się, a problemy staną się rzadsze, jeśli wyrób ten czyści się w regularnych odstępach czasu.



ZAGROŻENIE:

Przed konserwacją i czyszczeniem, odłącz piekarnik od sieci.

Grozi to porażeniem elektrycznym!



ZAGROŻENIE:

Przed czyszczeniem piekarnika odczekaj, aż ostygnie.

Można się poparzyć od gorących powierzchni!

- Po każdym użyciu dokładnie oczyść ten wyrób. Dzięki temu łatwiej będzie usuwać pozostałości pieczenia, unikając tym samym ich zapalenia się na następnym użyciu piekarnika.
- Do jego czyszczenia nie potrzeba żadnych specjalnych środków czyszczących. Wyrób ten czyści się miękką ściereczką lub gąbką i ciepłą wodą z mydłem w płynie, i wyciera suchą ściereczką.
- Pamiętaj, aby zawsze starannie wycierać nadmiar płynu po czyszczeniu i natychmiast wycierać wszystko, co się rozleje.
- Do czyszczenia powierzchni i klamki ze stali nierdzewnej nie używaj środków czyszczących zawierających kwas lub chlorek. Części te wyciera się do czysta miękką ściereczką z detergentem w płynie (nie w proszku), najlepiej rękami w tym samym kierunku.



Pewne detergenty lub środki czyszczące mogą uszkodzić powierzchnię.

Nie używaj agresywnych detergentów, proszku/mleczka do czyszczenia, ani żadnych ostrych przedmiotów.



Do czyszczenia tego urządzenia nie używaj urządzeń parowych, ponieważ może to spowodować porażenie prądem.

Czyszczenie płyty

Powierzchnia szklano-ceramiczna

Przetrzyj powierzchnię ze szkła ceramicznego (szklano-ceramiczną) zimną wodą, zwracając uwagę, aby nie pozostawić resztek środków czyszczących, i wytrzyj do sucha miękką ściereczką. Pozostawione resztki mogą spowodować uszkodzenie powierzchni szklano-ceramicznej przy ponownym użyciu płyty.

Zaschłych na powierzchni szklano-ceramicznej resztek w żadnym razie nie należy skrobać żyłką, wełną żelazną, ani podobnymi narzędziami.

Plamy wapienne (żółte) usuwa się dostępnym w handlu środkiem do czyszczenia z wapienia lub niewielką ilością octu lub soku z cytryny.

Jeśli powierzchnia jest bardzo zabrudzona, zamocz gąbkę w środku czyszczącym i odczekaj, aż nim nasiąknie. Następnie oczyść powierzchnię płyty wilgotną ściereczką.



Plamy z potraw o znacznej zawartości cukru, np. gęstego kremu lub syropu, trzeba czyścić bezzwłocznie, nie czekając aż zabrudzona powierzchnia ostygnie. W przeciwnym razie szklano-ceramiczna powierzchnia może ulec trwałemu uszkodzeniu.

Z czasem kolor powłok i innych powierzchni może z lekka blaknąć. Nie wypływa to na działanie kuchenki. Blednięcie koloru i plamy na powierzchni szklano-ceramicznej to zjawiska normalne, a nie defekt.

7 Rozwiązywanie problemów

Przy nagrzewaniu i studzeniu urządzenia słychać metaliczne odgłosy.

- Podgrzewane części metalowe mogą się rozszerzać i wydawać dźwięki. >>> *To nie jest awaria.*

Produkt nie działa.

- Bezpiecznik uszkodzony lub zadziałał. >>> *Sprawdź bezpieczniki w skrzynce bezpiecznikowej. W razie potrzeby wymień je lub załącz.*
- Piekarnik nie jest przyłączony do (uziemionego) gniazdka. >>> *Sprawdź kontakt wtyczki.*
- Jeśli wyświetlacz nie świeci się po ponownym włączeniu płyty kuchennej. >>> *Odłącz urządzenie bezpiecznikiem. Włącz je ponownie po upływie 20 sekund.*
- Zabezpieczenie przed przegrzaniem jest aktywne. >>> *Pozostaw płytę kuchenną do wystygnięcia.*
- Używasz niewłaściwego naczynia. >>> *Sprawdź naczynie.*

Na jej wyświetlaczu pojawi się symbol "H" lub "E".

- Naczynie nie stoi na aktywnej strefie gotowania. >>> *Sprawdź, czy w strefie gotowania znajduje się naczynie.*
- Naczynie nieodpowiednie do gotowania na płycie indukcyjnej. >>> *Sprawdź, czy naczynie jest odpowiednie do gotowania na płycie indukcyjnej.*
- Naczynie nie stoi na środku lub dno naczynia ma za małą średnicę dla strefy gotowania. >>> *Wybierz naczynie o właściwej średnicy i prawidłowo ustaw je na środku strefy gotowania.*
- Naczynie lub strefa gotowania mają za wysoką temperaturę. >>> *Pozostaw je do wystygnięcia.*

Wybrana strefa gotowania nagle wyłącza się w czasie pracy.

- Prawdopodobnie upłynął czas gotowania w wybranej strefie gotowania. >>> *Możesz ustawić nowy czas gotowania lub zakończyć gotowanie.*
- Zabezpieczenie przed przegrzaniem jest aktywne. >>> *Pozostaw płytę kuchenną do wystygnięcia.*
- Jakiś przedmiot może zasłaniać dotykowy panel sterowania. >>> *Usuń przedmiot z panelu.*

Naczynie nie nagrzewa się, chociaż strefa gotowania jest włączona.

- Naczynie nieodpowiednie do gotowania na płycie indukcyjnej. >>> *Sprawdź, czy naczynie jest odpowiednie do gotowania na płycie indukcyjnej.*
- Naczynie nie stoi na środku lub dno naczynia ma za małą średnicę dla strefy gotowania. >>> *Wybierz naczynie o właściwej średnicy i prawidłowo ustaw je na środku strefy gotowania.*



Jeśli pomimo postępowania według instrukcji z tego rozdziału problem pozostaje, skonsultuj się z autoryzowanym agentem serwisowym lub sprzedawcą piekarnika. Nie próbuj samemu naprawiać zepsutego piekarnika.

Vestavěná varná deska

Návod k použití

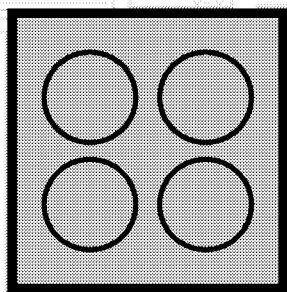

CZ

beko

Prosím, čtěte nejprve tento návod.

Vážený zákazníku,

Děkujeme za výběr produktu Beko. Doufáme, že s tímto produktem, který byl vyroben s využitím vysoce kvalitní a moderní technologie, dosáhnete těch nejlepších výsledků. Proto si před použitím produktu pečlivě přečtěte celý návod k použití a jakékoli doplňující dokumenty a uchovejte je pro budoucí použití. Pokud produkt předáte další osobě, rovněž jí předejte návod k použití. Dodržte veškerá varování a informace obsažené v návodu k použití.

Nezapomeňte, že tento návod se může vztahovat i k několika jiným modelům. Rozdíly mezi modely jsou v návodu výslovně uvedeny.

Vysvětlení symbolů

V celém návodu k použití jsou použity následující symboly:

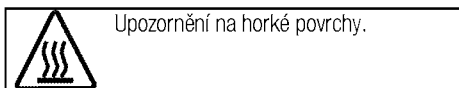
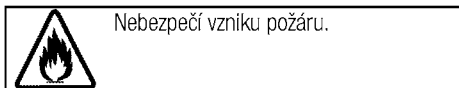
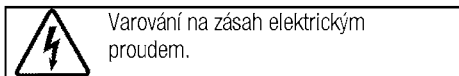
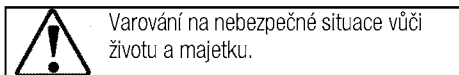
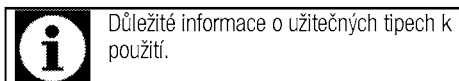

Arçelik A.Ş.
Karaağaç caddesi No:2-6
34445 Sütlüce/Istanbul/TURKEY
Made in TURKEY

1	Důležité pokyny a upozornění týkající se bezpečnosti a životního prostředí	4
	Obecná bezpečnost.....	4
	Elektrická bezpečnost.....	4
	Bezpečnost produktu.....	5
	Určené použití.....	6
	Bezpečnost dětí.....	6
	Likvidace starého výrobku.....	7
	Likvidace obalových materiálů.....	7
2	Obecné informace	8
	Přehled.....	8
	Technické parametry.....	8
3	Montáž	9
	Před montáží.....	9
	Instalace a připojení.....	9
	Likvidace starého výrobku.....	12
4	Příprava	13
	Tipy pro úsporu energie.....	13
	Úvodní použití.....	13
	První čištění produktu.....	13
5	Používání varné desky	14
	Obecné informace o vaření.....	14
	Používání varných desek.....	15
	Ovládací panel.....	15
6	Údržba a péče	20
	Obecné informace.....	20
	Čištění varné desky.....	20
7	Odstraňování potíží	21

1 Důležité pokyny a upozornění týkající se bezpečnosti a životního prostředí

Tento oddíl obsahuje bezpečnostní pokyny, které vám pomohou předejít riziku zranění a poškození.

Nedodržení těchto pokynů zruší platnost záruky.

Obecná bezpečnost

- Toto zařízení může být používáno dětmi staršími 8 let a osobami se sníženými fyzickými, smyslovými nebo duševními schopnostmi nebo s nedostatkem zkušeností, pokud je na ně dohlíženo nebo byly poučeny o použití zařízení bezpečným způsobem a rozumí zahrnutým rizikům.

Děti si nesmí se zařízením hrát.

Čištění a údržba uživatelem nesmí být prováděna dětmi bez dozoru.

- Spotřebič není určen k použití osobami (včetně dětí) se sníženými fyzickými, senzorickými nebo duševními schopnostmi nebo bez nedostatku zkušeností, aniž by byly pod dohledem nebo proškolení.

Děti si nesmí se zařízením hrát.

- Pokud je výrobek předán jiné osobě za účelem soukromého použití nebo nepřímého použití, je třeba této osobě poskytnout také uživatelskou příručku, štítky k výrobku a další nezbytné dokumenty a díly.

- Instalaci a opravy musejí vždy provádět pracovníci autorizovaného servisu. Výrobce neodpovídá za škody vzniklé při procesech prováděných neoprávněnými osobami, může dojít i k propadnutí záruky. Před instalací si pečlivě přečtete pokyny.
- Nepoužívejte výrobek, pokud je vadný nebo vykazuje viditelné škody.
- Po každém použití zkontrolujte, zda jsou všechna funkční tlačítka vypnutá.

Elektrická bezpečnost

- Dojde-li k selhání produktu, nesmí být používán až do okamžiku opravy zástupcem autorizovaného servisu. Hrozí riziko zásahu elektrickým proudem!
- Produkt zapojte pouze do uzemněné zásuvky s daným napětím a ochranou uvedenou v "Technické údaje". Uzemnění musí zajistit kvalifikovaný elektrikář, pokud používáte výrobek s transformátorem nebo bez něj. Naše společnost nenese žádnou zodpovědnost za problémy vyplývající z neuzemnění produktu v souladu s místními směrnici.

- Produkt nikdy nemyjte nalitím vody na něj! Hrozí riziko zásahu elektrickým proudem!
 - Produkt musí být během instalace, údržby, čištění nebo oprav odpojen.
 - Pokud je napájecí kabel poškozen, musí jej vyměnit výrobce, jeho servisní zástupce nebo obdobně kvalifikovaná osoba, aby se předešlo riziku.
 - Spotřebič musí být nainstalován tak, aby byl ze sítě zcela odpojen. Oddělení musí být zajištěno buď zástrčkou nebo spínačem vestavěným do fixní elektrické instalace, v souladu se stavebními směrnici.
 - Všechny činnosti s elektrickým zařízením a systémy mohou provádět jen autorizované osoby.
 - V případě jakýchkoli poškození vypněte přístroj a odpojte jej od napájení. Za tímto účelem vypněte domovní pojistku.
 - Zkontrolujte, zda je hodnota pojistky kompatibilní s výrobkem.
- Bezpečnost produktu**
- **VAROVÁNÍ:** Spotřebič a dostupné části se při používání zahřívají. Dávejte pozor, abyste se nedotkli topných prvků. Děti do 8 let věku udržujte mimo dosah nebo pod stálým dohledem.
 - Nikdy nepoužívejte výrobek, pokud váš úsudek nebo koordinaci ovlivňuje použití alkoholu a/nebo léků.
 - Dávejte pozor při používání alkoholu v pokrmech. Alkohol se při vysokých teplotách vypařuje a může způsobit požár, jelikož se vznítí, když se dostane do kontaktu s horkou plochou.
 - Nestavte žádné hořlavé materiály vedle výrobku, jelikož jeho boky se při používání zahřejí.
 - Všechny větrací otvory musejí zůstat bez překážek.
 - Na čištění spotřebiče nepoužívejte parní čističe, mohlo by dojít k zásahu elektrickým proudem.
 - **VAROVÁNÍ:** Vaření bez dozoru, při kterém používáte tuk nebo olej může být nebezpečné a může způsobit požár. NIKDY se nepokoušejte uhasit oheň vodou, ale vypněte spotřebič a poté plamen zakryjte pokličkou nebo hasicí rouškou.
 - **VAROVÁNÍ:** Proces vaření musí být pod dohledem. Krátkodobý proces vaření musí být pod dohledem nepřetržitě.
 - **VAROVÁNÍ:** Nebezpečí požáru: Na povrchu určeném k vaření neskladujte žádné předměty.
 - **VAROVÁNÍ:** Je-li povrch nalomený, vypněte spotřebič, abyste tak předešli možnosti úrazu elektrickým proudem.

- V případě rozbití skleněné varné desky: Okamžitě vypněte všechny hořáky a elektrická topná tělesa a odpojte spotřebič z elektrické sítě. Nedotýkejte se povrchu spotřebiče. Spotřebič nepoužívejte.
 - Po použití vypněte varnou plotýnku pomocí daného ovládání.
 - Kovové předměty, např. nože, vidličky, lžice a pokličky nesmíte pokládat na horký povrch neboť by se mohly rozežhát.
 - Spotřebič by se neměl spínat pomocí externího časovače nebo samostatného dálkového ovládání.
 - Tlak páry vzniklé z důvodu vlhkosti na povrchu trouby nebo ve spodní části konvice může způsobit nadsakování konvice. Proto je nutno zajistit, aby byl povrch trouby a dno hrnců vždy suché.
 - Varné plotýnky jsou vybavené technologií "indukce". Indukční varnou desku, která šetří čas i peníze, je nutno používat s nádobami vhodnými pro indukční vaření; jinak nebudou plotny fungovat. Viz. *Obecné informace o vaření, strana 14*, výběr hrnců.
 - Jelikož indukční desky vytvářejí magnetické pole, mohou mít škodlivý vliv na osoby používající zařízení, jako je inzulinová pumpa nebo kardiostimulátor.
 - **VAROVÁNÍ:** Používejte pouze šrouby navržené výrobcem kuchyňského spotřebiče nebo uvedené výrobcem spotřebiče v návodu k použití jako vhodné nebo šrouby, které jsou zapojené do spotřebiče. Použití nevhodných šroubů může způsobit nehody.
- Pro bezpečný provoz:
- Ujistěte se, zda zástrčka zapadla do zásuvky a nepůsobí vznik jiskry.
 - Nepoužívejte poškozený nebo nalomený prodlužovací kabel ani jiný než originální kabel.
 - Ujistěte se, zda je při zapojení není na zástrčce žádná vlhkost ani kapalina.
- Určené použití**
- Tento výrobek je určen pro domácí použití. Komerční použití není přípustné.
 - **VAROVÁNÍ:** Toto zařízení je určeno jen pro vaření. Nesmí se používat na jiné účely, například k vytápění místností.
 - Výrobce nezodpovídá za žádné škody způsobené nesprávným použitím nebo manipulací.
- Bezpečnost dětí**
- **VAROVÁNÍ:** Přístupné části se mohou během používání rozežhát. Malé děti udržujte mimo dosah.
 - Obalové materiály jsou pro děti nebezpečné. Udržujte děti mimo dosah obalových materiálů.

Všechny části obalu prosím likvidujte v souladu se standardy ochrany životního prostředí.

- Elektrické výrobky jsou nebezpečné pro děti. Udržujte děti mimo dosah tohoto výrobku, pokud je v provozu, nedovolte jim hrát si s výrobkem.
- Nad spotřebič nestavte žádné předměty, na něž by děti mohly dosáhnout.

Likvidace starého výrobku

Dodržování směrnice WEEE a o likvidaci odpadů:



Tento produkt splňuje směrnici EU WEEE (2012/19/EU). Tento výrobek nese symbol pro třídění, platný pro elektrický a elektronický odpad (WEEE).

Tento produkt byl vyroben z vysoce kvalitních součástí a materiálů, které lze znovu použít a které jsou vhodné pro recyklaci. Produkt na konci životnosti nevyhazujte do běžného domácího odpadu. Odveďte ho do sběrného místa pro recyklaci elektrických a elektronických zařízení. Informace o těchto sběrných místech získáte na místních úřadech.

Dodržování směrnice RoHS:

Produkt, který jste zakoupili splňuje směrnicí EU RoHS (2011/65/EU). Neobsahuje žádné škodlivé ani zakázané materiály, které jsou směrnicí zakázané.

Likvidace obalových materiálů

- Obalové materiály jsou nebezpečné pro děti. Obalové materiály uschovejte na bezpečném místě mimo dosah dětí. Obalové materiály výrobku jsou vyrobeny z recyklovatelných materiálů. Zlikvidujte je správně a třídte je v souladu s pokyny pro likvidaci recyklovaného odpadu. Nelikvidujte je s běžným domácím odpadem.

2 Obecné informace

Přehled

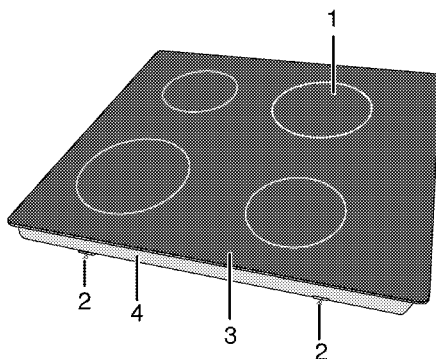

- | | | | |
|---|----------------------|---|----------------------|
| 1 | Indukční varná deska | 3 | Sklokeramický povrch |
| 2 | Montážní svorka | 4 | Kryt základny |

Technické parametry

Napětí/frekvence	1N 220-240 V~/380-415 V 2N ~ 50 Hz
Celková spotřeba energie	max. 7200 W
Typ kabelu / průřez	min.H05V2V2-F 5 x 1,5 mm ²
Vnější rozměry (výška/šířka/hloubka)	55 mm/580 mm/510 mm
Rozměry instalace (šířka/hloubka)	560 (+2) mm/490 (+2) mm
Hořáky	
Vzadu vlevo	Indukční varná deska
Rozměry	145 mm
Výkon	1600 W
Vpředu vlevo	Indukční varná deska
Rozměry	180 mm
Výkon	2000 W
Vpředu vpravo	Indukční varná deska
Rozměry	145 mm
Výkon	1600 W
Vzadu vpravo	Indukční varná deska
Rozměry	180 mm
Výkon	2000 W



Technické parametry se mohou měnit bez předchozího upozornění za účelem zvyšování kvality výrobku.



Obrázky v tomto návodu jsou schematické a nemusí se shodovat s vaším výrobkem.



Hodnoty na štítcích výrobku nebo v doprovodné dokumentaci jsou zjišťovány v laboratorních podmínkách podle příslušných norem. Podle provozních a okolních podmínek výrobku se tyto hodnoty mohou měnit.

3 Montáž

Výrobek musí nainstalovat kvalifikovaná osoba v souladu s platnými předpisy. Jinak není možné uznat záruku. Výrobce neodpovídá za škody vzniklé při procesech prováděných neoprávněnými osobami, může dojít i k propadnutí záruky.



Za přípravu místa a elektrické instalace výrobku odpovídá zákazník.



NEBEZPEČÍ:

Výrobek musí být instalován v souladu se všemi místními a/nebo elektrickými vyhláškami.



NEBEZPEČÍ:

Před instalací zkontrolujte případné vady na výrobku. Pokud nějaké objevíte, neinstalujte jej. Poškozené výrobky mohou ohrozit vaši bezpečnost.

Před montáží

Varná deska je určena pro instalaci do běžné pracovní desky. Mezi přístrojem a kuchyňskými stěnami a nábytkem musí zůstat bezpečnostní vzdálenost. Viz obrázek (hodnoty v mm).

- Lze jej používat i jako samostatně stojící spotřebič. Nad povrchem desky je nutno počítat s minimální vzdáleností 750 mm.
- (*) Pokud nad sporákem instalujete digestoř, upravte výšku instalace podle pokynů výrobce digestoře (min. 650 mm)
- Sejměte obalové materiály a přepravní zámky
- Povrchy, syntetické lamináty a lepidla musejí být tepluzdorné (100 °C minimum).
- Pracovní deska musí být v rovině a vodorovně upevněna.
- Vyřízněte otvor pro varnou desku v pracovní desce podle montážních rozměrů.

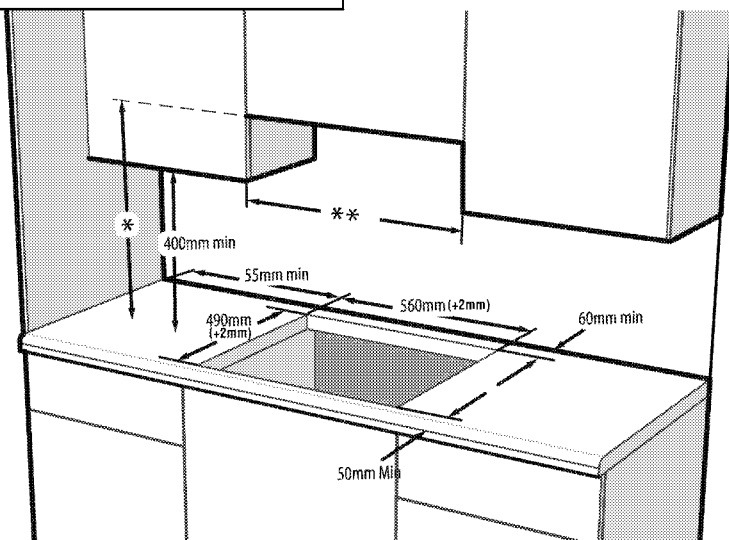

* Minimální výška k digestoři viz doporučení v návodu k použití digestoře

** Minimální vzdálenost mezi skříní musí být stejná jako šíře varné desky



Neinstalujte varnou desku na místa s ostrými hranami nebo rohy.

Je zde nebezpečí zlomení sklokeramického povrchu!

Instalace a připojení

- Přístroj lze instalovat a připojovat jen v souladu se zákonnými předpisy.

Elektrické zapojení

Připojte výrobek k uzemněné zásuvce/vedení chráněného miniaturním jističem vhodného výkonu, jak je uvedeno v tabulce „Technické specifikace“. Uzemnění musí zajistit kvalifikovaný elektrikář, pokud používáte výrobek s transformátorem nebo bez něj. Naše společnost neodpovídá za škody vzniklé z důvodu

používání výrobku bez správného uzemnění v souladu s místními předpisy.

NEBEZPEČÍ:
Výrobek smí připojit k napájení pouze autorizovaný a kvalifikovaný pracovník. Záruční lhůta výrobku začíná běžet až po řádné instalaci.
Výrobce neodpovídá za škody vzniklé při procesech prováděných neoprávněnými osobami.

NEBEZPEČÍ:
Napájecí kabel je nutno nepřiskřípnout, ohnout či zmáčknout, nesmí přijít do styku s horkými částmi zařízení.
Poškozený napájecí kabel musí vyměnit kvalifikovaný elektrikář. Jinak je zde nebezpečí zásahu elektrickým proudem, zkratu nebo požáru!

- Zapojení musí splňovat národní předpisy.
- Údaje napájení musejí odpovídat údajům na typovém štítku přístroje. Typový štítek je na zadním krytu výrobku.
- Napájecí kabel vašeho výrobku musí odpovídat hodnotám v rabulce "Technické parametry".

NEBEZPEČÍ:
Než zahájíte jakoukoli činnost na elektrické instalaci, odpojte výrobek od napájení.
Hrozí riziko zásahu elektrickým proudem!

Připojování napájecího kabelu

i Během zapájení je nutné použít národní/místní elektrické předpisy a musí se použít příslušná zásuvka/vedení a zástrčka pro troubu. V případě, že jsou limity výkonu produktu mimo provozní schopnost zástrčky a zásuvky/vedení, musí být výrobek připojen přes pevnou elektrickou instalaci přímo bez použití zástrčky a zásuvky/vedení.

1. Pokud nelze odpojit všechny póly v napájení, je nutno připojit odpojovací zařízení s odstupem kontaktů nejméně 3 mm (pojistky, bezpečnostní spínače, stykače) a všechny póly tohoto odpojovacího zařízení musejí být vedle výrobku (nikoli nad výrobkem) v souladu se směrnicemi IEE. Nedodržení tohoto pokynu může vést k provozním problémům a neplatnosti záruky na výrobek.

Doporučujeme provést další ochranu odpojovačem zbytkového proudu.

Je-li k výrobku dodán i kabel:

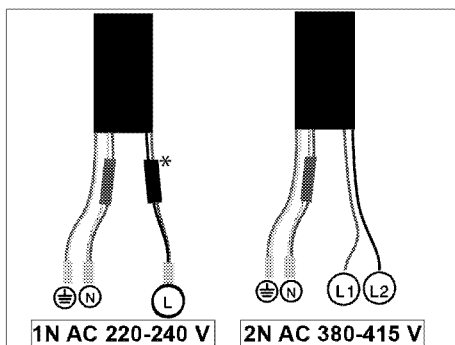

* (Nemusí být součástí vašeho výrobku.)

2. **Pro jednofázové zapojení** připojte kabely podle následujícího popisu:

- Hnědý/černý kabel = L (Fáze)
- Modrý/šedá kabel = N (Nula)
- Zeleno/žlutý kabel = (E) (Uzemnění)

» nebo

- šedá/černý kabel = L (Fáze)
- Modrý/Hnědý kabel = N (Nula)
- Zeleno/žlutý kabel = (E) (Uzemnění)

3. **Pro dvoufázové zapojení** připojte kabely podle následujícího popisu:

- Hnědý kabel = L1 nebo L2 (Fáze 1 nebo Fáze 2)
- Černý kabel = L2 nebo L1 (Fáze 2 nebo Fáze 1)
- Modrý/šedá kabel = N (Nula)
- Zeleno/žlutý kabel = (E) (Uzemnění)

» nebo

- Černý kabel = L (Fáze 1)
- šedá kabel = L2 (Fáze 2)
- Modrý/Hnědý kabel = N (Nula)
- Zeleno/žlutý kabel = (E) (Uzemnění)

Instalace výrobku

Pokud trouba je vespod:

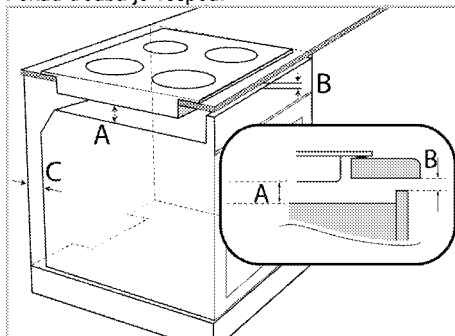

A min.15 mm

B min.5 mm

C 20 mm

Pokud deska je vespod:

Je třeba zajistit ventilační otvor v zadní stěně nábytku, viz následující obrázek.

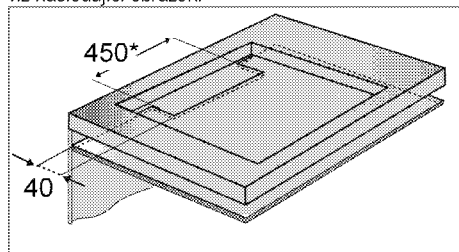

* min.

Během montáže indukční desky umístěte výrobek rovnoběžně k instalačnímu povrchu. Na částí desky, které jsou ve styku s deskou, naneste těsnění podle následujícího popisu, aby nedošlo k průniku kapalin mezi výrobek a desku.

1. Připravte plochu pracovní desky dle obrázku.
2. Otočte varnou desku vzhůru nohama a umístěte ji na rovnou plochu.
3. Při instalaci varné desky použijte těsnění, které je součástí dodávky. Těsnění umístěte kolem varné desky, jak je uvedeno na následujícím obrázku, a zajistěte odstup 1 až 2 mm od vnitřního okraje skla.

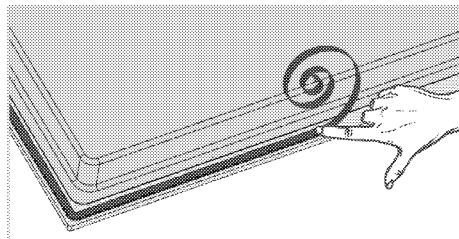

4. Upevněte vložené montážní pružiny a zašroubujte je do otvorů ve spodní části, tak jak je znázorněno na obrázku.

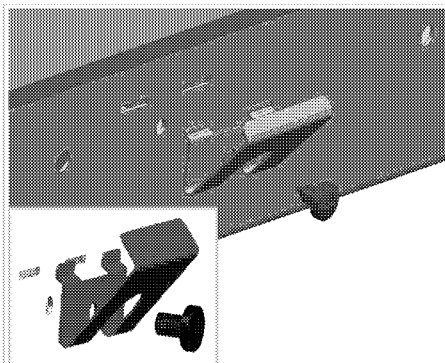

U některých modelů může váš výrobek obsahovat již namontované pružiny.



Počet montážních pružin na vašem výrobku se liší v závislosti na modelu výrobku.

5. Umístěte výrobek na pracovní desku.
6. Po umístění na desku pracovního pultu bude upevnění snazší, díky pomoci svorek. Nejsou-li rozměry pracovní desky vhodné, na přední stranu produktu lze připevnit 2 montážní háky, jak je znázorněno na obrázku níže.

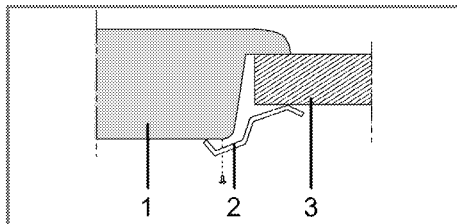

- 1 Varná deska
- 2 Montážní svorka
- 3 Pracovní deska



Když instalujete desku na skříň, musíte instalovat polici, která oddělí skříň od desky podle předchozího obrázku. Není to nutné, když provádíte instalaci na vestavěnou troubu.

Například, pokud je možné se dotknout spodní strany výrobku po jeho montáži do zásuvky, musí být tato část zakryta dřevěnou deskou.

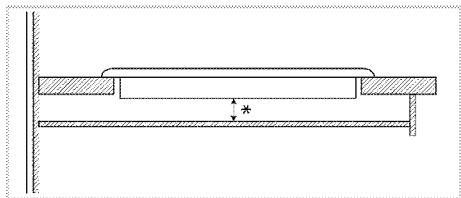

* min. 15 mm

Pohled zezadu (otvory pro připojení)



Umístění spojovacích otvorů znázorněné na obrázku níže je pouze schématické a může se lišit v závislosti na modelu produktu.

Připevňujte je podle umístění spojovacích otvorů na vašem produktu.

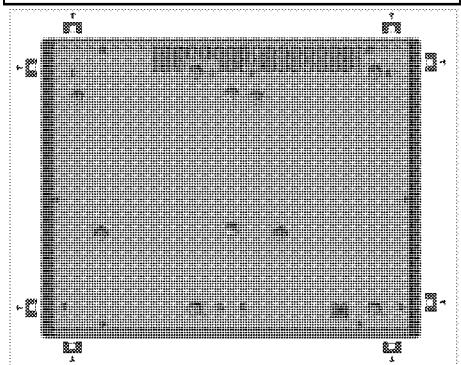

NEBEZPEČÍ:

Upevnění spojů k jiným otvorům není vhodný postup z bezpečnostních důvodů, jelikož může poškodit systém plynu a elektřiny.



NEBEZPEČÍ:

Plotýnka obsahuje komponenty využívající plyn a elektřinu. Z tohoto důvodu musí být plotýnka upevněná na desku pouze přes fixační otvory, pouze pomocí dodaných bezpečnostních prvků a šroubů a jak je uvedeno v návodu. V opačném případě bude představovat ohrožení života a majetku.



Počet montážních pružin na vašem výrobku se liší v závislosti na modelu výrobku.

Poslední kontrola

1. Obsluha výrobku..
2. Zkontrolujte funkce.

Likvidace starého výrobku

- Uchovejte si originální karton od výrobku a přepravujte výrobek v něm. Dodržujte pokyny na kartonu. Pokud nemáte originální karton, zabalte výrobek do bublin nebo silného kartonu a pevně oblepte páskou.



Zkontrolujte vzhled výrobku, zda neobsahuje škody, k nimž mohlo dojít při přepravě.

4 Příprava

Tipy pro úsporu energie

Následující informace vám pomohou používat zařízení ekologicky a ušetřit energii:

- Zmražené potraviny před vařením rozmrazte.
- Používejte pánve/hrnce s víky na vaření. Pokud nemáte víko, spotřeba energie může vzrůst až čtyřnásobně.
- Zvolte hořák, který je vhodný pro rozměr dna hrnce. Vždy zvolte správný rozměr hrnce pro připravovaný pokrm. Větší hrnce vyžadují více energie.
- Dávejte pozor a používejte ploché hrnce při vaření na elektrických deskách.
Hrnce se silným dnem zaručují lepší vodivost tepla. Dosáhnete tak úspor energie až o 1/3.

- Nádoby a hrnce musejí být vhodné pro plotny. Dna nádob nebo hrnců nesmějí být menší než plotna.
- Plotny a dna hrnců udržujte čisté. Nečistoty sniží vodivost tepla mezi plotnou a dnem hrnce.

Úvodní použití

První čištění produktu



Povrch se může poškodit vlivem některých saponátů nebo čisticích materiálů.

Nepoužívejte agresivní saponáty, čisticí prášek/mléko ani ostré předměty při čištění.

1. Sejměte všechny obaly.
2. Setřete povrch výrobku vlhkým hadříkem nebo houbičkou a osušte hadříkem.

5 Používání varné desky

Obecné informace o vaření



Nikdy nepřilíte pánev olejem do více než jedné třetiny. Při nahřívání oleje nenechávejte varnou desku bez dozoru. Přehřátý olej znamená nebezpečí požáru. **Nikdy se nesnažte možný oheň uhasit vodou!** Když se olej vznítí, přikryjte jej požární dekou nebo vlhkým hadrem. Vypněte varnou desku, pokud je to bezpečné, a zavolejte hasiče.

- Potraviny před smažením pečlivě osušte a opatrně vložte do horkého oleje. Před smažením zkontrolujte, zda zmrazené potraviny zcela rozmrzly.
- Nezakrývejte nádobu, v níž zahříváte olej.
- Pánve a hrnce umísťte tak, aby jejich rukojeti nebyly nad varnou deskou a nemohlo dojít k jejich spálení. Na desku neumísťujte nevyvážené a snadno překlápělné nádoby.
- Na zapnuté varné oblasti nepokládejte prázdné nádoby a hrnce. Mohly by se poškodit.
- Provoz varných oblastí naprázdno bez nádoby nebo hrnce může poškodit výrobek. Jakmile dovaříte, vypněte varné oblasti.
- Jelikož povrch výrobku může být horký, nepokládejte na něj plastové ani hliníkové nádoby. Jakékoli roztavené materiály z povrchu ihned odstraňte. Takové nádoby by neměly být používány k uchovávání potravin.
- Používejte pouze hrnce a nádoby s plochým dnem.
- Do hrnců a pánví vkládejte přiměřené množství potravin. Takto nebudete muset provádět zbytečné čištění z důvodu přetečení. Nepokládejte poklice hrnců nebo pánví na varné oblasti. Pokládejte hrnce do středu varné oblasti. Pokud chcete hrnce posunout na jinou varnou oblast, zvedněte jej a postavte ho tam, neposunujte jej.

Výběr hrnce

- Sklokeramická deska je odolná proti horku a neohroží ji ani velké teplotní rozdíly.
- Sklokeramickou desku nepoužívejte k ukládání věcí ani jako krájecí prkénko.

- Používejte pouze hrnce a pánve se strojově upraveným dnem. Ostré okraje mohou způsobit poškrábání povrchu.

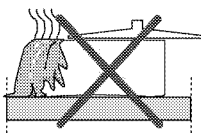

Rozličité potraviny mohou poškodit sklokeramickou desku a způsobit požár.

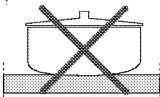

Nepoužívejte nádoby s konkávním nebo konvexním dnem.

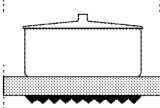

Používejte pouze hrnce a pánve s plochým dnem. Ty zajišťují snazší přenos tepla.

Pro indukční desky používejte pouze nádoby určené pro indukční vaření.

Test hrnce

K testování, zda je váš hrnec vhodný pro indukční desku či ne, použijte následující metody.

1. Váš hrnec je vhodný, pokud jeho dno udrží magnet.
2. Váš hrnec je vhodný, pokud "L" nejiskří, když ho postavíte na varnou oblast a zapnete desku.

Můžete použít ocelové, teflonové nebo hliníkové hrnce se speciálním magnetickým dnem, které nese značku nebo upozornění, že je tento hrnec vhodný pro indukční vaření. Skleněné a keramické nádoby, hrnce a nerezové nádoby s nemagnetickým hliníkovým dnem by neměly být používány.

Systém rozpoznávání hrnce

Při indukčním vaření je napájen pouze prostor pokrytý nádobou na příslušné varné oblasti. Dno nádoby je rozpoznáno systémem a automaticky se ohřívá pouze tento prostor. Vaření se zastaví, je-li vařící nádoba zvednuta během vaření z varné oblasti. Vybraná varná oblast a "L" symbol střídavě bliká.

Bezpečné používání

Nepoužívejte ohřev na vysokou teplotu, pokud používáte nepřilnavý (teflon) hrnec bez oleje nebo s velmi malým množstvím oleje.

Na varnou desku nepokládejte žádné kovové předměty jako vidličky, nože nebo poklice hrnců, mohou se ohřát. Nepoužívejte k vaření alobal. Nikdy nepokládejte na varnou oblast potraviny zabalené do alobalu.

i Pokud je pod vaší varnou deskou trouba a běží, snímače desky mohou snížit stupeň vaření nebo troubu vypnout.

i Pokud je varná deska v provozu, udržujte předměty s magnetickými prvky jako kreditní karty nebo kazety mimo dosah.

Volba varné oblasti vhodné pro nádobu

Velká varná oblast	Normální varná oblast	Malá varná oblast
<p>Ø 28 cm Ø 24 cm Ø 21 cm</p>	<p>Ø 18 cm</p>	<p>Ø 14,5 cm</p>
<p>Velká varná oblast</p> <ul style="list-style-type: none"> Automaticky vyhovuje pánvi. Ideálně šíří výkon. Zajišťuje dokonalé šíření tepla. Používá se k přípravě pokrmů, jako jsou velké palačinky nebo velké ryby málo propečené nebo velmi málo propečené. 	<p>Normální varná oblast</p> <ul style="list-style-type: none"> Automaticky vyhovuje pánvi. Ideálně šíří výkon. Zajišťuje dokonalé šíření tepla. Používá se na všechny druhy vaření. 	<p>Malá varná oblast</p> <ul style="list-style-type: none"> Používá se pro pomalé vaření (omáčky, krémy) Používá se pro přípravu malých množství nebo množství podle počtu osob.

Používání varných desek

NEBEZPEČÍ:

Nedovoďte, aby cokoli padlo na varnou desku. I malé předměty, jako je slánka, mohou varnou desku poškodit.

Nepoužívejte prasklé varné desky. Těmito prasklinami může prosakovat voda a způsobit zkrat.

V případě jakéhokoli poškození na povrchu (např. viditelné praskliny) okamžitě vyprňte zařízení, abyste snížili riziko zásahu elektrickým proudem.

- Zapnout/vypnout časovač
- Tlačítko volby levé přední varné oblasti
- Tlačítko volby levé zadní varné oblasti
- Tlačítko volby pravé zadní varné oblasti
- Tlačítko volby pravé přední varné oblasti

i Grafika a obrázky mají jen informativní účel. Aktuální displeje a funkce mohou být různé podle typu vaší varné desky.

i Toto zařízení se ovládá dotykovým ovládacím panelem. Každou činnost, kterou provedete na dotykovém ovládacím, potvrdí akustický signál.

i Ovládací panel udržujte vždy suchý a čistý. Vlhký a znečištěný povrch může způsobit potíže v provozu.

Ovládací panel

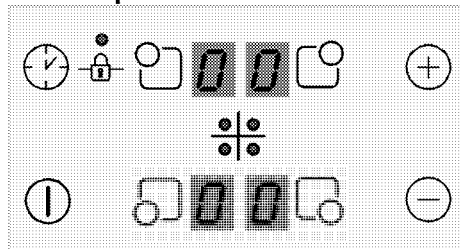

Specifikace

- Tlačítko zapnout/vypnout
- Nastavení teploty/přidání času
- Nastavení teploty/ubírání času
- Zámek tlačítek

Zapnutí varné desky

- Stiskněte tlačítko "I" na ovládacím panelu. "0" se zobrazí na displejích všech varných ploch.

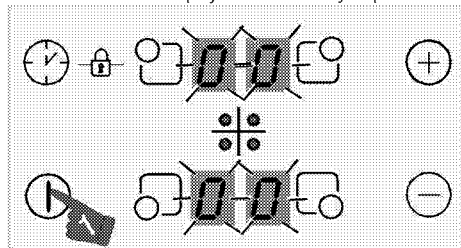

i Pokud se do 20 sekund neprovede žádný úkon, varná deska se automaticky vrátí do pohotovostního režimu.

Vypnutí varné desky.

1. Stiskněte tlačítko "⏸" na ovládacím panelu. Varná deska se vypne a vrátí se do pohotovostního režimu.

i "H" nebo "h", jež se objeví na displeji varné plochy, znamená, že varná plocha je stále horká. Nedotýkejte se varných oblastí.

Ukazatel zbytkového tepla

"H" se zobrazí na displeji varné oblasti, což znamená, že deska je stále horká a lze ji použít k zachování určitého tepla pokrmu. Tento symbol se brzy změní na "h" a znamená méně horké.

i Přeruší-li se napájení, ukazatel zbytkového tepla se nerozsvítí a neupozorní uživatele na horké varné oblasti.

Zapnutí varných oblastí

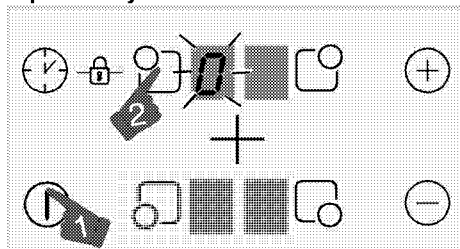

1. Stisknutím tlačítka "⏸" zapněte varnou desku.
2. Stiskněte tlačítko volby varné oblasti, kterou chcete zapnout.

"0" se zobrazí na displeji varné oblasti a příslušný displej svítí jasněji.

i Pokud se do 20 sekund neprovede žádný úkon, varná deska se automaticky vrátí do pohotovostního režimu.

Nastavení teploty

i Na úrovních od 1 do 7 může voda nebo olej v hrnci vařit nebo zastavit. To může vést k tomu, že si uživatel myslí, že produkt se přerušovaně zapíná a vypíná. Tato situace, která může nastat zejména v případě, kdy je v hrnci málo vody nebo oleje, není selhání, nýbrž způsob, jakým produkt funguje.

Stiskněte "+" nebo "-" tlačítka nastavení teploty na hodnotu mezi "1" a "9" nebo "9" a "1".

i Vnější část varné zóny (280 mm) na indukční varné desce (v případě, že varné zóny s průměrem 280 mm patří k výbavě spotřebiče) se aktivuje pouze tehdy, když se na varnou zónu umístí pánve s dostatečnou velikostí a když je teplota nastavena na hodnotu vyšší než 8.

Zapnutí varných oblastí:

Varnou oblast lze vypnout 3 různými způsoby:

1. **Zmírněním teploty na "0"**
Varnou oblast můžete vypnout zmírněním teploty na "0".
2. **Stiskněte symbol příslušné varné oblasti "P" na určitou dobu**
Zapněte varnou oblast stiskem příslušného symbolu "P" na určitou dobu, aby hodnota teploty klesla na "0".
3. **Vypnutím časovače pro požadovanou varnou oblast**
Po vypršení času časovač vypne příslušnou varnou oblast. "0" nebo "00" se objeví na příslušném displeji.
Po vypnutí času zazní zvukový signál. Pro vypnutí zvukového signálu stiskněte jakékoli tlačítko na ovládacím panelu.

Vysoký výkon (posilovač)

(Tato funkce je volitelná. Nemusí být součástí vašeho výrobku.)

Pro rychlejší ohřev můžete použít funkci posilovače "P". Tato funkce se však nedoporučuje na dlouhodobější vaření. Funkce posilovače nemusí být dostupná na všech varných plochách.

Zapínání vysokého výkonu (Posilovače):

1. Stisknutím tlačítka "⏸" zapněte varnou desku.
2. Zvolte vybranou varnou oblast dotykem tlačítek volby varné oblasti.
3. Stiskněte tlačítko "+" nebo "-" a nejprve dosáhnete úroveň "9".

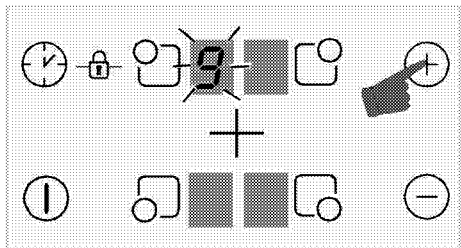

4. Když je varná oblast v úrovni "9", jednou stiskněte tlačítko "+" a nastavíte teplotu varné oblasti na "P".

Vypínání vysokého výkonu (Posilovače):

- Chcete-li funkci posilovače vypnout, stiskněte tlačítko "⊖" a nastavte teplotu na úroveň "9". Varná oblast se přepne z posilovače a nadále pracuje na úrovni "9".
- Úroveň teploty můžete snížit stiskem tlačítka "⊖" nebo můžete varnou oblast zcela vypnout, pokud teplotu snížíte na "0".

Zámek tlačítek

Abyste omylem nedošlo ke změně funkcí během provozu varné desky, můžete zapnout zámek tlačítek.

Aktivace zámku

1. Stisknutím tlačítka "ⓘ" zapnete varnou desku.
2. Současným stiskem tlačítek "⊖" a "☐" zapnete zámek kláves.

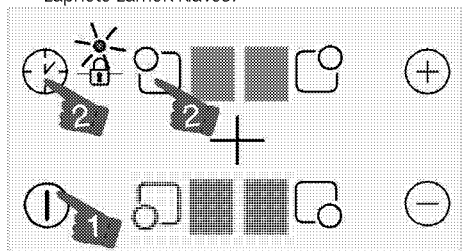

» Zámek tlačítek se aktivuje a tečka na symbolu "ⓘ" se rozsvítí.

i Vypnete-li varnou desku, když jsou tlačítka zamčena, zámek tlačítek bude v provozu, jakmile přistě desku znovu zapnete. Zámek tlačítek musí být vypnut, aby varná deska mohla být používána.

Deaktivace zámku

1. Když je zámek tlačítek aktivní, stiskněte současně tlačítka "⊖" a "☐".

» Zámek tlačítek se aktivuje a tečka na symbolu "ⓘ" zmizí.

Dětský zámek

Varnou desku můžete ochránit před neúmyslným použitím a zabránit dětem, aby uvedly varnou oblast do provozu. Dětský zámek může být zapnut nebo vypnut jen v pohotovostním režimu.

Aktivace dětského zámku

1. Stisknutím tlačítka "ⓘ" zapnete varnou desku.
2. Stiskněte současně tlačítka "⊖" a "⊕", po zaznění signálu pípnutí stiskem "⊕" aktivujete dětský zámek.

» Dětský zámek se aktivuje a symbol "L" se zobrazí na displeji všech varných oblastí.

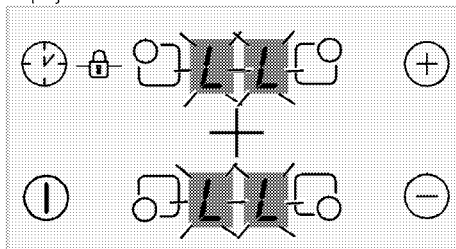

Vypnutí dětského zámku

1. Když je dětský zámek aktivní, stiskněte tlačítko "ⓘ" a zapnete varnou desku.
2. Stiskněte současně tlačítka "⊖" a "⊕", po zaznění signálu pípnutí stiskem "⊖" vypnete dětský zámek.

» Dětský zámek se vypne a symbol "L" zmizí z displeje všech varných oblastí.

Funkce časovače

Tato funkce vám usnadní vaření. Nebudete muset hlídat troubu po celou dobu vaření. Varná oblast se automaticky vypne po vypršení vámi zvolené doby.

Zapnutí časovače

1. Stisknutím tlačítka "ⓘ" zapnete varnou desku.
2. Zvolte vybranou varnou oblast dotykem tlačítek volby varné oblasti.

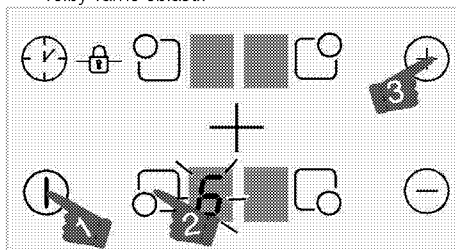

3. Stiskem tlačítek "⊕" nebo "⊖" nastavíte požadovanou úroveň teploty.

4. Stisknutím tlačítka "⊖" zapnete časovač. "00" se rozsvítí na displeji časovače a na displeji zvolené varné oblasti se zobrazí desetinná tečka.

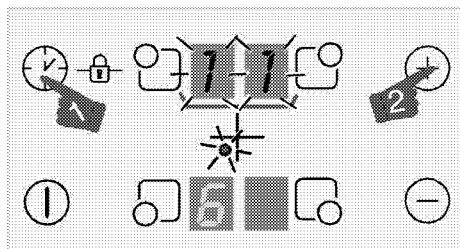

i Displeje pravé zadní a levé zadní varné oblasti fungují jako displej časovače, když je aktivní.

5. Stiskem tlačítek "+" nebo "-" nastavte požadovaný čas.

i Časovač lze nastavit pouze pro varné oblasti, které jsou již v provozu.

i Opakujte výše zmíněný postup pro ostatní varné oblasti, u kterých si přejete nastavit časovač.

i Časovač nelze nastavit, pokud není zvolena varná oblast a teplota varné oblasti.

i Když zvolíte varnou oblast, pro niž je nastaven časovač, zobrazíte zbývající čas dalším stiskem tlačítka "🕒".

Vypnutí časovače

Po uplnutí nastaveného času se varná deska automaticky vypne a vyšle zvukovou výstrahu. Pro zastavení zvukové výstrahy stiskněte jakékoli tlačítko.

Vypnutí časovačů dřívě

Vypnete-li časovač dřívě, varná deska bude pokračovat v provozu na nastavenou teplotu, dokud nebude vypnuta.

1. Zvolte varnou oblast, kterou chcete vypnout.
2. Stisknutím tlačítka "🕒" zapnete časovač.
3. Dokud se na displeji časovače nezobrazí "00", stiskem "-" nastavte hodnotu na "00".

Tečka na displeji příslušné varné oblasti zcela zhasne poté, co blikala určitou dobu, časovač je pak zrušen.

Bezpečné a účinné použití oblastí indukčního vaření

Zásady používání: Indukční varná deska zahřívá přímo kuchyňské nádoby. Proto má ve srovnání s jinými typy varných desek četné výhody. Funguje účinněji a povrch varné desky se nezahřívá.

Indukční deska je vybavena dokonalejšími bezpečnostními systémy, které zajišťují maximální bezpečnost při použití.

i Vaše varná deska může být vybavena indukčními varnými oblastmi o průměru 145, 180 a 210-280 mm podle typu. S výhodou indukce každá varná oblast rozpozná každou nádobu, která je na ni postavena. Energie vzniká pouze tam, kde se nádoba dotýká varné oblasti, a tak dochází k minimální spotřebě energie.

Doba provozu je omezena.

Ovladač varné desky je vybaven limitem doby provozu. Je-li některá z varných oblastí ponechána v provozu, po určité době se automaticky vypne (viz Tabulka-1). Pokud je k varné oblasti přiřazen časovač, displej časovače se také později vypne.

Limit doby provozu závisí na nastavení zvolené teploty. Při této teplotě probíhá maximální doba provozu.

Varnou oblast lze znovu spustit poté, co se automaticky vypne, jak je popsáno výše.

Tabulka-1: Limity provozní doby

Teplota	Limit doby provozu - hodina
0	0
1	6
2	6
3	5
4	5
5	4
6	1,5
7	1,5
8	1,5
9	20 minut
P (Posilovač)	5 minut (*)

(*) Varná deska se dostane na úroveň 9 po 5 minutách

Ochrana proti přehřátí

Vaše varná deska je vybavena snímači zajišťujícími ochranu proti přehřátí. V případě přehřátí může být pozorováno následující:

- Aktivní varná oblast může být vypnuta.
- Vybraná úroveň může poklesnout. Tento stav však není vidět na ukazatelích.

Bezpečnostní systém proti přetečení

Vaše deska je vybavena bezpečnostním systémem proti přetečení. Pokud dojde k přetečení, které znečiští ovládací panel, systém ihned přeruší napájení a vypne

varnou desku. Během této doby na displeji svítí výstraha "F".

Upřesnit nastavení výkonu

Indukční deska reaguje ihned na příkazy, je to jedna z jejích výhod. Nastavení výkonu změní velmi rychle.

Můžete tak předejít tomu, aby hrnec (s vodou, mlékem atd.) přetekl, i když byl těsně od přetečení.

Hluk

V průběhu vaření uživatel může slyšet určité zvuky

Při používání varné desky v závislosti na typu základního materiálu, z něhož je vyrobeno kuchyňské nádobí, můžete slyšet určité zvuky. Tento hluk je normální součástí indukční technologie. Není to závada.

Možné příčiny a typy vydávaných zvuků:

Hluk ventilátoru

Varná deska je vybavena ventilátorem, který se aktivuje automaticky podle teploty produktu. Ventilátor má několik rychlostí pohonu a různé úrovně aktivace v závislosti na teplotě.

Nízký hukot podobný hluku transformátoru

Toto je normální pro indukční technologii. Kvůli bezprostřednímu ohřívání základu kuchyňského nádobí

může vznikat takový nízký hukot, v závislosti na materiálu nádobí. Proto může uživatel slyšet různé zvuky u různého nádobí.

Práskání

V průběhu vaření můžete uslyšet práskání. Závisí to na materiálu a konstrukci základu nádobí. Pokud sestává z několika vrstev a různých materiálů, může docházet k práskání.

Pískání

Pískání můžete uslyšet, pokud vaříte na dvou plotýnkách na stejné straně varné desky a přítom na různých úrovních vaření.

Prázdný hrnec

Hluk může vzniknout při zahřívání prázdného hrnce. Hluk utichne, jakmile přidáte vodu nebo jídlo.



Pokud je povrch dotykového ovládacího panelu silně zapařený, celý ovládací systém se může vypnout a signalizovat chybu.



Udržujte povrch dotykového ovládacího panelu čistý. Může být zaznamenán chybný provoz.

6 Údržba a péče

Obecné informace

Životnost výrobku se prodlouží a případné problémy se omezí, pokud je výrobek pravidelně čištěn.



NEBEZPEČÍ:

Odpojte zařízení od napájení, než začnete s údržbou a čištěním.

Hrozí riziko zásahu elektrickým proudem!



NEBEZPEČÍ:

Před čištěním nechte přístroj vychladnout.

Horké povrchy mohou způsobovat popáleniny!

- Výrobek po každém použití pečlivě vyčistěte. Takto snadněji odstraníte nečistoty z pečení, které se takto nebudou při příštím použití přístroje dále připalovat.
- Pro čištění přístroje nejsou potřeba žádná zvláštní čisticí prostředky. Výrobek omyjte vodou s mycím přípravkem a hadříkem nebo houbou a osušte ji suchým hadrem.
- Vždy zkontrolujte, zda byla jakákoli zbylá kapalina po čištění pečlivě otřena a a případná vylitá kapalina vysušena.
- K čištění nerezových ploch a rukojetí nepoužívejte čisticí prostředky obsahující kyselinu nebo chlorid. K otření těchto částí použijte měkký hadřík s tekutým rozpouštědlem (ne brusným) a dávejte pozor, abyste čistili jedním směrem.



Povrch se může poškodit vlivem některých saponátů nebo čisticích materiálů.

Nepoužívejte agresivní saponáty, čisticí prášek/mléko ani ostré předměty při čištění.



Na čištění spotřebiče nepoužívejte parní čističe, mohlo by dojít k zásahu elektrickým proudem.

Čištění varné desky

Sklokeramický povrch

Sklokeramický povrch (sklokeramiku) otřete studenou vodou, dejte pozor, abyste nezanechali žádné zbytky čisticího prostředku a osušte suchým hadříkem. Zbytky čisticího prostředku by mohly poničit sklokeramickou desku při jejím příštím použití.

Zaschlé zbytky na sklokeramické ploše (sklokeramice) za žádných okolností nestrhávejte nožem, ocelovou vlnou či podobnými nástroji.

Vápennaté usazeniny (žluté skvrny) odstraňte komerčně dostupným odstraňovačem vodního kamene, jako například octem nebo citronovou šťávou.

Pokud je povrch silně znečištěn, naneste čistič houbou a vyčkejte, dokud se nevsáknou. Poté vyčistěte povrch desky vlhkým hadrem.



Potravinové nálepy, jako je hustý krém nebo sirup, je nutno ihned setřít a nečekat, až povrch vychladne. Jinak může být sklokeramický povrch nevratně poškozený.

Časem může barva nátěru nebo na jiných plochách mírně vyblednout. To nemá vliv na funkci spotřebiče. Blednutí barev a skvrny na sklokeramické desce jsou normálním jevem, ne vadou.

7 Odstraňování potíží

Při zahřívání a ochlazování výrobek vydává kovový zvuk.

- Když se zahřejí kovové součástky, mohou se rozpínat a způsobovat hluk. >>> *Nejde o závadu.*

Výrobek nehřeje.

- Hlavní pojistka je vadná nebo uvolněná. >>> *Zkontrolujte pojistky v pojistkové skříni. Pokud je to nutné, vyměňte je nebo znovu aktivujte.*
- Výrobek není zapojen do (uzemněné) zásuvky. >>> *Zkontrolujte zapojení zástrčky.*
- Pokud se displej nerozsvítí, když varnou desku znovu zapnete. >>> *Odpojte spotřebič u přerušovače. Počkejte 20 sekund a znovu jej zapojte.*
- Je aktivní ochrana proti přehřátí. >>> *Počkejte, až deska vychladne.*
- Hrncel není vhodný. >>> *Zkontrolujte hrncel.*

"E" symbol se objeví na displeji varné zóny.

- Neumístili jste hrncel na aktivní varnou zónu. >>> *Zkontrolujte, zda je na varné zóně hrncel.*
- Váš hrncel není vhodný pro indukční vaření. >>> *Zkontrolujte, zda je váš hrncel vhodný pro indukční desku.*
- Hrncel není uprostřed nebo dno hrnce není dostatečně široké na varnou zónu. >>> *Zvolte dostatečně široký hrncel a postavte jej do středu varné zóny.*
- Varná zóna nebo hrncel se přehřívají. >>> *Počkejte, až vychladnou.*

Zvolená varná zóna se během provozu náhle vypne.

- Možná uplynula doba vaření pro zvolenou varnou zónu. >>> *Můžete nastavit nový čas nebo dokončit vaření.*
- Je aktivní ochrana proti přehřátí. >>> *Počkejte, až deska vychladne.*
- Ovládací panel zakrývá nějaký předmět. >>> *Sejměte předmět z panelu.*

Hrncel se nezahřívá, i když je varná zóna zapnutá.

- Váš hrncel není vhodný pro indukční vaření. >>> *Zkontrolujte, zda je váš hrncel vhodný pro indukční desku.*
- Hrncel není uprostřed nebo dno hrnce není dostatečně široké na varnou zónu. >>> *Zvolte dostatečně široký hrncel a postavte jej do středu varné zóny.*



Pokud nemůžete odstranit poruchu ani poté, co jste postupovali podle pokynů obsažených v této části, obraťte se na autorizovaného servisního pracovníka nebo prodejce, u něhož jste výrobek zakoupili. Nikdy se nepokoušejte opravovat vadný výrobek sami.

ZÁKAZNICKÉ CENTRUM BEKO

BEKO Spolka Akcyjna, org. sl. Lužná 716/2, 160 00 Praha 6 – Vokovice

7 dní v týdnu od 8:00 do 18:00

pomůže vyřešit záruční, případně pozáruční opravy výrobků BEKO

kontakt	220 105 371
	800 350 333
e-mail	zakaznickecentrum@bekosa.cz
Objednávka opravy spotřebiče online	www.bekocr.cz
5 LET ZÁRUKY – podmínky a registrace online	www.bekocr.cz

ZÁRUČNÍ PODMÍNKY ČR

a) Platný a čitelný prodejní doklad, který obsahuje datum prodeje, model spotřebiče a označení prodejce opravňuje uživatele využít záruku na výrobek v souladu s ustanoveními Občanského zákoníku, v platném znění.

b) Není-li stanoveno jinak, je záruční doba na výrobek 24 měsíců. Začíná plynout ode dne převzetí věci kupujícím výjma případu, kdy je nutné uvedení do provozu oprávněnou firmou. V tom případě začne záruční doba plynout ode dne uvedení výrobku do provozu.

Výrobky vyžadující odborné zapojení: plynové a kombinované sporáky a varné desky, dále všechny spotřebiče, které nejsou vybaveny přívodním elektrickým kabelem zakončeným vidlicí. Zapojení spotřebiče je službou hrazenou zákazníkem. Dovozece nezodpovídá za poškození vzniklé chybnou instalací a chybným zapojením výrobku.

c) Záruka vyplývající z těchto záručních podmínek může být uplatněna pouze na území České republiky a týká se pouze a výhradně spotřebičů dovezených do ČR prostřednictvím naší společnosti, BEKO Spolka Akcyjna, org. sl. Lužná 716/2, 160 00 Praha 6 – Vokovice, která je oficiálním zastoupením značky BEKO pro Českou republiku.

d) Záruka je poskytována kupujícímu (konečnému spotřebiteli) v souladu se zákonem č. 634/1992 Sb., o ochraně spotřebitele v platném znění, na výrobek sloužící běžnému používání v domácnosti. Výrobek není určen k průmyslovému použití a poskytování služeb. Spotřebiče, které nejsou používány v domácnosti, nejsou předmětem záruky (hotelová a restaurační zařízení, školská zařízení, úklidové firmy, atd...)

e) Práva ze zodpovědnosti za vady výrobku se uplatňují u prodávajícího. Záruční oprava se vztahuje výhradně na závady, které vzniknou v době platnosti záruční lhůty a to výrobní vadou. Takto vzniklé závady je oprávněn odstranit pouze autorizovaný servis.

O odstranění vad výrobku v záruční lhůtě je kupující oprávněn požádat prodejce nebo Zákaznické centrum BEKO tel: 220 105 371 (800 350 333) http://www.bekocr.cz/oprava_spotrebice.

f) Zákazník musí při objednání opravy nahlásit datum prodeje, model spotřebiče, výrobní a produktové číslo, které se nachází na výrobním štítku každého spotřebiče. Bez nahlášení těchto údajů nebude moci být požadavek zákazníka na bezplatnou opravu vyřešen. Zákazník je také dále povinen poskytnout autorizovanému servisu součinnost potřebnou k ověření existence případně odstranění reklamované vady.

g) Při návštěvě servisního technika kupující prokáže existenci záruky předložením čitelného prodejního dokladu nebo certifikátu 5 let záruky BEKO. Po provedení záruční opravy jsou autorizovaná servisní střediska nebo prodávající povinni vydat kupujícímu čitelnou kopii opravního listu nebo doklad o uplatnění práva záruky a době trvání opravy. Po dobu záruky je kupující povinen uschovávat veškeré doklady související s koupí a servisem výrobku. Opravní list slouží k prokázání práv kupujícího, proto je ve vlastním zájmu kupujícího si zkontrolovat před podpisem veškeré údaje. Záruční lhůta se v případech, kdy závada znemožnila používání výrobku, prodlužuje o dobu, kdy kupující uplatnil nárok na záruční opravu u autorizovaného střediska až do dne převzetí opraveného výrobku.

h) Výrobek musí být instalován a provozován podle návodu k obsluze a platných norem. Funkce chladniček, mrazniček a jiných kombinací je zaručena při okolní teplotě od +10°C do +32°C.

i) Touto zárukou nejsou dotčena práva kupujícího, která se ke koupi věci váží podle zvláštních právních předpisů.

j) Společnost BEKO Spolka Akcyjna, org. sl. Lužná 716/2, 160 00 Praha 6 – Vokovice nabízí spotřebitelům na vybrané modely prodlouženou záruku v celkové délce trvání 5 let. Předmětem této nadstandardní záruky je bezplatné odstraňování výrobních vad po dobu následujících 36 měsíců od skončení zákonné dvouleté záruční lhůty. Podmínkou získání certifikátu prodloužené záruky je splnění veškerých podmínek uvedených na www.bekocr.cz. O odstranění vad výrobku v prodloužené záruční lhůtě je kupující oprávněn požádat Zákaznické centrum BEKO tel: **220 105 371** (800 350 333) <http://www.bekocr.cz/oprava-spotřebice>.

Při opravě v rámci prodloužené záruky je uživatel povinen autorizovanému servisu předložit platný certifikát prodloužené záruky a prodejní doklad.

V době trvání prodloužené záruky bude oprávněná reklamáce řešena opravou nebo dodáním náhradního dílu. V případě neodstranitelné vady zajistí dovozce přímo u zákazníka výměnu výrobku za nový. Nárok na výměnu uplatňuje zákazník po zaslání všech potřebných dokladů /platný certifikát, doklad o zakoupení, vyjádření servisního technika/ na e-mail: reklamace@bekosa.cz nebo poštou na adresu BEKO Spolka Akcyjna, org. sl. Lužná 716/2, 160 00 Praha 6 – Vokovice. Spotřebitel nemá právo v průběhu prodloužené záruky na vrácení kupní částky. Uplatnění práva na bezplatné odstraňování výrobních vad podléhá zde uvedeným všeobecným záručním podmínkám.

Právo na uplatnění záruky zaniká pokud:

- není výrobek používán v souladu s návodem
- došlo k mechanickému poškození výrobku cizím zaviněním, při nesprávné údržbě nebo jiným zanedbáním péče o výrobek
- byl na výrobku proveden neodborný zásah neoprávněnou osobou
- plynové spotřebiče nebo spotřebiče s napájením 400V nebyly uvedeny do provozu odbornou firmou
- došlo k mechanickému poškození při přepravě
- je vada způsobená vnějšími podmínkami, jako jsou např. poruchy v elektrické síti nebo vadná bytová instalace, nevhodnými provozními podmínkami, poškození živlem
- je výrobek vadný z důvodu použití neoriginálního příslušenství a náhradních dílů
- kuchyňská linka, do které je výrobek zabudovaný, nespĺňuje technické parametry
- záruka se dále nevztahuje na preventivní údržbu popsanou v návodu k obsluze, popřípadě závady způsobené nevhodnou manipulací, na opotřebením vzniklé běžným používáním, mechanické poškození skleněných a plastových komponentů
- záruka se nevztahuje na návštěvu technika za účelem poradenství, preventivní kontrolu stavu spotřebiče, výměnu náhradního dílu, který nevyžaduje odborný zásah, záměna směru otírání dveří chladniček

Vstavaná platňa sporáka

Používateľská príručka

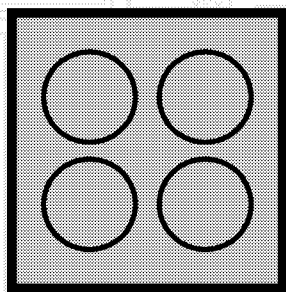

SK

beko

Túto príručku si prečítajte ako prvú!

Vážený zákazník,

Ďakujeme, že ste si vybrali výrobok Beko. Dúfame, že sa dočkáte tých najlepších výsledkov od výrobku, vyrobeného vo vysokej kvalite a s najmodernejšími technológiami. Preto vám odporúčame, aby ste si túto používateľskú príručku a iné sprievodné dokumenty prečítali pred použitím výrobku celé a aby ste si ich odložili pre referenciu v budúcnosti. Ak rúru prevediete na inú osobu, dajte tejto osobe aj užívateľskú príručku. Riadte sa všetkými varovaniami a informáciami užívateľskej príručky.

Pamätajte si, že táto užívateľská príručka sa môže vzťahovať aj na niektoré ďalšie modely. Rozdiely medzi modelmi sú v príručke presne vymedzené.

Vysvetlivky k symbolom

V celej užívateľskej príručke sa používajú nasledujúce symboly:

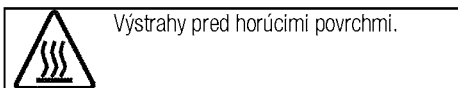
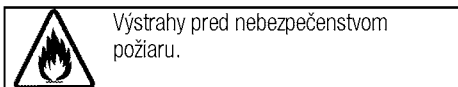
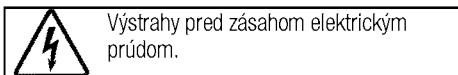
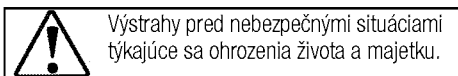
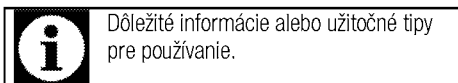

Arçelik A.Ş.
Karaağaç caddesi No:2-6
34445 Sütlüce/Istanbul/TURKEY
Made in TURKEY

1 Dôležité pokyny týkajúce sa bezpečnosti a životného prostredia.4	4 Prípravy 13
Všeobecná bezpečnosť4	Typy na šetrenie energiou..... 13
Elektrická bezpečnosť4	Prvé použitie 13
Bezpečnosť produktu5	Prvé čistenie výrobku..... 13
Zamýšľané použitie7	5 Používanie platne 14
Bezpečnosť detí7	0/Všeobecné informácie o varení..... 14
Likvidácia starého výrobku.....7	Používanie platní 15
Likvidácia obalového materiálu7	Ovládací panel 15
2 Všeobecné informácie 8	6 Údržba a starostlivosť 20
Prehľad8	Všeobecné informácie 20
Technické parametre8	Čistenie platne 20
3 Montáž 9	7 Riešenie problémov 21
Pred montážou9	
Montáž a pripojenie.....9	
Budúca preprava 12	

1 Dôležité pokyny týkajúce sa bezpečnosti a životného prostredia.

Táto časť obsahuje bezpečnostné pokyny, ktoré vám pomôžu predísť riziku zranenia a poškodenia majetku. Porušenie týchto pokynov môže viesť k zrušeniu záruky.

Všeobecná bezpečnosť

- Tento spotrebič nesmie byť používaný deťmi vo veku menej ako 8 rokov a osobami so zníženými fyzickými, zmyslovými alebo duševnými schopnosťami alebo osobami s nedostatkom skúseností a znalostí, ak nie sú pod dozorom zodpovednej osoby alebo ak nedostanú pokyny týkajúce sa bezpečného používania spotrebiča alebo nerozumejú možným rizikám. Deti sa so spotrebičom nesmú hrať. Čistenie a užívateľská údržba stroja nesmie byť vykonávaná deťmi bez dozoru.
- Spotrebič nie je určený na použitie osobami (vrátane detí) so zníženými fyzickými, senzorickými alebo duševnými schopnosťami alebo bez nedostatku skúseností, bez toho, aby boli pod dohľadom alebo preškolení. Deti sa so spotrebičom nesmú hrať.
- Ak výrobok dáte niekomu inému na osobné využitie alebo využitie z

druhej ruky, mali by ste mu dať aj návod na použitie, štítky produktov a ďalšie relevantné dokumenty a súčasti.

- Montáž a opravu musia vždy vykonávať autorizovaní servisní technici. Výrobca nebude zodpovedný za škody, ktoré majú pôvod v postupoch, ktoré vykonávajú neoprávnené osoby a môže to mať za následok zrušenie záruky. Pred montážou si pozorne prečítajte tieto pokyny.
- Ak je výrobok chybný alebo ak má akékoľvek viditeľné poškodenie, nepoužívajte ho.
- Po každom použití skontrolujte, či je funkčný gombík vypnutý.

Elektrická bezpečnosť

- Ak má produkt poruchu, nemal by sa obsluhovať, kým ho neopraví autorizovaný servisný technik. Hrozí riziko zásahu elektrickým prúdom!
- Len pripojte výrobok k uzemnenej zásuvke/sieti s napätím a ochranou ako je to uvedené v časti „Technické špecifikácie“. Ak používate výrobok s transformátorom alebo bez neho, montáž uzemnenia prenechajte na kvalifikovaného elektrikára. Naša spoločnosť nebude niesť

zodpovednosť za žiadne problémy spôsobené neuzemnením v súlade s miestnymi predpismi.

- Výrobok nikdy neumývajte rozptýlením alebo nalievaním vody naň! Hrozí riziko zásahu elektrickým prúdom!
- Výrobok sa počas montáže, údržby a postupov čistenia a opravy musí odpojiť.
- Ak je kábel sieťového pripojenia pre výrobok poškodený, musí ho vymeniť výrobca, jeho servisný agent alebo podobne kvalifikovaná osoba, aby sa predišlo rizikám.
- Zariadenie sa musí namontovať tak, aby sa úplne mohlo odpojiť od siete. Oddelenie sa musí zabezpečiť buď sieťovou zástrčkou alebo spínačom zabudovaným do pevnej elektrickej inštalácie v súlade s montážnymi predpismi.
- Všetky práce na elektrických zariadeniach a systémoch by mali vykonávať iba autorizovaní kvalifikovaní odborníci.
- V prípade akéhokoľvek poškodenia vypnite prístroj a odpojte ho od sieťového zdroja. Aby ste tak urobili, vypnite poistky v domácnosti.
- Uistite sa, že menovitý výkon hodnota poistky je kompatibilný s výrobkom.

Bezpečnosť produktu

- **VÝSTRAHA:** Spotrebič a jeho prístupné časti sa môžu počas používania veľmi zohriať. Dávajte pozor, aby ste sa nedotkli výhrevných prvkov. Deti vo veku do 8 rokov udržiavajte mimo dosah, okrem prípadu, že na ne neustále dozeráte.
- Výrobok nikdy nepoužívajte v prípade, keď máte ovplyvnený úsudok alebo koordináciu po požití alkoholu a/alebo liekov.
- Ak v riadoch používate alkoholické nápoje, dávajte pozor. Alkohol sa pri vysokých teplotách vyparuje a môže spôsobiť požiar, pretože sa môže vznietiť, ak príde do styku s horúcimi povrchmi.
- Nekladte žiadne horľavé látky do blízkosti produktu, pretože bočné strany sa počas používania zohrejú.
- Nezakrývajte žiadny z vetracích otvorov.
- Na čistenie zariadenia nepoužívajte parné čističe, pretože by to mohlo spôsobiť zásah elektrickým prúdom.
- **VÝSTRAHA:** Varenie na platni s tukom alebo olejom môže byť bez dozoru nebezpečné alebo môže spôsobiť požiar. NIKDY sa nepokúšajte uhasiť oheň vodou, ale spotrebič vypnite a potom

oheň prikryte, napr. s pokrievkou alebo hasiacim rúškom.

- UPOZORNENIE: Proces varenia musí byť pod dohľadom. Krátkodobý proces varenia musia byť pod dohľadom nepretržite.
- VÝSTRAHA: Nebezpečenstvo ohňa: Na varnom povrchu neskladujte žiadne predmety.
- VÝSTRAHA: Ak je povrch prasknutý, vypnite spotrebič, aby ste zabránili elektrickému šoku.
- V prípade rozbitia skla varnej platne: Okamžite vypnite všetky horáky alebo všetky elektrické ohrievacie telesá a spotrebič odpojte od elektrického napájania. Nedotýkajte sa povrchu spotrebiča. Nepoužívajte spotrebič.
- Po použití, vypnite platňu pomocou jej ovládacieho gombíka a nespoliehajte sa na detektor panvice.
- Kovové objekty ako sú nože, vidličky, lyžice a pokrievky by nemali byť umiestňované na povrch platne, keďže sa môžu zohriať.
- Tento spotrebič sa nemá obsluhovať pomocou externého časovača ani samostatného diaľkového ovládania.
- Pohyb platne môže byť spôsobený tlakom výparov, ktorý vznikol kvôli vlhkosti na povrchu platne alebo v

spodnej časti nádoby. Preto sa ubezpečte, že povrch rúry a dolné časti nádob sú vždy suché.

- Varné platne vašej rúry sú vybavené «Indukčnou» technológiou. Vašu indukčnú platňu, ktorá poskytuje úsporu času a peňazí, musíte používať s hrncami, ktoré sú vhodné pre indukčné varenie, pretože v opačnom prípade nebudú varné platne fungovať. Pozrite si časť. *OVšeobecné informácie o varení, strana 14*, výber hrncov.
- Indukčné platne vytvárajú magnetické pole, ktoré môže mať negatívny dopad na osoby používajúce zariadenia, ako napríklad inzulínové čerpadlá alebo kardiostimulátory.
- VÝSTRAHA: Ako kryt platní používajte iba kryt navrhnutý výrobcom sporáku alebo taký, ktorý je v návode na použitie uvedený ako vhodný alebo kryt platní patriaci k sporáku. Použitie nevhodného krytu môže spôsobiť nehodu.

Záruka produktu voči požiaru

- Uistite sa, že zástrčka zapojená v zásuvke tak aby nedošlo k iskreniu.
- Nepoužívajte poškodené, zrezané alebo nadpojené káble, výnimkou sú iba originálne káble.

- Uistite sa, že v zásuvke, do ktorej bude produkt pripojený nie je vlhko.

Zamýšľané použitie

- Tento výrobok je navrhnutý na používanie v domácnosti. Komerčné využitie nie je prípustné.
- UPOZORNENIE: Tento spotrebič je určený len na varenie. Nesmie sa používať na iné účely, napríklad na vykurovanie miestnosti.
- Výrobca nebude zodpovedný za žiadne škody spôsobené nesprávnym používaním alebo manipuláciou.

Bezpečnosť detí

- **VÝSTRAHA:** Prístupné časti môžu byť počas použitia horúce. Uchovajte z dosahu malých detí.
- Obalové materiály sú pre deti nebezpečné. Obalové materiály držte mimo dosahu detí. Likvidujte všetky časti balenia v súlade s predpismi o životnom prostredí.
- Elektrické výrobky sú pre deti nebezpečné. Držte deti mimo dosahu výrobku, keď pracuje a nedovoľte deťom, aby sa s výrobkom hrali.

- Nad spotrebič neukladajte žiadne veci, na ktoré by deti mohli dosiahnuť.

Likvidácia starého výrobku

V súlade so smernicou o odpadoch z elektrických a elektronických zariadení a zneškodňovaní odpadov:



Tento produkt je v súlade so smernicou o odpadoch z elektrických a elektronických zariadení EÚ (2012/19/EÚ) Tento produkt obsahuje symbol triedeného odpadu pre odpadové elektrické a elektronické vybavenie (WEEE).

Tento produkt bol vyrobený z vysoko kvalitných častí a materiálov, ktoré môžu byť znovu použité a sú vhodné na recykláciu. Na konci životnosti odpad z produktu neodstraňujte s bežným odpadom z domácnosti ani s iným odpadom. Recyklujte ho v zbernom mieste určenej na recykláciu elektrického a elektronického vybavenia. Pre zistenie informácií o zberných miestach kontaktujte miestne úrady.

V súlade s Obmedzením používania niektorých nebezpečných látok v elektrických a elektronických zariadeniach:

Tento produkt bol zakúpený v súlade so smernicou o odpadoch z elektrických a elektronických zariadení EÚ (2011/65/EÚ) Neobsahuje žiadne nebezpečné alebo zakázané materiály špecifikované smernicou.

Likvidácia obalového materiálu

- Obalové materiály sú pre deti nebezpečné. Obalové materiály uchovávajte na bezpečnom mieste, mimo dosahu detí. Obalové materiály výrobku sú vyrobené z recyklovateľných materiálov. Riadne ich zlikvidujte a roztriedte v súlade s pokynmi na recykláciu odpadu. Nelikvidujte ich spolu s bežným odpadom z domácnosti.

2 Všeobecné informácie

Prehľad

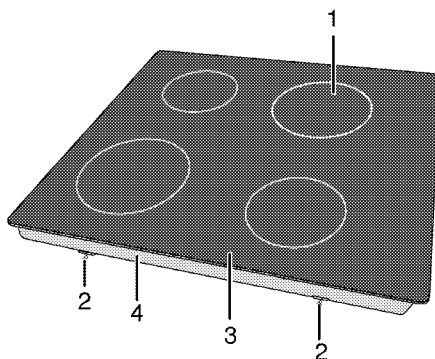

- | | | | |
|---|-----------------------|---|----------------------|
| 1 | Indukčná varná platňa | 3 | Sklokeramický povrch |
| 2 | Montážna svorka | 4 | Základný kryt |

Technické parametre

Napätie/frekvencia	1N 220-240 V~/380-415 V 2N ~ 50 Hz
Celkový príkon	max. 7200 W
Typ kábla/prierez	min.H05V2V2-F 5 x 1,5 mm ²
Vonkajšie rozmery (výška/šírka/hĺbka)	55 mm/580 mm/510 mm
Montážne rozmery (šírka/hĺbka)	560 (+2) mm/490 (+2) mm
Horáky	
Vzadu vľavo	Indukčná varná platňa
Rozmer	145 mm
Výkon	1600 W
Vpredu vľavo	Indukčná varná platňa
Rozmer	180 mm
Výkon	2000 W
Vpredu vpravo	Indukčná varná platňa
Rozmer	145 mm
Výkon	1600 W
Vzadu vpravo	Indukčná varná platňa
Rozmer	180 mm
Výkon	2000 W



Technické parametre sa môžu zmeniť bez predchádzajúceho upozornenia za účelom zlepšenia kvality výrobku.



Obrázky v tejto príručke sú schematické a nemusia sa úplne zhodovať s vaším výrobkom.



Hodnoty uvedené na štítkoch produktov alebo v sprievodnej dokumentácii boli dosiahnuté v laboratórnych podmienkach v súlade s príslušnými normami. V závislosti od prevádzkových podmienok a podmienok okolitého prostredia výrobku sa tieto hodnoty môžu líšiť.

3 Montáž

Výrobok musí namontovať kvalifikovaná osoba podľa platných predpisov. V opačnom prípade záruka stratí platnosť. Výrobca nebude zodpovedný za škody, ktoré majú pôvod v postupoch, ktoré vykonajú neoprávnené osoby a môže to mať za následok zrušenie záruky.



Príprava miesta a montáž prívodov elektriny pre výrobok je na zodpovednosti zákazníka.



NEBEZPEČENSTVO:

Výrobok musí byť namontovaný v súlade so všetkými miestnymi plynovými a/alebo elektrickými nariadeniami.



NEBEZPEČENSTVO:

Pred montážou vizuálne skontrolujte, či na výrobku nie sú žiadne závady.

Ak sú, výrobok nemontujte. Poškodené výrobky predstavujú riziko pre vašu bezpečnosť.

Pred montážou

Platňa je určená na montáž v bežných pracovných plochách. Bezpečná vzdialenosť musí byť ponechaná medzi spotrebičom a kuchynskými stenami a nábytkom. Pozrite si obrázok (hodnoty sú v mm).

- Môže sa tiež používať ako voľne stojaci spotrebič. Nad povrchom platne zabezpečte priestor minimálne 750 mm.
- (*) Ak sa nad sporák chystáte nainštalovať kryt sporáka, ohľadom inštaláčnej výšky (min. 650 mm) sa obráťte na pokyny od výrobcu krytu sporáka
- Odstráňte obalové materiály a prepravné pásy.
- Povrchy, syntetické lamináty a lepidlá musia byť teplovzdorné (minimálne 100 °C).
- Pracovná plocha musí byť zarovnaná a upevnená horizontálne.
- Vytvorte otvor pre platňu na pracovnej ploche podľa montážnych rozmerov.

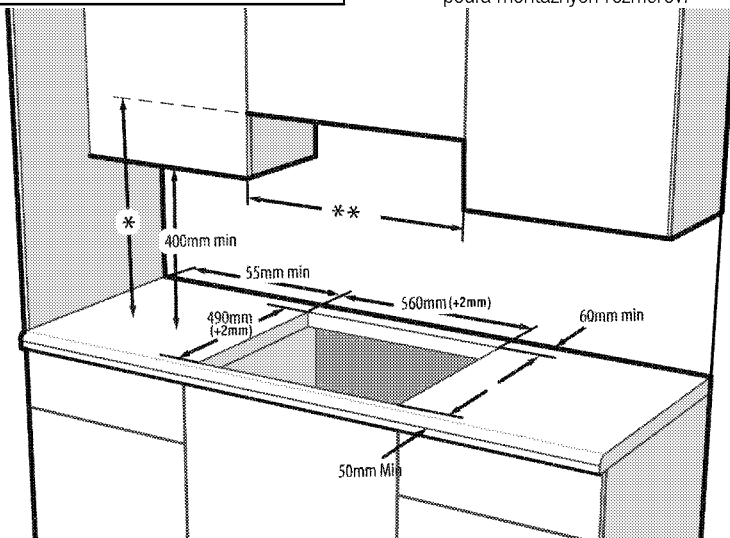

* Minimálna výška k odsávaču podľa odporúčania v príručke s pokynmi pre odsávač

** Minimálna vzdialenosť medzi skriňou sa musí rovnať šírke platne



Platňu nemontujte na miesta s ostrými hranami alebo rohmi.

Existuje tam riziko rozbitia sklokeramického povrchu!

Montáž a pripojenie

- Produkt môžete namontovať a pripojiť jedine v súlade so zákonnými pravidlami pre montáž.

Elektrické pripojenie

Výrobok pripojte k uzemnenej zásuvke/sieti, chránenej miniatúrnym ističom s vhodnou kapacitou tak, ako je to uvedené v tabuľke „Technické parametre“. Ak používate výrobok s transformátorom alebo bez neho, montáž uzemnenia prenechajte na kvalifikovaného

elektrikára. Naša spoločnosť nezodpovedá za žiadne škody, ktoré sú spôsobené v dôsledku používania výrobku bez namontovaného uzemnenia v súlade s miestnymi predpismi.

NEBEZPEČENSTVO:
 Výrobok musí k sieťovému zdroju pripojiť iba autorizovaná a kvalifikovaná osoba. Záručná doba výrobku začína plynúť iba po správnej montáži.
 Výrobca nebude zodpovedný za škody, ktoré majú pôvod v postupoch, ktoré vykonajú neoprávnené osoby.

NEBEZPEČENSTVO:
 Sieťový kábel nesmie byť stisnutý, ohnutý, ani stlačený, ani nesmie prísť do styku s horúcimi časťami výrobku.
 Poškodený sieťový kábel musí vymeniť kvalifikovaný elektrikár. V opačnom prípade existuje riziko zásahu elektrickým prúdom, skratu alebo požiaru!

- Pripojenie musí byť vykonané v súlade s miestnymi predpismi.
- Údaje sieťového napájania sa musia zhodovať s údajmi uvedenými na typovom štítku výrobku. Typový štítek sa nachádza na zadnom puzdre produktu.
- Sieťový kábel vášho výrobku musí byť v súlade s tabuľkou „Technické parametre“.

NEBEZPEČENSTVO:
 Pred začatím akejkoľvek práce na elektroinštalácii odpojte výrobok od sieťového zdroja.
 Hrozí riziko zásahu elektrickým prúdom!

Pripojenie napájacieho kábla

i Pri zapájaní spotrebiča treba dodržiavať národné/miestne elektrické predpisy a je potrebné použiť príslušnú zásuvku/konektor a zástrčku pre rúru. V prípade, že výkonové limity spotrebiča presahujú prenosovú kapacitu zástrčky a zásuvky/konektora, musí byť výrobok pripojený priamo cez pevnú elektrickú inštaláciu bez použitia zástrčky a zásuvky/konektora.

1. Ak nie je možné odpojiť všetky póly od napájacieho zdroja, bude potrebné pripojiť odpojovacie zariadenie s min. 3 mm odstupom kontaktov (poistky, bezpečnostné spínače vedenia, kontakty) a všetky póly tohto odpojovacieho zariadenia sa musia nachádzať vedľa zariadenia (nie nad ním) v súlade so smernicami IEE. Ak sa tento pokyn nedodrží, môže to spôsobiť



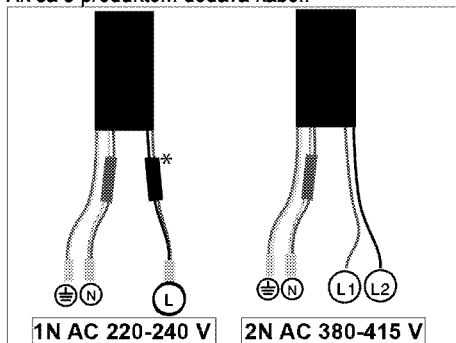

prevádzkové problémy a stratu platnosti záruky na produkt.

Odporúča sa dodatočná ochrana zvyškovým prúdovým ističom.

Ak sa s produktom dodáva kábel:



* (Vo vašom produkte nemusí existovať.)

2. **Pri jednofázovom zapojení** pripojte vodiče nasledovným spôsobom:
 - Hnedý/Čierny kábel = L (Fáza)
 - Modrý/šedá kábel = N (Nulový)
 - Zelený/žltý kábel = (E)  (Zem)
 » alebo
 - šedá/Čierny kábel = L (Fáza)
 - Modrý/Hnedý kábel = N (Nulový)
 - Zelený/žltý kábel = (E)  (Zem)
3. **Pri dvojfázovom zapojení** pripojte vodiče nasledovným spôsobom:
 - Hnedý kábel = L1 alebo L2 (Fáza 1 alebo Fáza 2)
 - Čierny kábel = L2 alebo L1 (Fáza 2 alebo Fáza 1)
 - Modrý/šedá kábel = N (Nulový)
 - Zelený/žltý kábel = (E)  (Zem)
 » alebo
 - Čierny kábel = L1 (Fáza 1)
 - šedá kábel = L2 (Fáza 2)
 - Modrý/Hnedý kábel = N (Nulový)
 - Zelený/žltý kábel = (E)  (Zem)

Inštalácia produktu

Ak sa rúra nachádza pod:

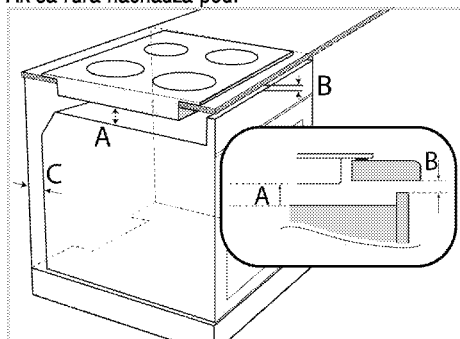

- A min. 15 mm
 B min. 5 mm
 C 20 mm

Ak sa doska nachádza pod:

Je nutné umožniť prúdenie vzduchu v zadnej časti skrine ako je zobrazené na obrázku.

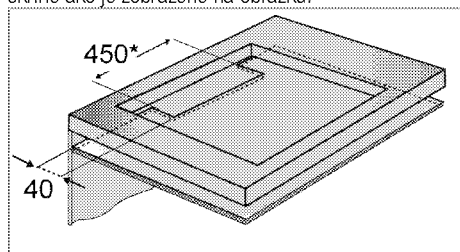

* min.

Počas inštalácie indukčnej platne umiestnite produkt paralelne s inštalačným povrchom. Na diely platne prichádzajúce do kontaktu s pultom podľa nižšie uvedeného postupu naneste aj tesniace prvky, ktoré budú zabráňovať prieniku tekutín medzi produkt a pult.

1. Pripravte povrch pultu tak, ako je to zobrazené na obrázku.
2. Platňu otočte naopak a položte ju na plochý podklad.
3. Pri inštalácii varnej dosky použite tesnenie, ktoré je súčasťou dodávky. Tesnenie umiestnite okolo varnej dosky, ako je uvedené na nasledujúcom obrázku, a zaisťte odstup 1 až 2 mm od vnútorného okraja skla.

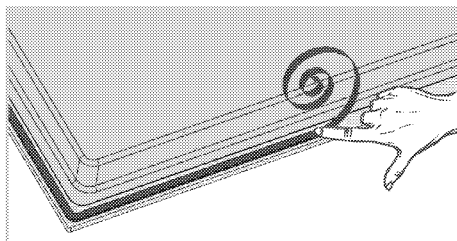

4. Príďte vgradne vzmeti, tako da jih vstavite in privijete skozi luknje spodnjega zaboja, kot je prikazano na sliki.

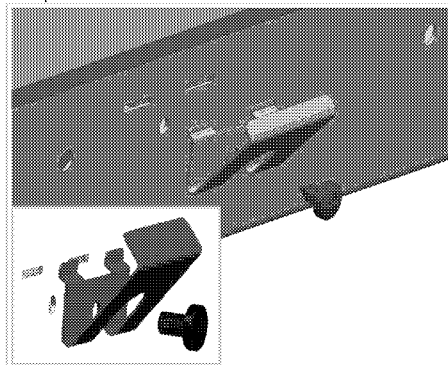

U niektorých modelov môže výrobok obsahovať už namontované pružiny.



Počet montážnych pružín na vašom produkte sa líši v závislosti od modelu produktu.

5. Platňu umiestnite na pult a zarovnajzte ju.
6. Ko je plošča nameščená na pult, jo lahko enostavno namestíte s pomočjo sponk. Če dimenzije pultu niso primerne, lahko na sprednjo stran naprave prídrite 2 vgradni sponki, kot je prikazano na spodnji sliki.

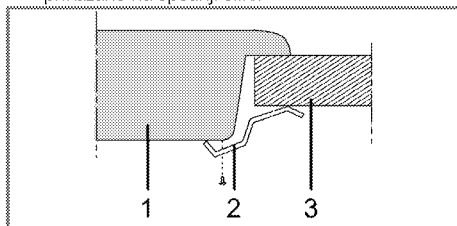

- 1 Platňa
- 2 Inštaláčn svorka
- 3 Pult

i Keď platňu inštalujete na skrinku, bude potrebné nainštalovať policu, ktorá bude oddeľovať skrinku od platne, tak, ako je znázornené na vyššie uvedenom obrázku. Pri inštalácii na vystavanú rúru tento úkon nie je nevyhnutný.

Napríklad, ak je po inštalácii do zásuvky možné dotknúť sa spodnej časti produktu, túto časť je potrebné prekryť drevenou doskou.

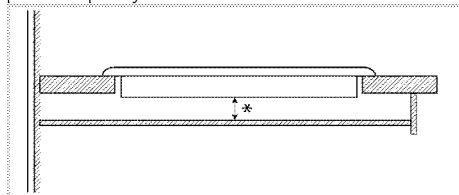

* min. 15 mm

Pohľad zozadu (prípájacie otvory)

i Umiestnenie spojovacích otvorov znázornené na obrázku nižšie je len schematické a môže sa líšiť v závislosti od modelu produktu. Prípevňujte je podľa umiestnenia spojovacích otvorov na vašom produkte.

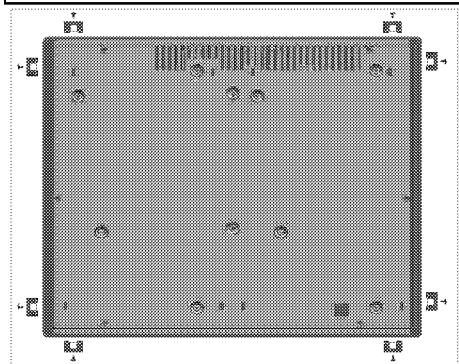

! **NEBEZPEČENSTVO:**
Pripojenie k iným otvorom nie je správne z hľadiska bezpečnosti, pretože môže poškodiť plynový a elektrický systém.

! **NEBEZPEČENSTVO:**
Platnička obsahuje komponenty využívajúce plyn a elektrinu. Z tohto dôvodu musí byť platnička upevnená na dosku iba cez fixačné otvory, iba pomocou dodaných bezpečnostných prvkov a skrutiek a ako je uvedené v návode. V opačnom prípade bude predstavovať ohrozenie života a majetku.

i Počet montážnych pružín na vašom produkte sa líši v závislosti od modelu produktu.

Záverečná kontrola

1. Ovládanie spotrebiča..
2. Skontrolujte funkcie.

Budúca preprava

- Odložte si pôvodnú krabicu z výrobku a výrobok prepravujte v nej. Postupujte podľa pokynov na krabici. Ak nemáte pôvodnú krabicu, výrobok zabaľte do bublinkového obalu alebo do hrubého kartónu a bezpečne ho zalepte páskou.

i Skontrolujte celkový vzhľad výrobku, či neobsahuje akékoľvek poškodenie, ktoré sa mohlo vyskytnúť pri preprave.

4 Prípravy

Tipy na šetrenie energiou

Nasledujúce informácie vám pomôžu používať váš spotrebič ekologicky a šetriť energiou:

- Pred varením mrazeného jedla ho rozmrazte.
- Na varenie používajte hrnce/panvice s pokrievkami. Ak pokrievku nemáte, spotreba energie sa môže zvýšiť 4-krát.
- Vyberte horák, ktorý je vhodný pre veľkosť dna hrnca, ktorý plánujete použiť. Pre jedlá vždy vyberajte správnu veľkosť hrnca. Väčšie hrnce vyžadujú viac energie.
- Pri varení s elektrickými platňami dávajte pozor, aby ste používali hrnce s plochým dnom. Hrnce s tenkým dnom poskytnú lepšie vedenie tepla. Úspora energie môže dosahovať až 1/3.
- Nádoby a hrnce musia byť kompatibilné s varnými zónami. Dno nádob alebo hrncov nesmie byť menšie ako varná platňa.

- Varné zóny a dna hrncov udržiavajte v čistote. Znečistenie zníži tepelnú vodivosť medzi varnou zónou a dnom hrnca.

Prvé použitie

Prvé čistenie výrobku



Niektoré saponáty alebo čistiace látky môžu poškodiť povrch.

Počas čistenia nepoužívajte agresívne saponáty, čistiace prášky/krémy, ani žiadne ostré predmety.

Na čistenie skla na dvierkach rúry nepoužívajte hrubé drsné čistiace prostriedky alebo ostré kovové škrabky, pretože môžu poškriabať povrch, čo môže mať za následok rozbitie skla.

1. Odstráňte všetky obalové materiály.
2. Vyutierajte povrchy produktu vlhkou tkaninou alebo špongiou a utrite ich tkaninou.

5 Používanie platne

0/Všeobecné informácie o varení



Do panvice nikdy nelejte viac oleja, ako je jedna tretina jej objemu. Počas zohrievania oleja nenechávajte platňu bez dozoru. Nadmerne zohriaty olej predstavuje riziko požiaru. **Nikdy sa nepokúšajte uhasiť možný požiar vodou!** Keď olej začne horieť, prikryte ho hasiacim rúškom alebo vlhkou handrou. Ak je to bezpečné, platňu vypnite a zavolajte hasičov.

- Potraviny pred vyprážením vždy dobre osušte a zľahka ich vložte do horúceho oleja. Pred vyprážením skontrolujte, či sa mrazené potraviny úplne rozmrazili.
- Pri zohrievaní oleja nezakrývajte nádobu, ktorú používate.
- Hrnce a panvice uložte tak, aby ich držadlá neboli nad platňou, čím zabránite zohriatiu držadiel. Na platňu nedávajte nevyvážené nádoby a ani nádoby, ktoré sa ľahko prevrhnú.
- Na zapnuté varné zóny nedávajte prázdne nádoby a panvice. Môžu sa poškodiť.
- Prevádzka varnej zóny bez toho, aby na nej bola položená nádoba alebo panvica spôsobí poškodenie produktu. Po dokončení varenia vypnite varné zóny.
- Vzhľadom na to, že povrch produktu môže byť horúci, nedávajte naň plastové a ani hliníkové nádoby.
Z povrchu okamžite očistite všetky takéto roztopené látky.
Takéto nádoby by ste nemali používať ani na uchovanie jedál.
- Používajte len panvice alebo nádoby s plochým dnom.
- Do panvíc a hrncov dávajte príslušné množstvo jedla. A takto nebudete musieť prostredníctvom zabránenia pretečenia riadov vykonať žiadne nepotrebné čistenia.
Pokrievky panvíc alebo hrncov nedávajte na varné zóny.
Panvice umiestnite tak, aby boli na varnej zóne vycentrované. Keď chcete panvicu premiestniť na inú varnú zónu, namiesto jej posúvania ju zdvihnite a dajte na želanú varnú zónu.

Výber panvice

- Sklokeramický povrch je odolný voči teplu a veľké teplotné rozdiely naň nemajú žiadny vplyv.
- Sklokeramický povrch nepoužívajte ako odkladacie miesto a ani ako dosku na krájanie.
- Používajte len panvice a hrnce s opracovanými dnami. Ostré hrany vytvárajú na povrchu škrabance.

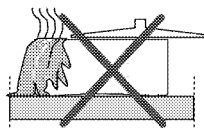

Rozliatia môžu poškodiť sklokeramický povrch a spôsobiť požiar.

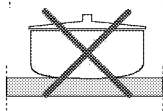

Nepoužívajte nádoby s vyduťými alebo vypuklými dnami.

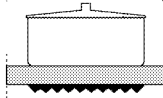

Používajte len panvice a hrnce s rovnými dnami. Zaručujú jednoduchší prenos tepla.

Pre indukčné platne používajte len nádoby, ktoré sú vhodné pre indukčné varenie.

Test panvice

Pomocou nasledovných spôsobov otestujte, či vaša panvica je alebo nie je kompatibilná s indukčnou platňou.

1. Vaša panvica je kompatibilná, ak jej dno obsahuje magnet.
2. Vaša panvica je kompatibilná, ak  neblíka, keď vašu panvicu dáte na varnú zónu a platňu zapnete.

Použití môžete ocelové, teflónové alebo hliníkové panvice so špeciálnym magnetickým dnom, ktoré obsahujú štítky alebo výstrahy označujúce, že panvica je vhodná pre indukčné varenie. Nepoužívajte sklenené a keramické nádoby, hrnce a nádoby z nehrdzavejúcej ocele s nemagnetickým hliníkovým dnom.

Systém rozpoznávacieho zaostrenia na panvicu

Pri indukčnom varení sa aktivuje len oblasť príslušnej varnej zóny, ktorá je pokrytá nádobou. Dno nádoby sa rozpozná pomocou systému a automaticky sa zohreje len táto oblasť. Varenie sa zastaví, ak varnú nádobu počas varenia zdvihnete z varnej zóny. Striedavo bude blikať symbol zvolenej varnej zóny a symbol .

Bezpečné používanie

Vysoké úrovne zohriatia nevyberajte, keď neprilepujúcu sa (teflónovú) panvicu použijete bez oleja alebo s veľmi malým množstvom oleja.

Na platňu nedávajte kovové predmety, ako napríklad vidličky, nože alebo pokrievky panvíc, pretože sa môžu zohriať.

Na varenie nikdy nepoužívajte hliníkovú fóliu. Na varnú zónu nikdy neukladajte jedlá zabalené do hliníkovej fólie.

Výber varnej zóny vhodnej pre nádobu

Veľká varná zóna	Normálna varná zóna	Malá varná zóna
<p>Veľká varná zóna</p> <ul style="list-style-type: none"> • Automaticky sa prispôsobí panvici. • Ideálne rozkladá výkon. • Poskytuje dokonalé rozdelenie tepla. Používa sa na zriedkavé alebo veľmi zriedkavé varenie jedlá, ako napríklad veľkých palacieniek alebo veľkých rýb. 	<p>Normálna varná zóna</p> <ul style="list-style-type: none"> • Automaticky sa prispôsobí panvici. • Ideálne rozkladá výkon. • Poskytuje dokonalé rozdelenie tepla. Používa sa na všetky druhy varenia. 	<p>Malá varná zóna</p> <ul style="list-style-type: none"> • Používa sa na pomalé varenie (omáčky, krémy) • Používa sa na prípravu malých porcií alebo porcií podľa počtu osôb.

Používanie platní

NEBEZPEČENSTVO:
Nedovoľte, aby na platňu spadol akýkoľvek predmet. Platňu môžu poškodiť aj malé predmety, ako napríklad soľnička. Nepoužívajte popraskané platne. Cez tieto praskliny môže unikať voda a spôsobiť skrat. V prípade akéhokoľvek poškodenia povrchu (napr. viditeľné praskliny) výrobok okamžite vypnite, aby ste minimalizovali riziko zásahu elektrickým prúdom.

Ovládací panel

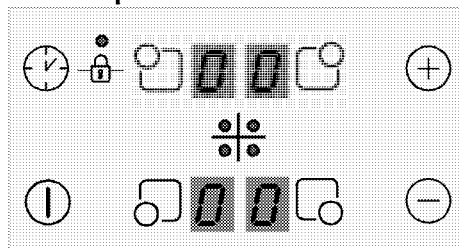

Technické údaje

ⓘ Tlačidlo zap./vyp.

Ak sa pod platňou nachádza rúra a ak je v prevádzke, snímače platne možno znížia úroveň varenia alebo rúru vypnúť.

Počas prevádzky platne udržiavajte preč od platne predmety s magnetickými vlastnosťami, ako napríklad kreditné karty alebo kazety.

- Nastavenie teploty/zvýšenie časovača
- Nastavenie teploty/zníženie časovača
- Zámka tlačidiel
- Zapnutie/vypnutie časovača
- Tlačidlo výberu prednej ľavej varnej zóny
- Tlačidlo výberu zadnej ľavej varnej zóny
- Tlačidlo výberu zadnej pravej varnej zóny
- Tlačidlo výberu prednej pravej varnej zóny

Grafické znázornenia a obrázky sú len pre informačné účely. Skutočné displeje a funkcie sa môžu odlišovať v závislosti od modelu vašej platne.

Toto zariadenie sa ovláda pomocou dotykového ovládacieho panelu. Každú činnosť vykonanú cez dotykový ovládací panel potvrdí zvukový signál.

Ovládací panel vždy udržiavajte v čistom a suchom stave. Mokry a znečistený povrch môže spôsobiť problémy s fungovaním.

Zapnutie platne

1. Na ovládacom paneli sa dotknite tlačidla . Na displejoch všetkých varných zón sa zobrazí ikona „0“.

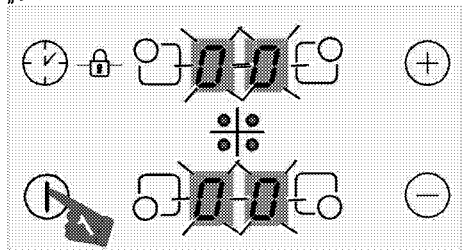

 Ak do 20 sekúnd nevykonáte žiadnu činnosť, platňa sa automaticky vráti do pohotovostného režimu.

Vypnutie platne

1. Na ovládacom paneli sa dotknite tlačidla . Platňa sa vypne a vráti sa do pohotovostného režimu.

 Symbol „H“ alebo „h“, ktorý sa zobrazí na displeji varnej zóny označuje, že varná zóna je stále horúca. Nedotýkajte sa varných zón.

Indikátor zvyškového tepla

Symbol „H“, ktorý sa zobrazuje na displeji varnej zóny, upozorňuje na skutočnosť, že platňa je stále horúca a je možné ju použiť na udržanie malého množstva jedla v teplom stave. Tento symbol sa čoskoro zmení na symbol „h“, ktorý označuje nižšiu teplotu.

 V prípade prerušenia napájania sa indikátor zvyškového tepla nerozsvieti a používateľa neupozorní na horúce varné zóny.

Zapnutie varných zón

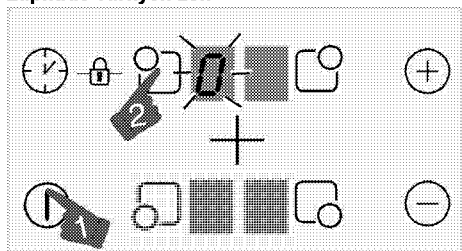



1. Dotykom tlačidla  zapnete platňu.
2. Dotknite sa tlačidla výberu varnej zóny, ktorú chcete zapnúť.

Na displeji varnej zóny sa zobrazí symbol „0“ a sprievodný displej sa rozsvieti so zvýšeným jasom.

 Ak do 20 sekúnd nevykonáte žiadnu činnosť, platňa sa automaticky vráti do pohotovostného režimu.

Nastavenie úrovne teploty



 Na úrovniach od 1 do 7 môže voda alebo olej v hrnci vriieť alebo zastaviť. Toto môže spôsobiť, že sa používateľ si domnieva, že sa produkt striedavo zapína a vypína. Tento prípad, ktorý je možné pozorovať najmä pri nedostatku vody alebo oleja, neznačí poruchu; takto prístroj normálne funguje.

Dotykom tlačidla  alebo  nastavte úroveň teploty na hodnotu medzi „1“ a „9“ alebo medzi „9“ a „1“.

 Vonkajšia časť 280 mm indukčnej varnej zóny (ak je váš produkt vybavený 280 mm indukčnou varnou zónou) sa aktivuje len vtedy, keď je panvica dostatočne veľká na pokrytie varnej zóny, na ktorej je umiestnená a teplota je nastavená na vyššiu hodnotu ako 8.

Vypnutie varných zón:

Varnú zónu môžete vypnúť 3 rôznymi spôsobmi:

1. **Znížením úrovne teploty na „0“.**
Varnú zónu môžete vypnúť znížením nastavenia teploty na úroveň „0“.
2. **Dotknutím sa príslušného symbolu varnej zóny  na určitý čas**
Varnú zónu zapnete stlačením príslušného symbolu  na určitú dobu, čím hodnota teploty klesne na „0“.
3. **Pomocou vypnutia na voľbe časovača pre želanú varnú zónu**
Po uplynutí času vypne časovač varnú zónu, ktorá mu je priradená. Na príslušnom displeji sa zobrazí „0“ alebo „00“.
Po uplynutí času zaznie zvuková signalizácia. Zvukovú signalizáciu vypnite dotykom ktoréhokoľvek tlačidla na ovládacom paneli.

Vysoký výkon (posilňovač)

(Táto funkcia je voliteľná. Vo vašom produkte nemusí existovať.)

Funkciu posilňovača „P“ môžete použiť na rýchle zohriatie. Túto funkciu ale neodporúčame na varenie dlhú dobu. Funkcia posilňovača nemusí byť dostupná vo všetkých varných zónach.

Zapnutie vysokého výkonu (posilňovača):

1. Dotykom tlačidla  zapnete platňu.
2. Želanú varnú zónu vyberte dotykom tlačidiel výberu varnej zóny.

3. Dotknite sa tlačidla "⊕" alebo tlačidla "⊖", aby ste najskôr dosiahli úroveň „9“.

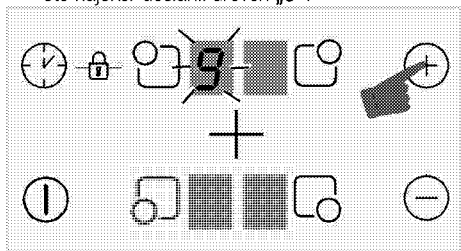

4. Keď bude varná zóna na úrovni „9“, raz sa dotknite tlačidla "⊕", čím teplotu varnej zóny nastavíte na úroveň „P“.

Vypnutie vysokého výkonu (posilňovača):

- Funkciu posilňovača vypnete dotknutím sa tlačidla "⊖" a nastavením teploty na úroveň „9“.
- Úroveň teploty môžete znížiť dotknutím sa tlačidla "⊖" alebo môžete varnú zónu úplne vypnúť znížením úrovne teploty na úroveň „0“.

Zámka tlačidiel

Zapnutím zámky tlačidiel zabránite náhodnej zmene funkcií počas prevádzky platne.

Zapnutie zámky tlačidiel

1. Dotykom tlačidla "⊖" zapnete platňu.
2. Zámku tlačidiel zapnete súčasným dotykom tlačidiel "⊖" a "⊕".

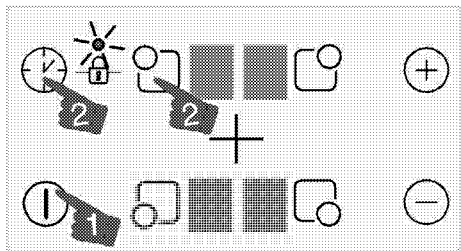

» Zámka tlačidiel sa aktivuje a rozsvieti sa bodka na symbole "⊖".

i V prípade, že platňu vypnete, keď sú tlačidlá uzamknuté, zámka tlačidiel sa pri ďalšom zapnutí platne aktivuje. Ak chcete platňu ovládať, zámku tlačidiel musíte vypnúť.

Vypnutie zámky tlačidiel

1. Keď je zámka tlačidiel aktívna, súčasne sa dotknite tlačidiel "⊖" a "⊕".

» Zámka tlačidiel sa vypne a bodka na symbole "⊖" zhasne.

Detská zámka

Platňu môžete chrániť proti neúmyselnému ovládaniu, čím deti ochránite pred zapnutím varnej zóny. Detskú zámku môžete zapnúť a vypnúť len v pohotovostnom režime.

Aktivácia detskej zámky

1. Dotykom tlačidla "⊖" zapnete platňu.
2. Súčasne sa dotknite tlačidiel "⊖" a "⊕" a po zaznení „pípnutia“ sa dotknite tlačidla "⊕", čím detskú zámku aktivujete.

» Detská zámka sa aktivuje a na displeji všetkých varných zón sa zobrazí symbol „L“.

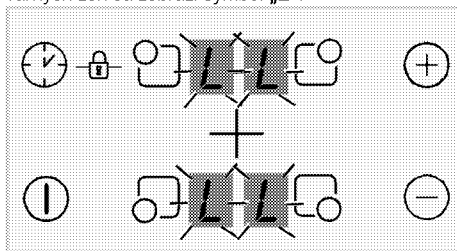

Vypnutie detskej zámky

1. Keď je zámka tlačidiel aktívna, dotykom tlačidla "⊖" zapnete platňu.
2. Súčasne sa dotknite tlačidiel "⊖" a "⊕" a po zaznení „pípnutia“ sa dotknite tlačidla "⊖", čím detskú zámku vypnete.

» Detská zámka sa vypne a z displeja všetkých varných zón zmizne symbol „L“.

Funkcia časovača

Táto funkcia vám pomáha pri varení. Pri rúre nebudete musieť byť počas celej doby varenia. Varná zóna sa automaticky vypne po uplynutí času, ktorý ste vybrali.

Zapnutie časovača

1. Dotykom tlačidla "⊖" zapnete platňu.
2. Želanú varnú zónu vyberte dotykom tlačidiel výberu varnej zóny.

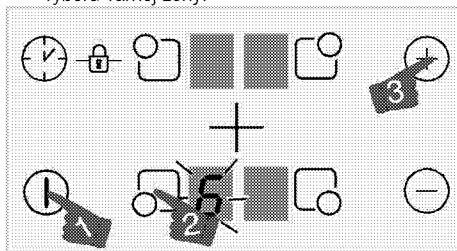

3. Želanú úroveň teploty nastavíte dotknutím sa tlačidla "+" alebo "-".
4. Dotykotm tlačidla "⌚" zapnete časovač. Symbol „00“ sa rozsvieti na displeji časovača a na displeji zvolenej varnej zóny sa zobrazí značka desatinného miesta.

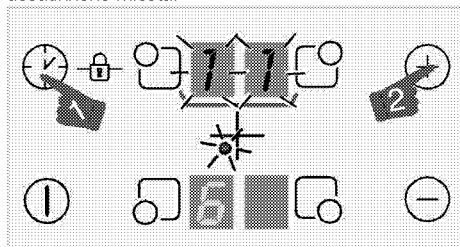

i Displeje pravej zadnej a ľavej zadnej varnej zóny slúžia ako displej časovača, kým je časovač aktívny.

5. Želaný čas nastavíte dotknutím sa tlačidla "+" alebo "-".

i Časovač môžete nastaviť len pre už používané varné zóny.

i Vyššie uvedený postup zopakujte pre ostatné varné zóny, pre ktoré chcete časovač nastaviť.

i Časovač nemôžete upravovať, pokiaľ nevyberiete varnú zónu a hodnotu teploty pre varnú zónu.

i Keď sa zvolí varná zóna, pre ktorú bol nastavený časovač, zostávajúci čas môžete zobraziť opätovným dotykotm tlačidla "⌚".

Vypnutie časovača

Po uplynutí časovača sa platňa automaticky vypne a zaznie zvuková výstraha. Zvukotvú výstrahu vypnete stlačením ktoréhokolvek tlačidla.

Skoršie vypnutie časovačov

Ak časovač vypnete skoršie, platňa bude v prevádzke pokračovať v nastavenej teploty dovtedy, kým ju nevypnete.

1. Vyberte varnú zónu, ktorú chcete vypnúť.
2. Dotykotm tlačidla "⌚" zapnete časovač.
3. Kým sa na obrazovke časovača zobrazuje symbol „00“, dotykotm tlačidla "⊖" nastavíte hodnotu na „00“.

Bodovú indikátor na displeji príslušnej varnej zóny sa **úplne** vypne po blikaní po stanovený časový interval a zrušení časovača.

Bezpečné a efektívne používanie indukčných varných zón

Prevádzkové princípy: Indukčná platňa priamo ohrieva varnú nádobu, čo je vlastnosťou jej prevádzkových princíпов. Preto má v porovnaní s inými druhmi platní viacero výhod. Jej prevádzka je efektívnejšia a povrch platne sa nezohrieva. Indukčná platňa je vybavená prvotriednymi bezpečnostnými systémami, ktoré vám poskytnú maximálnu bezpečnosť používania.

i Vaša platňa môže byť v závislosti od modelu vybavená indukčnými varnými zónami s priemerom 145, 180, 210-280 mm. S indukčnou funkciou každá varná zóna zisťuje každú nádobu, ktorú na ňu položíte. Energia sa zhromažďuje len na mieste kontaktu nádoby a varnej nádoby, čím sa dosahuje minimálna spotreba energie.

Obmedzenia času prevádzky

Ovládanie platne je vybavené obmedzením času prevádzky. Keď jednu alebo viacero varných zón necháte zapnuté, varná zóna sa po uplynutí určitej doby automaticky vypne (pozrite si tabuľku 1). Ak varnej zóne priradíte časovač, displej časovača sa taktiež vypne neskôr.

Obmedzenie času prevádzky závisí od zvolenej úrovne teploty. Na tejto úrovni teploty sa použije maximálny čas prevádzky.

Varnú zónu môže používateľ po jej automatickom vypnutí reštartovať tak, ako to popisujeme vyššie.

Tabuľka 1: Obmedzenia času prevádzky

Úroveň teploty	Obmedzenie času prevádzky - hodiny
0	0
1	6
2	6
3	5
4	5
5	4
6	1,5
7	1,5
8	1,5
9	20 minút
P (Posilňovač)	5 minút (*)
(*) Platňa po 5 minútach klesne na úroveň 9	

Ochrana proti prehriatiu

Vaša platňa obsahuje niekoľko snímačov, ktoré zaručujú ochranu proti prehriatiu. V prípade prehriatia môžete zaznamenať nasledovné:

- Zapnutá varná zóna sa môže vypnúť.
- Zvolená úroveň môže klesnúť. Tento stav ale nebudete vidieť na indikátore.

Bezpečnostný systém pretečenia

Vaša platňa je vybavená bezpečnostným systémom pretečenia. V prípade pretečenia, ktoré sa rozleje na ovládací panel, systém okamžite vypne pripojenie napájania a platňu vypne. Počas tejto doby sa na displeji zobrazí výstraha „F“.

Presné nastavenie výkonu

Indukčná platňa reaguje na príkazy okamžite, čo je vlastnosťou jej prevádzkových princípov. Nastavenia výkonu mení veľmi rýchlo. Takto môžete zabrániť pretečeniu jedla (s obsahom vody, mlieka atď.) z hrnca dokonca aj v momente tesne pred pretečením.

Hluk

V priebehu varenia užívateľ môže počuť určité zvuky

Pri používaní varnej dosky v závislosti od typu základného materiálu, z ktorého sú vyrobené hrnce, môžete počuť určité zvuky. Tento hluk je normálnou súčasťou indukčnej technológie. Nie je to závada.

Možné príčiny a typy vydávaných zvukov:

Hluk ventilátora

Varná doska je vybavená ventilátorom, ktorý sa aktivuje automaticky podľa teploty produktu. Ventilátor má niekoľko rýchlostí pohonu a rôzne úrovne aktivácie v závislosti od teploty.

Nízky hukot podobný hluku transformátora

Toto je normálne pre indukčnú technológiu. Kvôli bezprostrednému ohrievaniu základu hrnca môže vzniknúť taký nízky hukot, v závislosti od materiálu riadu. Preto môže užívateľ počuť rôzne zvuky u rôzneho riadu.

Praskanie

V priebehu varenia môžete počuť praskanie. Závaži to od materiálu a konštrukcie základu hrnca. Ak pozostáva z niekoľkých vrstiev a rôznych materiálov, môže dochádzať k praskaniu.

Pískanie

Pískanie môžete začuť, ak varíte na dvoch platničkách na rovnakej strane varnej dosky a pritom na rôznych úrovniach varenia.

Prázdny hrniec

Hluk môžete počuť v prípade ohrievania prázdneho hrnca. Keď do nej dáte vodu alebo jedlo, tento hluk zmizne.



Ak je povrch dotykového ovládacieho panelu vystavený intenzívnym výparom, celý ovládací systém sa môže vypnúť a vyslať chybový signál.



Povrch dotykového ovládacieho panela udržiavajte v čistote. Môžete zaznamenať chybový prevádzku.

6 Údržba a starostlivosť

Všeobecné informácie

V prípade pravidelného čistenia sa životnosť produktu predlží a zníži sa množstvo častých problémov.



NEBEZPEČENSTVO:

Pred začatím údržby a čistenia odpojte výrobok od zdroja napájania.

Hrozí riziko zásahu elektrickým prúdom!



NEBEZPEČENSTVO:

Pred čistením výrobku ho nechajte vychladnúť. Horúce povrchy môžu spôsobiť popáleniny!

- Po každom použití produkt dôkladne vyčistíte. Týmto spôsobom môžete oveľa ľahšie odstrániť možné zvyšky jedál, pretože zabránite ich pripáleniu pri ďalšom použití spotrebiča.
- Na čistenie produktu nie sú potrebné žiadne zvláštne čistiace prípravky. Na čistenie produktu použite teplú vodu s čistiacim prostriedkom, jemnú látku alebo špongiu a utrite ju suchou látkou.
- Po čistení sa vždy ubezpečte, že ste dôkladne zotrelí všetku nadmernú kvapalinu a okamžite dosucha utrite všetky rozliatia.
- Na čistenie nehrdzavejúcich alebo neoxidujúcich povrchov a rúčky nepoužívajte čistiace prostriedky, ktoré obsahujú kyseliny alebo chloridy. Tieto časti očistite tak, že ich utriete jemnou látkou s tekutým saponátom (nie drsným), pričom musíte dávať pozor, aby ste ich utierali jedným smerom.



Niektoré saponáty alebo čistiace látky môžu poškodiť povrch.

Počas čistenia nepoužívajte agresívne saponáty, čistiace prášky/krémy, ani žiadne ostré predmety.

Na čistenie skla na dvierkach rúry nepoužívajte hrubé drsné čistiace prostriedky alebo ostré kovové škrabky, pretože môžu poškriabať povrch, čo môže mať za následok rozbitie skla.



Na čistenie zariadenia nepoužívajte parné čističe, pretože by to mohlo spôsobiť zásah elektrickým prúdom.

Čistenie platne

Sklokeramický povrch

Utrite sklokeramický povrch (vitrokeramiku) studenou vodou, pričom dávajte pozor, aby ste nezanechali žiadne zvyšky čistiacich prostriedkov a osušte ho suchou handričkou. Zvyšky môžu pri ďalšom použití platne spôsobiť poškodenie sklokeramického povrchu. Vysušené zvyšky na sklokeramickom povrchu (vitrokeramika) za žiadnych okolností nezoškrabávajte hákovými čepeľami, drôtenkou alebo podobnými nástrojmi.

Vápenaté škvry (žlté škvry) odstráňte komerčne dostupným odstraňovačom na vodný kameň alebo malým množstvom odstraňovača vodného kameňa, ako napríklad octom alebo citrónovou šťavou.

V prípade ťažkého znečistenia povrchu naneste čistiaci prostriedok na špongiu a počkajte, pokým sa dobre nevstrebá. Povrch platne potom očistíte navlhčenou látkou.



Čukrové potraviny, ako napríklad hustú smotanu a sirup, musíte očistiť okamžite bez čakania na ochladenie povrchu. V opačnom prípade môže dôjsť k trvalému poškodeniu sklokeramického povrchu.

Časom môže na povrchových vrstvách alebo iných povrchoch dôjsť k miernemu slabnutiu farieb. Toto nemá vplyv na prevádzku produktu.

Slabnutie farieb a škvry na sklokeramickom povrchu predstavujú normálny stav a nie poruchu.

7 Riešenie problémov

Počas ohrievania a chladenia vydáva produkt kovové zvuky.

- Keď sa kovové diely zahrejú, môžu sa roztrhnuť a vydávať zvuky. >>> *Nejde o poruchu.*

Produkt nepracuje.

- Sieťová poistka je chybná alebo sa prepálila. >>> *Skontrolujte poistky v poistkovej skrinke. Ak je to nutné, vymeňte ich alebo ich prepnite.*
- Výrobok nie je zapojený do (uzemnenej) zásuvky. >>> *Skontrolujte pripojenie zástrčky.*
- Ak sa po opakovanom zapnutí platne nerozsvieti displej. >>> *Odpojte spotrebič v mieste ističa elektrickej siete. Počkajte 20 sekúnd a znovu ho pripojte.*
- Ochrana proti prehriatiu je aktívna. >>> *Platňu nechajte vychladnúť.*
- Varná nádoba je nevhodná. >>> *Skontrolujte nádobu.*

Na displeji varnej zóny sa zobrazí symbol "H".

- Nádobu ste neumiestnili na aktívnu varnú zónu. >>> *Skontrolujte, či je na varnej zóne položená nádoba.*
- Nádoba nie je vhodná na indukčné varenie. >>> *Skontrolujte, či je nádoba kompatibilná s indukčnou varnou platňou.*
- Varná nádoba nie je správne umiestnená alebo jej dno nie je dostatočne široké pre príslušnú varnú zónu. >>> *Zvoľte nádobu, ktorá je dostatočne široká a správne ju umiestnite na varnú zónu.*
- Varná nádoba alebo varná zóna sa prehriali. >>> *Nechajte ich vychladnúť.*

Zvolená varná zóna sa počas prevádzky náhle vypne.

- Mohla sa prekročiť doba varenia pre zvolenú varnú zónu. >>> *Môžete buď nastaviť novú dobu varenia alebo varenie ukončiť.*
- Ochrana proti prehriatiu je aktívna. >>> *Platňu nechajte vychladnúť.*
- Dotykový ovládací panel môže byť pokrytý určitým predmetom. >>> *Z panela odstráňte príslušný predmet.*

Nádoba sa nezohrieva, hoci je varná zóna zapnutá.

- Nádoba nie je vhodná na indukčné varenie. >>> *Skontrolujte, či je nádoba kompatibilná s indukčnou varnou platňou.*
- Varná nádoba nie je správne umiestnená alebo jej dno nie je dostatočne široké pre príslušnú varnú zónu. >>> *Zvoľte nádobu, ktorá je dostatočne široká a správne ju umiestnite na varnú zónu.*



Ak problém nedokážete odstrániť, hoci ste postupovali podľa pokynov uvedených v tejto časti, obráťte sa na autorizovaného servisného technika alebo predajcu, u ktorého ste si zakúpili výrobok. Nikdy sa nepokúšajte sami opraviť pokazený výrobok.

Sisseehitav pliit

Kasutusjuhend

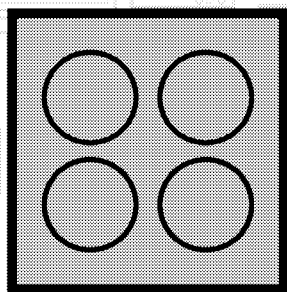

ET

beko

Tutvuge palun esmalt käesoleva kasutusjuhendiga!

Lugupeetud klient!

Aitäh, et otsustasite Bekou toote kasuks. Loodetavasti jääte selle kaasaegse tehnoloogia järgi valmistatud kvaliteetse toote tööga rahule. Selleks tutvuge enne toote kasutamist hoolikalt kasutusjuhendi ja kõigi kaasasolevate dokumentidega ja hoidke need alles. Kui annate toote üle uuele omanikule, pange kaasa ka kasutusjuhend. Järgige kõiki kasutusjuhendis toodud hoiatusi ja juhiseid.

Pidage meeles, et kasutusjuhendis võib olla juttu mitmest mudelist. Mudelite erinevused on kasutusjuhendis välja toodud.

Sümbolite tähendused

Kasutusjuhendis kasutatakse järgmisi sümboleid:

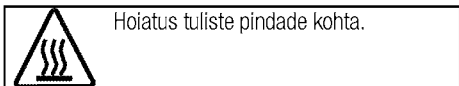
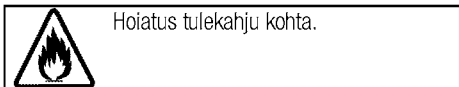
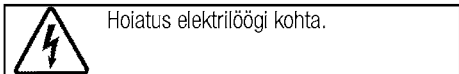
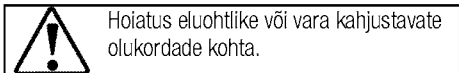
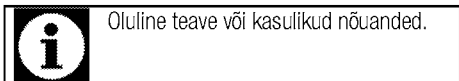

Arçelik A.Ş.
Karaağaç caddesi No:2-6
34445 Sütlüce/Istanbul/TURKEY
Made in TURKEY

**1 Olulised hoiatused ning juhised
ohutuse tagamiseks ja keskkonna
säätmiseks 4**

Üldine ohutus	4
Elektriohutus	4
Toote ohutu kasutamine	5
Ettenähtud otstarve	6
Laste ohutuse tagamine	7
Toote kõrvaldamine kasutuselt	7
Pakkematerjali kõrvaldamine	7

2 Üldine teave 8

Ülevaade	8
Tehnilised andmed	8

3 Paigaldamine 9

Enne paigaldamist	9
Paigaldamine ja ühendamine	9
Toote kõrvaldamine kasutuselt	12

4 Ettevalmistused 13

Nõuandeid energia säästmiseks	13
Esimene kasutuskord	13
Seadme esimene puhastamine	13

5 Pliidiplaadi kasutamine 14

Üldine teave toiduvalmistamise kohta	14
Pliidi kasutamine	15
Juhtpaneel	15

6 Hoidmine ja hooldus 20

Üldine teave	20
Pliidi puhastamine	20

7 Probleemide lahendamine 21

1 Olulised hoiatused ning juhised ohutuse tagamiseks ja keskkonna säästmiseks

Käesolev peatükk sisaldab ohutusjuhiseid, mis aitavad teil vältida kehavigastusi ja varalist kahju. Nende juhiste eiramisel kaotab garantii kehtivuse.

Üldine ohutus

- Üle 8-aastased lapsed ja füüsilise, meele- või vaimupuudega inimesed või isikud, kellel puuduvad vastavad kogemused või teadmised, võivad seadet kasutada juhul, kui nad teevad seda järelevalve all või on saanud seadme kasutamiseks vajalikud juhised ning mõistavad sellega kaasnevaid ohte.

Lapsed ei tohi seadmega mängida. Lapsed ei tohi omapead seadet puhastada ja hooldada.

- Seadet ei tohi kasutada lapsed ega füüsilise, meele- või vaimse puudega isikud või kogemusteta ja vastavate teadmisteta isikud, kui nad ei tegutse nende ohutuse eest vastutava isiku järelevalve või juhendamise all.

Lapsed ei tohi seadmega mängida, kui puudub järelevalve.

- Kui toode antakse kellelegi teisele isiklikuks kasutamiseks või uuele omanikule, tuleb anda kaasa ka kasutusjuhend, toote etiketid ja

muud olulised dokumendid ja osad.

- Paigaldus- ja remonttööd tuleb alati jätta volitatud teeninduse hooleks. Tootja ei vastuta kahjude eest, mis tulenevad volitamata isikute tehtud protseduuridest ja võivad muuta garantii kehtetuks. Enne paigaldamist tutvuge hoolikalt juhistega.
- Ärge kasutage toodet, kui see on rikkis või sellel on nähtavaid vigastusi.
- Kontrollige pärast iga kasutuskorda, et toote funktsiooninupud on välja lülitatud.

Elektriohutus

- Rikkis toodet ei tohi kasutada, vaid see tuleb lasta volitatud teeninduses korda teha. Elektrilöögi oht!
- Toote võib ühendada ainult maandatud elektrikontakti/-liiniga, mille pinge ja kaitse vastavad tabelile "Tehnilised andmed". Laske maandus paigaldada kvalifitseeritud elektrikul olenemata sellest, kas kasutate toodet transformaatoriga või ilma. Meie ettevõtte ei vastuta probleemide eest, mis on tingitud toote kasutamisest ilma

kohalikele eeskirjadele vastava maanduseta.

- Ärge kunagi peske toodet veega uhtudes või üle kallates! Elektrilöögi oht!
- Paigaldamise, hoolduse, puhastamise ja remondi ajaks tuleb toode vooluvõrgust lahutada.
- Kui toote toitejuhe saab viga, peab tootja, hooldusfirma või vastava kvalifikatsiooniga elektrik ohu vältimiseks selle välja vahetama.
- Seade tuleb paigaldada nii, et selle saab võrgust täielikult lahti ühendada. Lahtiühendamise võimalus tuleb tagada voolupistikuga või püsielektrisüsteemi paigaldatud lülitiga, mis vastab ehitusnõuetele.
- Elektriseadmetel ja -süsteemidel peaksid töid teostama ainult volitatud ja vastava kvalifikatsiooniga isikud.
- Kahjustuste tekkimisel lülitage toode välja ning lahutage see vooluvõrgust. Selleks lülitage välja kaitsekork.
- Veenduge, et kaitsme voolutugevus vastab toote niminäitajatele.

Toote ohutu kasutamine

- HOIATUS: Seade ja selle välispinnad muutuvad kasutamise käigus tuliseks. Kindlasti tuleb hoiduda kokkupuutest

kuumutuselementidega. Alla 8-aastased lapsed tuleb seadme eemal hoida, välja arvatud juhul, kui nad on täiskasvanu pideva jälgimise all.

- Ärge kasutage toodet, kui mõtlemisvõime või koordinatsioon on alkoholi ja/või uimastite tarbimise tagajärjel halvenenud.
- Olge toitusesse alkohoolseid jooke lisades ettevaatlik. Kõrgel temperatuuril alkohol aurustub ning võib tuliste pindadega kokku puutudes põhjustada tulekahju.
- Ärge asetage toote lähedusse kergestisüttivaid materjale, kuna selle küljed võivad kasutamise ajal kuumeneda.
- Ärge tõkestage ventilatsiooniasasid.
- Ärge kasutage puhastamiseks aurupuhasteid, muidu võite saada elektrilöögi.
- HOIATUS: Rasva või õli sisaldava anuma jätmine pliidile järelevalveta on ohtlik ja võib põhjustada tulekahju. ÄRGE üritage tuld kustutada veega, vaid lülitage seade välja ja seejärel katke leek nt pajakaane või tuletetikiga kinni.
- TÄHELEPANU: Kūpsetamistoimingut peab jälgima. Lühiajalist kūpsetamistoimingut peab pidevalt jälgima.

- HOIATUS: Tuleoht: Ärge hoidke keedupindadel esemeid.
- HOIATUS: Kui pind on pragunenud, lülitage seade välja, et vältida elektrilöögi ohtu.
- Klaasist pliidiplaadi purunemisel tehke järgmist. Lülitage otsekohe välja kõik põletid ja elektrilised kütteelemendid ning eemaldage seade vooluvõrgust. Ärge puudutage seadme pinda. Ärge kasutage seadet.
- Pärast kasutamist ärge jääge lootma panni tuvastamise funktsioonile, vaid lülitage pliidi kuumutuselement lülitist välja.
- Pliidi pinnale ei tohi asetada metallist esemeid (nt noad, kahvlid lusikad ja pajakaaned), sest need võivad tuliseks muutuda.
- Seade ei ole mõeldud kasutamiseks välise taimeri või eraldi kaugjuhtimissüsteemiga.
- Rõhk, mis tekib keeduplaadi pinnal või keedunõu põhja all oleva niiskuse aurustumisel, võib keedunõu paigast nihutada. Seepärast jälgige alati, et pliidi pind ja keedunõude põhjad oleksid kuivad.
- Keeduplaadid töötavad induktiooni põhimõttel. Nii aega kui ka raha säästval induktioonpliidil tuleb kasutada ainult induktioonpliidile sobivaid

potte/panne, muidu keeduplaadid ei tööta. Keedunõude valimise kohta vt *Üldine teave toiduvalmistamise kohta, lk 14.*

- Kuna induktioonpliidid tekitavad magnetvälja, võivad need mõjuda kahjulikult inimestele, kes kasutavad insuliinipumpa, südamestimulaatorit vms seadmeid.
- HOIATUS: Kasutage ainult seadme külge paigaldatud, tootja poolt valmistatud või kasutusjuhendis soovitatud kaitsepiirdeid. Ebasobivate kaitsepiirete kasutamine võib lõppeda õnnetusega.

Toote tuleohutuse tagamine:

- Veenduge, et pistik on kindlalt pesas, et ei tekiks sädemeid.
- Ärge kasutage kahjustatud või vigastatud juhet. Samuti ei tohi kasutada pikendusjuhet.
- Vältige niiskuse või vedeliku sattumist toote ühendamiseks kasutatud pistikupesale.

Ettenähtud otstarve

- Toode on mõeldud ainult kodukasutuseks. Kasutamine ettevõtluses ei ole lubatud.
- TÄHELEPANU: Seade on mõeldud ainult toidu valmistamiseks. Seda ei tohi kasutada muuks otstarbeks, näiteks ruumi kütmiseks.

- Tootja ei võta mingit vastutust ebaõige kasutamise või käsitlemise tagajärjel tekkinud kahjude eest.

Laste ohutuse tagamine

- HOIATUS: Ligipääsetavad osad võivad kasutamisel kuumeneda. Väikelapsed tuleb eemal hoida.
- Pakkematerjalid on lastele ohtlikud. Hoidke pakkematerjale väljaspool laste käeulatus. Käidelge kõiki pakendijäätmeid vastavalt keskkonnastandarditele.
- Elektriseadmed on lastele ohtlikud. Hoidke lapsed töötavast seadmest eemal ja ärge laske neil seadmega mängida.
- Ärge asetage seadme kohale asju, mida lapsed võiksid üritada kätte saada.

Toote kõrvaldamine kasutuselt

WEEE direktiivi täitmine ja romuseadme kõrvaldamine:



Seade vastab Euroopa Liidu WEEE direktiivile (2012/19/EL). Seadmel on elektri- ja elektroonikaseadmete jäätmete (WEEE) liigiti kogumise tähis.

Seade on valmistatud kvaliteetsetest osadest ja materjalidest, mis sobivad ringlussevõtmiseks ja taaskasutamiseks. Ärge visake tarbetuks muutunud seadet tavalise olmeprügi ega muude jäätmete hulka. Viige see elektri- ja elektroonikajäätmete kogumispunkti. Kogumispunktide kohta saate täpsemat teavet kohalikust omavalitsusest.

RoHS-direktiivi täitmine:

Seade vastab Euroopa Liidu RoHS-direktiivile (2011/65/EL). See ei sisalda direktiivis mainitud kahjulikke ja keelatud materjale.

Pakkematerjali kõrvaldamine

- Pakkematerjalid on lastele ohtlikud. Hoidke pakkematerjale ohutus kohas, kust lapsed neid kätte ei saa. Toote pakend on valmistatud taaskasutatavatest materjalidest. Kõrvaldage pakkematerjalid nõuetekohaselt ja sorteerige vastavalt taaskasutatavate jäätmete kogumise eeskirjadele. Ärge visake neid olmeprügi hulka.

2 Üldine teave

Ülevaade

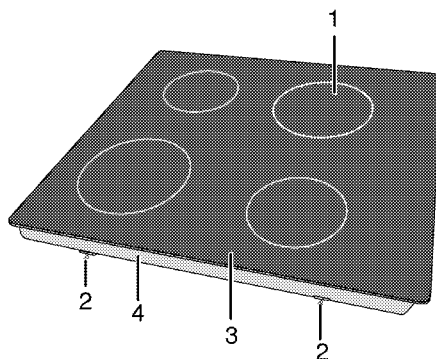

- | | | | |
|---|------------------|---|-----------------------|
| 1 | Induktsioonplaat | 3 | Klaaskeraamiline pind |
| 2 | Kinnitusklamber | 4 | Aluskate |

Tehnilised andmed

Pinge/sagedus	1N 220-240 V~/380-415 V 2N ~ 50 Hz
Energiatarve kokku	maks. 7200 W
Juhtme tüüp/ristlõige	minH05V2V2-F 5 x 1,5 mm ²
Välismõõtmed (kõrgus/laius/sügavus)	55 mm/580 mm/510 mm
Paigaldusmõõtmed (laius/sügavus)	560 (+2) mm/490 (+2) mm
Põletid	
Vasak tagumine	Induktsioonplaat
Suurus	145 mm
Võimsus	1600 W
Vasak esimene	Induktsioonplaat
Suurus	180 mm
Võimsus	2000 W
Parem esimene	Induktsioonplaat
Suurus	145 mm
Võimsus	1600 W
Parem tagumine	Induktsioonplaat
Suurus	180 mm
Võimsus	2000 W



Toote kvaliteedi parandamiseks võidakse tehnilisi andmeid etteatamiseta muuta.



Kasutusjuhendis toodud joonised on skemaatilised ning ei pruugi teie tootega täpselt kokku langeda.



Tootel olevatel etikettidel või tootega kaasas olevas dokumentatsioonis toodud väärtused on saadud laboritingimustes vastavalt asjaomastele standarditele. Olenevalt toote töö- ja keskkonnatingimustest võivad tegelikud väärtused varieeruda.

3 Paigaldamine

Toode tuleb lasta paigaldada pädeval spetsialistil vastavalt kehtivatele eeskirjadele. Muidu muutub garantii kehtetuks. Tootja ei vastuta kahjude eest, mis tulenevad voltimatute isikute tehtud protseduuridest ja võivad muuta garantii kehtetuks.



Toote paigalduskoha ning elektrisüsteemi ettevalmistamine on kliendi ülesanne.



OHT:

Toote paigaldamisel tuleb järgida kõiki gaasi- ja elektrisüsteemidele kehtestatud kohalikke eeskirju.



OHT:

Enne paigaldamist vaadake üle, kas tootel ei ole defekte. Defektide esinemisel ärge laske toodet paigaldada. Kahjustatud toode võib kujutada ohtu.

Enne paigaldamist

Pliit on mõeldud paigaldamiseks kaubandusvõrgus müüdavale tööpinnale. Seadme ning köögiseinte ja -mööbli vahele tuleb jätta ohutuse tagamiseks piisav vahe. Vt joonist (väärtused millimeetrites).

- Seda võib kasutada ka vabalt seisvas asendis. Jätke pliidi pinna kohale vähemalt 750 mm vaba ruumi.
- (*) Kui kavatsete paigaldada pliidi kohale õhupuhaсти, valige selle paigalduskõrgus vastavalt tootja juhistele (vähemalt 650 mm).
- Eemaldage pakkematerjalid ning transpordifiksaatorid.
- Pinnad, sünteetilised laminaadid ja kasutatavad puhastusvahendid peavad olema kuumuskindlad (vähemalt 100 °C).
- Tööpind peab olema joondatud ja kinnitatud horisontaalselt.
- Lõigake tööpinna peale pliidi jaoks auk, mis vastab paigaldusmõõtmetele.

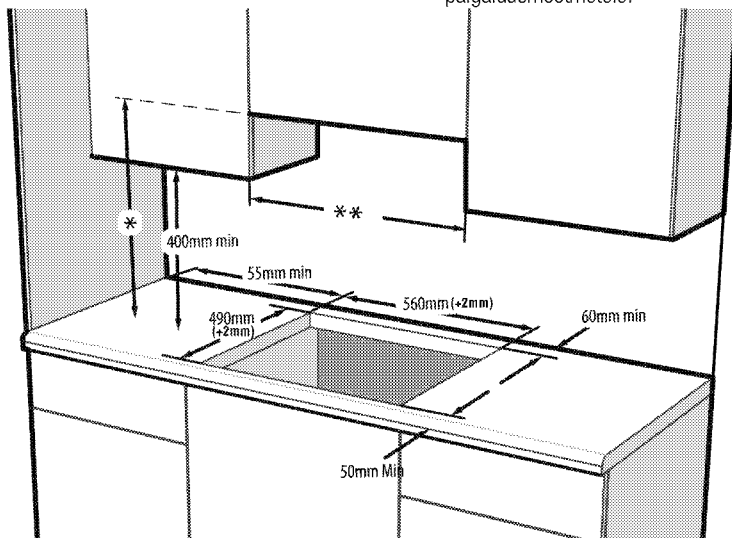

* Tõmbekapi kasutusjuhendis soovitatud minimaalne kõrgus

** Kappide vahekaugus peab olema vähemalt võrdne pliidi laiusega

Paigaldamine ja ühendamine

- Toodet tohib paigaldada ja ühendada ainult vastavalt ametlikele paigalduseeskirjadele.



Ärge paigaldage pliiti teravate servade või nurkade lähedusse.

Klaaskeraamiine pind võib puruneda!

Elektriühendused

Ühendage toode maandatud elektrikontakti/-liiniga, millel on sobivate näitajatega minikaitseliiti (vt tabelit "Tehnilised andmed"). Laske maandus paigaldada kvalifitseeritud elektrikul olenemata sellest, kas kasutate toodet transformaatoriga või ilma. Meie

ettevõtte ei vastuta kahjude eest, mis on tingitud toote kasutamisest ilma kohalikele eeskirjadele vastava maanduseta.

OHT:
Toote võivad vooluvõrku ühendada ainult autoriseeritud ja kvalifitseeritud isikud. Toote garantiiaeg algab alles pärast nõuetekohast paigaldamist.
Tootja ei vastuta kahjude eest, mis tulenevad volitamata isikute tehtud protseduuridest.

OHT:
Toitejuhet ei tohi kinnitada klambritega, väänata ega muljuda ning see ei tohi puutuda kokku toote kuumenevate osadega.
Kahjustatud toitejuhtme peab välja vahetama kvalifitseeritud elektrik. Muul juhul tuleb arvestada elektrilöögi, lühise või tulekahju ohuga!

- Ühendus peab vastama riiklikele eeskirjadele.
- Võrgutoite näitajad peavad vastama seadme tüübisildile märgitud andmetele. Tüübisilt paikneb toote korpuse tagaküljel.
- Toote toitejuhe peab vastama tehniliste andmete tabelis toodud väärtustele.

OHT:
Enne elektritööde tegemist ühendage toode vooluvõrgust lahti.
Elektrilöögi oht!

Toitejuhtme ühendamine

i Juhtmesliku paigaldamisel tuleb järgida elektrisüsteemidele kehtestatud siseriiklike/kohalike eeskirju ning kasutada ahju jaoks sobivat elektrikontakti/-liini ja pistikut. Kui toote võimsus on suurem kui pistiku ja elektrikontakti/-liini (kestev) taluvusvool, tuleb toode ühendada püsielektrisüsteemi otse, kasutamata pistikut ja elektrikontakti/-liini.

1. Kui toitevoolu kõiki poolusi ei ole võimalik lahutada, tuleb ühendada vähemalt 3 mm kontaktivahega voolukatkestusseade (kaitse, liinikatkestusüliti, kontaktor) ja kõik voolukatkestusseadme poolused peavad vastavalt IEE direktiividele paiknema toote kõrval (mitte kõrgemal). Selle juhise eiramine võib põhjustada probleeme toote kasutamisel ja muuta garantii kehtetuks.

Soovitav on kasutada lisakaitseks jääkvoolukatkestit.

Kui tootega on kaasas juhe:

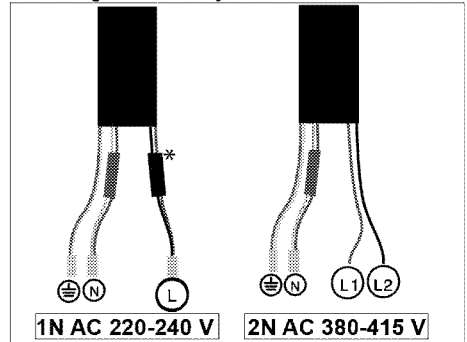

* (Teie tootel ei pruugi seda olla.)

2. **Ühefaasilise ühenduse puhul** ühendage juhtmed alljärgnevalt:

- Pruun/Must juhe = L (Faas)
- Sinine/hall juhe = N (Neutraal)
- Roheline/kollane juhe = (E)  (maandus)

» või

- Hall/Must juhe = L (Faas)
- Sinine/pruun juhe = N (Neutraal)
- Roheline/kollane juhe = (E)  (maandus)

3. **Kahefaasilise ühenduse puhul** ühendage juhtmed alljärgnevalt:

- Pruun juhe = L1 või L2 (Faas 1 või Faas 2)
- Must juhe = L2 või L1 (Faas 2 või Faas 1)
- Sinine/hall juhe = N (Neutraal)

- Roheline/kollane juhe = (E)  (maandus)

» või

- Must juhe = L1 (Faas 1)
- Hall juhe = L2 (Faas 2)
- Sinine/pruun juhe = N (Neutraal)
- Roheline/kollane juhe = (E)  (maandus)

Toote paigaldamine
Kui ahi paikneb pliidi all:

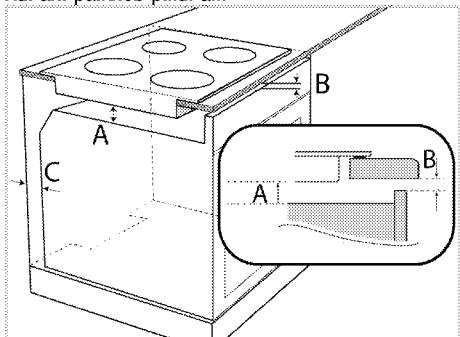

- A min15 mm
- B min5 mm
- C 20 mm

Kui laual on allpool:

Mööbli tagumisse osasse tuleb jätta ventilatsiooniaava, nagu on näidatud järgmisel joonisel.

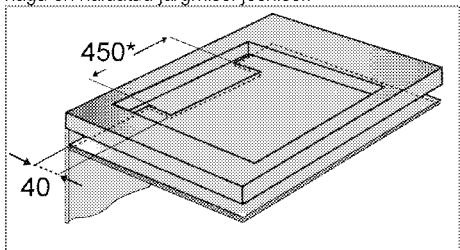

* min

Induktsioonpliidi paigaldamisel asetage toode paigalduspinnaga paralleelselt. Samuti katke alltoodud juhiste kohaselt tihendiga pliidi osad, mis puutuvad vastu tööpinda, et vältida vedelike tungimist toote ja tööpinna vahele.

1. Valmistage lauapind ette, nagu joonisel näidatud.
2. Keerake pliit tagurpidi ja asetage siledale pinnale.
3. Pliidiplaadi monteerimisel paigaldage plaadi serva ka kaasatunud tihend, nii nagu järgneval joonisel kujutatud. Veenduge, et tihend jääks 1 kuni 2 mm klaasi välisservast sisse poole.

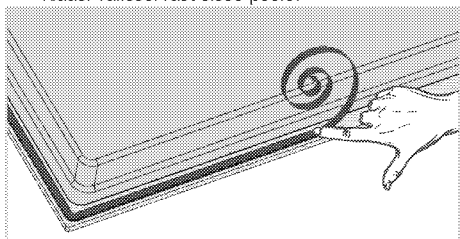

4. Kinnitage paigaldusvedrud, kruvides need läbi korpuse alumises osas olevate avade, nagu joonisel näidatud.

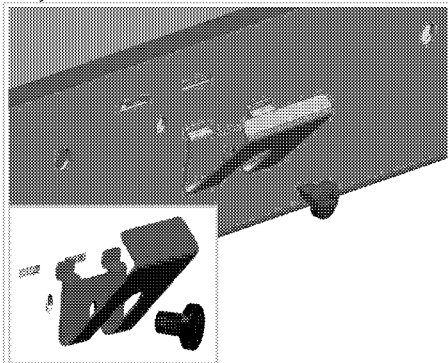

Teatud mudelite korral võidakse toode tarnida juba külge kinnitatud paigaldusvedrudega.



Paigaldusvedrude arv on erinev toote mudelist.

5. Asetage pliit tööpinnale ja seadke avaga kohakuti.
6. Kui pliit on asetatud tööpinnale, on seda klambrite abil kerge kinnitada. Kui tööpind on vales mõõdus, saab seadme esiküljele kinnitada 2 kinnitusklambrit, nagu näidatud alltoodud joonisel.

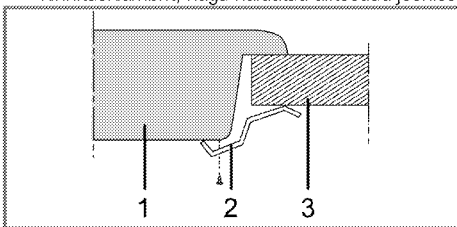

- 1 Pliit
- 2 Paigaldusklamber
- 3 Tööpind



Pliidi paigaldamisel kapi peale tuleb paigaldada ka riiul, mis eraldab kapi pliidist: vt eespool toodud joonist. Sisseehitatud ahju kohale paigaldamisel ei ole seda vaja.

Näiteks kui toode paigaldatakse sahtli kohale ja selle alakülj on puudutatav, tuleb see katta puitplaadiga.

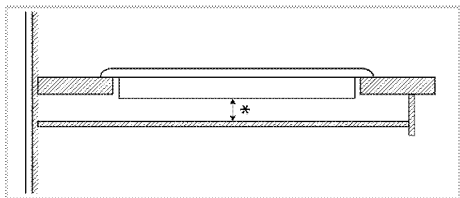

* min 15 mm

Tagantvaade (ühendusavad)



Alloleval joonisel kujutatud ühendusavade asukohad on lihtsustatud ning võivad erineda toote mudelist olenevalt. Kinnitamisel lähtuge oma toote ühendusavade asukohast.

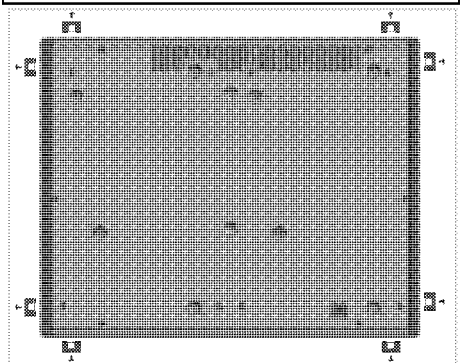

OHT:

Ühenduste tegemine erinevatesse aukudesse pole hea ohutuse seisukohast, kuna see võib kahjustada gaasi- ja elektrisüsteemi.



OHT:

Pliit sisaldab gaasi ja elektriga töötavaid osi. Seetõttu tuleb selle kinnitamiseks tööpinna külge kasutada ainult fikseerimisavasid, ainult komplekti kuuluvaid kinnitusdetalle ja kruvisid ning järgida juhendis olevaid juhiseid. Muidu võib see ohustada inimeste elu ja vara.



Paigaldusvedrude arv oleneb toote mudelist.

Lõppkontroll

1. Toote kasutamine.
2. Kontrollilise funktsiooni.

Toote kõrvaldamine kasutuselt

- Hoidke toote originaalkarp alles ja kasutage seada toote transportimiseks. Järgige karbile märgitud juhiseid. Kui teil originaalkarpi pole, pakkige toode mullikillesse või paksu kargongi sisse ja kinnitage kindlalt teibiga.



Kontrollige toote üldilmet, et avastada võimalikke transpordi käigus tekkinud defekte.

4 Ettevalmistused

Nõuandeid energia säästmiseks

Alljärgnevad nõuanded aitavad teil oma seadet kasutada ökoloogilisel viisil ja säästa energiat:

- Külmutatud road sulatage enne kuumutamist üles.
- Kasutage hautamisel kaantega potte/panne. Ilma kaaneta võib kuluda kuni 4 korda rohkem energiat.
- Valige põleti, mille läbimõõt vastab kasutatava poti/panni läbimõõdule. Kasutage roogade valmistamisel alati sobiva suurusega kastrulit. Suuremad potid/pannid vajavad rohkem energiat.
- Elektripliidi puhul kasutage lameda põhjaga potte. Paksu põhjaga potid juhivad paremini soojust. Saate säästa kuni kolmandiku elektrist.

- Keedunõud ja pannid peavad vastama keeduala suurusele. Poti või panni põhi ei tohi olla keeduplaadist väiksem.
- Hoidke keedualad ja pottide/pannade põhjad puhtad. Mustus halvendab soojusülekannet keeduala ja keedunõu põhja vahel.

Esimene kasutuskord

Seadme esmane puhastamine



Mõned puhastusained või -vahendid võivad pinda kahjustada.

Ärge kasutage tugevatoimelisi puhastusaineid, puhastuspulbrit või -pastat ega teravaid esemeid.

1. Eemaldage kõik pakkematerjalid.
2. Pühkige seadme pindu niiske lapi või käsnaga ja kuivatage lapiga.

5 Pliidiplaadi kasutamine

Üldine teave toiduvalmistamise kohta



Ärge kunagi pange pannile õli rohkem kui kolmandiku ulatuses. Õli kuumutamisel ärge jätke pliiti järelevalveta. Õli ülekuumenemisega kaasneb tulekahju oht. **Ärge kunagi üritage kustutada tuld veega!** Õli süttimisel summutage leegid tuletteki või märja lapiga. Lülitage pliit välja, kui seda saab ohutult teha, ja helistage tuletõrjesse.

- Enne toiduainete praadimist kuivatage need hoolikalt ja asetage ettevaatlikult kuuma õli sisse. Külmutatud toiduained tuleb enne praadimist täielikult üles sulatada.
- Õli kuumutamisel ärge katke anumad kaanega.
- Jälgige, et pottide ja pannide sangad ei jääks pliidi kohale, et vältida nende kuumenemist. Ärge asetage pliidile kõikuvaid ja kergesti ümberminevaid keedunõusid.
- Ärge asetage sisselülitatud keedualadele tühje potte või panne. See võib neid kahjustada.
- Kui keedualal ei ole potti või panni ja see töötab tühjalt, võivad tagajärjeks olla toote kahjustused. Kui olete toidu valmistamise lõpetanud, lülitage keedualad välja.
- Kuna toote pind võib olla tuline, ärge asetage sellele plastist või alumiiniumist nõusid. Sulanud materjal tuleb pinnalt kohe eemaldada. Sellistes nõudes ei tohiks hoida ka toitu.
- Kasutage ainult lameda põhjaga potte või panne.
- Pange potti või pannile sobiv kogus toitu. Nii ei voola toit üle äära ja säästate end pliidi puhastamisest. Ärge asetage poti- või pannikaasi keedualadele. Jälgige, et potid ja pannid asetseksid keeduala keskel. Kui soovite panna poti teisele keedualale, ärge libistage seda, vaid tõstke üles ja asetage soovitud keedualale.

Keedunõude valimine

- Klaaskeraamiline pind on kuumuskindel ja tundetu suurte temperatuurierinevuste suhtes.
- Ärge kasutage klaaskeraamiist pinda esemete hoidmiseks või lõikelauana.
- Kasutage ainult sileda põhjaga tööstuslikke potte ja panne. Teravad servad kriimustavad pinda.

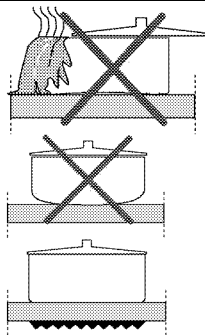

Pritsmed võivad klaaskeraamiist pinda kahjustada ja põhjustada tulekahju.

Ärge kasutage nõgusa või kumera põhjaga potte/panne.

Kasutage ainult lameda põhjaga potte ja panne. Need tagavad parema soojusülekande.

Induksioonpliidi puhul kasutage ainult induksioonpliidile sobivaid nõusid.

Keedunõu test

Poti sobivust induksioonpliidile saate kontrollida järgmiste meetoditega.

1. Pott on sobiv, kui magnet jääb selle põhja külge kinni.
2. Pott on sobiv, kui selle asetamisel keedualale ja pliidi sisselülitamisel ei vilgu tähis "E".

Võite kasutada teras-, teflon- või alumiiniumnõusid, mis on spetsiaalse magnetilise põhjaga ning millel olevad sildid või märkused kinnitavad toote sobivust kasutamiseks induksioonpliidil. Klaas- ja keraamiisi nõusid ja potte ning mittemagnetilise alumiiniumpõhjaga roostevabast terasest nõusid ei tohi kasutada.

Keedunõu tuvastamise ja energia koondamise süsteem

Induksioonpliidil kuumeneb ainult vastava keeduala see osa, mida katab keedunõu. Süsteem tuvastab nõu põhja ja kuumutab automaatselt ainult vastavat piirkonda. Kuumutamine peatub, kui keedunõu tõstetakse kuumutamise ajal keedualalt üles. Valitud keeduala ja tähis "E" vilguvad vaheldumisi.

Turvalisuse tagamine

Kui katvate kasutada külgevõtmatu pinnaga (teflon) potti ilma õlita või vähese õliga, ärge valige suurt kuumust.

Ärge asetage pliidile metallesemeid (nt kahvel, nuga või potikaas), sest need võivad tuliseks muutuda.

Ärge kunagi kasutage toidu valmistamiseks alumiiniumfooliumit. Ärge kunagi asetage keedualale toitu, mis on määsitud alumiiniumfooliumisse.

i Kui pliidi all on ahi ja see töötab, võivad pliidi sensorid vähendada kuumusastet või ahju välja lülitada.

i Hoidke magnetiliste omadustega esemeid (nt krediitkaardid või kassetid) töötavast pliidist eemal.

Keedunõule sobiva keeduala valimine

Suur keeduala	Normaalsuurusega keeduala	Väike keeduala
<p>Suur keeduala</p> <ul style="list-style-type: none"> Sobitub automaatselt poti suuruse järgi. Tagab võimsuse ideaalse jaotumise. Tagab kuumuse ideaalse jaotumise. <p>Kasutatakse suurte ülepannikookide praadimiseks või kala kergeks kuumutamiseks.</p>	<p>Normaalsuurusega keeduala</p> <ul style="list-style-type: none"> Sobitub automaatselt poti suuruse järgi. Tagab võimsuse ideaalse jaotumise. Tagab kuumuse ideaalse jaotumise. <p>Kasutatakse igasuguste töötlemisviiside puhul.</p>	<p>Väike keeduala</p> <ul style="list-style-type: none"> Kasutatakse aeglaseks kuumutamiseks (kastmed, kreemid) Kasutatakse väikeste portsjonite või sööjate arvul põhinevate koguste valmistamiseks.

Pliidi kasutamine

OHT:
 Ärge pillake esemeid pliidile. Isegi väiksemõõdulised esemed (nt soolatoos) võivad pliiti kahjustada.
 Ärge kasutage pragunenud pliiti. Pragudesse võib tungida vesi, mis võib põhjustada lühise. Kui toote pind on kahjustatud või vigastatud (nt selles on silmaga nähtavad praod), lülitage see elektrilöögi ohu vähendamiseks kohe välja.

Juhtpaneel

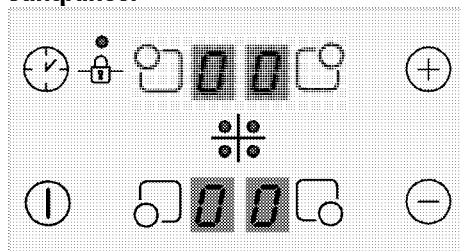

Tehnilised andmed

- Sisse-/väljalülitusklahv
- Temperatuuri reguleerimine / taimeri aja suurendamine

- Temperatuuri reguleerimine / taimeri aja vähendamine
- Klahvilukk
- Taimeri sisse-/väljalülitamine
- Esmise vasakpoolse keeduala valikuklahv
- Tagumise vasakpoolse keeduala valikuklahv
- Tagumise parempoolse keeduala valikuklahv
- Esmise parempoolse keeduala valikuklahv

i Skeemid ja joonised on üksnes illustreerivad. Tegelikud näidud ja funktsioonid võivad olenevalt pliidi mudelist varieeruda.

i Toode juhitakse puuetundliku juhtpaneeli abil. Kõik toimingud puuetundlikul juhtpaneelil kinnitatakse helisignaali.

i Hoidke juhtpaneel alati puhas ja kuiv. Niiske ja määrdunud pinna korral võivad pliidi töös tekkida torked.

Pliidi sisselülitamine

1. Puudutage juhtpaneelil klahvi . Keeduala näidikule ilmub tähis "0".

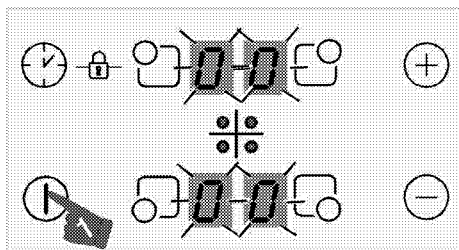

i Kui 20 sekundi jooksul ei tehta ühtki toimingut, lülitub pliit automaatselt ooterežiimile.

Pliidi väljalülitamine

1. Puudutage juhtpaneelil klahvi "⏻". Pliit lülitub välja ja pöörduv tagasi ooterežiimile.

i Keeduala näidikul olev tähis "H" või "h" näitab, et keeduala on ikka veel kuum. Ärge puudutage keedualasid.

Jääksoojuse näit

Keeduala näidikul olev tähis "H" näitab, et pliit on ikka veel kuum ja sellel saab soojas hoida väikest kogust toitu. Peagi asendub see tähistega "h", mis näitab väiksemat kuumust.

i Voolukatkestuse korral jääksoojuse tuli ei sütti ega hoiata kasutajat tulise keeduala eest.

Keedualade sisselülitamine

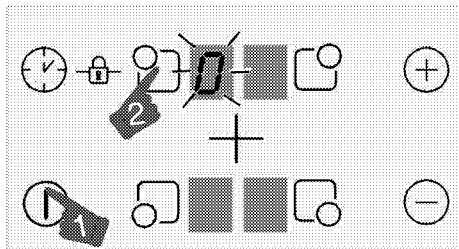

1. Vajutage pliidi sisselülitamiseks lülitit "⏻".
2. Keeduala sisselülitamiseks puudutage selle valikuklahvi.

Keeduala näidikule ilmub tähis "0" ja vastav näidik muutub erdamaks.

i Kui 20 sekundi jooksul ei tehta ühtki toimingut, lülitub pliit automaatselt ooterežiimile.

Temperatuuritaseme määramine

i Tasemel 1–7 võib potis olev vesi või õli keeda või keemine lõppeda. Seetõttu võib kasutaja arvata, et toode lülitub hooi sisse ja välja. Sellisel juhul (eriti kui vett või õli on vähe) pole tegu rikkega, vaid toode lihtsalt töötab nii.

Määrake klahviga "+" või "-" temperatuuritase vahemikus "1" kuni "9" või "9" kuni "1".

i 280 mm induksioonplaadiga toiduvalmistamisala (kui tootel on 280 mm induksioonplaadiga toiduvalmistamisala) aktiveeritakse üksnes siis, kui toiduvalmistamisalale on asetatud piisavalt suur ala kattev pann ja temperatuur on valitud kõrgem kui tase 8.

Keedualade väljalülitamine:

Keeduala väljalülitamiseks on 3 võimalust:

1. **Temperatuuritaseme vähendamine nullini ("0")**
Keedula väljalülitamiseks võib vähendada temperatuuritaseme nullini ("0").
2. **Selleks hoidke sõrme mõnda aega vastava keeduala tähisel "⏻".**
Lülitage keeduala sisse, vajutades vastavat tähist "⏻" mõnda aega, kuni temperatuuriväärtus langeb nullini ("0").
3. **Soovitud keeduala võib välja lülitada ka taimerit kaudu.**
Kui aeg on läbi, lülitab taimer vastava keeduala välja. Vastavale näidikutele ilmub tähis "0" või "00".
Kui aeg on läbi, kõlab helisignaal. Helisignaali vaigistamiseks vajutage juhtpaneelil suvalist klahvi.

Suur võimsus (võimendus)

(See funktsioon on valikuline. Teie tootel ei pruugi seda olla.)

Kiireks kuumutamiseks võib kasutada võimenduse funktsiooni "P". Seda funktsiooni ei ole soovitatav kasutada pikaajalisel kuumutamisel. Võimenduse funktsioon ei pruugi töötada kõigil keedualadel.

Suure võimsuse (võimenduse) sisselülitamine:

1. Vajutage pliidi sisselülitamiseks lülitit "⏻".
2. Valige valikuklahvide abil soovitud keeduala.
3. Puudutage klahvi "+" või "-" ja valige esmalt tase "9".

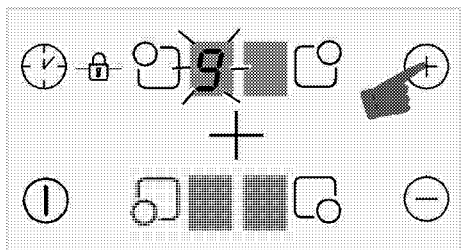

4. Kui keeduala on temperatuuritasemel "9", puudutage korraks klahvi "+", et määrata keeduala temperatuuriks "P".

Suure võimsuse (võimenduse) väljalülitamine:

- Võimenduse funktsiooni väljalülitamiseks puudutage klahvi "-" ja valige temperatuuritase "9". Keeduala võimendus lülitub välja ja töö jätkub temperatuuritasemel "9".
- Temperatuuritaseme vähendamiseks võite puudutada klahvi "-" või lülitada keeduala üldse välja, määrates temperatuuritasemeks "0".

Klahvilukk

Kui soovite välistada funktsioonide kogemata muutmise pliidi töötamise ajal, võite sisse lülitada klahviluku.

Klahviluku rakendamine

1. Vajutage pliidil sisselülitamiseks lülitit "1".
2. Klahviluku aktiveerimiseks puudutage korraga klahve "9" ja "9".

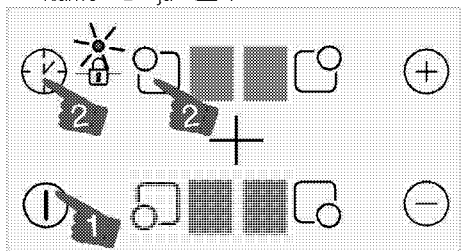

» Rakendub klahvilukk ja süttib tähtse "P" juurde kuuluv punkt.

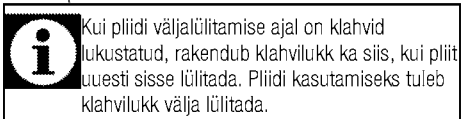

Kui pliidil väljalülitamise ajal on klahvid lukustatud, rakendub klahvilukk ka siis, kui pliidil uuesti sisse lülitada. Pliidi kasutamiseks tuleb klahvilukk välja lülitada.

Klahviluku väljalülitamine

1. Kui klahvilukk on sisse lülitatud, puudutage korraga klahve "9" ja "9".

» Klahvilukk lülitub välja ja tähtse "P" juurde kuuluv punkt kustub.

Lapselukk

Et lapsed ei saaks keedualasid sisse lülitada, on võimalik välistada pliidi soovimatu kasutamine. Lapselukku saab sisse ja välja lülitada ainult ooterežiimis.

Lapseluku aktiveerimine

1. Vajutage pliidil sisselülitamiseks lülitit "1".
2. Puudutage korraga klahve "-" ja "+". Pärast helisignaali puudutage lapseluku aktiveerimiseks klahvi "+".

» Rakendub lapselukk ja kõigi keedualade näidikule ilmub tähtis "L".

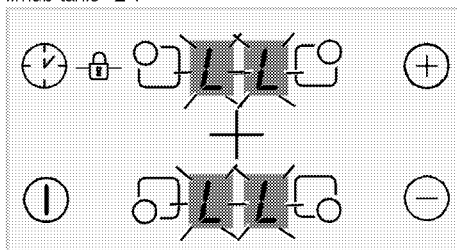

Lapseluku väljalülitamine

1. Kui klahvilukk töötab, puudutage pliidil sisselülitamiseks klahvi "1".
2. Puudutage korraga klahve "-" ja "+". Pärast helisignaali puudutage lapseluku väljalülitamiseks klahvi "-".

» Lapselukk lülitub välja ja tähtis "L" kustub kõigi keedualade näidikul.

Taimeri funktsioon

See funktsioon teeb toiduvalmistamise hõlpsamaks. Kogu toiduvalmistamise ajal ei pea pliidil juures olema. Valitud aja möödudes lülitub keeduala automaatselt välja.

Taimeri sisselülitamine

1. Vajutage pliidil sisselülitamiseks lülitit "1".
2. Valige valikuklahvide abil soovitud keeduala.

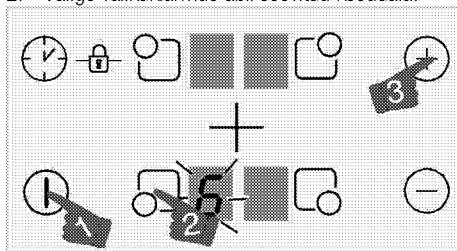

3. Puudutage soovitud temperatuuritaseme määramiseks klahvi $(+)$ või $(-)$.
4. Puudutage taimerit sisselülitamiseks klahvi (v) .
Taimerit näidikul süttib tähis "00" ja valitud keeduala näidikule ilmub kümnendpunkt.

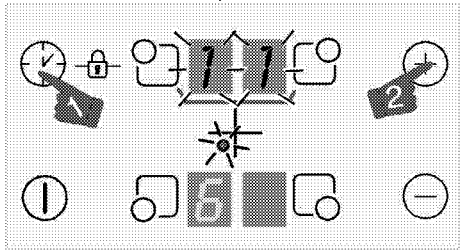

i Taimerit töötamise ajal täidavad selle näidiku aset parem- ja vasakpoolse tagumise keeduala näidikud.

5. Puudutage soovitud aja määramiseks klahvi $(+)$ või $(-)$.

- i** Taimerit saab määrata ainult keedualadele, mida juba kasutatakse.
- i** Korra eespool kirjeldatud toiminguid teiste keedualadega, mille soovite määrata taimerit.
- i** Taimerit seadistamiseks tuleb valida keeduala ja selle temperatuur.
- i** Töötava taimeriga seotud keeduala valimisel saate vaadata järelejäänud aega, puudutades uuesti klahvi (v) .

Taimerit väljalülitamine

Kui määratud aeg on läbi, kõlab helisignaali ja pliit lülitub automaatselt välja.

Helisignaali vaigistamiseks vajutage suvalist klahvi.

Taimerite varasem väljalülitamine

Kui lülitate taimerit välja varem, töötab pliit määratud temperatuuril edasi kuni väljalülitamiseni.

1. Valige keeduala, mida soovite välja lülitada.
2. Puudutage taimerit sisselülitamiseks klahvi (v) .
3. Kuni taimerit ekraanile ilmub "00", puudutage klahvi $(-)$, et valida väärtuseks "00".

Vastava keeduala punktikujuline tuli lülitub pärast mõnda aega vilkumist **lõplikult** välja ning taimer tühistatakse.

Induktsioonkeedualade turvaline ja tõhus kasutamine

Tööpõhimõtted: oma tööpõhimõttest tulenevalt kuumutab induktsioonpliit otse keedunõud. Seepärast on sellel teist tüüpi pliitidega võrreldes mitmeid eeliseid. Pliit töötab tõhusamalt ja selle pind ei kuumene.

Induktsioonpliidil on suurepärased ohutussüsteemid, mis tagavad kasutaja maksimaalse turvalisuse.



Olenevalt mudelist võivad teie pliidil olla induktsioonkeedualad läbimõõduga 145, 180 ja 210-280 mm. Induktsioonpliidil tuvastavad kõik keedualad neile asetatud keedunõu. Energia koondatakse ainult sinna, kus nõu on keedualaga kontaktis, mistõttu on elektrikulu minimaalne.

Tööaja piirangud

Pliidi juhtimissüsteem kasutab tööaja piirangut. Kui mõni keeduala ununeb tööle, lülitub see teatud aja möödumisel automaatselt välja. Kui keedualale on määratud taimer, lülitub hiljem välja ka taimerit näidik. Tööaja piirang sõltub valitud temperatuuritasemest. Sellel temperatuuritasemel rakendatakse tööaja piirangut.

Pärast automaatset väljalülitumist, mida kirjeldatakse eespool, võib kasutaja keeduala uuesti käivitada.

Tabel 1. Tööaja piirangud

Temperatuuritaseme	Tööaja piirang (tundides)
0	0
1	6
2	6
3	5
4	5
5	4
6	1,5
7	1,5
8	1,5
9	20 minutit
P (võimendus)	5 minutit (*)
(*) 5 minuti möödumisel lülitub pliit tasemele 9.	

Ülekuumenemiskaitse

Pliit on varustatud sensoritega, mis kaitsevad seda ülekuumenemise eest. Ülekuumenemise korral võib täheldada järgmist:

- Töötav keeduala võib välja lülituda.
- Valitud temperatuur võib langeda. Näidikul see siiski ei kajastu.

Pritsmetevastane süsteem

Teie pliidiil on pritsmekaitse süsteem. Kui ülekeev toit satub juhtpaneelile, katkestab süsteem kohe elektritoite ja lülitab pliidi välja. Selleks ajaks ilmub ekraanile hoiatus "F".

Võimsuse täpne seadistamine

Oma tööpõhimõttest tulenevalt reageerib induksioonpliit korraldustele viivitusteta. Võimsust muudetakse väga kiiresti. Seega on võimalik toidu (vesi, piim vms) voolamist üle ääre isegi ennetada.

Müra

Kasutaja võib toiduvalmistamise ajal kuulda müra

Olenevalt poti põhja materjalist võib pliidi kasutamise ajal kuulda müra. Erinev müra on normaalne osa induksioontehnikast. See ei ole defekt.

Võimalikud müra põhjused ja liigid:

Ventilaatori müra

Pliidiil on ventilaator, mis aktiveerub automaatselt vastavalt toote temperatuurile. Ventilaatoril on erinevad töötasemed, mis aktiveeruvad vastavalt temperatuurile.

Madal sumisev müra nagu töötaval trafol

See on induksioontehnikast olemus. Kuna kuumus kantakse üle otse keedunõu põhjale, võib olenevalt

keedunõu materjalist kuulda sellest müra. Seetõttu võivad erinevad keedunõud põhjustada erinevat müra.

Praksumine

Toiduvalmistamise ajal võib kostuda praksuv müra.

See on tingitud keedunõu põhja materjalist ja konstruktsioonist. Kui keedunõu on valmistatud erinevate materjalide erinevatest kihtidest, võib kuulda praksuvat müra.

Vilisev müra

Vilisev müra võib tekkida siis, kui valmistada toitu pliidi ühel pool oleval kahel kuumaplaadil erinevatel kuumustel.

Tühi pott

Ka tühja poti kuumutamisel võib tekkida müra. Müra kaob, kui panete potti vett või toitu.



Kui puutepaneeli pind puutub kokku intensiivse auruga, võib kogu juhtimissüsteem välja lülituda ja anda tõrkesignaali.



Hoidke puutepaneeli pind puhas. Muidu võib seadme töös esineda tõrkeid.

6 Hoidmine ja hooldus

Üldine teave

Toote kasutamisega pikeneb ja probleeme tekib harvem, kui toodet regulaarselt puhastada.

**OHT:**

Enne hooldus- ja puhastustööde alustamist ühendage toode vooluvõrgust lahti.
Elektrilöögi oht!

**OHT:**

Enne toote puhastamist laske sellel maha jahtuda.
Kuumad pinnad võivad tekitada põletusi!

- Puhastage toodet põhjalikult pärast iga kasutuskorda. Sel viisil on lihtsam eemaldada toiduvalmistusjäätke, vältides nende kõrbemist seadme järgmisel kasutuskorral.
- Toote puhastamiseks pole vaja spetsiaalseid puhastusvahendeid. Kasutage toote puhastamiseks sooja vett koos vedela pesuvahendiga, pehmet lappi või käsna ning kuivatamiseks kuiva lappi.
- Liigne vedelik tuleb pärast puhastamist alati ära pühkida ja pritsmed kohe kuivatada.
- Ärge kasutage roostevabast terasest või inoxist pindade ja käepideme puhastamiseks puhastusvahendeid, mis sisaldavad hapet või kloriidi. Nende osade puhastamiseks kasutage pehmet lappi ja vedelat puhastusvahendit (mitteabrasiivset), tõmmates lapiga ainult ühes suunas.



Mõned puhastusained või -vahendid võivad pinda kahjustada.
Ärge kasutage tugevatoimelisi puhastusaineid, puhastuspulbrit või -pastat ega teravaid esemeid.



Ärge kasutage puhastamiseks auru- ja aurupuhasteid, muidu võite saada elektrilöögi.

Pliidi puhastamine

Klaaskeraamiline pind

Puhastage klaaskeraamilist (vitrokeraamilist) pinda külma veega, eemaldades hoolikalt puhastusainete jäägid, ja kuivatage pehme lapiga. Jäägid võivad pliidi järgmisel kasutuskorral klaaskeraamilist pinda kahjustada.

Mitte mingil juhul ei tohi klaaskeraamilisele (vitrokeraamilisele) pinnale kuivanud jääke kraapida noatera, traatnuustiku vms abivahenditega. Kaltsiumplekid (kollased plekid) eemaldatakse vähese koguse katlakivieemaldusvahendiga (näiteks äädikas või sidrunimahla), mida leiab poodidest. Kui pind on tugevalt määrdunud, kandke puhastusvahend pesukäsna ja oodake, kuni see korralikult imendub. Seejärel puhastage pliidi pind niiske lapiga.



Suure suhkrisisaldusega toidud (nt kondenspiim või siirup) tuleb eemaldada kohe, mitte jääda ootama pinna jahtumist. Muidu võivad need klaaskeraamilist pinda pöördumatult kahjustada.

Kattekihid või muud pinnad võivad aja jooksul mõnevõrra pleekida. See ei mõjuta seadme tööd. Pleekimine ja plekid klaaskeraamilisel pinnal on normaalsed ilmingud, mitte defektid.

7 Probleemide lahendamine

Toote kuumenemisel ja jahtumisel on kuulda metalset heli.

- Metallosade kuumenemisel võivad need paisuda ning tekitada hääli. >>> *Tegemist ei ole rikkega.*

Toode ei tööta.

- Võrgukaitse on rakendunud või läbi põlenud. >>> *Kontrollige elektrikliibi korre. Vajadusel vahetage või lähtestage need.*
- Toode ei ole ühendatud (maandatud) pistikupessa. >>> *Kontrollige pistiku ühendust.*
- Kui lülitate pliidi uuesti sisse, aga displei ei sütti. >>> *Lahutage seade võimsuslüliti abil vooluvõrgust. Oodake 20 sekundit ja ühendage seade uuesti vooluvõrku.*
- Ülekuumenemiskaitse on rakendunud. >>> *Laske pliidiil maha jahtuda.*
- Sobimatu keedupott. >>> *Kontrollige potti.*

Keeduala näidikule ilmub tähis "E" või "F".

- Pott ei ole asetatud töötavale keedualale. >>> *Kontrollige, kas pott on õigel keedualal.*
- Pott ei sobi kasutamiseks induktsioonpliidiil. >>> *Kontrollige, kas pott sobib kasutamiseks induktsioonpliidiil.*
- Keedupott ei paikne keeduala keskel või poti põhi ei ole keeduala jaoks piisavalt lai. >>> *Valige piisavalt lai pott ja asetage see korralikult keeduala keskele.*
- Keedupott või keeduala on üle kuumenenud >>> *Laske maha jahtuda.*

Valitud keeduala lülitub ootamatult välja.

- Valitud keeduala kuumutusaeg võib olla läbi. >>> *Võite määrata uue kuumutusaaja või kuumutamise lõpetada.*
- Ülekuumenemiskaitse on rakendunud. >>> *Laske pliidiil maha jahtuda.*
- Miski võib olla puutapaneele peal. >>> *Eemaldage paneeli peal olev ese.*

Pott ei soojene, isegi kui keeduala on sisse lülitatud.

- Pott ei sobi kasutamiseks induktsioonpliidiil. >>> *Kontrollige, kas pott sobib kasutamiseks induktsioonpliidiil.*
- Keedupott ei paikne keeduala keskel või poti põhi ei ole keeduala jaoks piisavalt lai. >>> *Valige piisavalt lai pott ja asetage see korralikult keeduala keskele.*



Kui teil ei õnnestu probleemi käesolevas lõigus antud juhiste kohaselt lahendada, konsulteerige volitatud teenindusega või edasimüüjaga, kellelt te toote ostsite. Ärge kunagi üritage rikkis toodet ise parandada.

