

Vestavěná trouba

NÁVOD K OBSLUZE

PHILCO



Famous for Quality the World Over

POB 698 X

Děkujeme, že jste si vybrali tento produkt.

Tento návod k použití obsahuje důležité bezpečnostní informace a pokyny k používání a údržbě tohoto spotřebiče.

Přečtěte si, prosím, před použitím spotřebiče tento návod k použití a uložte si ho pro případ, že ho budete potřebovat v budoucnosti.

Ikona	Typ	Význam
	VAROVÁNÍ	Nebezpečí zranění nebo smrti
	NEBEZPEČÍ ZASAŽENÍ ELEKTRICKÝM PROUDEM	Riziko nebezpečného napětí
	POŽÁR	Varování; Riziko požáru / Hořlavé materiály
	UPOZORNĚNÍ	Riziko úrazu nebo poškození majetku
	DŮLEŽITÉ / POZNÁMKA	Správný provoz systému

Vážený zákazníku,

děkujeme, že jste si zakoupil výrobek značky PHILCO. Aby mohl váš spotřebič sloužit dobře, přečtěte si všechny pokyny uvedené v tomto návodu k obsluze.

OBSAH

1. BEZPEČNOSTNÍ POKYNY	2
1.1 Všeobecné bezpečnostní pokyny	2
1.2 Varování týkající se instalace	4
1.3 V průběhu používání	5
1.4 V průběhu čištění a údržby	6
2. INSTALACE A PŘÍPRAVA K POUŽITÍ	8
2.1 Pokyny pro osobu provádějící montáž	8
2.2 Montáž trouby	8
2.3 Napojení elektroinstalace a bezpečnost	10
3. VYBAVENÍ SPOTŘEBIČE	11
4. POUŽITÍ PRODUKTU	12
4.1 Tabulka přípravy pokrmu	14
4.4 Příslušenství	20
5. ČIŠTĚNÍ A ÚDRŽBA	23
5.1 Čištění	23
5.2 Údržba	25
6. ODSTRAŇOVÁNÍ POTÍŽÍ A PŘEPRAVA	26
6.1 Odstraňování potíží	26
6.2 Přeprava	26
7. TECHNICKÉ ÚDAJE	27

1. BEZPEČNOSTNÍ POKYNY

- Před použitím spotřebiče si pozorně přečtete všechny pokyny a v případě potřeby je uschovejte na vhodném místě.
- Tento návod byl připraven pro více než jeden model, a proto váš spotřebič nemusí obsahovat některé z funkcí, které jsou v něm popsány. Z tohoto důvodu je důležité při čtení tohoto návodu k obsluze věnovat zvláštní pozornost všem obrázkům.

1.1 Všeobecné bezpečnostní pokyny

- Tento spotřebič mohou používat děti ve věku 8 let a starší a osoby se sníženými fyzickými, smyslovými nebo mentálními schopnostmi nebo s nedostatkem zkušeností a znalostí, pokud jsou pod dozorem nebo byly poučeny o používání spotřebiče bezpečným způsobem a rozumí případným nebezpečím.
- Děti si se spotřebičem nesmějí hrát.
- Čištění a údržbu prováděnou uživatelem nesmějí provádět děti, pokud nejsou starší 8 let a pod dozorem.
- Pokud je přívodní kabel poškozen, jeho výměnu svěřte odbornému servisnímu středisku, aby se zabránilo vzniku nebezpečné situace. Spotřebič s poškozeným přívodním kabelem je zakázáno používat.
- Děti mladší 8 let se musí držet mimo dosah spotřebiče a jeho přívodu.
- Nepoužívejte spotřebič s externím časovačem nebo samostatným systémem dálkového ovladače.
- V průběhu používání se spotřebič zahřívá. Dávejte pozor, abyste se nedotkli topných prvků uvnitř trouby.

- Na čištění skla dvířek a jiných povrchů nepoužívejte drsné čisticí prostředky ani drátěnky. Mohly by poškrábat povrchy, což může mít za následek rozbití skla dvířek nebo poškození povrchů.
- Na čištění spotřebiče nepoužívejte parní čističe.

⚠️ ⚠️ VAROVÁNÍ: Abyste předešli možnému úrazu elektrickým proudem, před výměnou žárovky osvětlení trouby se ujistěte, zda je spotřebič vypnutý.

- Váš spotřebič je vyroben v souladu se všemi platnými místními a mezinárodními normami a předpisy.
- Údržbářské a opravárenské práce by měli provádět pouze autorizovaní servisní technici. Instalaci a opravy prováděné neoprávněnými technikami mohou představovat nebezpečí. V žádném případě neměňte ani neupravujte technické parametry spotřebiče. Nevhodné ochranné kryty trouby mohou způsobit nehodu.
- Před připojením spotřebiče se ujistěte, zda se shodují podmínky v místní distribuční síti (druh plynu a tlak plynu nebo elektrické napětí a frekvence) a technické parametry spotřebiče. Technické parametry spotřebiče jsou uvedeny na štítku.



⚠️ UPOZORNĚNÍ: Tento spotřebič je určen pouze k přípravě potravin a je určen výhradně pro použití v domácnosti. Nesmí být používán k jinému účelu, ani na žádné jiné použití, například pro použití mimo domácnosti, pro použití v komerčním prostředí nebo na vytápění místnosti.

- Na zvedání a přemísťování spotřebiče nepoužívejte rukojeť dvířek trouby.
- Na zajištění vaší bezpečnosti byla přijata všechna možná opatření. Protože sklo dvířek může prasknout, při jeho čištění je třeba postupovat opatrně, abyste jej nepoškrábali. Vyvarujte se úderům nebo nárazu na sklo pomocí příslušenství.
- Ujistěte se, zda se napájecí kabel během instalace nezachytil nebo nepoškodil. Pokud je napájecí kabel poškozen, musí ho vyměnit výrobce, jeho servisní zástupce nebo podobně kvalifikovaná osoba, aby se předešlo nebezpečí.
- Nedovolte dětem lézt na dvířka trouby, ani si na ně sedat během jejich otevření.

1.2 Varování týkající se instalace

- Nepoužívejte spotřebič předtím, než je zcela nainstalován.
- Spotřebič musí být nainstalován autorizovaným technikem.
- Výrobce neodpovídá za žádné škody, které by mohly být způsobeny nesprávným umístěním a instalací neoprávněnými osobami.
- Při vybalení spotřebiče se ujistěte, zda nebyl v průběhu přepravy poškozen. V případě jakékoliv poruchy spotřebič nepoužívejte a okamžitě kontaktujte kvalifikovaného servisního zástupce.
- Chraňte svůj spotřebič před vnějšími vlivy. nevystavujte jej působení slunce, deště, sněhu, prachu či nadměrné vlhkosti.
- Všechny materiály (např. skříňky) kolem spotřebiče musí být schopné odolat minimální teplotě 100 °C.
- Spotřebič nesmí být nainstalován za dekorativními dvířky, aby nedocházelo k přehřátí.

1.3 V průběhu používání

- Při prvním použití trouby můžete zaznamenat mírný zápach. Je to zcela normální a je to způsobeno izolačními materiály na topných prvcích. Doporučujeme vám, abyste před prvním použitím, nechali prázdnou troubu nastavenou na maximální teplotu v trvání 45 minut. Ujistěte se, zda prostředí, ve kterém je spotřebič nainstalován, je dobře větrané.
 - Buďte opatrní při otevírání dvířek trouby v průběhu nebo po pečení. Horká pára z trouby může způsobit popáleniny.
 - V průběhu provozu spotřebiče nedávejte do něj ani do jeho blízkosti hořlavé ani výbušné materiály.
 - Na vyjímání a vkládání pokrmu do trouby vždy používejte kuchyňské rukavice.
 - Za žádných okolností nesmí být trouba potažena hliníkovou fólií, protože by mohlo dojít k jejímu přehřátí.
 - V průběhu pečení neumísťujte nádobí nebo pečicí plechy přímo na dno trouby. Dno trouby je velmi horké a může dojít k poškození produktu.
-   V průběhu pečení tuhých nebo tekutých olejů nenechávejte troubu bez dozoru. Při extrémním zahřátí by se mohly vznítit. Nikdy nelijte vodu do ohně způsobeného olejem, ale vypněte troubu a zakryjte pánev víkem nebo protipožární příkrývkou.
- Pokud nebudete spotřebič používat delší dobu, vypněte hlavní vypínač.
 - Zajistěte, aby byly otočné ovladače spotřebiče vždy v poloze „0“ (zastavení), když je nepoužíváte.
 - Když jsou dvířka trouby otevřená, nic na ně neumísťujte. Mohlo by dojít k poškození dvířek trouby.
 - Na spotřebič ani na jeho rukojeť nevěšete ručníky, utěrky ani části oblečení.

1.4 V průběhu čištění a údržby

- Před jakýmkoli čištěním nebo údržbou se ujistěte, zda je váš spotřebič vypnutý.
- Při čištění ovládacího panelu nesundávejte ovládací prvky.
- Z důvodu zachování účinnosti a bezpečnosti vašeho spotřebiče, doporučujeme, abyste vždy používali originální náhradní díly a v případě potřeby zavolali zaměstnance autorizovaného servisního střediska.

Prohlášení o shodě CE

 Prohlašujeme, že naše výrobky splňují příslušné evropské směrnice, rozhodnutí a nařízení a požadavky uvedené ve stanovených normách.

Tento spotřebič byl navržen pro použití výhradně při domácím vaření. Jakékoliv jiné použití (jako je například vytápění místnosti) je nevhodné a nebezpečné.

 Tento návod k obsluze platí pro několik modelů. Můžete si všimnout rozdílů mezi těmito pokyny a vaším modelem.

Likvidace starého spotřebiče



Tento symbol na výrobku nebo jeho obalu znamená, že tento výrobek nepatří do domácího odpadu. Namísto toho by se měl odevzdat na příslušné sběrné místo pro recyklaci elektrických a elektronických zařízení. Zajištěním správné likvidace tohoto výrobku pomůžete zabránit možným negativním dopadům na životní prostředí a lidské zdraví, které byt mohly být způsobeny nesprávným zacházením při likvidaci tohoto výrobku.

Podrobnější informace o recyklaci tohoto výrobku získáte na místním úřadě, od společnosti na likvidaci domovního odpadu, nebo od prodejce, od kterého jste tento výrobek zakoupili.

2. INSTALACE A PŘÍPRAVA K POUŽITÍ

VAROVÁNÍ: Instalaci tohoto spotřebiče musí provést autorizovaný servisní pracovník nebo kvalifikovaný technik v souladu s pokyny v tomto návodu a v souladu s platnými místními nařízeními.

- Nesprávná instalace může způsobit úrazy a škody, za které výrobce odmítá zodpovědnost a které zneplatní záruku.
- Před instalací se ujistěte, že parametry lokální distribuční sítě (elektrické napětí a kmitočet) jsou kompatibilní s požadavky spotřebiče. Požadavky pro nastavení tohoto spotřebiče jsou uvedeny na štítku.
- Je třeba dodržet zákony, nařízení, směrnice a normy platné v zemi použití (bezpečnostní směrnice, správná recyklace v souladu s předpisy, atd.).

2.1 Pokyny pro osobu provádějící montáž

Všeobecné pokyny

- Po vyjmutí spotřebiče a jeho příslušenství z obalu zkontrolujte, zda není spotřebič poškozený. Máte-li podezření na poškození, spotřebič nepoužívejte a okamžitě kontaktujte pracovníka autorizovaného servisu nebo kvalifikovaného technika.
- Přesvědčte se, že v bezprostřední blízkosti se nenachází hořlavé nebo výbušné materiály, např. závěsy, olej, látky, atd., které se mohou vznítit.
- Pracovní deska a nábytek okolo spotřebiče musí být vyrobeny z materiálů odolných vůči teplotám nad 100 °C.
- Spotřebič se nesmí instalovat přímo nad myčku, chladničku, mrazničku, myčku nebo sušičku.

2.2 Montáž trouby

Spotřebiče se dodávají s montážními sadami a lze je instalovat na pracovní desku potřebných rozměrů. Rozměry pro montáž varné desky a trouby jsou uvedeny níže.

A (mm)	557	min./max. F (mm)	560/580
B (mm)	550	min. G (mm)	555
C (mm)	595	min. H/I (mm)	600/590
D (mm)	575	min. J/K (mm)	5/10
E (mm)	576		

Instalace pod pracovní desku

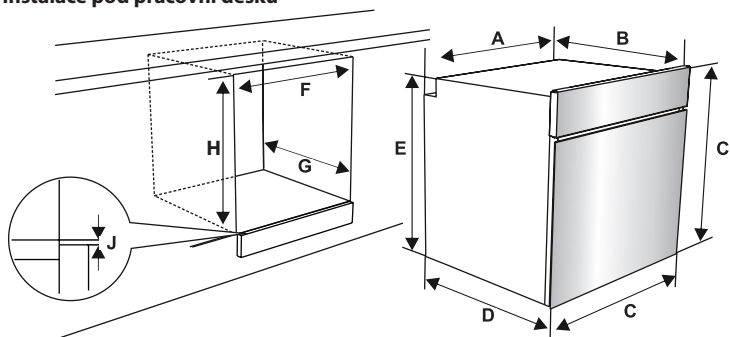

Instalace do nástěnné skříně

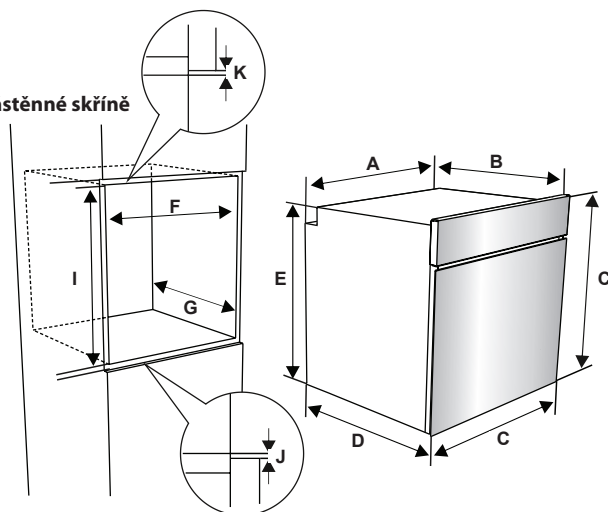

Po napojení elektroinstalace zatlačte zepředu na troubu a zasuňte ji do skříně. Otevřete dveře trouby a do otvorů v rámu trouby zasuňte 2 šrouby. Zatímco se rám produktu dotýká dřevěného povrchu skříně, šrouby utáhněte.

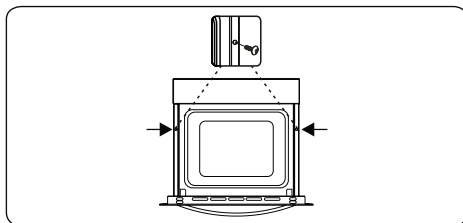

2.3 Napojení elektroinstalace a bezpečnost

! VAROVÁNÍ: Elektroinstalaci tohoto spotřebiče musí provést zaměstnanci autorizovaného servisu nebo kvalifikovaný elektrikář v souladu s pokyny v tomto průvodci a v souladu s platnými směnicemi.

! VAROVÁNÍ: TENTO SPOTŘEBIČ MUSÍ BÝT UZEMNĚNÝ.

- Před zapojením spotřebiče do sítě je nutné zkontrolovat, že jeho provozní napětí (vyražené na identifikačním štítku spotřebiče) odpovídá napětí dané sítě a že elektrické vedení je schopné zvládnout jmenovitý výkon spotřebiče (taktéž uvedený na identifikačním štítku).
- Během instalace používejte výhradně izolované kabely. Nesprávné zapojení může váš spotřebič poškodit. Pokud je kabel pro zapojení spotřebiče do sítě poškozený a je třeba ho vyměnit, musí výměnu provést kvalifikovaná osoba.
- Nepoužívejte adaptéry, rozdvojký a/ nebo prodlužovací kabely.
- Zapojovací šňůra se nesmí dostat do blízkosti horkých částí spotřebiče a nesmí se ohýbat nebo mačkat. Jinak může dojít k jejímu poškození a ke zkratu.
- Pokud není spotřebič napojený ke zdroji pomocí zástrčky, musí být použitý jistič s odpojením všech pólů (s kontaktním prostorem alespoň 3 mm), aby byla splněna bezpečnostní nařízení.
- Tento spotřebič je navržen na dodávku 220–240 V~ a 380–415 V 3N~. Pokud je vaše dodávka energie jiná, kontaktujte pracovníka autorizovaného servisu nebo kvalifikovaného elektrikáře.
- Napájecí kabel (H05VV-F) musí být dostatečně dlouhý na to, aby s ním bylo možné spotřebič zapojit i tehdy, když stojí před skříní.
- Přesvědčte se, že jsou všechny spoje dostatečně dotažené.
- Upevněte napájecí kabel kabelovou svorkou a zavřete kryt.
- Napojení svorkovnice je umístěno na skříní svorkovnice.

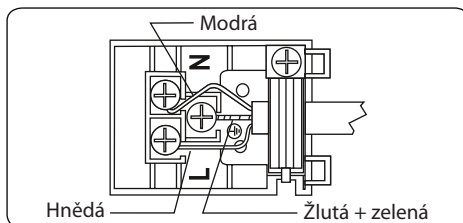

3. VYBAVENÍ SPOTŘEBIČE

 **Důležité:** Technické parametry spotřebiče a vzhled spotřebiče se může lišit od zobrazení na obrázcích uvedených níže.

Vybavení trouby

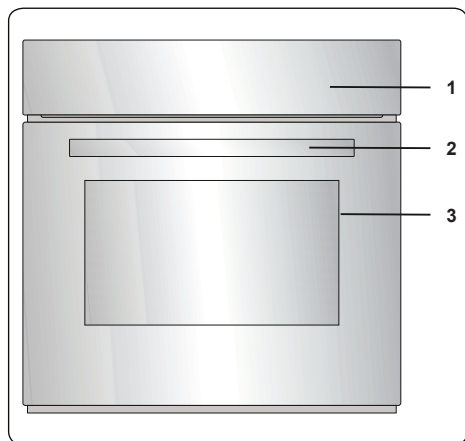

1. Ovládací panel
2. Rukojeť dvířek trouby
3. Dvířka trouby

Ovládací panel

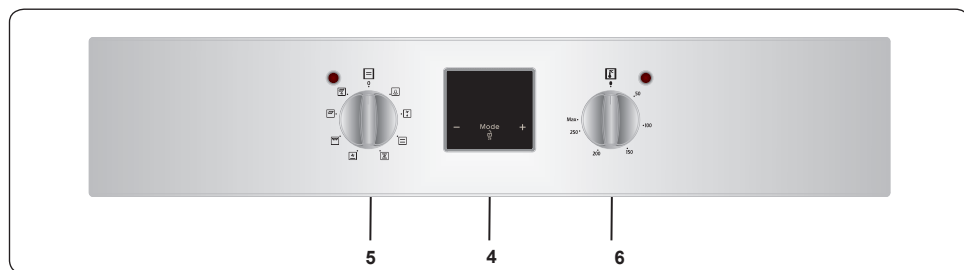

4. Časovač
5. Knoflík pro výběr funkce
6. Knoflík pro nastavení teploty

4. POUŽITÍ PRODUKTU

Funkce trouby

* Funkce vaší trouby se mohou v závislosti na modelu produktu lišit.

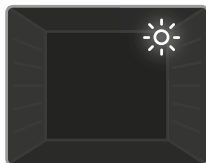

Světlo v troubě:

Zapne se pouze světlo v troubě. Zůstane rozsvícené po celou dobu přípravy jídla.



Funkce rozmrazování:

Rozsvítí se výstražné kontrolky trouby a spustí se ventilátor. Chcete-li použít funkci rozmrazování, umístíte zmražené jídlo do trouby na třetí patro odspodu. Doporučuje se, abyste pod rozmrazované jídlo dali plech, do kterého zachytíte vodu vzniklou v důsledku rozmrazování. Tato funkce vaše jídlo neuvaří ani neupeče, pouze pomůže s jeho rozmražením.



Statická funkce pečení:

Zapne se termostat a výstražné kontrolky trouby a spustí se spodní a horní topná tělesa. Statická funkce přípravy pokrmů vyzařuje teplo a zajišťuje rovnoměrnou přípravu pokrmu. Je ideální pro přípravu pečiva, koláčů, zapečených těstovin, lasagni a pizzy. Při této funkci se doporučuje troubu předehřívát po dobu 10 minut a připravovat pokrm pouze na jednom patře.



Funkce ventilátoru:

Zapne se termostat a rozsvítí se kontrolky trouby, spustí se horní a spodní topná tělesa a ventilátor. Tato funkce je užitečná při pečení sladkého pečiva. Pečení provádí spodní a horní topné těleso v troubě a ventilátor zajišťující proudění vzduchu v troubě, což má na jídlo mírně grilovací účinek. Doporučujeme, abyste troubu předehřivali zhruba 10 minut.

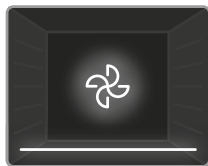

Funkce spodního ohřevu a ventilátoru:

Termostat trouby a výstražné kontrolky se rozsvítí a spustí se spodní ohřívací prvek a ventilátor. Funkce ventilátoru a spodního ohřevu se nejlépe hodí pro pečení pokrmů za kratší dobu, například pro pečení pizzy. Ventilátor rovnoměrně rozptýluje teplo po troubě, zatímco spodní ohřívací prvek zajišťuje dostatečné propečení jídla. Doporučujeme, abyste během 10 minut troubu předehřívali.

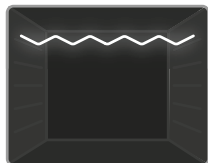

Funkce grilu:

Zapne se termostat trouby a výstražné kontrolky trouby, spustí se topné těleso grilu. Tato funkce se používá ke grilování a opékání jídla na horním patře trouby. Drátěnou mřížku lehce potřete olejem, aby se na ni nepřichytilo jídlo – to umístěte doprostřed mřížky. Pod pokrm vždy umístěte plech, který zachytí kapky oleje nebo tuku. Doporučujeme, abyste troubu předehřívali zhruba 10 minut.



VAROVÁNÍ: Během grilování musí být dveře trouby zavřené a teplotu trouby je třeba nastavit na 190°C.

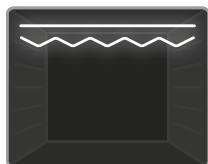

Funkce rychlejšího grilování:

Zapne se termostat a výstražné kontrolky trouby a spustí se gril a horní topné těleso. Tato funkce se používá k rychlejšímu grilování a ke grilování pokrmů s větší plochou povrchu, jako je například maso. Použijte horní patra trouby. Drátěnou mřížku lehce potřete olejem, aby se na ni nepřichytilo jídlo – to umístěte doprostřed mřížky. Pod pokrm vždy umístěte plech, který zachytí kapky oleje nebo tuku. Doporučujeme, abyste troubu předehřívali zhruba 10 minut.



VAROVÁNÍ: Během grilování musí být dveře trouby zavřené a teplotu trouby je třeba nastavit na 190°C.

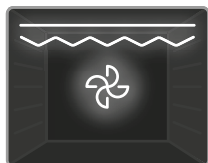



Funkce dvojitého grilu a ventilátoru:

Zapne se termostat trouby a rozsvítí se kontrolky trouby, spustí se gril, horní topné těleso a ventilátor. Tato funkce se používá k rychlejšímu grilování silnějších pokrmů nebo ke grilování pokrmů s větší plochou povrchu. Aby se zajistilo rovnoměrné pečení, spustí se horní topné prvky, gril a ventilátor. Použijte horní patra trouby. Drátěnou mřížku lehce potřete olejem, aby se na ni nepřichytilo jídlo – to umístěte doprostřed mřížky. Pod pokrm vždy umístěte plech, který zachytí kapky oleje nebo tuku. Doporučujeme, abyste troubu předehřívali zhruba 10 minut.



VAROVÁNÍ: Během grilování musí být dveře trouby zavřené a teplotu trouby je třeba nastavit na 190°C.



4.1 Tabulka přípravy pokrmu

Funkce	Pokrm			 min.
Statické pečení	Pečivo z listového těsta	2-3-4	170-190	35-45
	Koláč	2-3-4	170-190	30-40
	Sušenky	2-3-4	170-190	30-40
	Dušené maso	2	175-200	40-50
	Kuře	2-3-4	200	45-60
Ventilátor	Pečivo z listového těsta	2-3-4	170-190	25-35
	Koláč	2-3-4	150-170	25-35
	Sušenky	2-3-4	150-170	25-35
	Dušené maso	2	175-200	40-50
	Kuře	2-3-4	200	45-60
Grilování	Grilované masové kuličky	5	200	10-15
	Kuře	*	190	50-60
	Kotleta	4-5	200	15-25
	Hovězí steak	4-5	200	15-25

* Pokud je to možné, při pečení použijte jehlici na kuřecí špíz.

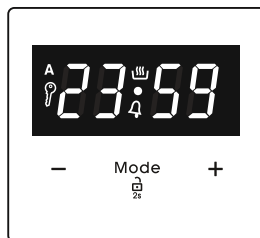
Použití digitálního dotykového časovače



Popis funkce	
A	Automatické vaření
	Manuální vaření
	Zámek
	Minutka
Mode	Režim
-	Snížení hodnoty
+	Zvýšení hodnoty
23 59	Zobrazení časovače

Nastavení času

Před použitím trouby musíte nastavit čas. Po připojení spotřebiče k elektrické síti na displeji začne blikat symbol "A" a "00:00" nebo "12:00".

1. Stisknutím a podržením tlačítka "MODE" po dobu 2 sekund deaktivujete zámek. Tečka uprostřed obrazovky začne blikat.



2. Když tečka bliká, nastavte pomocí tlačítek "+" a "-" čas.



3. Po několika sekundách tečka přestane blikat a zůstane svítit.

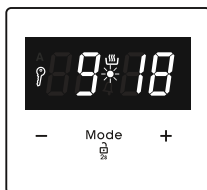



ZÁMEK

Zámek se automaticky aktivuje, pokud se časovač nepoužíval více než 7 sekund. Objeví se symbol "🔒" a zůstane svítit. Chcete-li tlačítka časovače odemknout, stiskněte a podržte tlačítko "MODE" po dobu 2 sekund. Poté lze provést požadovanou operaci.

Nastavení doby zvukového upozornění

Doba zvukového upozornění může být nastavena v rozmezí "00:00" až "23:59" hodin. Doba zvukového upozornění slouží pouze jako upozornění. Tato funkce troubu nezapne.

1. Stiskněte tlačítko "MODE". Symbol "🔒" začne blikat a zobrazí se "000".



2. Pomocí tlačítek "+" a "-" vyberte požadovanou dobu, zatímco na displeji bliká "🔒".



3. Symbol "🔒" zůstane svítit, doba se uloží a upozornění bude nastaveno.



Když časovač dosáhne nuly, zazní zvukové upozornění a na displeji začne blikat symbol "🔒". Stisknutím libovolného tlačítka zvukové upozornění zrušíte. Stiskněte a podržte tlačítko "MODE" po dobu 2 sekund, symbol "🔒" zmizí a zobrazí se hodiny.

Poloautomatické nastavení času (doba vaření)

Tato funkce vám umožní vařit po určitou dobu. Lze nastavit časové rozmezí od 0 do 10 hodin. Jídlo, které chcete vařit připravte a vložte do trouby.

1. Pomocí ovládacích knoflíků vyberte požadovanou funkci vaření a teplotu.
2. Opakovaně stiskněte tlačítko **"MODE"**, dokud se na displeji nezobrazí symbol **"dur"**. Symbol **"A"** začne blikat.



3. Pomocí tlačítek **"+"** a **"-"** vyberte požadovanou dobu vaření.



4. Na obrazovce se znovu objeví aktuální čas a symboly **"A"** a **"☞"** zůstanou svítit.



Když se časovač vrátí na nulu, trouba se vypne a uslyšíte zvukové upozornění. Symboly **"A"** začnou blikat. Otočte oba ovládací knoflíky do polohy **"0"** a stisknutím libovolného tlačítka na časovači zrušte zvukové upozornění. Stiskněte a podržte tlačítko **"MODE"** po dobu 2 sekund, symbol **"A"** zmizí a časovač se přepne zpět na manuální provoz.

Poloautomatické nastavení času (čas ukončení vaření)

Tato funkce automaticky spustí troubu tak, aby vaření v nastavený čas skončilo. Konec vaření můžete nastavit až 10 hodin dopředu. Jídlo, které chcete vařit připravte a vložte do trouby.

1. Pomocí ovládacích knoflíků vyberte požadovanou funkci vaření a teplotu.
2. Opakovaně stiskněte tlačítko **"MODE"**, dokud se na displeji nezobrazí symbol **"end"**. Symbol **"A"** a aktuální čas začne blikat.



3. Pomocí tlačítek “+” a “-” nastavte požadovaný čas ukončení vaření.



4. Na obrazovce se znovu objeví aktuální čas a symboly “A” a “☞” zůstanou svítit.

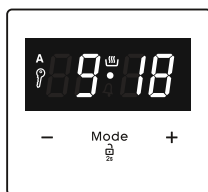

Když se časovač vrátí na nulu, trouba se vypne a uslyšíte zvukové upozornění. Symbol “A” začne blikat. Otočte oba ovládací knoflíky do polohy “0” a stisknutím libovolného tlačítka na časovači zrušte zvukové upozornění. Stiskněte a podržte tlačítko “MODE” po dobu 2 sekund, symbol “A” zmizí a časovač se přepne zpět na manuální provoz.

Plně automatické vaření

Tato funkce spustí vaření po určité době a po určitou dobu bude pokračovat. Lze nastavit čas až 23 hodin a 59 minut dopředu. Jídlo, které chcete vařit připravte a vložte do trouby.

1. Pomocí ovládacích knoflíků vyberte požadovanou funkci vaření a teplotu.
2. Opakovaně stiskněte tlačítko “MODE”, dokud se na displeji nezobrazí symbol “dur”. Symbol “A” začne blikat.



3. Pomocí tlačítek “+” a “-” vyberte požadovanou dobu vaření.



4. Opakovaně stiskněte tlačítko “MODE”, dokud se na displeji nezobrazí symbol “end”. Čas a symboly “A” začnou blikat.



5. Pomocí tlačítek “+” a “-” vyberte požadovaný čas ukončení. Symbol “A” zmizí. Připočtete dobu vaření k aktuálnímu času. Čas můžete nastavit až 23 hodin a 59 minut dopředu.

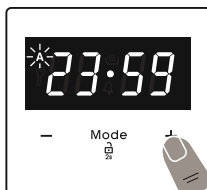

6. Na obrazovce se znovu objeví aktuální čas a symboly “A” a zůstanou svítit.



Vypočítá se doba potřebná k vaření a trouba se automaticky spustí. Na obrazovce se znovu objeví symbol “A” a vaření bude dokončeno v nastavený čas ukončení. Když se časovač vrátí na nulu, trouba se vypne, uslyšíte zvukové upozornění a symboly “A” začnou blikat. Otočte oba ovládací knoflíky do polohy “0” a stisknutím libovolného tlačítka zrušte zvukové upozornění. Symbol zmizí a časovač se přepne zpět na manuální provoz. Stiskněte a podržte tlačítko “MODE” po dobu 2 sekund, symbol “A” zmizí a časovač se přepne zpět na manuální provoz.

Nastavení zvuku

Chcete-li upravit hlasitost zvukového upozornění, stiskněte tlačítka “+” a “-”, zatímco je na displeji zobrazen aktuální čas. Tečka uprostřed obrazovky začne blikat. Po stisknutí tlačítka “MODE” uslyšíte aktuální zvukový signál. Poté, po každém stisknutí tlačítka “-” zazní jiný signál. Máte na výběr ze tří zvukových signálů. Vyberte požadovaný zvukový signál, aniž byste stiskli jakékoli jiné tlačítko. Poté bude vybraný zvukový signál uložen.

4.4 Příslušenství

Drátěný rošt EasyFix

Před prvním použitím příslušenství důkladně umyjte v teplé vodě s mycím prostředkem. Použijte čistý měkký hadr.

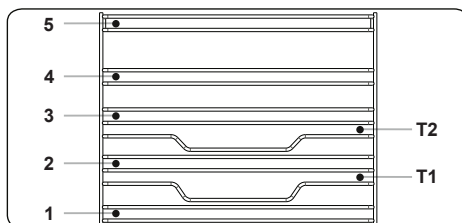

- Vložte příslušenství na správnou pozici do trouby.
- Mezi krytem větráku a příslušenstvím ponechte mezeru alespoň 1 cm.
- Při vyndávání nádobí nebo příslušenství z trouby buďte opatrní. Horké pokrmy nebo příslušenství mohou způsobit popáleniny.
- Příslušenství se v horkém prostředí může deformovat. Po zchlazení se mu vrátí původní tvar a funkce.
- Plechy a drátěné rošty lze umístit na výškovou úroveň 1 až 5.
- Teleskopické kolejnice lze umístit na výškovou úroveň T1, T2, 3, 4, 5.
- Výškovou úroveň 3 doporučujeme použít při pečení na jedné výškové úrovni.
- Výškovou úroveň T2 doporučujeme použít při pečení na jedné výškové úrovni s teleskopickými kolejnicemi.
- Drátěná mřížka otočného rožně musí být umístěna na výškové úrovni 3.
- Výšková úroveň T2 se používá pro drátěnou mřížku otočného rožně při použití teleskopických kolejnic.

**** Příslušenství se může lišit v závislosti na zakoupeném modelu.

Hluboký plech

Hluboký plech se nejlépe hodí pro přípravu dušených pokrmů. Postavte plech na kteroukoli mřížku a zasuňte ho až na konec.

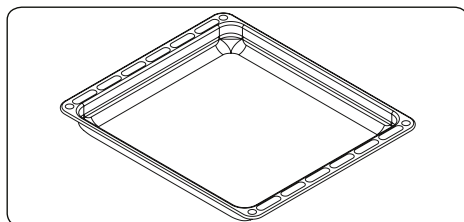

Mělký plech

Mělký plech se nejlépe hodí pro přípravu pečiva.

Postavte plech na kteroukoli mřížku a zasuňte ho až na konec.

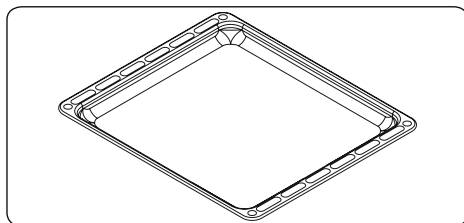

Drátěná mřížka

Drátěná mřížka se nejlépe hodí na grilování nebo zpracování potravin v nádobách vhodných do trouby.

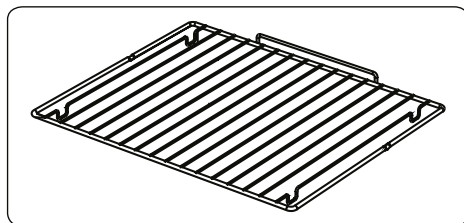

VAROVÁNÍ: Mřížku umístěte správně na libovolné odpovídající patro uvnitř trouby a zasuňte ji až nakonec.

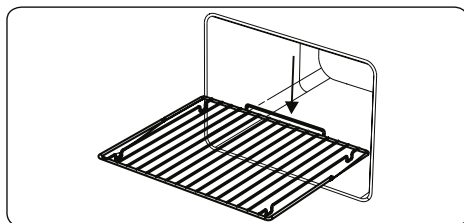

Kolektor na vodu

Někdy může při vaření vznikat na vnitřním skle dvířek trouby kondenzace. Nejedná se o poruchu produktu.

Otevřete dvířka trouby do pozice na grilování a nechejte je takto 20 vteřin.

Voda steče do kolektoru na vodu.

Nechte troubu zchladnout a utřete vnitřní část dvířek suchou utěrkou. Tento proces se musí pravidelně opakovat.

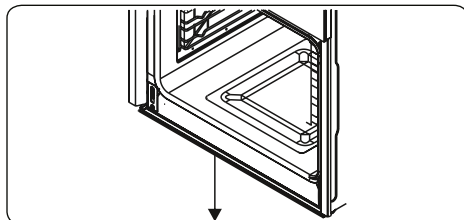

5. ČIŠTĚNÍ A ÚDRŽBA

5.1 Čištění

VAROVÁNÍ: Než začnete spotřebič čistit, vypněte ho a počkejte, až vychladne.

Všeobecné pokyny

- Než na spotřebič použijete nějaký čisticí materiál, zkontrolujte, zda je k tomu vhodný a je doporučený výrobcem.
- Použijte krémové nebo tekuté čisticí přípravky, které neobsahují malé částice. Nepoužívejte leptavé (korozivní) krémy, abrazivní čisticí prášky, hrubé drátěnky ani tvrdé nástroje. Mohly by poškodit povrchy spotřebiče.
- 🚫 Nepoužívejte čisticí prostředky s obsahem drobných částiček. Ty by mohly poškrábat skleněné, smaltované anebo natřené části spotřebiče.
- Pokud na spotřebiči přeteče tekutina, ihned ji otřete, aby nedošlo k poškození částí.
- 🚫 Žádnou část spotřebiče nečistěte parním čističem.

Čištění vnitřního prostoru

- Vnitřní prostor smaltovaných trub je nejlepší čistit, dokud jsou teplé.
- Po každém použití troubu vytřete měkkým hadrem namočeným ve vodě s čisticím prostředkem. Poté ji znovu otřete mokřím hadrem a vysušte.
- K občasnému kompletnímu vyčištění trouby může být potřeba tekutý čisticí prostředek.

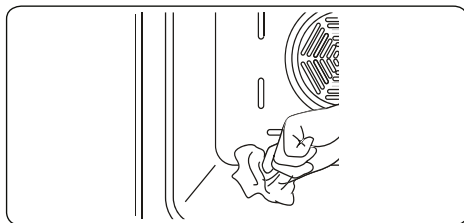

Čištění skleněných částí

- Skleněné části spotřebiče čistěte pravidelně.
- Na vnitřní i vnější skleněné části použijte čistič skla. Poté je důkladně opláchněte a osušte suchým hadrem.

Čištění nerezových částí (pokud je spotřebič má)

- Nerezové části spotřebiče čistěte pravidelně.
- Otřete nerezové části měkkým hadrem namočeným pouze do vody. Poté je důkladně osušte suchým hadrem.
- 🚫 Nečistěte nerezové části, dokud jsou ještě horké po přípravě pokrmů.
- 🚫 Nenechávejte na nerezových částech delší dobu ocet, kávu, mléko, sůl, vodu, nebo citronovou či rajčatovou šťávu.

Čištění částí s nátěrem (pokud je spotřebič má)

- Skvrny od rajčat, rajčatového protlaku, kečupu, citronu, olejových derivátů, mléka, jídel s cukrem, slazených nápojů a kávy se musí ihned očistit hadrem namočeným do teplé vody. Pokud tyto skvrny hned neočistíte a zaschnou na povrchu, NESMÍ se odírat tvrdými předměty (hranatými předměty, ocelovými nebo plastovými drátěnkami, houbičkami s hrubým povrchem) ani čistícími prostředky s vysokým obsahem alkoholu, odstraňovači skvrn, odmašťovači nebo abrazivními chemikáliemi. Jinak na povrchu s práškovým nátěrem může dojít ke korozi a vzniku skvrn. Výrobce neponese zodpovědnost za žádné škody způsobené nevhodnými čistícími prostředky nebo postupy.

Odstranění dvířek trouby

Než začnete čistit sklo dvířek trouby, musíte dvířka sundat, jak vidíte níže.

1. Otevřete dvířka trouby.

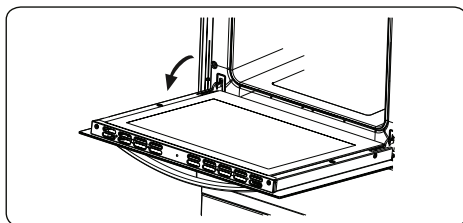

2. Otevřete západku (a) (pomocí šroubováku) až na koncovou pozici.

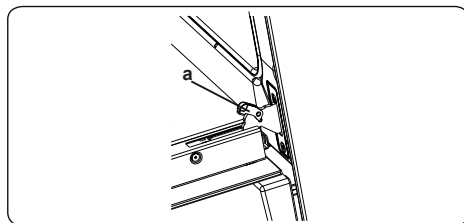

3. Dejte dvířka do téměř uzavřené pozice a zatažením dvířek směrem k sobě je sundejte.

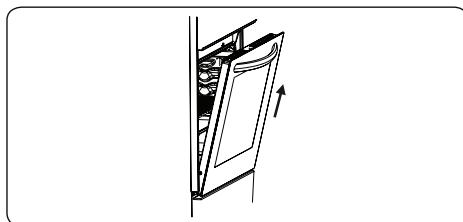

Odstranění drátěné police

Drátěnou polici odstraníte tak, že za ni zatáhnete, jak vidíte na obrázku. Po uvolnění police ze svorek (a) ji zdvihnete nahoru.

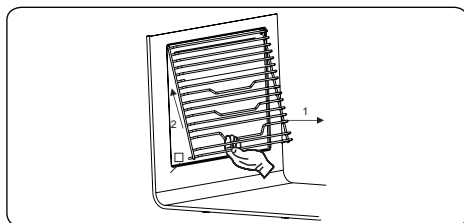

5.2 Údržba

VAROVÁNÍ: Údržbu tohoto spotřebiče smí provádět pouze zaměstnanec autorizovaného servisu nebo kvalifikovaný technik.

Výměna lampy trouby

VAROVÁNÍ: Než začnete spotřebič čistit, vypněte ho a počkejte, až vychladne.

- Sundejte skleněnou čočku a odstraňte žárovku.
- Vložte novou žárovku (odolnou teplotám do 300 °C) namísto staré žárovky (230 V, 15–25 Watt, typ E14).
- Vraťte na místo skleněnou čočku.
Trouba je nyní připravena k použití.

 Lampa je navržena speciálně pro použití v domácích kuchyňských spotřebičích. Není vhodná pro osvětlení místnosti v domácnosti.

6. ODSTRAŇOVÁNÍ POTÍŽÍ A PŘEPRAVA

6.1 Odstraňování potíží



Pokud i po použití těchto základních kroků pro odstraňování potíží budou potíže se spotřebičem přetrvávat, kontaktujte personál autorizovaného servisu nebo kvalifikovaného technika.

Problém	Možná příčina	Řešení
Troubu nejde zapnout.	Je vypnutý proud.	Zkontrolujte, zda je v pořádku dodávka energie. Zkontrolujte také, zda fungují ostatní kuchyňské spotřebiče.
Spotřebič nehřeje nebo se nezahřívá trouba.	Je nesprávně nastavená teplota trouby. Dvířka trouby zůstala otevřená.	Zkontrolujte, že teplota trouby je pomocí ovládacího knoflíku správně nastavená.
Světlo v troubě (pokud v ní je) nesvítí.	Porucha lampy. Elektrika je vypnutá nebo odpojená.	Vyměňte žárovku dle pokynů. Přesvědčte se, že je zapnutá elektrická zásuvka.
Pokrm je nerovnoměrně upečený.	Patra trouby jsou nesprávně nastavená.	Zkontrolujte, zda jste dle doporučení správně nastavili teplotu a umístili patra trouby. Neotvírejte příliš často dvířka trouby, pokud nepřipravujete jídla, která je potřeba otáčet. Pokud otevřete dvířka trouby, vnitřní teplota se sníží, což může mít vliv na výsledky přípravy jídla.
Tlačítka časovače nelze správně stisknout.	Mezi tlačítka se něco zachytilo. Dotykový model: v ovládacím panelu je vlhkost. Je nastavená funkce zámku tlačítek.	Odstraňte nečistoty zachycené v tlačítku a zkuste to znovu. Odstraňte vlhkost a zkuste to znovu. Zkontrolujte, zda je nastavená funkce zámku tlačítek.
Ventilátor trouby (pokud ho trouba má) je hlučný.	Patra trouby vibrují.	Zkontrolujte, zda trouba stojí rovně. Zkontrolujte, zda pečící plechy/nádoby nevíbrují nebo nejsou v kontaktu se zadním panelem trouby.

6.2 Přeprava

Pokud budete produkt potřebovat přepravit jinam, použijte originální obalové materiály a přenášejte ho v originální krabici. Řiďte se pokyny pro přepravu uvedenými na obalu. Všechny volné části přilepte páskou k produktu, abyste zabránili poškození produktu během přepravy.

Pokud nemáte originální balení, zajistěte přepravní box, ve kterém bude spotřebič – obzvláště jeho externí povrchy – chráněn před vnějšími riziky poškození.

7. TECHNICKÉ ÚDAJE

INFORMAČNÍ LIST: Philco

Obchodní značka Philco: **PHILCO** 

Značka		PHILCO
Model		POB 698 X
Typ trouby		ELEKTRICKÁ
Hmotnost	kg	30,6
Index energetické účinnosti – teplovzdušné pečení		103,6
Index energetické účinnosti – pečení s použitím ventilátoru		94
Energetická třída		A
Spotřeba energie (elektrické energie) – teplovzdušné pečení	kWh/cyklus	0,87
Spotřeba energie (elektrické energie) – pečení s použitím ventilátoru	kWh/cyklus	0,79
Počet vnitřních prostorů		1
Zdroj tepla		ELEKTRICKÝ
Objem	l	69
Tato trouba vyhovuje normě EN 60350-1		
Tipy na úsporu energie		
Trouba		
- Pokud je to možné, pečte pokrmy spolu.		
- Nechte troubu na krátký čas předehřát.		
- Neprodlužujte čas pečení.		
- Na konci pečení nezapomeňte troubu vypnout.		
- V Během pečení neotevírejte dvířka trouby.		

POKYNY A INFORMACE TÝKAJÍCÍ SE LIKVIDACE POUŽITÝCH OBALOVÝCH MATERIÁLŮ

Obalové materiály zlikvidujte na veřejném místě pro likvidaci odpadu.

LIKVIDACE POUŽITÝCH ELEKTRICKÝCH A ELEKTRONICKÝCH SPOTŘEBIČŮ



Význam symbolu na výrobku, jeho příslušenství nebo obalu znamená, že s tímto výrobkem nesmí být zacházeno jako s domovním odpadem. Tento výrobek zlikviduje na příslušném sběrném místě pro recyklaci odpadu z elektrických a elektronických zařízení. Popřípadě je možné v některých státech Evropské unie nebo jiných evropských státech vrátit své výrobky místnímu prodejci, v případě koupě obdobného nového výrobku. Správná likvidace tohoto výrobku pomůže ušetřit cenné přírodní zdroje a pomoci při prevenci případného negativního vlivu na životní prostředí a lidské zdraví, ke kterému by mohlo dojít v důsledku nesprávné likvidace odpadu. Podrobnější informace získáte od místního úřadu nebo v nejbližším středisku pro sběr odpadu. Nesprávná likvidace tohoto typu odpadu může podléhat vnitrostátním předpisům o pokutách.

Pro podnikatelské subjekty v Evropské unii

Pokud chcete zlikvidovat elektrické nebo elektronické zařízení, vyžádejte si potřebné informace od svého prodejce nebo dodavatele.

Likvidace v ostatních státech mimo Evropskou unii

Pokud chcete zlikvidovat, vyžádejte si potřebné informace o správném způsobu likvidace od místních úřadů nebo svého prodejce.



Tento výrobek splňuje všechny základní požadavky nařízení EU, která se na něj vztahují.

Změny v textu, designu a technických údajích se mohou vyskytnout bez předchozího upozornění a vyhrazujeme si právo provést tyto změny.