



## **SK ■ Mobilná klimatizácia**

*Preklad pôvodného návodu*

**ČÍTAJTE POZORNE A USCHOVAJTE ICH NA BUDÚCE POUŽITIE.****Všeobecné upozornenia**

Tento symbol znamená, že nedodržanie pokynov môže spôsobiť smrť alebo vážne zranenie.

**VAROVANIE:**

**Aby sa zabránilo smrti alebo zraneniu používateľa alebo iných osôb a poškodeniu majetku, musia sa dodržiavať nasledujúce pokyny. Nesprávne použitie v dôsledku nedodržania pokynov môže spôsobiť smrť, zranenie alebo škodu.**

- Tento spotrebič môžu používať deti vo veku 8 rokov a staršie a osoby so zníženými fyzickými, zmyslovými či mentálnymi schopnosťami alebo s nedostatkom skúseností a znalostí, ak sú pod dozorom alebo boli poučené o používaní spotrebiča bezpečným spôsobom a rozumejú prípadným nebezpečenstvám.
- Čistenie a údržbu vykonávanú používateľom nesmú vykonávať deti bez dohľadu.
- Deti sa so spotrebičom nesmú hrať.
- Ak je sieťový kábel poškodený, musí ho vymeniť autorizované servisné stredisko alebo iná podobne kvalifikovaná osoba,

aby sa zabránilo vzniku nebezpečnej situácie. Spotrebič s poškodeným sieťovým káblom je zakázané používať.

- Spotrebič sa musí skladovať tak, aby sa predišlo možnosti mechanického poškodenia.
- Spotrebič sa musí skladovať v dobre vetranom priestore, kde rozmer miestnosti zodpovedá rozmeru miestnosti špecifikovanom pre prevádzku.
- Spotrebič sa musí skladovať v miestnosti, kde nie je trvale v prevádzke otvorený oheň (napr. plynový spotrebič v činnosti) a zdroje vznietenia (napr. elektrické vyhrievacie teleso v činnosti).
- Pred pripojením spotrebiča k sieťovej zásuvke sa uistite, že sa nominálne napätie uvedené na jeho štítku zhoduje s elektrickým napätím zásuvky.
- Spotrebič pripájajte iba k riadne uzemnenej zásuvke.
- Sieťová zásuvka musí byť voľne prístupná, aby bolo možné v prípade nutnosti rýchlo odpojiť sieťový kábel od zdroja elektrickej energie.
- Spotrebič je určený na použitie v domácnosti, kanceláriách a podobných priestoroch. Nepoužívajte ho v miestnostiach s vysokou prašnosťou alebo vlhkosťou, napr. v práčovniach alebo kúpeľniach, v priestoroch, kde sa skladujú chemické alebo výbušné látky, v priemyselnom prostredí alebo vonku.
- Spotrebič neumiestňujte do blízkosti otvoreného ohňa alebo prístrojov, ktoré sú zdrojom tepla.
- Spotrebič neumiestňujte na nestabilné povrchy, ako napr. na koberec s hustými dlhými vláknami.
- Spotrebič sa smie používať iba na suchom, stabilnom, hladkom a vodorovnom povrchu.
- Spotrebič je vybavený jazdnými kolieskami, a preto pri manipulácii s ním dbajte na zvýšenú opatrnosť, aby napr.

nespadol zo schodov alebo nežišiel zo šikmej plochy. V prípade potreby zaistite kolieska zádržkami.

- Na zostavenie spotrebiča používajte iba originálne súčasti. Skôr, ako začnete spotrebič zostavovať, uistite sa, že je vypnutý a odpojený od sieťovej zásuvky.
- Pred pripojením k sieťovej zásuvke sa uistite, že je spotrebič správne zostavený podľa pokynov uvedených v tomto návode na obsluhu.
- Nedotýkajte sa spotrebiča mokrými alebo vlhkými rukami. To obzvlášť platí, keď je pripojený k sieťovej zásuvke.
- Nevystavujte spotrebič kvapkajúcej alebo striekajúcej vode ani ho neponárajte do vody alebo inej tekutiny.
- Otvory na nasávanie alebo vývod vzduchu nezakrývajte ani do nich nevkladajte žiadne predmety. Inak by mohlo dôjsť k poškodeniu spotrebiča.
- Pri prevádzke musí byť zaistený dostatočný priestor na cirkuláciu vzduchu aspoň 30 cm po všetkých stranách spotrebiča.
- Nevystavujte sa prúdeniu chladného vzduchu na dlhý čas. Mohlo by to mať nepriaznivý vplyv na vaše zdravie.
- Na zapnutie alebo vypnutie spotrebiča vždy používajte príslušné tlačidlá na ovládacom paneli alebo diaľkovom ovládači. Spotrebič nevypínajte odpojením sieťového kábla od sieťovej zásuvky.
- Spotrebič vždy vypnite a odpojte od sieťovej zásuvky, ak ho nechávate bez dozoru, ak ho nebudete používať a pred premiestnením, demontážou alebo čistením.
- Nepokúšajte sa demontovať vonkajšiu plášť spotrebiča.
- Spotrebič odpájajte od sieťovej zásuvky ťahom za zástrčku, nie za kábel. Inak by mohlo dôjsť k poškodeniu sieťového kábla alebo zásuvky.

- Nepoužívajte spotrebič, keď je akokoľvek poškodený, s poškodeným sieťovým káblom alebo zástrčkou.
- Spotrebič skladujte vo zvislej polohe. Prepravovať ho môžete vo zvislej polohe alebo sklopený na bočnú stranu. Ak ste už spotrebič používali, uistite sa, že je vypustený všetok kondenzát. Po prevoze vyčkajte aspoň 1 hodinu, kým začnete spotrebič používať.
- Nepoužívajte spotrebič, ak nefunguje správne, ak bol poškodený alebo ponorený do vody. Aby ste sa vyhli vzniku nebezpečnej situácie, neopravujte spotrebič sami ani ho nijako neupravujte. Všetky opravy zverte autorizovanému servisnému stredisku. Zásahom do spotrebiča sa vystavujete riziku straty zákonného práva z chybného plnenia, prípadne záruky za akosť.
- Inštalácia sa musí vykonať v súlade s inštalačnými pokynmi. Nesprávna inštalácia môže mať za následok únik vody, úraz elektrickým prúdom či požiar.
- Aby sa zabránilo riziku vzniku požiaru alebo úrazu elektrickým prúdom, nepoužívajte tento spotrebič s časovačom alebo iným podobným zariadením, ktoré by mohlo tento spotrebič samovoľne spustiť.
- Spotrebič sa musí inštalovať v súlade s vnútroštátnymi národnými predpismi o elektroinštaláciách.
- Tento výrobok používajte len na účely, ktoré sú opísané v tomto návode na použitie. V opačnom prípade to môže mať za následok vznik poškodenia alebo nadmerného hluku a vibrácií.
- Používajte len príslušenstvo a súčiastky, ktoré sa dodávajú s prístrojom, a nástroje výslovne určené na inštaláciu. Používanie neštandardných súčiastok a príslušenstva môže mať za následok únik vody, úraz elektrickým prúdom, požiar, zranenie alebo poškodenie majetku.

- NEUPRAVUJTE dĺžku napájacieho kábla jednotky a nepoužívajte na jeho napájanie predlžovací kábel.
- NEZAPÁJATE jednotku do zásuvky, v ktorej sú už zapojené iné elektrické spotrebiče. Nesprávna voľba elektrického napájania môže mať za následok požiar alebo úraz elektrickým prúdom.
- Nezakrývajte kábel kobercom. Neumiestňujte na kábel koberce, lišty ani iné krytiny. Neumiestňujte kábel pod nábytok alebo spotrebiče. Umiestnite kábel tam, kde ho nič nemôže prejsť ani oň zavadiť. Ak k tomu dôjde, okamžite jednotku odpojte od zásuvky.
- Ak sa jednotka počas používania prevráti, vypnite ju a okamžite ju odpojte od hlavného napájacieho zdroja. Vizuálne skontrolujte, či nedošlo k akémukoľvek poškodeniu jednotky.
- Ak máte podozrenie, že bola jednotka akokoľvek poškodená, požiadajte o pomoc technického pracovníka alebo zákaznícky servis.
- Pri búrke musí byť odpojené napájanie, aby pri zásahu blesku nedošlo k poškodeniu zariadenia.
- Odpojte napájanie prístroja, ak vytvára zvláštny zvuk alebo z neho vychádza zápach či dym.



Prečítajte si tento návod.

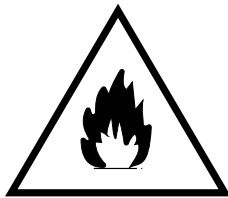

### **Varovanie:**

Nebezpečenstvo vzniku ohňa.

# ŠPECIFICKÉ UPOZORNENIA PRE SPOTREBIČE S POUŽITÝM CHLADIACIM PLYNOM R290

- Pozorne preštudujte upozornenie.



## VÝSTRAHA

Nepoužívajte prostriedky na urýchlenie odmrazovacieho procesu alebo čistenie iné ako tie, ktoré odporúča výrobca.

- Spotrebič sa musí skladovať v miestnosti, kde nie sú trvale v činnosti zdroje vznietenia (napr. otvorený oheň, plynový spotrebič v činnosti, elektrické ohrievacie zariadenie v činnosti).
- Neprepichujte ani nepáľte.
- Je potrebné brať do úvahy, že chladivá nemusí byť cítiť.
- Spotrebič sa musí inštalovať, prevádzkovať a skladovať v miestnosti s podlahovou plochou väčšou ako 13 m<sup>2</sup>.
- Tento spotrebič obsahuje cca 170 g chladiaceho plynu R290.
- R290 je chladiaci plyn, ktorý spĺňa európske predpisy o ochrane životného prostredia. Nevrtajte ani nepoškodzujte žiadnu zo súčastí chladiaceho okruhu.
- V miestnosti, v ktorej sa tento spotrebič inštaluje, prevádzkuje alebo uskladňuje, sa musí zaistiť dostatočná ventilácia. V opačnom prípade by mohlo dôjsť k výbuchu alebo požiaru, pokiaľ by sa uniknuté chladiivo vznietilo, napr. pri zapálení plynového variča a pod.
- Spotrebič je potrebné uskladniť tak, aby nemohlo dôjsť k jeho mechanickému poškodeniu.
- Osoby, ktoré pracujú alebo opravujú chladiace okruhy, musia mať príslušné poverenia, vydané oprávnenou inštitúciou, ktoré osvedčujú schopnosť manipulácie s chladivami v súlade so špecifickým hodnotením združenia pre tento sektor.
- Úkony pre údržbu sa smú vykonávať iba na základe odporúčaní

výrobcu tohto spotrebiča. Úkony pre údržbu a opravy, ktoré vyžadujú zásah ďalších kvalifikovaných osôb, sa smú vykonávať iba pod kontrolou špecializovaných odborníkov pre sektor horľavých chladív.

- Skontrolujte na štítku s údajmi, aký typ chladiaceho plynu je použitý vo vašom spotrebiči.
- Nezakrývajte ventilačné otvory.
- Dodržujte národné predpisy týkajúce sa plynu.



**A**

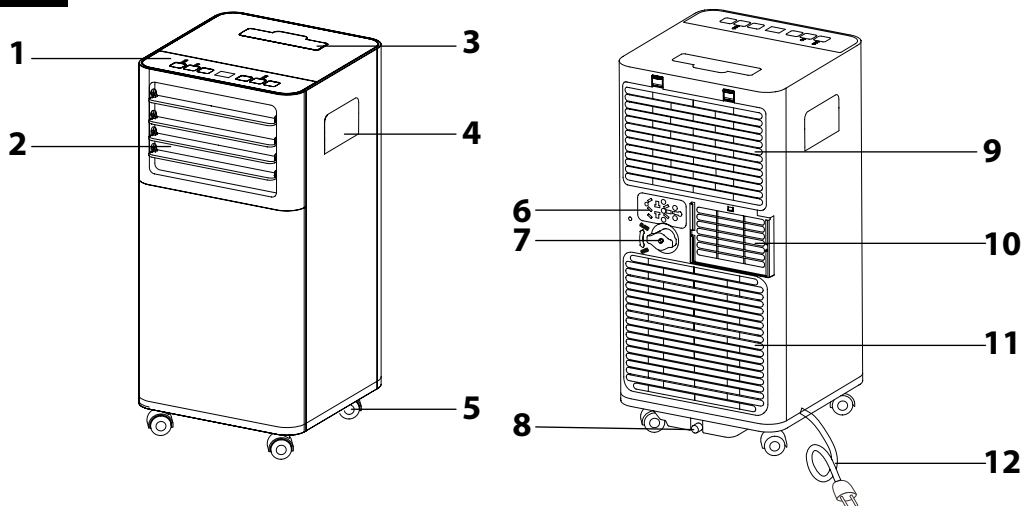

**B**

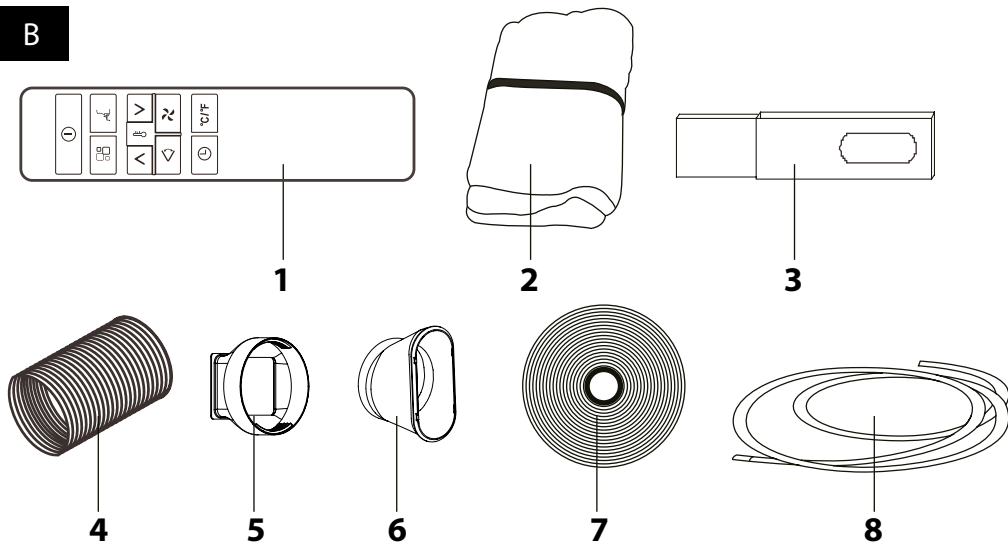

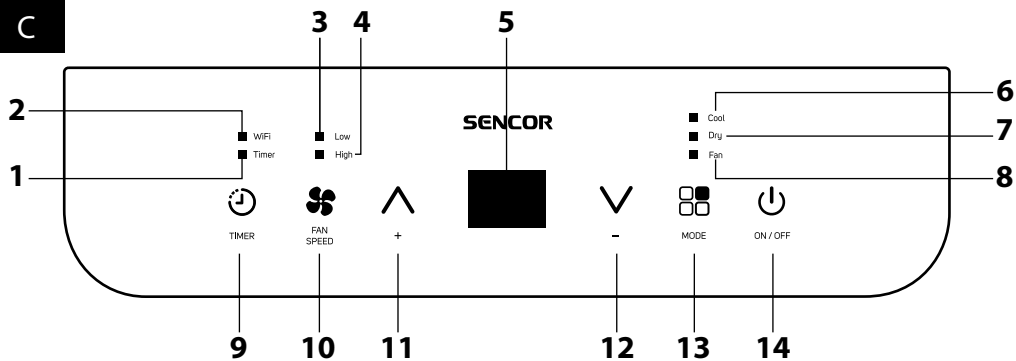
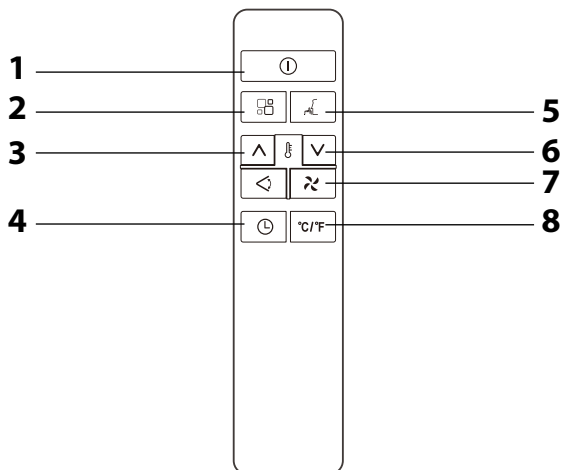
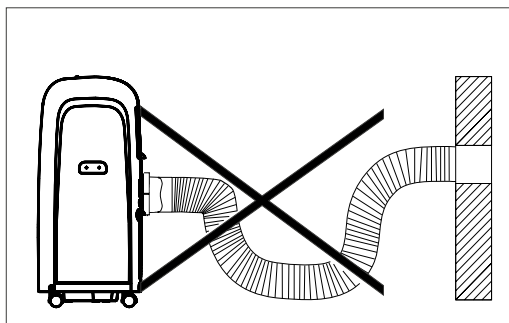
**C****D****E**

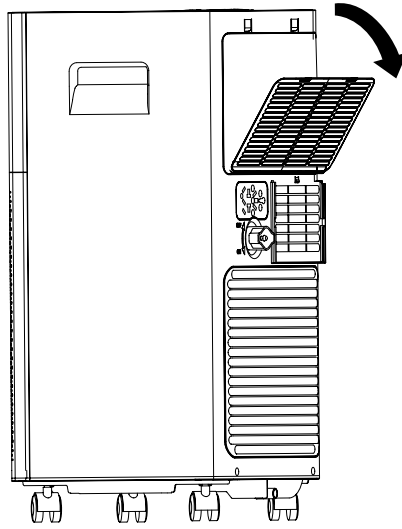
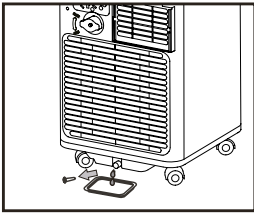
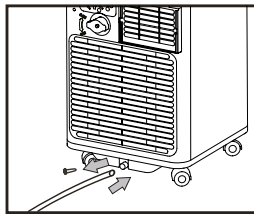
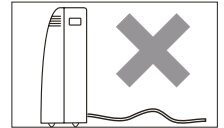
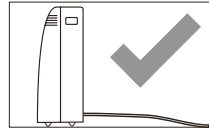
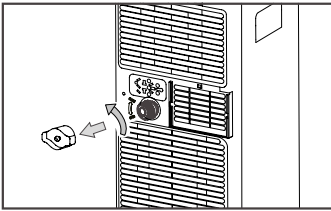
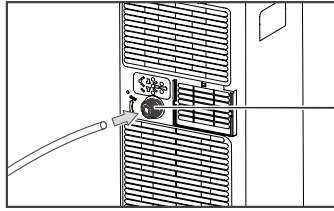
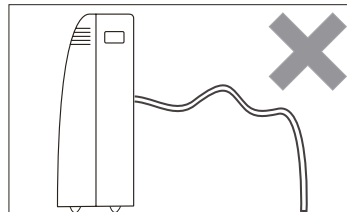
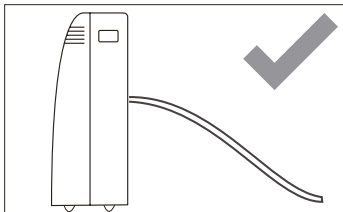
**F****G1****G2****G3****H1****H2****H3**

# Mobilná klimatizácia

## Návod na použitie

- Pred použitím tohto spotrebiča sa, prosím, oboznámte s návodom na jeho obsluhu, a to aj v prípade, že ste už oboznámení s používaním spotrebičov podobného typu. Spotrebič používajte iba tak, ako je opísané v tomto návode na použitie. Návod uschovajte pre prípad ďalšej potreby.
- Minimálne počas trvania zákonného práva z chybného plnenia, prípadne záruky za akosť, odporúčame uschovať originálny prepravný kartón, baliaci materiál, pokladničný doklad a potvrdenie o rozsahu zodpovednosti predávajúceho alebo záručný list. V prípade prepravy odporúčame zabaliť spotrebič opäť do originálnej škatule od výrobcu.





### POPIS SPOTREBIČA

- |   |   |
|---|---|
| <b>A1</b> Ovládacia panel   | <b>A8</b> Spodný vypúšťací otvor  |
| <b>A2</b> Výstup vzduchu  | <b>A9</b> Odmietaná mriežka s filtrom (pod mriežkou sa nachádza horný prívod vzduchu výparníka) |
| <b>A3</b> Šchránka na uloženie diaľkového ovládania               | <b>A10</b> Otvor na pripojenie flexibilnej hadice   |
| <b>A4</b> Rukoväť (umiestnené na oboch stranách)                  | <b>A11</b> Spodný prívod vzduchu kondenzačnej jednotky  |
| <b>A5</b> Koleska na jazdenie                                     | <b>A12</b> Prívodný kábel   |
| <b>A6</b> Univerzálny výrez na uloženie zástrčky prívodného kábla |   |
| <b>A7</b> Horný vypúšťací otvor                                   |   |







### POPIS PRÍSLUŠENSTVA

- |  |   |
|--|---|
| <b>B1</b> Diaľkové ovládanie (vrátane batérií)   | <b>B4</b> Široká flexibilná hadica na odvod tepleho vzduchu |
| <b>B2</b> Tesniaca súprava na strešné, kridlové a výklápkové okná:<br>- látková zábrana so zipsom<br>- páska samolepiaceho suchého zipsu | <b>B5</b> Vstupný adaptér hadice                            |
| <b>B3</b> Plastová okenná súprava pre posuvné a strešné okná (vrátane skrutiak)  | <b>B6</b> Výstupný adaptér hadice                           |
|  | <b>B7</b> Tesnenie  |
|  | <b>B8</b> Vypúšťacia hadica                                 |

### POPIS OVLÁDACIEHO PANELU

- |  |   |
|--|---|
| <b>C1</b> Kontrolka časovača                           | <b>C8</b> Kontrolka režimu ventilátora  |
| <b>C2</b> Kontrolka WiFi (platí iba pre modely s WiFi) | <b>C9</b> Tlačidlo  na nastavenie časovača               |
| <b>C3</b> Kontrolka nízkej rýchlosti ventilátora       | <b>C10</b> Tlačidlo  na nastavenie rýchlosti ventilátora |
| <b>C4</b> Kontrolka vysokej rýchlosti ventilátora      | <b>C11</b> Tlačidlo +   |
| <b>C5</b> Displej                                      | <b>C12</b> Tlačidlo -   |
| <b>C6</b> Kontrolka režimu chladenia                   | <b>C13</b> Tlačidlo  na výber prevádzkového režimu       |
| <b>C7</b> Kontrolka režimu odvlhčovania                | <b>C14</b> Tlačidlo  na zapnutie/vypnutie                |

### DIAĽKOVÝ OVLÁDAČ

- |  |   |
|--|---|
| <b>D1</b> Tlačidlo  na zapnutie/vypnutie          | <b>D6</b> Tlačidlo -  |
| <b>D2</b> Tlačidlo  na výber prevádzkového režimu | <b>D7</b> Tlačidlo  na nastavenie rýchlosti ventilátora |
| <b>D3</b> Tlačidlo +   | <b>D8</b> Tlačidlo  na zmenu jednotiek teploty         |
| <b>D4</b> Tlačidlo  na nastavenie časovača      |   |
| <b>D5</b> Tlačidlo  na nastavenie režimu spánku |   |



#### Poznámka:

Funkcia SWING  je dostupná len pri vybraných modeloch.

### INŠTALÁCIA

#### Umiestnenie mobilnej klimatizácie

- Mobilnú klimatizáciu umiestnite na rovný, suchý a stabilný povrch a v dosahu riadne uzemenej sieťovej zásuvky.
- Mobilná klimatizácia je vybavená koleskami na jazdenie **A5**, ktoré uľahčujú manipuláciu. Nepoužívajte koleska na jazdenie **A5**, ak potrebujete klimatizáciu premiestniť po koberec alebo podobnom povrchu. Vyhnite sa prejazdu po predmetoch.
- Na dosiahnutie optimálnej účinnosti zachovajte minimálnu vzdialenosť od steny alebo iných prekážok 45 cm.



#### Varovanie:

Neblokujte otvory na prívod a odvod vzduchu.



#### Poznámka:

Mobilnú klimatizáciu nepoužívajte na chladenie miestnosti s počítačovými servermi a pod.

Inštaláciu, nastavenie, údržbu a opravy musí vykonávať iba kvalifikovaná osoba.

#### Inštalácia flexibilnej hadice k mobilnej klimatizácii

- Flexibilná hadica **B4** musí byť pripojená k mobilnej klimatizácii a inštalovaná do okna v súlade s prevádzkovým režimom, ktorý chcete nastaviť. Flexibilnú hadicu **B4** inštalujte, pokiaľ chcete zvoliť prevádzkový režim chladenia alebo odvlhčovania.
- Roztiahnite flexibilnú hadicu **B4** na požadovanú dĺžku. Na jeden koniec flexibilnej hadice **B4** nasadte vstupný adaptér **B5**. Ten umiestnite nad otvor na pripojenie flexibilnej hadice **A10** a pohybom smerom dole ho zaistite v otvore **A10**.
- Na druhý koniec flexibilnej hadice **B4** nasadte výstupný adaptér **B6**.



#### Poznámka:

Vyhňte sa nadmernému ohýbaniu hadice – pozrite obrázok **E**. Aby ste zaistili správnu funkciu mobilnej klimatizácie, je dôležité, aby ste hadicu nepreťažovali ani ju zbytočne neohýbali. Nadmerná záťaž alebo ohýbanie môže hadicu poškodiť.

#### Inštalácia flexibilnej hadice do posuvného okna

- Okenná vložka je vyrobená tak, aby bola kompatibilná s väčšinou posuvných okien (vertikálnych aj horizontálnych). Napriek tomu však môže dôjsť k tomu, že pri niektorých typoch posuvných okien bude potrebné upraviť nižšie uvedeny postup inštalácie.
- Otvorte posuvné kridlo okna a okennú vložku umiestnite do okna. Rozmer okennej vložky prispôbte šírke okna (pri vertikálnom posuvnom okne)/výške okna (pri horizontálnom posuvnom okne). V prípade potreby odreže časť okennej vložky, pokiaľ je okno príliš malé. Posuvné kridlo dovrite až k okennej vložke. Do otvoru v okennej vložke vložte flexibilnú hadicu **B4** s nasadenou výstupnou koncovkou **B6**.

#### Inštalácia flexibilnej hadice s pomocou tesniacej súpravy

- Tesniaca súprava **B2** je vhodná na výklápkové, kridlové alebo strešné okná. Látkovú zábranu ľahko inštalujete do okna pomocou suchého zipsu. Otvorte okno a do vzniknutej štrbiny nainštalujte pásku so suchým zipsom. Odporúčame miesto, kam budete pásku so suchým zipsom pripievať, riadne odmastiť vhodným prípravkom. Odstráňte ochranný papier z pásky a prilpte pásku na rám okna.
- Aby ste mohli vložiť flexibilnú hadicu **B4**, je látková zábrana vybavená integrovaným zipsom. Otvorte zips v takom mieste, aby ste mohli do otvoru ľahko vložiť flexibilnú hadicu **B4**.
- Tesniacu súpravu **B2** nie je nutné z okna odstrániť, pokiaľ mobilnú klimatizáciu nebudete používať. Okno aj tak bude možné zavrieť.

### OVLÁDANIE MOBILNEJ KLIMATIZÁCIE

#### A. OVLÁDACÍ PANEL

- Zástrčku prívodného kábla zapojte do sieťovej zásuvky. Teraz sa mobilná klimatizácia uvedie do pohotovostného režimu.

#### Zapnutie a vypnutie mobilnej klimatizácie

- Pre zapnutie mobilnej klimatizácie stlačte tlačidlo  **C14**. Opätovným stlačením mobilnú klimatizáciu prepnete do pohotovostného režimu.





#### Poznámka:

Nikdy nevyvíňajte mobilnú klimatizáciu odpojením prívodného kábla od sieťovej zásuvky. Mobilnú klimatizáciu vypnite tlačidlom  **C14**, vyčkajte niekoľko minút a potom odpojte prívodný kábel.





#### PREVÁZKOVÉ REŽIMY

##### 1. Režim chladenia



- Stlačte opakovane tlačidlo  **C13**, kým sa nerozsvieti kontrolka chladenia **C6**. Pomocou tlačidiel +/- nastavte požadovanú teplotu. Teplotu môžete nastaviť v rozmedzí 18 – 32 °C. Nastavená teplota sa zobrazí na displeji **C5**.

- Tlačidlom  **C10** nastavte rýchlosť otáčok ventilátora v nasledujúcom poradí: High (vysoká rýchlosť) – Low (nízka rýchlosť). Každým stlačením sa takisto rozsvieti príslušná svetelná kontrolka na ovládacom paneli **A1**.

##### 2. Režim ventilátora







- Stlačte opakovane tlačidlo  **C13**, kým sa nerozsvieti kontrolka režimu ventilátora **C8**. Tlačidlom  **C10** nastavte rýchlosť otáčok ventilátora v nasledujúcom poradí: High (vysoká rýchlosť) – Low (nízka rýchlosť). Každým stlačením sa takisto rozsvieti príslušná svetelná kontrolka na ovládacom paneli **A1** a takisto sa na displeji **C5** zobrazí grafické znázornenie zvolenej rýchlosti ( = symbol pre vysokú rýchlosť;  = symbol pre nízku rýchlosť). V tomto režime nie je možné nastaviť teplotu ani je nutné pripájať k mobilnej klimatizácii flexibilnú hadicu **B4**.

##### 3. Režim odvlhčovania

- Uistite sa, že je flexibilná hadica **B4** pripojená ku klimatizácii. Stlačte opakovane tlačidlo  **C13**, kým sa nerozsvieti kontrolka odvlhčovania **C7**. Na displeji **C5** sa zobrazí . V tomto režime nie je možné nastaviť teplotu ani rýchlosť otáčok ventilátora. Rýchlosť otáčok ventilátora je automaticky nastavená.

#### FUNKCIE MOBILNEJ KLIMATIZÁCIE

##### 1. Funkcia automatického zapnutia

- Zapnite mobilnú klimatizáciu stlačením tlačidla  **C14**. Pomocou tlačidla  **C13** vyberte prevádzkový režim, v ktorom chcete mobilnú klimatizáciu zapnúť. Pomocou tlačidiel +/- nastavte požadovanú teplotu a tlačidlom  **C10** zvolte rýchlosť ventilátora podľa potreby. Vypnite mobilnú klimatizáciu tlačidlom  **C14**.
- Teraz stlačte raz krátko tlačidlo  **C9**. Opätovným stlačením tlačidla  **C9** nastavte čas, po ktorom sa mobilná klimatizácia automaticky zapne. Čas automatického zapnutia môžete nastaviť v rozmedzí od 1 do 24 hodín.

- Po niekoľkých sekundách sa čas uloží do pamäte klimatizácie a na displeji **C5** sa zobrazí svetelná kontrolka automatického zapnutia. Hneď ako uplynie nastavený čas, mobilná klimatizácia sa automaticky zapne.
- Pokiaľ po vykonaní nastavenia automatického zapnutia stlačíte tlačidlo **C9** alebo **C14**, nastavenie sa automaticky zruší.

## 2. Funkcia automatického vypnutia

- Zatiaľ čo je mobilná klimatizácia v prevádzke, stlačte tlačidlo **C9**. Opätovným stlačením tlačidla **C9** nastavte čas, po ktorom sa mobilná klimatizácia automaticky vypne.
- Čas automatického vypnutia môžete nastaviť v rozmedzí od 1 do 24 hodín.
- Po niekoľkých sekundách sa čas uloží do pamäte klimatizácie a na displeji **C5** sa zobrazí svetelná kontrolka automatického vypnutia. Hneď ako uplynie nastavený čas, mobilná klimatizácia sa automaticky vypne.
- Pokiaľ po vykonaní nastavenia automatického vypnutia stlačíte tlačidlo **C9** alebo **C14**, nastavenie sa automaticky zruší.

## 3. Prepínanie jednotiek teploty

- Pre prepínanie jednotky teploty zo °C na °F a naopak stlačte a podržte súčasne tlačidlá +/-.

## 4. Funkcia WiFi (platí iba pre modely s WiFi)

- Mobilnú klimatizáciu môžete tiež ovládať priamo zo svojho mobilného telefónu vďaka aplikácii „TuyaSmart“.
- Inštalujte si do vášho smartfónu aplikáciu „TuyaSmart“. Aplikácia je dostupná pre operačné systémy iOS (App Store) i Android (Google Play). Postupujte ďalej podľa pokynov v aplikácii.

google App Store



- Aby ste mohli mobilnú klimatizáciu ovládať cez inštalovanú aplikáciu, je nevyhnutné, aby bola WiFi zapnutá.
- Zatiaľ čo je mobilná klimatizácia vypnutá (je v pohotovostnom režime), stlačte tlačidlo **C10** šesťkrát počas štyroch sekúnd, aby ste resetovali Wi-Fi signál. Zaznie zvukové upozornenie. Pokiaľ bola funkcia zapnutá, rozsvieti sa kontrolka **C2**.

## B. DIAĽKOVÝ OVLÁDÁČ

### Vloženie a výmena batérií

- Vysuňte kryt priestoru na uloženie batérií, ktorý je umiestnený na zadnej strane diaľkového ovládača. Do priestoru vložte 2 alkalické batérie typu AAA/LR03 (2x 1,5 V) a kryt zavrite.
- Pri vkladaní batérií dbajte na správnu polaritu vyznačenú v priestore na vloženie batérií.
- Pri výmene batérií používajte vždy nové batérie rovnakého typu, nikdy nekombinujte staré a nové batérie alebo batérie rôzneho typu.



### Poznámka:

Po vybratí batérií sa všetky nastavenia diaľkového ovládača vymažú. Po vložení nových batérií sa obnoví východiskové nastavenie diaľkového ovládača, ako bolo naprogramované výrobcom.

Ak nebudete používať diaľkový ovládač dlhšie ako 2 mesiace, vyberte z neho batérie.



### Upozornenie:

Likvidujte použité batérie v súlade s miestne platnými právnymi predpismi. Nevhadzujte batérie do miešaného domového odpadu. Nepoužívajte staré a nové batérie súčasne. Nepoužívajte súčasne alkalické, štandardné alebo dobijacie batérie. Nevhadzujte batérie do ohňa. Môžu vybuchnúť alebo môže dôjsť k úniku elektrolytu.

### Použitie diaľkového ovládača

- Aby diaľkový ovládač fungoval správne, zaistite, aby maximálna vzdialenosť ovládača od mobilnej klimatizácie nepresiahla 7 m a medzi ovládačom a mobilnou klimatizáciou nebola žiadna prekážka, ktorá by mohla brániť v prenose signálu.
- Namierte diaľkový ovládač priamo na mobilnú klimatizáciu. Prenos signálu je potvrdený krátkou zvukovou signalizáciou.
- Diaľkový ovládač nevystavujte priamemu slnečnému svitu alebo vysokým teplotám. Inak nemusí dôjsť k prenosu signálu.

### Zapnutie a vypnutie mobilnej klimatizácie

- Na zapnutie mobilnej klimatizácie stlačte raz tlačidlo **D1**. Opätovným stlačením tlačidla **D1** mobilnú klimatizáciu prepnete do pohotovostného režimu.

## PREVÁZDKOVÉ REŽIMY

### 1. Režim chladenia

- Stlačte opakovane tlačidlo **D2**, kým sa nerozsvieti kontrolka chladenia **C6**. Pomocou tlačidiel +/- nastavte požadovanú teplotu. Teplotu môžete nastaviť v rozmedzí 18 – 32 °C.
- Tlačidlom **D7** nastavte rýchlosť otáčok ventilátora v nasledujúcom poradí: High (vysoká rýchlosť) – Low (nízka rýchlosť). Každým stlačením sa takisto rozsvieti príslušná svetelná kontrolka na ovládacom paneli **A1**.

## 2. Režim ventilátora

- Stlačte opakovane tlačidlo **D2**, kým sa nerozsvieti kontrolka ventilátora **C8**.
- Tlačidlom **D7** nastavte rýchlosť otáčok ventilátora v nasledujúcom poradí: High (vysoká rýchlosť) – Low (nízka rýchlosť). Každým stlačením sa takisto rozsvieti príslušná svetelná kontrolka na ovládacom paneli **A1** a takisto sa na displeji **C5** zobrazí grafické znázornenie zvolenej rýchlosti (☐☐☐ symbol pre vysokú rýchlosť; ☐☐☐ symbol pre nízku rýchlosť).



### Poznámka:

V režime ventilátora nie je možné nastaviť teplotu.

## 3. Režim odvlhčovania

- Uistite sa, že je flexibilná hadica **B4** pripojená ku klimatizácii. Stlačte opakovane tlačidlo **D2**, kým sa nerozsvieti kontrolka odvlhčovania **C7**. Na displeji sa zobrazí **dH**.
- V tomto režime nie je možné nastaviť teplotu ani rýchlosť otáčok ventilátora. Rýchlosť otáčok ventilátora je automaticky nastavená.

## FUNKCIE MOBILNEJ KLIMATIZÁCIE

### 1. FUNKCIA SPÁNKU

- Funkcia spánku sa používa na zníženie spotreby energie počas noci, keď nie je nutná stála teplota. Funkcia takisto zaisťuje komfort počas spánku, pretože chod klimatizácie sa stíši a osvetlenie displeja je stlmené.
- Vyberte prevádzkový režim – pozrite predchádzajúcu časť návodu.
- Stlačte tlačidlo **D5**. Mobilná klimatizácia bude v prevádzke na posledný zvolený režim.
- Pokiaľ zvolíte funkciu spánku, jas displeja **C5** sa stími a ventilátor bude automaticky nastavený na nízku rýchlosť.
- Ak bol zvolený prevádzkový režim chladenia, teplota sa počas dvoch hodín zvýši o 1 °C. Táto nová teplota sa bude udržiavať 6 hodín a potom sa mobilná klimatizácia vypne.
- Funkciu spánku môžete zrušiť kedykoľvek stlačením tlačidla **D5**, **D2** alebo **D7**.

## 2. FUNKCIA AUTOMATICKÉHO VYPNUTIA A ZAPNUTIA

### Automatické zapnutie

- Funkcia automatického zapnutia umožňuje nastaviť čas, po ktorom sa mobilná klimatizácia automaticky zapne.
- Zapnite mobilnú klimatizáciu stlačením tlačidla **D1**. Pomocou tlačidla **D2** vyberte prevádzkový režim, v ktorom chcete mobilnú klimatizáciu zapnúť. Pomocou tlačidiel +/- nastavte požadovanú teplotu a tlačidlom **D7** zvolte rýchlosť ventilátora podľa potreby. Vypnite mobilnú klimatizáciu tlačidlom **D1**.
- Stlačte raz krátko tlačidlo **D4**. Opätovným stlačením tlačidla **D4** nastavte čas, po ktorom sa mobilná klimatizácia automaticky zapne. Čas automatického zapnutia môžete nastaviť v rozmedzí od 1 do 24 hodín.
- Po niekoľkých sekundách sa čas uloží do pamäte klimatizácie a na displeji **C5** sa zobrazí svetelná kontrolka automatického zapnutia. Hneď ako uplynie nastavený čas, mobilná klimatizácia sa automaticky zapne.
- Pokiaľ po vykonaní nastavenia automatického zapnutia stlačíte tlačidlo **D4** alebo **D1**, nastavenie sa automaticky zruší.

### Automatické vypnutie

- Funkcia automatického vypnutia umožňuje nastaviť čas, po ktorom sa mobilná klimatizácia automaticky vypne.
- Zatiaľ čo je mobilná klimatizácia zapnutá, stlačte raz tlačidlo **D4**. Opätovným stlačením tlačidla **D4** nastavte čas, po ktorom sa mobilná klimatizácia automaticky vypne.
- Pokiaľ po vykonaní nastavenia automatického vypnutia stlačíte tlačidlo **D4** alebo **D1**, nastavenie sa automaticky zruší. Čas automatického vypnutia môžete nastaviť v rozmedzí od 1 do 24 hodín.

## 3. ZMENA JEDNOTIEK TEPLOTY

- Zatiaľ čo je klimatizácia v pohotovostnom režime, stlačte tlačidlo **D8** pre zmenu jednotiek teploty z °C na °F a naopak.

## NASTAVENIE UHLA LAMELÍ

- Výstup vzduchu **A2** je vybavený pohyblivými lamelami. Pokiaľ potrebujete usmerniť tok vzduchu, môžete ich ručne nastaviť do vami požadovaného uhla pohybom hore alebo dolu.
- Pri manipulácii s lamelami buďte opatrní, aby ste ich nepoškodili. Odporúčame uhol lamiel nastaviť pred zapnutím mobilnej klimatizácie.

## TIPY NA SPRÁVNE POUŽITIE

- Aby ste zaistili správne fungovanie mobilnej klimatizácie, odporúčame dodržiavať nasledujúce:
  - Zavrite všetky okná a dvere miestnosti, v ktorej mobilnú klimatizáciu používate. Pokiaľ ste inštalovali mobilnú klimatizáciu do miestnosti len dočasne, môžete ponechať dvere mierne pootvorené (asi 1 cm), aby ste zaistili správnu ventiláciu.
  - Zabráňte, aby do miestnosti prúdilo priame slnečné svetlo. Zatiahnite závesy alebo rolety, aby ste zaistili ekonomický chod klimatizácie.
  - Neblokujte otvory na výstup a vstup vzduchu.
  - Uistite sa, že v miestnosti nie je žiadny zapnutý zdroj tepla.
  - Nikdy nepoužívajte mobilnú klimatizáciu v príliš vlhkom prostredí, ako sú napr. pracovne.
  - Nikdy nepoužívajte mobilnú klimatizáciu vonku.
  - Uistite sa, že je mobilná klimatizácia umiestnená na rovnom povrchu. V prípade potreby inštalujte špeciálne brzdíčky na kolieska.

## ÚDRŽBA A ČISTENIE

- Pred čistením mobilnú klimatizáciu vypnite, vyčkejte niekoľko minút a potom odpojte prívodný kábel od sieťovej zásuvky.

### Čistenie vzduchového filtra

- Pri pravidelnom používaní mobilnú klimatizáciu čistite vzduchový filter, ktorý sa nachádza za ochrannou mriežkou **A9** aspoň raz za týždeň, aby ste predišli zaneseniu ventilátora prachom.
- Opatrne odstráňte ochrannú mriežku a vyberte filter – pozrite obrázok **F**. Na odstránenie prachu použite vysávač. V prípade väčšieho znečistenia vyperte filter ručne v roztoku vlažnej vody (max. 40 °C) a neutrálneho saponátu. Potom ich opláchnite pod čistou tečúcou vodou a nechajte voľne uschnúť. Nesušte ich v sušičke na bielizeň ani v priamom slnku. Hneď ako je filter suchý, môžete ho inštalovať späť na svoje miesto.



#### Poznámka:

Nepoužívajte mobilnú klimatizáciu bez riadne inštalovanej vzduchového filtra ani s mokrým alebo vlhkým vzduchovým filtrom.

### Čistenie vonkajšieho pláštá

- Na čistenie vonkajšieho pláštá použite mäkkú handričku mierne navlhčenú v roztoku vlažnej vody a neutrálneho saponátu. Povrch potom utrite dosucha.
- Pri čistení nepostrekujte mobilnú klimatizáciu vodou ani inou tekutinou, nepolievajte ju ani neponárajte do vody ani inej tekutiny.
- Na čistenie nepoužívajte abrazívne čistiace prostriedky, riedidlá, benzín a pod.

### Uloženie mobilnej klimatizácie

- Nechajte mobilnú klimatizáciu v chode v zahriatej miestnosti v režime ventilátora asi 12 hodín, aby došlo k jej vysušeniu a aby ste zabránili vzniku plesní.
- Odpojte flexibilnú hadicu **B4** a uložte ju na bezpečné miesto mimo dosahu detí.
- Vypustite všetok kondenzát zo zásobníka – pozrite kapitolu „Vypust kondenzátu“.
- Vyčistite vzduchový filter a pripojte ho späť. Utrite vonkajší plášť mobilnej klimatizácie. Z diaľkového ovládača vyberte batérie.
- Uložte klimatizáciu na chladné suché a temné miesto.

### VÝPUST KONDENZÁTU

- Mobilná klimatizácia je vybavená dvoma vypúšťacími otvormi, kde každý odvádzá kondenzát z inej časti klimatizácie. V prípade častého používania mobilnej klimatizácie je potrebné pravidelne kontrolovať stav kondenzátu a odvádzáť ho. Pokiaľ zvolíte prevádzkový režim odvlhčovania, odporúčame kondenzát odvádzat pomocou vypúšťacej hadice **B8**, ktorú pripojíte buď k spodnému alebo hornému vypúšťaciemu otvoru.



#### Poznámka:

V prevádzkových režimoch chladenie a ventilátor (za predpokladu nízkej vlhkosti v miestnosti) nemusi byť nutné kondenzát vypúšťať. Mobilná klimatizácia je navrhnutá tak, aby s malým množstvom vody v zásobníku na kondenzát zvýšila svoju efektívnosť.

### VÝPUST KONDENZÁTU ZO SPODNÉHO VYPÚŠŤACIEHO OTVORU

- Ak dosiahne hladina vody v zásobníku vopred určenú úroveň, chod mobilnej klimatizácie sa zastaví a na displeji **C5** sa zobrazí „Ft“ (plný zásobník). Aby ste mohli vypustiť kondenzát z klimatizácie, postupujte nasledovne:
  1. Odpojte zástrčku prívodného kábla od sieťovej zásuvky.
  2. Opatrne premiestnite mobilnú klimatizáciu na miesto na vypustenie vody.
  3. Pod vypúšťací otvor **A8** vložte nádobu, do ktorej bude kondenzát vytekať. Opatrne odstráňte zátku vypúšťacieho otvoru **A9**. V prípade potreby pripojte vypúšťaciu hadicu **B8** a nechajte kondenzát vypustiť.
  4. Hneď ako je zásobník prázdny (kondenzát prestal vytekať), odpojte vypúšťaciu hadicu **B8** a vložte späť zátku vypúšťacieho otvoru **A8**.
  5. Zapojte zástrčku prívodného kábla do sieťovej zásuvky a zapnite mobilnú klimatizáciu.
- Pokiaľ potrebujete zaistiť stály odvod kondenzátu z mobilnej klimatizácie, je možné pripojiť vypúšťaciu hadicu **B8** k odpadovému otvoru. Postupujte nasledovne:
  1. Odpojte zástrčku prívodného kábla od sieťovej zásuvky.
  2. Odstráňte zátku vypúšťacieho otvoru **A8** – pozrite obrázok **G1**. Pripojte vypúšťaciu hadicu **B8** – pozrite obrázok **G2**. Pokiaľ dĺžka vypúšťacej hadice **B8** nie je dostačujúca, bude potrebné kúpiť dlhšiu hadicu rovnakého typu. Nikdy vypúšťaciu hadicu **B8** nepredlžujte jej nastavovaním.
  3. Koniec vypúšťacej hadice **B8** pripojte k odpadovému otvoru.
  4. Zapojte zástrčku prívodného kábla do sieťovej zásuvky a zapnite mobilnú klimatizáciu.



#### Poznámka:

Vypúšťacia hadica **B8** by sa mala inštalovať v rovnej výške alebo nižšie, ako je vypúšťací otvor **A8** – pozrite obrázok **G3**. Inak sa nebude kondenzát správne odvádzat zo zásobníka.

### Výpust kondenzátu z horného vypúšťacieho otvoru

V režime odvlhčovania môžete na stály odvod kondenzátu použiť aj horný vypúšťací otvor **A7**.

1. Odpojte zástrčku prívodného kábla od sieťovej zásuvky.
2. Odstráňte zátku vypúšťacieho otvoru **A7** – pozrite obrázok **H1**. Pripojte vypúšťaciu hadicu **B8** – pozrite obrázok **H2**. Pokiaľ dĺžka vypúšťacej hadice **B8** nie je dostačujúca, bude potrebné kúpiť dlhšiu hadicu rovnakého typu. Nikdy

vypúšťaciu hadicu **B8** nepredlžujte jej nastavovaním.

3. Koniec vypúšťacej hadice **B8** pripojte k odpadovému otvoru.

4. Zapojte zástrčku prívodného kábla do sieťovej zásuvky a zapnite mobilnú klimatizáciu.



#### Poznámka:

Vypúšťacia hadica **B8** by sa mala inštalovať v rovnej výške alebo nižšie, ako je vypúšťací otvor **A7** – pozrite obrázok **H3**. Inak sa nebude kondenzát správne odvádzat zo zásobníka.

### Opätovné uvedenie do prevádzky

Uistite sa, že sieťový kábel a zástrčka nie sú poškodené a vzduchový filter je čistý. Do diaľkového ovládača vložte nové batérie. Postupujte podľa inštrukcií v časti „Vloženie a výmena batérií“. Mobilnú klimatizáciu inštalujte podľa pokynov uvedených v predchádzajúcej časti návodu „Inštalácia“.

## RIEŠENIE PROBLÉMOV

### Chybové hlásenia

Zobrazenie na displeji	Význam	Riešenie
PF	Porucha snímača teploty	Obráťte sa na autorizované servisné stredisko.
Ft	Plný zásobník	Vyprázdňte zásobník. Postupujte podľa inštrukcií v časti „Vypust kondenzátu“ predchádzajúcej časti návodu.



#### Poznámka:

Ak dôjde k niektorej z vyššie uvedených porúch, vypnite mobilnú klimatizáciu a skontrolujte príčinu poruchy. Zapnite ju znovu, a ak dôjde k tejto poruche znovu, vypnite ju, odpojte prívodný kábel od sieťovej zásuvky a kontaktujte výrobcu, autorizovaný servis alebo osobu s príslušnou kvalifikáciou a zverte im opravu poruchy.

### Riešenie problémov

- Pred kontaktovaním autorizovaného servisu skontrolujte toto zariadenie podľa nasledujúcich pokynov:

Problém	Možná príčina	Odstúpenie poruchy
Mobilná klimatizácia sa nezapla.	Zásuvka nie je pod prúdom.  Zástrčka prívodného kábla nie je zapojená v zásuvke. Vnútorná bezpečnostná poistka je vypnutá.	Zapnite istič, prípadne vyskúšajte inú zásuvku.  Zapojte zástrčku do zásuvky.  Vyčkejte 30 minút a pokiaľ problém pretrváva, obráťte sa na autorizované servisné stredisko.
Mobilná klimatizácia funguje len krátky čas.	Flexibilná hadica na odvod vzduchu <b>B4</b> nie je pripojená alebo je zablokovaná.  Prívody vzduchu sú blokované.	Vypnite klimatizáciu, odpojte hadicu, skontrolujte, či nie je zablokovaná a znovu hadicu pripojte.  Odstráňte prekážky, ktoré blokujú vstupné otvory na prívod vzduchu.
Mobilná klimatizácia je zapnutá, ale nechladí.	Okná a dvere miestnosti sú otvorené a prúdi nimi teplý vzduch do miestnosti.  Vnútorné miestnosti sú zapnuté zdroje tepla. Flexibilná hadica na odvod vzduchu <b>B4</b> nie je pripojená. Plocha miestnosti je príliš veľká.	Zaistite, aby boli zatvorené všetky okná a dvere.  Ak je to možné, odstráňte tieto zdroje tepla. Pripevnite flexibilnú hadicu <b>B4</b> .
Počas chodu je cítiť nepríjemný zápach.	Vzduchový filter je zanesený nečistotami alebo zvieracími chlpmi.	Vypnite klimatizáciu a vyčistite filter podľa uvedených pokynov.
Mobilná klimatizácia sa vypne po asi 3 minútach po jej opätovnom zapnutí.	Bezpečnostná poistka kompresora chráni klimatizáciu pred poškodením, pokiaľ sa znovu zapne skôr ako o 3 minúty.	Vyčkejte niekoľko minút a potom klimatizáciu znovu zapnite.
Na displeji <b>C6</b> sa zobrazilo chybové hlásenie.		Postupujte podľa inštrukcií v časti „Chybové hlásenia“.

## TECHNICKÉ ÚDAJE

Napájanie	220 – 240 V ~/50 Hz
Výkon chladenia	7 Btu/hod.
Príkon/Príkon chladenia	830 W/780 W
Odber el. prúdu	3,9 A
Faktor chladenia EER	2,6 (A)
Kapacita odvlhčovania	0,8 l/hod.
Kapacita vstavaného zásobníka kondenzátu	0,4 l
Typ a náplň chladiva	R290/170 g
Objem prúdiaceho vzduchu	225/200 m <sup>3</sup> /h (vysoké/nízke nastavenie)
Hlučnosť	64 dB (A) (vysoké nastavenie)
Maximálna dovolená hodnota nadmerného pracovného tlaku:	1,2/2,3 MPa
Nasávací/výtláčná časť chladiaceho okruhu	
Rozmery mobilnej klimatizácie (š x h x v)	320 x 670 x 320 mm
Hmotnosť	24,5 kg (netto)
Prevádzková teplota (chladenie)	18 – 32 °C
Odporúčaná plocha miestnosti (stredná Európa)*	21 – 26 m <sup>2</sup>
Odporúčaná veľkosť miestnosti (stredná Európa)*	54 – 67 m <sup>3</sup>

\*Ide o prepočet hodnoty na klimatické podmienky typické pre strednú Európu. Pre bežnú miestnosť so stropom normovanej výšky. Udané hodnoty sa môžu líšiť v prípade použitia v členitých priestoroch, v priestoroch s viacerými tepelnými zdrojmi, bohato presklených a/alebo zle izolovaných priestoroch. Ak viete, že mobilnú klimatizáciu kupujete pre priestor s vyššie opísanými vlastnosťami, zvolte pre danú plochu model s vyšším výkonom.

Deklarovaná hodnota emisie hluku spotrebiča je 64 dB(A), čo predstavuje hladinu A akustického výkonu vzhľadom na referenčný akustický výkon 1 pW.



### Poznámka:

Účinnosť mobilnej klimatizácie sa môže znížiť v prípade, že sa používa mimo rozsahu vyššie uvedených prevádzkových teplôt.

Zmeny textu a technických špecifikácií vyhradené.



### LIKVIDÁCIA POUŽITÝCH BATÉRIÍ

Batérie obsahujú látky škodlivé pre životné prostredie, preto nepatria do bežného komunálneho odpadu. Použité batérie odovzdajte na riadnu likvidáciu na miestach určených na ich spätný odber.

## POKYNY A INFORMÁCIE O ZAOBCHÁDZANÍ S POUŽITÝM OBALOM

Použitý obalový materiál odložte na miesto určené obcou na ukladanie odpadu.

## LIKVIDÁCIA POUŽITÝCH ELEKTRICKÝCH A ELEKTRONICKÝCH ZARIADENÍ



Tento symbol na produktoch alebo v sprievodných dokumentoch znamená, že použité elektrické a elektronické výrobky sa nesmú pridať do bežného komunálneho odpadu. Pre správnu likvidáciu, obnovu a recykláciu odovzdajte tieto výrobky na určené zberné miesta. Alternatívne v niektorých krajinách Európskej únie alebo iných európskych krajinách môžete vrátiť svoje výrobky miestnemu predajcovi pri kúpe ekvivalentného nového produktu.

Správnu likvidáciu tohto produktu pomôžete zachovať cenné prírodné zdroje a napomáhať prevencii potenciálnych negatívnych vplyvov na životné prostredie a ľudské zdravie, čo by mohli byť dôsledky nesprávnej likvidácie odpadov. Ďalšie podrobnosti si vyžiadajte od miestneho úradu alebo najbližšieho zberného miesta.

Pri nesprávnej likvidácii tohto druhu odpadu sa môžu v súlade s národnými predpismi udeliť pokuty.

### Pre podnikové subjekty v krajinách Európskej únie

Ak chcete likvidovať elektrické a elektronické zariadenia, vyžiadajte si potrebné informácie od svojho predajcu alebo dodávateľa.

### Likvidácia v ostatných krajinách mimo Európskej únie

Tento symbol je platný v Európskej únii. Ak chcete tento výrobok zlikvidovať, vyžiadajte si potrebné informácie o správnom spôsobe likvidácie od miestnych úradov alebo od svojho predajcu.



Tento výrobok spĺňa všetky základné požiadavky smerníc EÚ, ktoré sa naň vzťahujú.