



CS Myčka nádobí
SK Umývačka

Návod k použití 2
Návod na používanie 25

OBSAH

1. BEZPEČNOSTNÍ INFORMACE.....	3
2. BEZPEČNOSTNÍ POKYNY	4
3. POPIS SPOTŘEBIČE.....	6
4. OVLÁDACÍ PANEL	7
5. PROGRAMY.....	7
6. NASTAVENÍ.....	9
7. FUNKCE.....	12
8. PŘED PRVNÍM POUŽITÍM.....	13
9. DENNÍ POUŽÍVÁNÍ.....	14
10. TIPY A RADY.....	16
11. ČIŠTĚNÍ A ÚDRŽBA.....	17
12. ODSTRAŇOVÁNÍ ZÁVAD.....	19
13. TECHNICKÉ ÚDAJE.....	23

MYSLÍME NA VÁS

Děkujeme, že jste si zakoupili spotřebič značky Electrolux. Vybrali jste si produkt, se kterým jsou spjaty desítky let profesionálních zkušeností a inovací. Tento důmyslný a stylový spotřebič byl navržen s ohledem na jeho uživatele. Kdykoliv jej proto používáte, můžete se spolehnout, že pokaždé dosáhnete skvělých výsledků.

Vítá Vás Electrolux.

Navštivte naše stránky ohledně:



Rady ohledně používání, brožury, poradce při potížích a servisní informace získáte na:

www.electrolux.com/support



Registrace vašeho spotřebiče, kterou získáte lepší servis:

www.registerelectrolux.com



Nákupu příslušenství, spotřebního materiálu a originálních náhradních dílů pro váš spotřebič:

www.electrolux.com/shop

PÉČE O ZÁKAZNÍKY A SERVIS

Doporučujeme používat originální náhradní díly.

Při kontaktu se servisním střediskem se ujistěte, že máte k dispozici následující údaje: Model, výrobní číslo (PNC), sériové číslo.

Tyto informace jsou uvedeny na typovém štítku.

 Upozornění / Důležité bezpečnostní informace

 Všeobecné informace a rady

 Poznámky k ochraně životního prostředí

Změny vyhrazeny.

1. ⚠ BEZPEČNOSTNÍ INFORMACE

Tento návod si pečlivě přečtete ještě před instalací spotřebiče a jeho prvním použitím. Výrobce nenese odpovědnost za žádný úraz ani škodu v důsledku nesprávné instalace nebo použití. Návod k použití vždy uchovávejte na bezpečném a přístupném místě pro jeho budoucí použití.

1.1 Bezpečnost dětí a postižených osob

- Tento spotřebič smí používat děti starší osmi let nebo osoby se sníženými fyzickými, smyslovými nebo duševními schopnostmi nebo osoby bez patřičných zkušeností a znalostí, pouze pokud tak činí pod dozorem nebo vedením, které zohledňuje bezpečný provoz spotřebiče, a pokud rozumí rizikům spojeným s provozem spotřebiče.
- Děti ve věku tří až osmi let a osoby s rozsáhlým a komplexním postižením bez stálého dozoru držte z dosahu spotřebiče.
- Děti mladší tří let bez stálého dozoru držte z dosahu spotřebiče.
- Nenechte děti hrát si se spotřebičem.
- Prací prostředky uschovejte z dosahu dětí.
- Jsou-li dvířka spotřebiče otevřená, nedovolte dětem a domácím zvířatům, aby se k němu přibližovaly.
- Čištění a užitelskou údržbu spotřebiče by neměly provádět děti bez dozoru.

1.2 Všeobecné bezpečnostní informace

- Tento spotřebič je určen pro použití v domácnosti a pro následující způsoby použití:
 - ve farmářských domech, v kuchyňkách pro zaměstnance v obchodech, kancelářích a jiných pracovních prostředích;
 - pro zákazníky hotelů, motelů, penzionů a jiných ubytovacích zařízení.
- Neměňte technické parametry tohoto spotřebiče.

- Hodnota provozního tlaku vody (minimální a maximální) musí být mezi 0.5 (0.05) / 8 (0.8) bar (MPa).
- Dodržujte maximální počet 13 jídelních souprav.
- Jestliže je poškozený přívodní kabel, smí ho vyměnit pouze výrobce, autorizované servisní středisko nebo osoba s podobnou příslušnou kvalifikací, jinak by mohlo dojít k úrazu.
- Příbory vkládejte do košíčku ostrou špičkou dolů nebo je vložte vodorovně do zásuvky na příbory ostrou hranou dolů.
- Nenechávejte spotřebič s otevřenými dvířky bez dozoru, aby na ně nedopatřením někdo nestoupl.
- Před každou údržbou spotřebič vždy vypněte a vytáhněte síťovou zástrčku ze zásuvky.
- K čištění spotřebiče nepoužívejte vysokotlaký proud vody nebo páru.
- Pokud má spotřebič větrací otvory umístěné vespod, nesmí být zakryté např. kobercem.
- Spotřebič musí být připojen k vodovodnímu potrubí pomocí nové dodané soupravy hadic. Neinstalujte již jednou použitou soupravu hadic znovu.

2. BEZPEČNOSTNÍ POKYNY

2.1 Instalace



VAROVÁNÍ!

Tento spotřebič smí instalovat jen kvalifikovaná osoba.

- Odstraňte veškerý obalový materiál.
- Poškozený spotřebič neinstalujte ani nepoužívejte.
- Řiďte se pokyny k instalaci dodanými spolu s tímto spotřebičem.
- Při přemísťování spotřebiče buďte vždy opatrní, protože je těžký. Vždy používejte ochranné rukavice a uzavřenou obuv.
- Neinstalujte nebo nepoužívejte spotřebič tam, kde může teplota klesnout pod 0 °C.

- Spotřebič nainstalujte na bezpečném a vhodném místě, které splňuje požadavky na instalaci.

2.2 Připojení k elektrické síti



VAROVÁNÍ!

Hrozí nebezpečí požáru nebo úrazu elektrickým proudem.

- Spotřebič musí být uzemněn.
- Zkontrolujte, zda údaje na typovém štítku souhlasí s parametry elektrické sítě.
- Vždy používejte správně instalovanou síťovou zásuvku s ochranou proti úrazu elektrickým proudem.
- Nepoužívejte rozbočovací zástrčky ani prodlužovací kabely.

- Dbejte na to, abyste nepoškodili napájecí kabel a síťovou zástrčku. Jestliže potřebujete přívodní kabel vyměnit, musí výměnu provést námi autorizované servisní středisko.
- Síťovou zástrčku zapojte do síťové zásuvky až na konci instalace spotřebiče. Po instalaci musí zůstat síťová zástrčka nadále dostupná.
- Neodpojujte spotřebič ze zásuvky tahem za kabel. Vždy tahejte za zástrčku.
- Spotřebič je vybaven 13A síťovou zástrčkou. Je-li nutné vyměnit pojistku v síťové zástrčce, použijte výhradně 13A pojistku ASTA (BS 1362) (pouze pro Velkou Británii a Irsko).

2.3 Vodovodní přípojka

- Dbejte na to, abyste hadice nepoškodili.
- Před připojením spotřebiče k novým hadicím nebo k hadicím, které nebyly dlouho používány, nebo tam, kde byly prováděny opravy či instalována nová zařízení (vodoměry apod.), nechte vodu na několik minut odtéct, dokud nebude čistá.
- Ujistěte se, že při prvním použití spotřebiče ani po něm nedošlo k viditelnému úniku vody.
- Jestliže se přívodní hadice poškodí, okamžitě zavřete vodovodní kohoutek a vytáhněte síťovou zástrčku ze zásuvky. Zkontaktujte autorizované servisní středisko, aby vám přívodní hadici vyměnilo.

2.4 Použití

- Do spotřebiče, do jeho blízkosti nebo na spotřebič neumisťujte hořlavé předměty nebo předměty obsahující hořlavé látky.
- Mycí prostředky pro myčky jsou nebezpečné. Řiďte se bezpečnostními pokyny uvedenými na obalu mycího prostředku.
- Nepijte vodu ve spotřebiči ani si s ní nehrajte.
- Nádobí ze spotřebiče nevyjímejte, dokud se nedokončí program. Na nádobí může zůstat trochu mycího prostředku.
- Na otevřená dvířka spotřebiče nic nepokládejte ani na ně netlačte.

- Pokud během probíhajícího programu otevřete dvířka, může dojít k úniku horké páry ze spotřebiče.

2.5 Vnitřní osvětlení



VAROVÁNÍ!
Nebezpečí úrazu.

- Pokud jde o žárovku (žárovky) v tomto spotřebiči a samostatně prodávané náhradní žárovky: Tyto žárovky jsou navrženy tak, aby odolaly extrémním fyzickým podmínkám v domácích spotřebičích, ať už jde o teplotu, vibrace či vlhkost, nebo jsou určeny k signalizaci informací o provozním stavu spotřebiče. Nejsou určeny k použití v jiných spotřebičích a nejsou vhodné k osvětlení místností v domácnosti.
- Pokud je potřeba vnitřní osvětlení vyměnit, kontaktujte autorizované servisní středisko.

2.6 Servis

- Pro opravu spotřebiče se obraťte na autorizované servisní středisko. Používejte výhradně originální náhradní díly.
- Uvědomte si, že opravy svépomocí a neprofesionální opravy mohou mít bezpečnostní následky a mohou zneplatnit záruku.
- Následující náhradní díly budou dostupné po dobu sedmi let po ukončení výroby tohoto modelu: motor, oběhové a vypouštěcí čerpadlo, topná tělesa a topné články, včetně tepelných čerpadel, potrubí a příslušného vybavení včetně hadic, ventilů, filtrů a systémů proti únikům vody, strukturální a vnitřní součásti týkající se sestav dvířek, obvodové desky, elektronické displeje, tlakové spínače, termostaty a snímače, software a firmware včetně resetovacího software. Uvědomte si, že některé z těchto náhradních dílů jsou dostupné pouze profesionálním opravářům a že ne všechny díly jsou vhodné pro všechny modely.
- Následující náhradní díly budou dostupné po dobu 10 let po ukončení výroby tohoto modelu: dveřní závěsy

a těsnění, ostatní těsnění, ostříkovací ramena, vypouštěcí filtry, vnitřní držáky a plastové periferie, jako jsou koše a víka.

- Odpojte spotřebič od elektrické sítě.
- Odřízněte a vyhodte síťový kabel.
- Odstraňte dveřní západku, abyste zabránili uvěznění dětí a domácích zvířat ve spotřebiči.

2.7 Likvidace



VAROVÁNÍ!

Hrozí nebezpečí úrazu či udušení.

3. POPIS SPOTŘEBIČE



Níže uvedené vyobrazení představuje pouze obecný přehled produktu. Další podrobnosti naleznete v dalších kapitolách anebo dokumentech dodaných se spotřebičem.

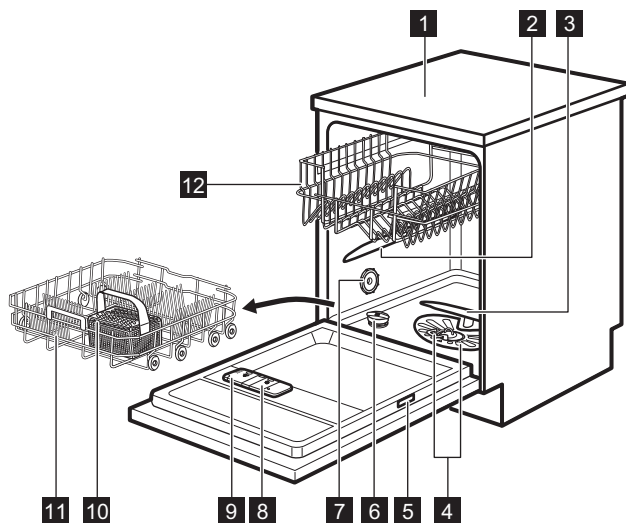

- | | |
|-----------------------------------|-------------------------------------|
| 1 Horní deska | 8 Dávkovač leštidla |
| 2 Horní ostříkovací rameno | 9 Dávkovač mycího prostředku |
| 3 Dolní ostříkovací rameno | 10 Košíček na příbory |
| 4 Filtry | 11 Dolní koš |
| 5 Typový štítek | 12 Horní koš |
| 6 Zásobník na sůl | |
| 7 Větrací otvor | |

4. OVLÁDACÍ PANEL

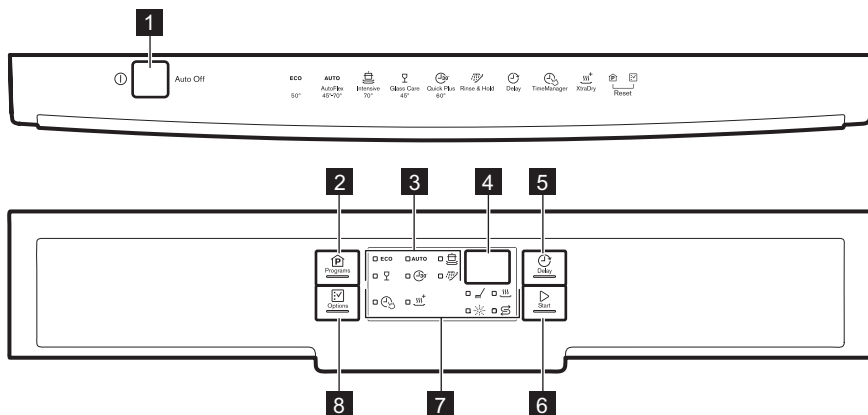





- | | |
|-----------------------------------|----------------------------------|
| 1 Tlačítko Zap/Vyp | 6 Tlačítko Start |
| 2 Tlačítko Programs | 7 Kontrolky |
| 3 Kontrolky programů | 8 Tlačítko Options |
| 4 Displej | |
| 5 Tlačítko Delay | |

4.1 Kontrolky

Kontrolka	Popis
	Fáze mytí. Rozsvítí se během fáze mytí.
	Fáze sušení. Rozsvítí se během fáze sušení.
	Kontrolka TimeManager.
	Kontrolka XtraDry.
	Kontrolka stavu leštidla. Nikdy v průběhu programu nesvítí.
	Kontrolka množství soli. Nikdy v průběhu programu nesvítí.

5. PROGRAMY

Pořadí programů v tabulce nemusí odrážet jejich pořadí na ovládacím panelu.

Program	Stupeň zašpinění Druh náplně	Fáze programu	Funkce
ECO 1)	<ul style="list-style-type: none"> • Normálně zašpiněné • Nádobí a příbory 	<ul style="list-style-type: none"> • Předmytí • Mytí 50 °C • Oplachy • Sušení 	<ul style="list-style-type: none"> • TimeManager • XtraDry
AUTO 2)	<ul style="list-style-type: none"> • Vše • Nádobí, příbory, hrnce a pánve 	<ul style="list-style-type: none"> • Předmytí • Mytí od 45 °C do 70 °C • Oplachy • Sušení 	<ul style="list-style-type: none"> • XtraDry
	<ul style="list-style-type: none"> • Velmi zašpiněné • Nádobí, příbory, hrnce a pánve 	<ul style="list-style-type: none"> • Předmytí • Mytí 70 °C • Oplachy • Sušení 	<ul style="list-style-type: none"> • TimeManager • XtraDry
 3)	<ul style="list-style-type: none"> • Čerstvě zašpiněné • Nádobí a příbory 	<ul style="list-style-type: none"> • Mytí 60 °C nebo 65 °C • Oplachy 	<ul style="list-style-type: none"> • XtraDry
	<ul style="list-style-type: none"> • Normálně nebo lehce zašpiněné • Křehké nádobí a sklo 	<ul style="list-style-type: none"> • Mytí 45 °C • Oplachy • Sušení 	<ul style="list-style-type: none"> • XtraDry
 4)	<ul style="list-style-type: none"> • Vše 	<ul style="list-style-type: none"> • Předmytí 	-

1) Tento program nabízí nejúspornější spotřebu vody a energie při mytí normálně zašpiněného nádobí a příborů. Jedná se o standardní program pro zkušební. Tento program se používá k vyhodnocení shody podle nařízení Komise EU o ekologickém designu 2019/2022.



2) Spotřebič zjistí stupeň zašpinění a množství nádobí v koších. Automaticky pak nastaví teplotu a množství vody, spotřebu energie a délku programu.

3) Tento program je vhodný pro mytí celé nebo poloviční náplně čerstvě zašpiněného nádobí. Nabízí dobré výsledky mytí za krátkou dobu.

4) Pomocí tohoto programu můžete rychle opláchnout zbytky jídel z nádobí a zabránit tvorbě zápachů ve spotřebiči. S tímto programem nepoužívejte mycí prostředek.

5.1 Údaje o spotřebě

Program 1) 2)	Voda (l)	Energie (kWh)	Délka (min)
ECO	9.9 ³⁾ / 9.9 ⁴⁾	0.920 ³⁾ / 0.936 ⁴⁾	237 ³⁾ / 237 ⁴⁾
AUTO	6 - 12	0.6 - 1.5	44 - 160
	14 - 15	1.5 - 1.7	155 - 171

Program 1) 2)	Voda (l)	Energie (kWh)	Délka (min)
	10	0.8	30
	13 - 14	1.0 - 1.1	75 - 85
	5	0.1	14

1) Hodnoty se mohou měnit v závislosti na tlaku a teplotě vody, na kolísání v dodávce proudu, funkcích, množství nádobí a míře zašpinění.

2) Hodnoty jiných programů než ECO jsou pouze informativní.

3) V souladu s nařízením 1016/2010.

4) V souladu s nařízením 2019/2022.

5.2 Informace pro zkušebny

Chcete-li získat potřebné informace k provádění testu výkonnosti (např. podle normy EN60436), zašlete e-mail na adresu:

info.test@dishwasher-production.com

Ve vaší žádosti uveďte výrobní číslo (PNC) uvedené na typovém štítku.

V souvislosti s jakýmkoli dalšími dotazy ohledně vaší myčky nádobí si přečtěte servisní příručku dodanou s vaším spotřebičem.

6. NASTAVENÍ

6.1 Režim volby programu a uživatelský režim

Když se spotřebič nachází v režimu volby programu, je možné nastavit program a přejít do uživatelského režimu.

Nastavení dostupná v uživatelském režimu:

- Stupeň změkčovače vody v závislosti na tvrdosti vody.
- Zapnutí nebo vypnutí signalizace prázdného dávkovače leštidla.
- Zapnutí nebo vypnutí funkce AirDry.

Spotřebič uchovává uložená nastavení a není proto nutné je před každým programem konfigurovat znovu.

Jak nastavit režim volby programu

Spotřebič se nachází v režimu volby programu, když svítí kontrolka programu

ECO a na displeji se zobrazuje délka programu.

Po zapnutí se spotřebič v rámci výchozího nastavení nachází v režimu volby programu. Pokud tomu tak není, nastavte režim volby programu takto:

Současně stiskněte a podržte **Programs** a **Options**, dokud se spotřebič nepřepne do režimu volby programu.

Jak aktivovat uživatelský režim

Ujistěte se, že je spotřebič v režimu volby programu.

Do uživatelského režimu přejdete současným stisknutím a podržením tlačítek **Delay** a **Start**, dokud nezačnou blikat kontrolky **ECO**, **AUTO** a  s prázdným displejem.

6.2 Změkčovač vody

Změkčovač vody odstraňuje z přiváděné vody minerály a soli, které by mohly mít

škodlivé nebo nežádoucí účinky na výsledky mytí nebo na spotřebič.

Čím je obsah těchto minerálů vyšší, tím je voda tvrdší. Tvrdost vody se označuje v ekvivalentních stupních tvrdosti.

Změkčovač by měl být nastaven podle tvrdosti vody v místě vašeho bydliště.

Tvrdost vody v místě vašeho bydliště zjistíte u místního vodárenského podniku. K zajištění dobrých výsledků mytí je důležité nastavit správný stupeň změkčovače vody.

Tvrdost vody

Německé stupně (°dH)	Francouzské stupně (°fH)	mmol/l	Clarkovy stupně	Nastavení změkčovače vody
47 - 50	84 - 90	8.4 - 9.0	58 - 63	10
43 - 46	76 - 83	7.6 - 8.3	53 - 57	9
37 - 42	65 - 75	6.5 - 7.5	46 - 52	8
29 - 36	51 - 64	5.1 - 6.4	36 - 45	7
23 - 28	40 - 50	4.0 - 5.0	28 - 35	6
19 - 22	33 - 39	3.3 - 3.9	23 - 27	5 1)
15 - 18	26 - 32	2.6 - 3.2	18 - 22	4
11 - 14	19 - 25	1.9 - 2.5	13 - 17	3
4 - 10	7 - 18	0.7 - 1.8	5 - 12	2
<4	<7	<0.7	< 5	1 2)

1) Nastavení z výroby.

2) Při tomto stupni sůl nepoužívejte.

Bez ohledu na použitý typ mycího prostředku nastavte správný stupeň změkčovače vody, který udrží ukazatel doplnění soli zapnutý.



Kombinované mycí tablety obsahující sůl nejsou dostatečně účinné, aby změkčily tvrdou vodu.

Proces regenerace

Pro správné fungování změkčovače vody se musí pryskyřice zařízení změkčovače pravidelně regenerovat. Tento proces je automatický a je součástí běžného chodu myčky nádobí.

Když se od předchozí regenerace použije předepsané množství vody (viz hodnoty v tabulce), iniciuje se mezi konečným oplachem a koncem programu nový proces regenerace.

Nastavení změkčovače vody	Množství vody (l)
1	250
2	100
3	62
4	47
5	25
6	17
7	10
8	5
9	3
10	3

V případě vysokého nastavení změkčovače vody také může nastat uprostřed programu, před oplachem (dvakrát během programu). Iniciace regenerace nemá žádný vliv na délku programu, pokud k ní nedojde uprostřed programu nebo na konci programu s krátkou sušicí fází. V takových případech regenerace prodlouží celkovou délku programu o dalších pět minut.

Následně může začít vyplachování změkčovače vody, které trvá pět minut, ve stejném cyklu nebo na začátku dalšího programu. Tato aktivita zvyšuje u programu celkovou spotřebu vody o další čtyři litry a celkovou spotřebu energie o další 2 Wh. Vyplachování změkčovače končí úplným vypuštěním.

Každý provedený výplach změkčovače (lze i více než jednou ve stejném cyklu) může prodloužit délku programu o dalších pět minut, když nastane kdykoliv na začátku nebo uprostřed programu.



Všechny hodnoty spotřeby uvedené v této části jsou určeny v souladu s aktuálně použitelnými standardy v laboratorních podmínkách s tvrdostí vody 2,5 mmol/l podle směrnice 2019/2022 (změkčovač vody: stupeň 3). Tlak a teplota vody stejné jako výkyvy v síťovém napájení mohou tyto hodnoty změnit.

Jak nastavit stupeň změkčovače vody

Ujistěte se, že je spotřebič v uživatelském režimu.

1. Stiskněte **Programs**.
 - Kontrolky **AUTO** a  zhasnou.
 - Kontrolka **ECO** stále bliká.
 - Na displeji se zobrazí aktuální nastavení: např. $5 \text{ } \overset{\text{L}}{\text{L}}$ = stupeň 5.
2. Opakovaným stisknutím **Programs** změňte nastavení.
3. Potvrďte nastavení stisknutím tlačítka Zap/Vyp.

6.3 Signalizace prázdného dávkovače leštidla

Leštadlo pomáhá usušit nádobí bez šmouh a skvrn.

Leštadlo je uvolňováno automaticky během fáze horkého oplachu.

Je-li komora dávkovače leštidla prázdná, kontrolka dávkovače leštidla se rozsvítí a signalizuje, že je nutné leštadlo doplnit. Pokud jsou výsledky sušení uspokojivé, když používáte pouze kombinované tablety, lze vypnout signalizaci prázdného dávkovače leštidla. Pro nejlepší sušicí výkon však vždy používejte leštadlo.

Používáte-li standardní mycí prostředek nebo kombinované tablety bez leštidla, signalizaci prázdného dávkovače leštidla pomocí kontrolky zapněte.

Jak vypnout signalizaci prázdného dávkovače leštidla

Ujistěte se, že je spotřebič v uživatelském režimu.

1. Stiskněte **Options**.
 - Kontrolky **ECO** a  zhasnou.
 - Kontrolka **AUTO** stále bliká.
 - Na displeji se zobrazí aktuální nastavení.
 - $1 \text{ } \overset{\text{d}}{\text{d}}$ = signalizace prázdného dávkovače leštidla je zapnutá.
 - $0 \text{ } \overset{\text{d}}{\text{d}}$ = signalizace prázdného dávkovače leštidla je vypnutá.
2. Stisknutím **Options** změňte nastavení.
3. Nastavení potvrďte stisknutím tlačítka Zap/Vyp.

6.4 AirDry

Funkce AirDry zlepšuje výsledky sušení při menší spotřebě energie.

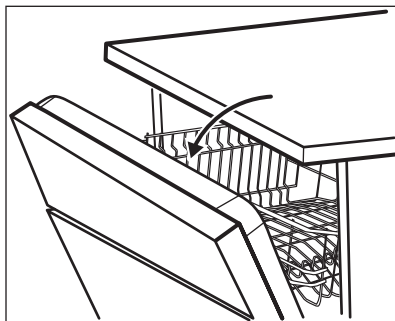

i Během fáze sušení se dvířka automaticky otevrou a zůstanou otevřená.

! **POZOR!**
Nepokoušejte se zavřít dvířka spotřebiče po dobu dvou minut po automatickém otevření. Spotřebič by se mohl poškodit.

Funkce AirDry se automaticky zapne u všech programů s výjimkou  (jsou-li k dispozici).



Chcete-li dosáhnout lepších výsledků sušení, viz funkce XtraDry nebo zapněte funkci AirDry.



POZOR!
Pokud mají ke spotřebiči přístup děti, doporučuje se funkci AirDry vypnout, protože otevření dvířek může představovat nebezpečí.

Jak vypnout AirDry

Ujistěte se, že je spotřebič v uživatelském režimu.

1. Stiskněte **Delay**.
 - Kontrolky **ECO** a **AUTO** zhasnou.
 - Kontrolka  stále bliká.
 - Na displeji se zobrazí aktuální nastavení:  = funkce AirDry zapnuta.
2. Stiskněte **Delay** ke změně nastavení:  = funkce AirDry vypnuta.
3. Nastavení potvrďte stisknutím tlačítka Zap/Vyp.

7. FUNKCE

i Před spuštěním programu je nutné pokaždé navolit požadované funkce. Během spuštěného programu již není možné funkce vypnout či zapnout.

i Tlačítko Options přepíná mezi dostupnými funkcemi a jejich možnými kombinacemi.

i Ne všechny funkce jsou vzájemně slučitelné. Pokud zvolíte neslučitelné funkce, spotřebič automaticky jednu nebo více z nich vypne. Svítí pouze ukazatele těch funkcí, které jsou stále zapnuty.



Pokud tuto funkci nelze s daným programem použít, příslušná kontrolka nesvítí nebo bude několik sekund rychle blikat a poté zhasne.



Zapnuté funkce mohou mít vliv na spotřebu vody a energie a také na délku programu.

7.1 XtraDry

Zapnutím této funkce zlepšíte sušící výkon. Zapnutá funkce XtraDry může mít vliv na délku některých programů, spotřebu vody a teplotu posledního oplachu.

Funkce XtraDry je pojata jako trvalá pro všechny programy s výjimkou **ECO** a není nutné ji zvolit při každém programu.

U ostatních programů je nastavení funkce XtraDry trvalé a automaticky se použije při jejich dalším spuštění. Tuto konfiguraci lze kdykoli změnit.

i Při každém spuštění funkce **ECO** je funkce XtraDry vypnutá a je nutné ji zvolit ručně.

Zapnutím funkce XtraDry vypnete funkci TimeManager a obráceně.

Jak zapnout funkci XtraDry

Stiskněte **Options**, dokud se nerozsvítí kontrolka .

Na displeji se zobrazí aktualizovaná délka programu.

7.2 TimeManager

Tato funkce zvyšuje tlak a teplotu vody. Mycí a sušicí fáze jsou kratší.

Celková délka programu se sníží o přibližně 50 %.

Výsledky mytí jsou stejné jako u normální délky programu. Výsledky sušení se mohou snížit.

Jak zapnout funkci TimeManager

Stiskněte **Options**, dokud se nerozsvítí kontrolka .

Na displeji se zobrazí aktualizovaná délka programu.

8. PŘED PRVNÍM POUŽITÍM

1. **Ujistěte se, zda aktuální stupeň změkčovače vody odpovídá tvrdosti vaší vody. Pokud ne, nastavte stupeň změkčovače vody.**
2. Naplňte zásobník na sůl.
3. Naplňte dávkovač leštidla.
4. Otevřete vodovodní kohoutek.
5. Spusťte program k odstranění všech možných zbytků uvnitř spotřebiče. Nepoužívejte mycí prostředek a nevkládejte nádoby do košů.

Po spuštění programu spotřebič regeneruje pryskyřice ve změkčovači vody po dobu až pěti minut. Mycí fáze se spustí až po dokončení této procedury. Tato procedura se pravidelně opakuje.

8.1 Zásobník na sůl



POZOR!

Používejte výhradně hrubou sůl určenou pro myčky. Jemná sůl zvyšuje riziko koroze.

Sůl se používá k regeneraci pryskyřice ve změkčovači vody a k zajištění dobrých mycích výsledků při každodenním používání.

Jak doplnit zásobník na sůl

1. Otočením víčka proti směru hodinových ručiček otevřete zásobník na sůl.
2. Do zásobníku na sůl nalijte 1 l vody (pouze při prvním plnění).
3. Naplňte zásobník na sůl 1 kg soli (až se naplní).

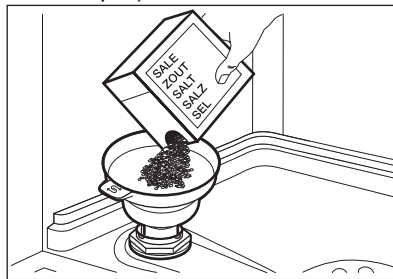

4. Opatrně zatřeste trychtýřem, aby se dovnitř dostala poslední zrnka.
5. Odstraňte sůl, která se vysypala okolo zásobníku na sůl.

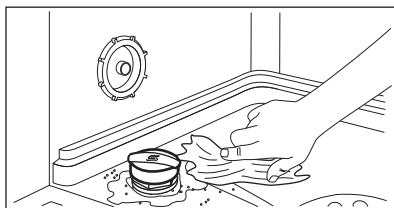

6. Zavřete zásobník na sůl otočením jeho víčka po směru hodinových ručiček.



POZOR!

Při plnění může ze zásobníku na sůl unikat voda nebo sůl. Po doplnění soli do zásobníku ihned spusťte program jako prevenci před korozi.

8.2 Jak doplnit dávkovač leštidla

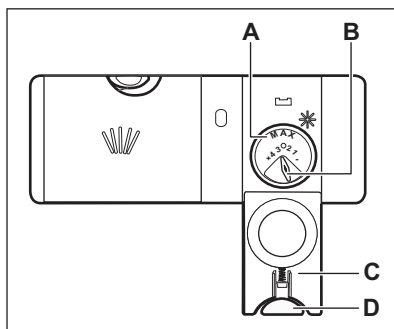

POZOR!

Příhrádka (A) je pouze pro leštidlo. Neplňte ji mycím prostředkem.



POZOR!

Používejte pouze leštidlo určené výhradně pro myčky nádobí.

1. Stiskněte uvolňovací tlačítko (D) a otevřete víčko (C).
2. Nalijte leštidlo do dávkovače (A), dokud kapalina nedosáhne úrovně „max“.
3. Rozlité leštidlo setřete savým hadříkem, aby se netvořilo nadměrné množství pěny.
4. Zavřete víčko. Ujistěte se, že se uvolňovací tlačítko zajistí na svém místě.



Voličem můžete nastavit dávkované množství (B) mezi polohou 1 (nejmenší množství) a polohou 4 nebo 6 (největší množství).

9. DENNÍ POUŽÍVÁNÍ

1. Otevřete vodovodní kohoutek.
2. Stisknutím tlačítka Zap/Vyp zapněte spotřebič.

Zkontrolujte, zda je spotřebič v režimu volby programu.

- Pokud kontrolka stavu soli svítí, doplňte zásobník na sůl.
- Pokud kontrolka stavu leštidla svítí, doplňte dávkovač leštidla.

3. Naplňte koše.
4. Přidejte mycí prostředek.
5. Nastavte a spusťte správný program pro daný druh náplně a stupeň znečištění.

9.1 Použití mycího prostředku

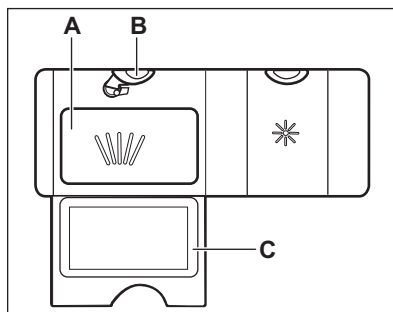

1. Stiskněte uvolňovací tlačítko **(B)** a otevřete víko **(C)**.
2. Mycí prostředek či tabletu vložte do komory **(A)**.
3. Pokud má program fázi předmytí, naneste na vnitřní stranu dvířek spotřebiče trochu mycího prostředku.
4. Zavřete víčko. Ujistěte se, že se uvolňovací tlačítko zaklapne zpět.

9.2 Nastavení a spuštění programu

Funkce Auto Off

Tato funkce snižuje spotřebu energie automatickým vypnutím nepracujícího spotřebiče.

Funkce se spustí:

- Pět minut po dokončení programu.
- Po pěti minutách, kdy nebyl spuštěn žádný program.

Spuštění programu

1. Stisknutím tlačítka Zap/Vyp zapněte spotřebič. Zkontrolujte, zda je spotřebič v režimu volby programu.
2. Zavřete dvířka spotřebiče.
3. Několikrát stiskněte tlačítko **Programs**, dokud se nerozsvítí kontrolka vámi požadovaného programu.

Na displeji se zobrazí délka programu.

4. Nastavte použitelné funkce.
5. Stiskněte **Start** ke spuštění programu.
 - Rozsvítí se kontrolka mycí fáze.
 - Délka programu se začne snižovat v krocích po jedné minutě.

Spuštění programu s odloženým startem

1. Nastavte program.
2. Opakovaně stiskněte **Delay**, dokud se na displeji nezobrazí čas odloženého startu, který chcete nastavit (1 – 24 hodin).

Kontrolka zvoleného programu bliká.

3. Stiskněte **Start**.

4. Odpočet spustíte zavřením dvířek spotřebiče.

Po dokončení odpočtu se program spustí a rozsvítí se kontrolka mycí fáze.

Otevření dvířek za chodu spotřebiče

Pokud otevřete dvířka během probíhajícího programu, spotřebič přeruší svůj chod. Může to mít vliv na spotřebu energie a délku programu. Když dvířka opět zavřete, bude spotřebič pokračovat od okamžiku přerušení.



Pokud dvířka otevřete během sušící fáze na déle než 30 sekund, probíhající program se ukončí. Jsou-li dvířka otevřena prostřednictvím funkce AirDry, k tomuto nedojde.



Po automatickém otevření dvířek prostřednictvím funkce AirDry se je nepokoušejte po dobu dvou minut zavřít, protože by mohlo dojít k poškození spotřebiče. Pokud poté dvířka zavřete na další minimálně tři minuty, probíhající program se ukončí.

Zrušení odloženého startu během jeho odpočítávání

Když zrušíte odložený start, musíte opět nastavit program a jeho funkce.

Současně stiskněte a podržte **Programs** a **Options**, dokud se spotřebič nepřepne do režimu volby programu.

Zrušení programu

Současně stiskněte a podržte **Programs** a **Options**, dokud se spotřebič nepřepne do režimu volby programu.

Před spuštěním nového programu zkontrolujte, zda je v dávkovači mycí prostředek.

Konec programu

Po dokončení mycího programu se na displeji zobrazí 0:00. Kontrolky fází nesvítí.

Žádná tlačítka kromě tlačítka Zap/Vyp nesvítí.

10. TIPY A RADY

10.1 Obecné informace

Následující rady zajistí optimální výsledky mytí a sušení při každodenním používání a pomohou chránit životní prostředí.

- Mytí nádobí v myčce nádobí dle pokynů v návodu k použití obvykle spotřebuje méně vody a energie než ruční mytí nádobí.
- Naplňte myčku nádobí po maximální kapacitu, abyste šetřili vodou a energií. Pro nejlepší výsledky mytí rozmístěte nádobí v koších dle pokynů v návodu k použití a koše nepřepĺňujte.
- Nádobí neoplachujte ručně. Zvyšuje to spotřebu vody a energie. V případě potřeby nastavte program s fází předmytí.
- Odstraňte větší zbytky jídla z nádobí a vyprázdněte hrnky a sklenice, než je vložíte dovnitř spotřebiče.
- Namočte a lehce očistěte varné nádoby s pevnými zbytky připečených jídel, než je umyjete ve spotřebiči.
- Ujistěte se, že se kusy nádobí v koších nedotýkají nebo nepřekrývají. Pouze tak se voda zcela dostane k nádobí a umyje ho.
- Můžete používat odděleně mycí prostředek, leštidlo a sůl nebo můžete používat kombinované tablety (např. „Vše v 1“). Řiďte se pokyny na obalu.
- Nastavte program pro daný druh náplně a stupeň zašpinění. Program **ECO** nabízí nejušpornější spotřebu vody a energie.
- Prevence usazování vodního kamene uvnitř spotřebiče:
 - Doplňte zásobník na sůl, kdykoliv je to zapotřebí.
 - Používejte doporučené množství mycího prostředku a leštidla.

1. Stiskněte tlačítko Zap/Vyp nebo vyčkejte, až funkce Auto Off automaticky vypne spotřebič. Pokud jste otevřeli dvířka před zapnutím Auto Off, spotřebič se automaticky vypne.
2. Zavřete vodovodní kohoutek.

- Ujistěte se, zda aktuální stupeň změkčovače vody odpovídá tvrdosti vaší vody.
- Řiďte se pokyny v části „Čištění a údržba“.

10.2 Použití soli, leštidla a mycího prostředku

- Používejte pouze sůl, leštidlo a mycí prostředek určený pro myčky nádobí. Jiné výrobky by mohly spotřebič poškodit.
- V oblastech s tvrdou nebo velmi tvrdou vodou doporučujeme k dosažení nejlepších výsledků mytí a sušení používat samostatný mycí prostředek (prášek, gel, tablety bez doplňujících činidel), leštidlo a sůl odděleně.
- Nejméně jednou měsíčně spusťte spotřebič za použití čisticího prostředku, který je vhodný pro tento konkrétní účel.
- Mycí tablety se u krátkých programů zcela nerozpustí. Abyste zabránili usazování zbytků mycího prostředku na nádobí, doporučujeme používat tablety s dlouhými programy.
- Vždy používejte správné množství mycího prostředku. Nedostatečné množství mycího prostředku může způsobit špatné výsledky mytí a usazování povlaku či vodních skvrn na nádobí z důvodu tvrdé vody. Použití přílišného množství mycího prostředku s měkkou nebo změkčenou vodou zanechává zbytky mycího prostředku na nádobí. Upravte množství mycího prostředku na základě tvrdosti vody. Řiďte se pokyny na balení mycího prostředku.
- Vždy používejte správné množství leštidla. Nedostatečné dávkování leštidla zhoršuje výsledky sušení.

- Použití přílišného množství leštidla vede k modravému potahu na nádobí.
- Ujistěte se, zda je správný stupeň změkčovače vody. Pokud je stupeň příliš vysoký, zvýšené množství soli ve vodě může vést k reznutí příborů.

10.3 Co dělat, pokud chcete přestat používat mycí tablety

Než začnete odděleně používat mycí prostředek, sůl a leštidlo, proveďte následující postup.

1. Nastavte nejvyšší stupeň změkčovače vody.
2. Ujistěte se, že je zásobník na sůl a dávkovač leštidla plný.
3. Nastavte nejkratší program s oplachovací fází. Nepoužívejte mycí prostředek a nevkládejte nic do košů.
4. Po dokončení programu nastavte změkčovač vody na stupeň tvrdosti vody v místě vašeho bydliště.
5. Seřídte dávkování leštidla.
6. Zapněte signalizaci prázdného dávkovače leštidla.

10.4 Plnění košů

- Vždy využijte celý objem košů.
- Spotřebič používejte pouze k mytí nádobí, které lze mýt bezpečně v myčce.
- Nemyjte ve spotřebiči nádobí vyrobené ze dřeva, rohoviny, hliníku, cínu a mědi, jelikož by mohlo prasknout, zohýbat se, vyblednout nebo se na něm mohou vytvořit důlky.
- Nemyjte ve spotřebiči předměty, které sají vodu (houby, hadry).
- Duté nádobí (např. šálky, sklenice, hrnce) pokládejte dnem vzhůru.

- Přesvědčte se, že se sklenice vzájemně nedotýkají.
- Lehké kusy vložte do horního koše. Dbejte na to, aby se jednotlivé kusy nádobí nehýbaly.
- Malé kusy nádobí a příbory vložte do košíčku na příbory.
- Před spuštěním programu zkontrolujte, zda se ostříkovací ramena mohou volně otáčet.

10.5 Před spuštěním programu

Před spuštěním zvoleného programu se ujistěte, že:

- Filtry jsou čisté a správně nainstalované.
- Víčko zásobníku na sůl je dotažené.
- Ostříkovací ramena nejsou zanesená.
- Je doplněno dostatečné množství soli a leštidla (pokud nepoužíváte kombinované mycí tablety).
- Rozmístění nádobí v koších je správné.
- Program je vhodný pro daný druh náplně a stupeň zašpinění.
- Používá se správné množství mycího prostředku.

10.6 Vyprazdňování košů

1. Nádobí před vyjmutím z myčky nechte vychladnout. Horké nádobí se snadněji poškodí.
2. Nejprve vyprázdněte dolní koš a teprve poté horní.



Po dokončení programu může na vnitřních plochách spotřebiče stále zůstat voda.

11. ČIŠTĚNÍ A ÚDRŽBA



VAROVÁNÍ!

Před čištěním nebo údržbou spotřebič vždy vypněte a vytáhněte síťovou zástrčku ze zásuvky.



Znečištěné filtry a ucpaná ostříkovací ramena snižují výsledky mytí. Pravidelně je kontrolujte a v případě potřeby je vyčistěte.

11.1 Čištění filtrů

System filtru se skládá ze tří částí.

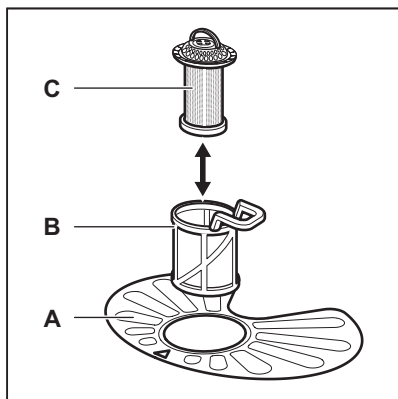

1. Otočte filtrem (B) proti směru hodinových ručiček a vyndejte jej.

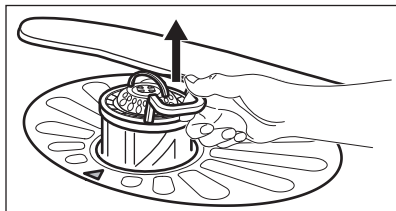
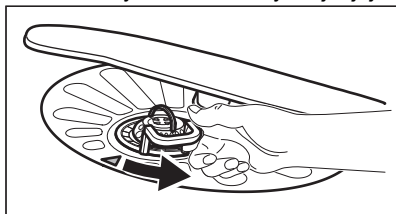

2. Vyndejte filtr (C) ze sestavy filtru (B).

3. Vyjměte plochý filtr (A).

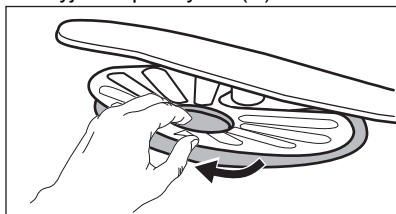

4. Filtry omyjte.

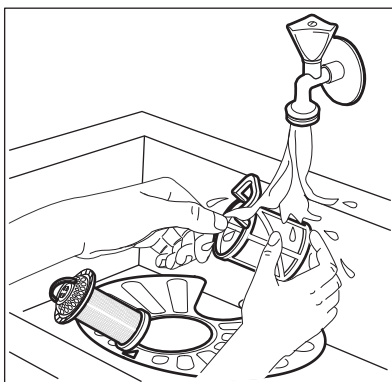

5. Zkontrolujte, zda ve sběrné jínce nebo kolem ní nejsou žádné zbytky jídla a nečistot.

6. Vložte zpět plochý filtr (A). Ujistěte se, že je správně umístěn pod dvěma vodicími drážkami.

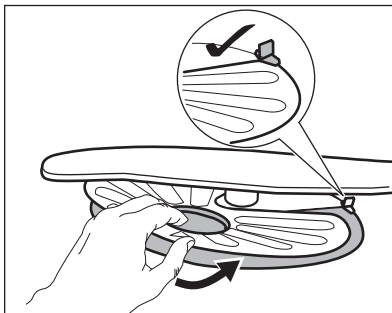

7. Sestavte filtry (B) a (C).

8. Vložte zpět filtr (B) do plochého filtru (A). Otočte jím po směru hodinových ručiček, dokud se nezajistí.

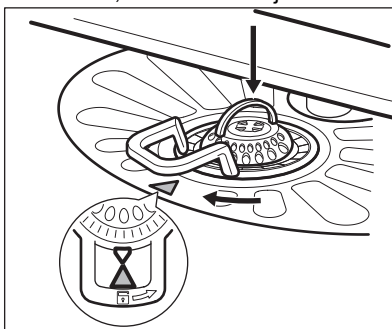

**POZOR!**

Nesprávné umístění filtrů může mít za následek špatné výsledky mytí a poškození spotřebiče.

11.2 Čištění ostříkovacích ramen

Ostříkovací ramena nevyjímejte. Jestliže se otvory v ostříkovacích ramenech zanesou nečistotami, odstraňte je úzkým špičatým předmětem.

11.3 Čištění vnějších ploch

- Vyčistěte spotřebič vlhkým měkkým hadrem.
- Používejte pouze neutrální mycí prostředky.
- Nepoužívejte prostředky s drsnými částicemi, drátěnky nebo rozpouštědla.

11.4 Čištění vnitřního prostoru

- Pečlivě očistěte spotřebič včetně pryžového těsnění dvířek vlhkým měkkým hadříkem.
- Pokud pravidelně používáte krátké programy, může uvnitř spotřebiče dojít k usazování mastnoty a vodního

kamene. Aby k tomu nedocházelo, doporučujeme nejméně dvakrát měsíčně spustit dlouhý program.

- K uchování nejlepšího výkonu vašeho spotřebiče doporučujeme každý měsíc použít speciální čisticí prostředek pro myčky nádobí. Řiďte se pečlivě pokyny na balení výrobku.

11.5 Odstraňování cizích předmětů

Po každém použití myčky nádobí zkontrolujte filtry a jímku. Cizí předměty (např. kusy skla, plasty, kosti nebo párátko, apod.) snižují mycí výkon a mohou způsobit poškození vypouštěcího čerpadla.

1. Demontujte systém filtrů dle pokynů v této části.
2. Jakékoliv cizí předměty odstraňte ručně.

**POZOR!**

Pokud nemůžete předměty odstranit, obraťte se na autorizované servisní středisko.

3. Namontujte filtry zpět dle pokynů v této části.

12. ODSTRAŇOVÁNÍ ZÁVAD

**VAROVÁNÍ!**

Nesprávná oprava spotřebiče může představovat riziko pro bezpečnost uživatele. Jakékoliv opravy musí provést kvalifikovaný personál.

Většinu problémů, které se objeví, lze vyřešit bez nutnosti kontaktovat autorizované servisní středisko.

Informace o možných potížích naleznete v níže uvedené tabulce.

U některých problémů se na displeji zobrazí výstražný kód.

Problém a výstražný kód	Možná příčina a řešení
Spotřebič nelze zapnout.	<ul style="list-style-type: none"> • Ujistěte se, že je síťová zástrčka připojená do síťové zásuvky. • Ujistěte se, že žádná pojistka v pojistkové skříňce není poškozená.

Problém a výstražný kód	Možná příčina a řešení
Nespouští se program.	<ul style="list-style-type: none"> • Přesvědčte se, že jsou dvířka spotřebiče zavřena. • Stiskněte Start. • Pokud je nastaven odložený start, zrušte nastavení nebo vyčkejte do konce odpočítávání. • Spotřebič zregeneruje pryskyřici uvnitř změkčovače vody. Délka trvání této činnosti je přibližně 5 minut.
Spotřebič se neplní vodou. Na displeji se zobrazuje i10 nebo i11 .	<ul style="list-style-type: none"> • Ujistěte se, že je vodovodní kohoutek otevřený. • Ujistěte se, že tlak vody není příliš nízký. Ohledně těchto informací se obraťte na místní vodárenskou společnost. • Ujistěte se, že vodovodní kohoutek není zanesený. • Ujistěte se, že není zanesený filtr v přívodní hadici. • Ujistěte se, že přívodní hadice není zauzlená či zohýbaná.
Spotřebič nevypouští vodu. Na displeji se zobrazuje i20 .	<ul style="list-style-type: none"> • Ujistěte se, že není zanesený sifon dřezu. • Ujistěte se, že není zanesený systém vnitřních filtrů. • Ujistěte se, že vypouštěcí hadice není zauzlená či zohýbaná.
Je aktivován bezpečnostní systém proti vyplavení. Na displeji se zobrazuje i30 .	<ul style="list-style-type: none"> • Zavřete vodovodní kohoutek. • Ujistěte se, že je spotřebič nainstalován správně. • Ujistěte se, že jsou koše naplněny dle pokynů v návodu k použití.
Porucha snímače vodní hladiny. Na displeji se zobrazuje i41 – i44 .	<ul style="list-style-type: none"> • Přesvědčte se, že jsou filtry čisté. • Spotřebič vypněte a opět zapněte.
Porucha mycího čerpadla nebo vypouštěcího čerpadla. Na displeji se zobrazuje i51 – i59 nebo i5A – i5F .	<ul style="list-style-type: none"> • Spotřebič vypněte a opět zapněte.
Teplota vody uvnitř spotřebiče je příliš vysoká nebo došlo k poruše snímače teploty. Na displeji se zobrazuje i61 nebo i69 .	<ul style="list-style-type: none"> • Teplota vody na přívodu nesmí překročit 60 °C. • Spotřebič vypněte a opět zapněte.
Technická porucha spotřebiče. Na displeji se zobrazuje iC0 nebo iC3 .	<ul style="list-style-type: none"> • Spotřebič vypněte a opět zapněte.
Hladina vody uvnitř spotřebiče je příliš vysoká. Na displeji se zobrazuje iF1 .	<ul style="list-style-type: none"> • Spotřebič vypněte a opět zapněte. • Přesvědčte se, že jsou filtry čisté. • Ujistěte se, že je vypouštěcí hadice nainstalována ve správné výšce nad podlahou. Viz pokyny k instalaci.

Problém a výstražný kód	Možná příčina a řešení
Spotřebič se během chodu několikrát zastaví a spustí.	<ul style="list-style-type: none"> To je normální. Zajišťují se tím optimální výsledky čištění a úspora energie.
Program probíhá příliš dlouho.	<ul style="list-style-type: none"> Zvolením funkce TimeManager zkrátíte délku programu. Pokud je nastavena funkce odloženého startu, zrušte nastavenou prodlevu nebo vyčkejte do konce odpočítávání.
Zobrazená délka trvání programu se liší od délky trvání v tabulce s hodnotami spotřeby.	<ul style="list-style-type: none"> Viz tabulku s hodnotami spotřeby v kapitole „Programy“.
Na displeji se zvýší zbývající čas a přeskočí téměř na konec programu.	<ul style="list-style-type: none"> Nejde o závadu. Spotřebič pracuje správně.
Malý únik z dvířek spotřebiče.	<ul style="list-style-type: none"> Spotřebič není vyrovnaný. Povolte či utáhněte seřiditelné nožičky (je-li to možné). Dvířka spotřebiče nejsou vystředěná vzhledem k vaně spotřebiče. Seřďte zadní nožičku (je-li to možné).
Dvířka spotřebiče se obtížně zavírají.	<ul style="list-style-type: none"> Spotřebič není vyrovnaný. Povolte či utáhněte seřiditelné nožičky (je-li to možné). Části nádobí přečnívají z košů.
Dvířka spotřebiče se otevírají během mycího programu.	<ul style="list-style-type: none"> Funkce AirDry je zapnutá. Funkci můžete vypnout. Viz část „Nastavení“.
Z vnitřku spotřebiče vychází rachocení či klepání.	<ul style="list-style-type: none"> Nádobí není správně rozmístěno v koších. Viz brožurku o plnění košů. Ujistěte se, že se mohou ostříkovací ramena volně otáčet.
Spotřebič vyhodí pojistky.	<ul style="list-style-type: none"> Nedostatečná intenzita elektrického proudu k současnému napájení všech používaných spotřebičů. Zkontrolujte hodnoty intenzity elektrického proudu u zásuvky a pojistek nebo vypněte jeden z používaných spotřebičů. Vnitřní elektrická závada na spotřebiči. Obraťte se na autorizované servisní středisko.



Viz část „**Před prvním použitím**“, „**Denní používání**“ nebo „**Tipy a rady**“, kde můžete nalézt další možné příčiny.

Po kontrole spotřebiče jej vypněte a znovu zapněte. Pokud se problém objeví znovu, obraťte se na autorizované servisní středisko.

V případě výstražných kódů, které nejsou popsány v tabulce, se obraťte na autorizované servisní středisko.



VAROVÁNÍ!

Nedoporučujeme spotřebič používat, dokud není problém zcela opraven. Vypojte spotřebič ze zásuvky a nezapojte jej zpět, dokud si nejste jistí, že funguje správně.

12.1 Nádobí není dostatečně umyté nebo suché

Problém	Možná příčina a řešení
Špatné výsledky mytí.	<ul style="list-style-type: none"> • Viz „Denní používání“, „Tipy a rady“ a leták o plnění košů. • Používejte intenzivnější mycí programy. • Vyčistěte trysky ostřikovacích ramen a filtr. Řiďte se částí „Čištění a údržba“.
Špatné výsledky sušení.	<ul style="list-style-type: none"> • Nádobí bylo ponecháno příliš dlouho uvnitř zavřeného spotřebiče. • Došlo leštidlo nebo je nedostatečné dávkování leštidla. Nastavte dávkování leštidla na vyšší stupeň. • Plastové předměty mohou vyžadovat osušení utěrkou. • Nejlepších výsledků sušení dosáhnete, když zapnete funkci XtraDry a nastavíte AirDry. • Doporučujeme vždy používat leštidlo, a to i společně s kombinovanými mycími tabletami.
Na nádobí a skle jsou bílé šmouhy nebo modravý potah.	<ul style="list-style-type: none"> • Uvolňuje se příliš velké množství leštidla. Nastavte množství leštidla na nižší stupeň. • Nadměrné množství mycího prostředku.
Na sklenicích a nádobí jsou skvrny a zaschlé vodní kapky.	<ul style="list-style-type: none"> • Uvolňuje se příliš malé množství leštidla. Nastavte množství leštidla na vyšší stupeň. • Příčinou může být kvalita leštidla.
Nádobí je mokré.	<ul style="list-style-type: none"> • Nejlepších výsledků sušení dosáhnete, když zapnete funkci XtraDry a nastavíte AirDry. • Program neobsahuje sušicí fázi nebo obsahuje pouze sušicí fázi při nízké teplotě. • Dávkovač leštidla je prázdný. • Příčinou může být kvalita leštidla. • Příčinou může být kvalita mycích tablet. Zkuste jinou značku nebo zapněte dávkovač leštidla a použijte leštidlo spolu s mycími tabletami.
Vnitřek spotřebiče je vlhký.	<ul style="list-style-type: none"> • Nejedná se o závadu spotřebiče. Způsobuje to vlhkost vzduchu, který kondenzuje na stěnách spotřebiče.
Během mytí dochází k nadměrnému pění.	<ul style="list-style-type: none"> • Používejte pouze mycí prostředek pro myčky nádobí. • Dochází k úniku leštidla z dávkovače. Kontaktujte autorizované servisní středisko.
Na přiborech jsou stopy rzi.	<ul style="list-style-type: none"> • Ve vodě používané k mytí je příliš mnoho soli. Viz „Nastavení změkčovače vody“. • Přístroje ze stříbra a nerezové oceli byly vloženy dohromady. Vyvarujte se vložení stříbrných a nerezových přístrojů blízko sebe.

Problém	Možná příčina a řešení
Po dokončení programu jsou v dávkovači zbytky mycího prostředku.	<ul style="list-style-type: none"> • Mycí tableta se vzpříčila v dávkovači, a proto nebyla plně rozpuštěna vodou. • Voda nemůže vymýt mycí prostředek z dávkovače. Ujistěte se, že není ostříkovací rameno zablokované či ucpané. • Ujistěte se, že nádobí v koši nebrání víčku dávkovače mycího prostředku v otevření.
Zápach uvnitř spotřebiče.	<ul style="list-style-type: none"> • Viz „Čištění vnitřního prostoru“.
Usazeniny vodního kamene na nádobí, ve vaně nebo na vnitřní straně dvířek.	<ul style="list-style-type: none"> • Hladina soli je nízko, zkontrolujte kontrolku doplnění soli. • Víčko zásobníku na sůl je uvolněné. • Vaše voda z vodovodu je tvrdá. Viz „Nastavení změkčovače vody“. • Dokonce i při použití kombinovaných mycích tablet použijte sůl a nastavte regeneraci změkčovače vody. Viz „Nastavení změkčovače vody“. • Pokud usazeniny vodního kamene stále přetrvávají, vyčistěte spotřebič pomocí prostředků, které jsou vhodné pro tento konkrétní účel. • Použijte jiný mycí prostředek. • Obrat'te se na výrobce mycího prostředku.
Matné, zbarvené či našťipnuté nádobí.	<ul style="list-style-type: none"> • Ujistěte se, že do spotřebiče vkládáte pouze nádobí, které lze bezpečně mýt v myčce nádobí. • Koš plňte a vyprazdňujte opatrně. Viz leták o plnění košů. • Křehké kusy nádobí vložte do horního koše.



Ohledně dalších možných příčin viz části „**Před prvním použitím**“, „**Denní používání**“ nebo „**Tipy a rady**“.

13. TECHNICKÉ ÚDAJE

Rozměry	Šířka / výška / hloubka (mm)	600 / 850 / 625
Připojení k elektrické síti ¹⁾	Napětí (V)	220 - 240
	Frekvence (Hz)	50
Tlak přívodu vody	Min. / max. bar (Mpa)	0.5 (0.05) / 8 (0.8)
Přívod vody	Studená nebo horká voda ²⁾	max. 60 °C
Kapacita	Jídelní soupravy	13

Spotřeba energie ³⁾	Pohotovostní režim (W)	5.0
	Režim vypnuto (W)	0.50

1) Pro ostatní hodnoty viz typový štítek.

2) Pokud odebíráte horkou vodu z alternativních zdrojů energie (např. solární panely), použijte tuto horkou vodu ke snížení spotřeby energie.

3) V souladu s nařízením 1059/2010.

13.1 Odkaz na databázi EU EPREL

QR kód na energetickém štítku dodaném se spotřebičem nabízí internetový odkaz na registraci tohoto spotřebiče v databázi EU EPREL. Uchovejte si energetický štítek pro referenční potřeby s návodem k použití a všemi ostatními dokumenty dodanými s tímto spotřebičem.

Rovněž lze informace týkající se výkonu produktu nalézt v databázi EPREL

prostřednictvím odkazu <https://eprel.ec.europa.eu> a pomocí názvu modelu a výrobního čísla, které naleznete na typovém štítku spotřebiče. Viz část „Popis spotřebiče“.

Pro podrobnější informace o energetickém štítku navštivte www.theenergylabel.eu.

14. POZNÁMKY K OCHRANĚ ŽIVOTNÍHO PROSTŘEDÍ

Recyklujte materiály označené symbolem . Obaly vyhodte do příslušných odpadních kontejnerů k recyklaci. Pomáhejte chránit životní prostředí a lidské zdraví a recyklovat elektrické a elektronické spotřebiče

určené k likvidaci. Spotřebiče označené příslušným symbolem  nelikvidujte spolu s domovním odpadem. Spotřebiče odevzdejte v místním sběrném dvoře nebo kontaktujte místní úřad.

OBSAH

1. BEZPEČNOSTNÉ INFORMÁCIE.....	25
2. BEZPEČNOSTNÉ POKYNY.....	27
3. POPIS PRODUKTU.....	29
4. OVLÁDACÍ PANEL.....	30
5. PROGRAMY.....	30
6. NASTAVENIA.....	32
7. VOLITEĽNÉ FUNKCIE.....	35
8. PRED PRVÝM POUŽITÍM.....	36
9. KAŽDODENNÉ POUŽÍVANIE.....	37
10. TIPY A RADY.....	39
11. OŠETROVANIE A ČISTENIE.....	41
12. RIEŠENIE PROBLÉMOV.....	43
13. TECHNICKÉ ÚDAJE.....	47

MYSLÍME NA VÁS

Ďakujeme, že ste si kúpili spotrebič značky Electrolux. Vybrali ste si výrobok, ktorý v sebe skrýva desaťročia odborných skúseností a inovácií. Je dômyselný a štýlový a pri jeho navrhovaní sme mysleli predovšetkým na vás. Pri každom použití si tak môžete byť istí, že dosiahnete vynikajúce výsledky.

Vitajte vo svete Electrolux.

Navštívte našu stránku, kde nájdete:



Rady ohľadne používania, brožúry, návody na riešenie problémov a informácie o opravách:

www.electrolux.com/support



Zaregistrujte si svoj spotrebič a využívajte ešte lepší servis:

www.registerelectrolux.com



Príslušenstvo, spotrebný materiál a originálne náhradné diely pre spotrebič si môžete kúpiť na stránke:

www.electrolux.com/shop

STAROSTLIVOSŤ A SLUŽBY ZÁKAZNÍKOM

Vždy používajte originálne náhradné diely.

Keď budete kontaktovať autorizované servisné stredisko, nezabudnite si pripraviť nasledujúce údaje: model, číslo výrobku, sériové číslo.

Tieto informácie nájdete na typovom štítku.

⚠ Varovanie/upozornenie – Bezpečnostné pokyny

ℹ Všeobecné informácie a tipy

🌿 Ochrana životného prostredia

Vyhradzujeme si právo na zmeny bez predchádzajúceho upozornenia.

1. ⚠ BEZPEČNOSTNÉ INFORMÁCIE

Pred inštaláciou a používaním spotrebiča si pozorne prečítajte priložený návod na používanie. Výrobca

nezodpovedá za zranenia ani za škody spôsobené nesprávnou montážou alebo používaním. Tieto pokyny uskladnite na bezpečnom a prístupnom mieste, aby ste do nich mohli v budúcnosti nahliadnuť.

1.1 Bezpečnosť detí a zraniteľných osôb

- Tento spotrebič smú používať deti staršie ako 8 rokov a osoby so zníženou fyzickou, zmyslovou alebo psychickou spôsobilosťou alebo nedostatkom skúseností a znalostí, iba ak sú pod dozorom zodpovednej osoby alebo ak boli zodpovednou osobou poučené o bezpečnom používaní spotrebiča a rozumejú prípadným rizikám.
- Deti od 3 do 8 rokov a osoby s vysokou mierou postihnutia nesmú mať prístup k spotrebiču, pokiaľ nie sú pod nepretržitým dozorom.
- Deti do 3 rokov nesmú mať prístup k spotrebiču, iba ak sú nepretržite pod dohľadom zodpovednej osoby.
- Nedovoľte, aby sa deti hrali so spotrebičom.
- Umývacie/pracie/čistiace prostriedky uschovajte mimo dosahu detí.
- Keď sú dvierka otvorené, nedovoľte deťom a domácim zvieratám, aby sa k nim priblížili.
- Deti nesmú spotrebič bez dozoru čistiť ani vykonávať žiadnu údržbu na spotrebiči.

1.2 Všeobecná bezpečnosť

- Tento spotrebič je určený na používanie v domácnosti a podobnom prostredí, ako sú napr.:
 - vidiecke domy, kuchynky pre zamestnancov v obchodoch, kanceláriách a iných pracovných prostrediach,
 - pre klientov v hoteloch, motelloch, penziónoch a iných ubytovacích zariadeniach.
- Nemeňte technické parametre tohto spotrebiča.
- Prevádzkový tlak vody (minimálny a maximálny) musí byť medzi 0.5 (0.05) / 8 (0.8) bar (MPa)
- Dodržiavajte maximálne množstvo 13 súprav riadu.

- Ak je poškodený elektrický napájací kábel, musíte ho dať vymeniť u výrobcu, v autorizovanom servisnom stredisku alebo u kvalifikovanej osoby, aby sa predišlo nebezpečenstvu.
- Príbor vložte do košíka na príbor s ostrými koncami smerom nadol alebo ho vložte do zásuvky na príbor vo vodorovnej polohe s ostrými hranami smerom nadol.
- Spotrebič nenechávajte s otvorenými dverami bez dozoru, aby ste predišli náhorneému šliapnutiu na spotrebič.
- Pred vykonávaním údržby spotrebič vypnite a vytiahnite jeho zástrčku zo sieťovej zásuvky.
- Na čistenie spotrebiča nepoužívajte prúd vody pod tlakom a/alebo paru.
- Ak má spotrebič na základni vetracie otvory, nesmú byť zakryté napr. kobercom.
- Spotrebič treba zapojiť do vodovodnej siete pomocou novej dodanej súpravy hadíc. Staré súpravy hadíc sa nesmú opätovne použiť.

2. BEZPEČNOSTNÉ POKYNY

2.1 Inštalácia



VAROVANIE!

Tento spotrebič smie nainštalovať iba kvalifikovaná osoba.

- Odstráňte všetky obaly.
- Poškodený spotrebič neinštalujte ani nepoužívajte.
- Dodržiavajte pokyny na inštaláciu dodané so spotrebičom.
- Vždy dávajte pozor, ak presúvate spotrebič, pretože je ťažký. Vždy používajte ochranné rukavice a uzavreté obuv.
- Spotrebič neinštalujte ani nepoužívajte na mieste, kde teplota môže klesnúť pod 0 °C.
- Spotrebič nainštalujte na bezpečné a vhodné miesto, ktoré spĺňa požiadavky na inštaláciu.

2.2 Zapojenie do elektrickej siete



VAROVANIE!

Nebezpečenstvo požiaru a zásahu elektrickým prúdom.

- Spotrebič musí byť uzemnený.
- Uistite sa, že parametre na typovom štítku sú kompatibilné s elektrickým napätím zdroja napájania.
- Vždy používajte správne nainštalovanú zásuvku odolnú proti nárazom.
- Nepoužívajte viaczásuvkové adaptéry ani predlžovacie káble.
- Uistite sa, že zástrčka a prívodný elektrický kábel nie sú poškodené. Ak prívodný elektrický kábel spotrebiča treba vymeniť, túto operáciu smie urobiť iba pracovník autorizovaného servisného strediska.

- Sieťovú zástrčku pripojte do sieťovej zásuvky až po dokončení inštalácie. Po inštalácii sa uistite, že máte prístup k sieťovej zástrčke.
- Spotrebič neodpájajte ťahaním za napájací kábel. Vždy ťahajte za sieťovú zástrčku.
- Tento spotrebič je vybavený 13 A sieťovou zástrčkou. Ak je potrebné vymeniť poistku sieťovej zástrčky, použite iba 13 A ASTA (BS 1362) poistku (Iba Veľká Británia a Írsko).

2.3 Pripojenie na vodovodné potrubie

- Vodné hadice nesmiete poškodiť.
- Pred pripojením k novým potrubiam alebo potrubiam, ktoré boli opravené alebo vybavené novými zariadeniami (vodomery atď.), nechajte vodu stiecť, kým nebude čistá a číra.
- Uistite sa, že počas alebo po prvom použití spotrebiča neuniká viditeľné voda.
- Ak je prírodná hadica poškodená, okamžite zatvorte vodovodný kohútik a vytiahnite zástrčku zo zásuvky elektrickej siete. Kontaktujte autorizované servisné stredisko, aby vymenili prírodnú hadicu.

2.4 Použitie

- Horľavé produkty alebo predmety, ktoré obsahujú horľavé látky, nekladajte do spotrebiča, do jeho blízkosti ani naň.
- Umývacie prostriedky sú nebezpečné. Dodržiavajte bezpečnostné pokyny na obale umývacích/pracích prostriedkov.
- Nepite a nehrajte sa s vodou v spotrebiči.
- Nevyberajte riad zo spotrebiča, kým sa neskončí program. Na riade môžu zostať zvyšky umývacieho prostriedku.
- Na otvorené dvierka spotrebiča nekladte predmety ani nevyvíjajte tlak.
- Spotrebič môže vypustiť horúcu paru, ak otvoríte dvierka počas behu programu.

2.5 Vnútorne osvetlenie



VAROVANIE!

Hrozí nebezpečenstvo poranenia.

- Informácie o žiarovke/žiarovkách vnútri tohto výrobku a náhradných dieloch osvetlenia, ktoré sa predávajú samostatne: Tieto žiarovky sú navrhnuté tak, aby odolali extrémnym podmienkam v domácich spotrebičoch, ako napr. teplota, vibrácie, vlhkosť, alebo slúžia ako ukazovatele prevádzkového stavu spotrebiča. Nie sú určené na používanie iným spôsobom a nie sú vhodné na osvetlenie priestorov v domácnosti.
- Ak treba vymeniť vnútorné osvetlenie, obráťte sa na autorizované servisné stredisko.

2.6 Servis

- Ak treba dať spotrebič opraviť, obráťte sa na autorizované servisné stredisko. Používajte iba originálne náhradné diely.
- Nezabudnite, že vlastnoručná alebo neprofesionálna oprava môže mať bezpečnostné následky a mohla by spôsobiť zánik záruky.
- Nasledovné náhradné diely budú dostupné po dobu 7 rokov od ukončenia predaja modelu: motor, obehové a vypúšťacie čerpadlo, ohrievače a ohrevné telesá, vrátane tepelných čerpadiel, potrubí a súvisiaceho vybavenia vrátane hadíc, ventilov, filtrov a systémov Aquastop, štruktúrne a vnútorné časti vzťahujúce sa na montážne súpravy dverí, dosky s plošnými spojmi, elektronické displeje, tlakové spínače, termostaty a senzory, softvér a firmvér vrátane resetovacieho softvéru. Upozorňujeme, že niektoré z týchto dielov môžu byť dostupné iba pre profesionálnych opravárov, a že nie všetky náhradné diely sú vhodné pre všetky modely.
- Nasledovné náhradné diely budú dostupné po dobu 10 rokov od ukončenia predaja modelu: závesy a tesnenia dverí, iné tesnenia,

sprchovacie ramená, odtokové filtre, vnútorné držiaky a plastové periférie, ako napr. koše a pokrievky.

- Spotrebič odpojte od elektrickej siete.
- Odrežte elektrický kábel a zlikvidujte ho.
- Odstráňte západku dvierok, aby ste zabránili uviaznutiu detí a domácich zvierat v spotrebiči.

2.7 Likvidácia



VAROVANIE!

Nebezpečenstvo poranenia alebo udusenía.

3. POPIS PRODUKTU



Obrázok nižšie je iba všeobecným prehľadom výrobku. Podrobnejšie informácie nájdete v iných kapitolách a/alebo dokumentoch poskytnutých so spotrebičom.

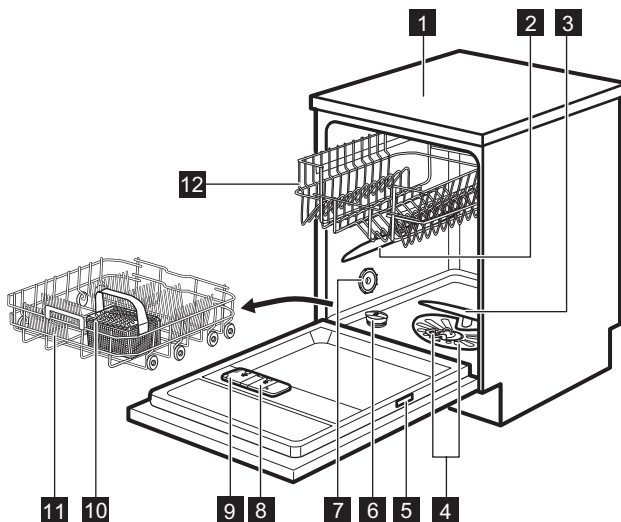

- | | |
|-----------------------------------|--|
| 1 Pracovná plocha | 8 Dávkač leštidla |
| 2 Horné sprchovacie rameno | 9 Dávkač umývacieho prostriedku |
| 3 Dolné sprchovacie rameno | 10 Košík na príbor |
| 4 Filtre | 11 Dolný kôš |
| 5 Typový štítok | 12 Horný kôš |
| 6 Zásobník na soľ | |
| 7 Vetrací otvor | |

4. OVLÁDACÍ PANEL

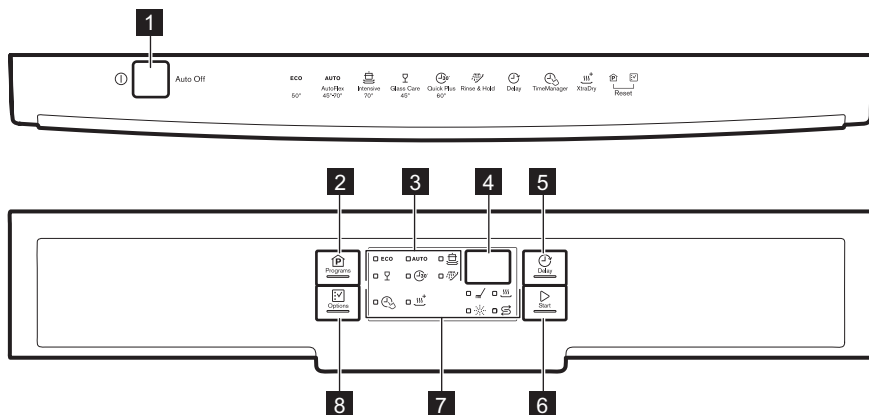





- | | |
|-----------------------------------|----------------------------------|
| 1 Tlačidlo Zap/Vyp | 6 Tlačidlo Start |
| 2 Tlačidlo Programs | 7 Ukazovatele |
| 3 Ukazovatele programov | 8 Tlačidlo Options |
| 4 Displej | |
| 5 Tlačidlo Delay | |

4.1 Ukazovatele

Ukazovateľ	Popis
	Fáza umývania. Rozsvieti sa počas fázy umývania.
	Fáza sušenia. Sviety sa počas fázy sušenia.
	Ukazovateľ TimeManager.
	Ukazovateľ XtraDry.
	Ukazovateľ stavu leštidla. Počas programu nikdy nesvieti.
	Ukazovateľ stavu soli. Počas programu nikdy nesvieti.

5. PROGRAMY

Poradie programov v tabuľke nemusí zodpovedať ich poradiu na ovládacom paneli.

Program	Stupeň znečistenia Druh náplne	Fázy programu	Voliteľné funkcie
ECO 1)	<ul style="list-style-type: none"> • Bežné znečistenie • Porcelán a jedálenský príbor 	<ul style="list-style-type: none"> • Predumývanie • Umývanie 50 °C • Oplachovanie • Sušenie 	<ul style="list-style-type: none"> • TimeManager • XtraDry
AUTO 2)	<ul style="list-style-type: none"> • Všetko • Porcelán, jedálenský príbor, hrnce a panvice 	<ul style="list-style-type: none"> • Predumývanie • Umývanie od 45 °C do 70 °C • Oplachovanie • Sušenie 	<ul style="list-style-type: none"> • XtraDry
	<ul style="list-style-type: none"> • Silné znečistenie • Porcelán, jedálenský príbor, hrnce a panvice 	<ul style="list-style-type: none"> • Predumývanie • Umývanie 70 °C • Oplachovanie • Sušenie 	<ul style="list-style-type: none"> • TimeManager • XtraDry
 3)	<ul style="list-style-type: none"> • Nezaschnuté nečistoty • Porcelán a jedálenský príbor 	<ul style="list-style-type: none"> • Umývanie 60 °C alebo 65 °C • Oplachovanie 	<ul style="list-style-type: none"> • XtraDry
	<ul style="list-style-type: none"> • Bežné alebo mierne znečistenie • Jemný porcelán a sklo 	<ul style="list-style-type: none"> • Umývanie 45 °C • Oplachovanie • Sušenie 	<ul style="list-style-type: none"> • XtraDry
 4)	<ul style="list-style-type: none"> • Všetko 	<ul style="list-style-type: none"> • Predumývanie 	-

1) Tento program ponúka najúčinnjšie využitie vody a energie pri bežne znečistených riadoch a príboroch. Toto je štandardný program pre skúšobne. Tento program slúži na posúdenie súladu s nariadením Komisie, ktorým sa stanovujú požiadavky na ekodizajn umývačiek riadu pre domácnosť (EÚ) č. 2019/2022.





2) Spotrebič rozoznáva stupeň znečistenia a množstvo riadu v košoch. Automaticky upravuje teplotu a množstvo vody, spotrebu energie a trvanie programu.

3) Tento program je vhodný na umývanie náplne alebo polovičnej náplne s čerstvým znečistením. Ponúka dobré výsledné umytie za krátky čas.

4) S týmto programom môžete rýchlo opláchnuť zvyšky jedla z riadu a predísť tvorbe zápachu v spotrebiči. Pri tomto programe nepoužívajte umývací prostriedok.

5.1 Spotreba

Program ^{1) 2)}	Voda (l)	Energia (kWh)	Trvanie (min)
ECO	9.9 ³⁾ / 9.9 ⁴⁾	0.920 ³⁾ / 0.936 ⁴⁾	237 ³⁾ / 237 ⁴⁾
AUTO	6 - 12	0.6 - 1.5	44 - 160

Program 1) 2)	Voda (l)	Energia (kWh)	Trvanie (min)
	14 - 15	1.5 - 1.7	155 - 171
	10	0.8	30
	13 - 14	1.0 - 1.1	75 - 85
	5	0.1	14

1) Hodnoty ovplyvňujú: tlak a teplota vody, kolísanie napätia v elektrickej sieti, voliteľné funkcie, množstvo riadu a stupeň jeho znečistenia.

2) Hodnoty pre iné programy ako ECO sú iba orientačné.

3) V súlade s nariadením č. 1016/2010.

4) V súlade s nariadením č. 2019/2022.

5.2 Informácie pre skúšobne

Ak chcete získať informácie potrebné na preskúšanie výkonnosti (napr. podľa EN60436), pošlite e-mail na adresu:

info.test@dishwasher-production.com

Vo vašej žiadosti zahrňte číslo výrobu (PNC) uvedené na typovom štítku.

V prípade akýchkoľvek ďalších otázok ohľadom vašej umývačky si pozrite servisnú knižku dodanú s vaším spotrebičom.

6. NASTAVENIA

6.1 Režim výberu programu a používateľský režim

Keď je spotrebič v režime výberu programu, môžete nastaviť program a vojsť do používateľského režimu.

Nastavenia dostupné v používateľskom režime:

- Úroveň zmäkčovača vody podľa tvrdosti vody.
- Zapnutie alebo vypnutie ukazovateľa doplnenia leštidla.
- Zapnutie alebo vypnutie funkcie AirDry.

Keďže si spotrebič zapamätá uložené nastavenia, nie je potrebné ho konfigurovať pred každým cyklom.

Nastavenie režimu výberu programu

Spotrebič je v režime výberu programu, keď svieti ukazovateľ programu **ECO** a na displeji je zobrazené trvanie programu.

Po zapnutí je spotrebič štandardne v režime výberu programu. Ak nie je, nastavte režim výberu programu nasledovným spôsobom:

Naraz stlačte a podržte **Programs a Options**, až kým spotrebič nebude v režime výberu programu.

Vstup do používateľského režimu

Skontrolujte, či je spotrebič v režime výberu programu.

Ak chcete vstúpiť do používateľského režimu, súčasne stlačte a podržte tlačidlá

Delay a Start, až kým ukazovatele **ECO, AUTO** a  nezačnú blikať a displej nebude prázdny.

6.2 Zmäkčovač vody

Zmäkčovač vody odstraňuje minerály z pritekajúcej vody, ktoré by inak mali škodlivý vplyv na výsledky umývania a na spotrebič.

Čím vyšší je obsah týchto minerálov, tým tvrdšia je voda. Tvrdosť vody sa meria v príslušných stupniciach.

Tvrdosť vody

Nemecké stupne (°dH)	Francúzske stupne (°fH)	mmol/l	Clarkove stupne	Úroveň zmäkčovača vody
47 - 50	84 - 90	8.4 - 9.0	58 - 63	10
43 - 46	76 - 83	7.6 - 8.3	53 - 57	9
37 - 42	65 - 75	6.5 - 7.5	46 - 52	8
29 - 36	51 - 64	5.1 - 6.4	36 - 45	7
23 - 28	40 - 50	4.0 - 5.0	28 - 35	6
19 - 22	33 - 39	3.3 - 3.9	23 - 27	5 1)
15 - 18	26 - 32	2.6 - 3.2	18 - 22	4
11 - 14	19 - 25	1.9 - 2.5	13 - 17	3
4 - 10	7 - 18	0.7 - 1.8	5 - 12	2
<4	<7	<0.7	< 5	1 2)

1) Nastavenie z výroby.

2) Pri tejto úrovni nepoužívajte soľ.

Bez ohľadu na druh použitého umývacieho prostriedku nastavte vhodnú úroveň tvrdosti vody, aby zostal ukazovateľ doplnenia soli aktívny.



Kombinované umývacie tablety s obsahom soli nie sú dostatočne účinné na zmäkčenie tvrdej vody.

Proces regenerácie

Pre správnu funkciu zmäkčovača vody je potrebná pravidelná regenerácia živice zmäkčovacieho zariadenia. Tento proces je automatický a je súčasťou bežnej prevádzky umývačky.

Zariadenie na zmäkčovanie vody sa musí nastaviť v závislosti od tvrdosti vody vo vašom regióne. Informácie ohľadne tvrdosti vody vo vašom regióne vám poskytne miestna vodárenská spoločnosť. Aby ste dosiahli dobré výsledky umývania, je dôležité nastaviť správnu hladinu zmäkčovača vody.

Keď bolo spotrebované predpísané množstvo vody (pozri hodnoty v tabuľke) od posledného procesu regenerácie, inicializuje sa nový proces regenerácie medzi finálnym opláchnutím a koncom programu.

Úroveň zmäkčovača vody	Množstvo vody (l)
1	250
2	100
3	62

Úroveň zmäkčovača vody	Množstvo vody (l)
4	47
5	25
6	17
7	10
8	5
9	3
10	3

V prípade vysokého nastavenia zmäkčovača vody k nemu môže dôjsť aj uprostred programu, pred oplachovaním (dvakrát za program). Inicializácia regenerácie nemá vplyv na trvanie cyklu, pokiaľ sa nevyskytne uprostred programu alebo na konci programu s krátkou fázou sušenia. V týchto prípadoch predlžuje regenerácia celkovú trvanie programu o dodatočných 5 minút.

Následne môže opláchnutie zmäkčovača vody, ktoré trvá menej než 5 minút, začať v rovnakom cykle alebo na začiatku ďalšieho programu. Táto činnosť zvyšuje celkovú spotrebu vody programu o dodatočné 4 litre a celkovú spotrebu energie programu o dodatočné 2 Wh. Oplachovanie zmäkčovača skončí s úplným vypustením.

Každé vykonané opláchnutie zmäkčovača (teoreticky viac ako jedno v rovnakom cykle) môže predĺžiť trvanie programu o ďalších 5 minút keď k nemu dôjde kedykoľvek na začiatku alebo uprostred programu.



Všetky hodnoty spotreby spomenuté v tejto časti sú stanovené v súlade s práve platným štandardom v laboratórnych podmienkach s tvrdosťou vody 2,5 mmol/L podľa nariadenia 2019/2022 (zmäkčovač vody: úroveň 3). Tlak a teplota vody ako aj kolísanie napätia v elektrickej sieti môžu tieto hodnoty zmeniť.

Nastavenie úrovne zmäkčovača vody

Skontrolujte, či je spotrebič v používateľskom režime.

1. Stlačte tlačidlo **Programs**.
 - Ukazovatele **AUTO** a zhasnú.
 - Ukazovateľ **ECO** naďalej bliká.
 - Na displeji sa zobrazí aktuálne nastavenie: napr. 5 L = úroveň 5.
2. Opakovaným stláčaním tlačidla **Programs** zmeníte nastavenie.
3. Stlačením tlačidla Zap/Vyp potvrdíte nastavenie.

6.3 Ukazovateľ doplnenia leštidla

Leštadlo pomáha osušiť riad bez škvŕn a usadenín.

Leštadlo sa automaticky uvoľňuje pri fáze horúceho oplachovania.

Keď je zásobník na leštadlo prázdny, rozsvieti sa ukazovateľ leštidla, aby vás upozornil na doplnenie leštidla. Ak sú výsledky čistenia uspokojivé iba pri používaní kombinovaných umývacích tabliet, môžete deaktivovať upozornenie na doplnenie leštidla. Pre najlepší výkon sušenia však vždy používajte leštadlo.

Ak použijete štandardný umývací prostriedok alebo kombinované umývacie tablety bez leštidla, indikáciu zapnete, aby ukazovateľ doplnenia leštidla správne fungoval.

Vypnutie ukazovateľa doplnenia leštidla

Skontrolujte, či je spotrebič v používateľskom režime.

1. Stlačte tlačidlo **Options**.
 - Ukazovatele **ECO** a zhasnú.
 - Ukazovateľ **AUTO** naďalej bliká.
 - Na displeji sa zobrazí aktuálne nastavenie.

- $\text{I} \square$ = ukazovateľ doplnenia leštidla zapnutý.
 - $\square \square$ = ukazovateľ doplnenia leštidla vypnutý.
2. Stlačením tlačidla **Options** zmeníte nastavenie.
 3. Stlačením tlačidla Zap/Vyp potvrdíte nastavenie.

6.4 AirDry

AirDry zlepšuje účinnosť sušenia pri nižšej spotrebe energie.

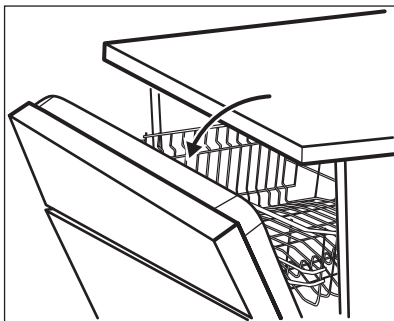

i Počas fázy sušenia sa dverka otvorí automaticky a ostanú pootvorené.

! **UPOZORNENIE!**
Nepokúšajte sa o zatvorenie dveriek spotrebiča do 2 minút od automatického otvorenia. Mohlo by to spôsobiť poškodenie spotrebiča.

Funkcia AirDry sa automaticky zapne so všetkými programami okrem  (ak je k dispozícii).

Ak chcete zlepšiť účinnosť sušenia, pozrite si voliteľnú funkciu XtraDry alebo zapnite AirDry.



UPOZORNENIE!

Ak majú k spotrebiču prístup deti, odporúčame vypnúť funkciu AirDry, keďže by mohlo otvorenie dveriek predstavovať nebezpečenstvo.

Vypnutie AirDry

Skontrolujte, či je spotrebič v používateľskom režime.

1. Stlačte tlačidlo **Delay**.
 - Ukazovatele **ECO** a **AUTO** zhasnú.
 - Ukazovateľ  naďalej bliká.
 - Na displeji sa zobrazí aktuálne nastavenie: $\text{I} \square$ = funkcia AirDry je zapnutá.
2. Stlačením **Delay** zmeníte nastavenie: $\square \square$ = funkcia AirDry je vypnutá.
3. Stlačením tlačidla Zap/Vyp potvrdíte nastavenie.

7. VOLITEĽNÉ FUNKCIE

i Požadované funkcie musíte aktivovať pred každým spustením programu. Voliteľné funkcie nie je možné zapnúť či vypnúť pri spustení programu.

i Tlačidlo Options prepína medzi dostupnými a ich voliteľnými funkciami a ich možnými kombináciami.



Nie všetky voliteľné funkcie sú navzájom kompatibilné. Ak ste zvolili nekompatibilné funkcie, spotrebič automaticky deaktivuje jednu alebo viac funkcií. Svetlík zostanú iba ukazovatele aktívnych funkcií.

 Ak nie je možné voľiteľnú funkciu použiť pre daný program, príslušný ukazovateľ sa nerozsvieti alebo niekoľko sekúnd rýchlo bliká a potom zhasne.

 Zapnutie voľiteľných funkcií môže ovplyvniť spotrebu energie a vody ako aj trvanie programu.

7.1 XtraDry

Aktivujte túto funkciu, aby ste zlepšili výkon sušenia. Použitie funkcie XtraDry môže ovplyvniť trvanie niektorých programov, spotrebu vody a teplotu posledného oplachovania.

XtraDry je trvalou voľiteľnou funkciou pre všetky programy okrem **ECO** a nemusíte ju nastavovať s každým cyklom.

Pri iných programoch je nastavenie XtraDry trvalé a automaticky sa použije pre ďalšie cykly. Túto konfiguráciu môžete kedykoľvek zmeniť.

 Pri každom zapnutí **ECO** sa voľiteľná funkcia XtraDry vypne a treba ju vybrať manuálne.

8. PRED PRVÝM POUŽITÍM

1. **Uistite sa, že aktuálna nastavená úroveň zmäkčovača vody zodpovedá tvrdosti pritekajúcej vody. Ak nie, upravte úroveň zmäkčovača vody.**
 2. Naplňte zásobník na soľ.
 3. Naplňte dávkovač leštidla.
 4. Otvorte vodovodný ventil.
 5. Spustíte program, aby ste odstránili prípadné zvyšky z výroby, ktoré môžu byť stále vnútri spotrebiča. Nepoužívajte umývací prostriedok a do košov nedávajte riad.
- Po spustení programu spotrebič vykoná obnovenie účinnosti zmäkčovača vody, ktoré trvá až 5 minút. Fáza umývania začne až po skončení tohto procesu. Proces sa pravidelne opakuje.

Zapnutím funkcie XtraDry sa vypne funkcia TimeManager a naopak.

Zapnutie XtraDry

Stlačte tlačidlo **Options**, kým sa nerozsvieti ukazovateľ . Na displeji sa zobrazí aktualizované trvanie programu.

7.2 TimeManager

Táto možnosť zvyšuje tlak a teplotu vody. Fázy umývania a sušenia sú kratšie.

Celkové trvanie programu sa skráti približne o 50 %.

Účinnosť umývania je rovnaká ako pri programe s bežným trvaním. Môže sa zhoršiť účinnosť sušenia.

Zapnutie TimeManager

Stlačte tlačidlo **Options**, kým sa nerozsvieti ukazovateľ . Na displeji sa zobrazí aktualizované trvanie programu.

8.1 Zásobník na soľ



UPOZORNENIE!

Používajte iba hrubo zrnú soľ určenú pre umývačky. Jemná soľ zvyšuje riziko korózie.

Soľ sa používa na regeneráciu v zmäkčovači vody a na zabezpečenie dobrých výsledkov umývania pri každodennom používaní.

Plnenie zásobníka na soľ

1. Otočte viečko zásobníka na soľ doľava a vyberte ho.

2. Do zásobníka na soľ nalejte 1 liter vody (iba keď dopĺňate soľ prvýkrát).
3. Do zásobníka na soľ nasypete 1 kg soli (kým nebude plný).

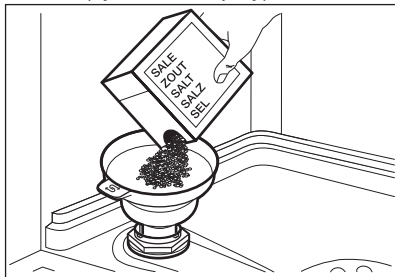

4. Opatrne potraсте lievik za rukoväť, aby sa dostali dnu aj posledné granule.
5. Soľ z okolia otvoru zásobníka na soľ odstráňte.

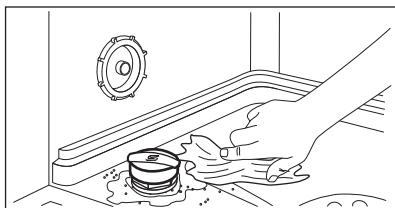

6. Zásobník na soľ zatvorte otočením veka zásobníka doprava.



UPOZORNENIE!

Pri naplňaní zásobníka na soľ z neho môže vyteciť voda a soľ. Po naplnení zásobníka na soľ okamžite spustíte program, aby ste predišli korózii.

8.2 Návod na naplnenie dávkovača leštidla

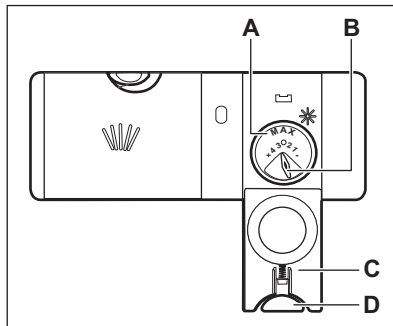

UPOZORNENIE!

Tento priečnik (A) je určený len na leštidlo. Nenapíňajte ho umývacím prostriedkom.



UPOZORNENIE!

Používajte výhradne leštidlo špeciálne určené pre umývačky riadu.

1. Stlačením uvoľňovacieho tlačidla (D) otvoríte veko (C).
2. Leštidlo nalievajte do dávkovača leštidla (A), až kým tekutina nedosiahne úroveň naplnenia „max.“.
3. Rozliate leštidlo odstráňte handričkou, aby ste predišli tvorbe veľkého množstva peny.
4. Zatvorte viečko. Uistite sa, že tlačidlo uvoľnenia je zaistené v polohe.



Uvoľňované množstvo (B) môžete nastaviť do polohy 1 (najmenšie množstvo) až 4 alebo 6 (najväčšie množstvo).

9. KAŽDODENNÉ POUŽÍVANIE

1. Otvorte vodovodný ventil.
2. Stlačením tlačidla Zap/Vyp spotrebič zapnite.

Skontrolujte, či je spotrebič v režime výberu programu.

- Ak svieti ukazovateľ soli, naplňte zásobník na soľ.
- Ak svieti ukazovateľ leštidla, naplňte dávkovač leštidla.

3. Do košov vložte riad.

4. Pridajte umývací prostriedok.
5. Nastavte a spustíte správny program pre daný druh náplne a stupeň jej znečistenia.

9.1 Používanie umývacieho prostriedku

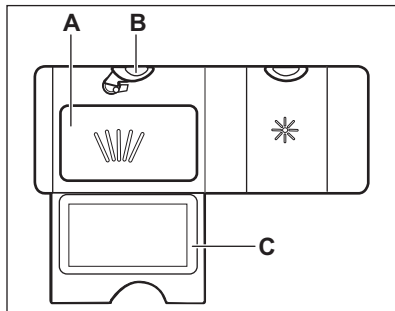

1. Stlačením uvoľňovacieho tlačidla (B) otvoríte kryt (C).
2. Umývací prostriedok vo forme prášku alebo tablety pridajte do priehradky (A).
3. Ak má program fázu predumývania, pridajte malé množstvo umývacieho prostriedku do vnútornej časti dveriek spotrebiča.
4. Zatvorte veko. Skontrolujte, či uvoľňovacie tlačidlo zapadlo na svoje miesto.

9.2 Nastavenie a spustenie programu

Funkcia Auto Off

Táto funkcia znižuje spotrebu energie automatickým vypnutím spotrebiča, keď nie je v prevádzke.

Funkcia sa spustí:

- 5 minút po skončení programu.
- Po 5 minútach, ak sa nespustí program.

Spustenie programu

1. Stlačením tlačidla Zap/Vyp spotrebič zapnete. Skontrolujte, či je spotrebič v režime výberu programu.
2. Zatvorte dverka spotrebiča.
3. Opakovane stláčajte tlačidlo **Programs**, kým sa nerozsvieti ukazovateľ požadovaného programu.

Na displeji sa zobrazí trvanie programu.

4. Nastavte použiteľné funkcie.

5. Stlačením tlačidla **Start** spustíte program.
 - Rozsvieti sa ukazovateľ fázy umývania.
 - Trvanie programu sa bude znižovať po minútach.

Spustenie programu s posunutým štartom

1. Nastavte program.
2. Stláčajte tlačidlo **Delay**, kým sa na displeji nezobrazí čas posunutia, ktorý chcete nastaviť (od 1 do 24 hodín).

Ukazovateľ zvoleného programu začne blikať.

3. Stlačte **Start**.
4. Odpočítavanie spustíte zatvorením dveriek spotrebiča.

Po skončení odpočítavania sa program spustí a ukazovateľ fázy umývania sa rozsvieti.

Otvorenie dveriek spusteného spotrebiča

Ak otvoríte dverka pri spustenom programe, spotrebič sa zastaví. Môže to ovplyvniť spotrebu energie a trvanie programu. Po zatvorení dveriek bude spotrebič pokračovať od bodu, v ktorom bol program prerušený.

i Ak počas fázy sušenia dverka otvoríte na viac ako 30 sekúnd, spustený program sa skončí. Nestane sa tak pri otvorení dveriek funkciou AirDry.

i Do 2 minút od automatického otvorenia dveriek funkciou AirDry sa nepokúšajte o zatvorenie dveriek, keďže by mohlo dôjsť k poškodeniu spotrebiča. Ak neskôr zatvoríte dverka na minimálne 3 minúty, spustený program sa skončí.

Zrušenie posunutého štartu počas odpočítavania

Ak zrušíte posunutý štart, bude potrebné znovu nastaviť program a voliteľné funkcie.

Naraz stlačte a podržte **Programs** a **Options**, až kým spotrebič nebude v režime výberu programu.

Zrušenie programu

Naraz stlačte a podržte **Programs** a **Options**, až kým spotrebič nebude v režime výberu programu.

Pred spustením nového programu skontrolujte, či sa v dávkovači

umývacieho prostriedku nachádza umývací prostriedok.

Koniec programu

Po skončení programu sa na displeji zobrazí 0:00. Ukazovatele fáz sú vypnuté.

Všetky tlačidlá sú neaktívne, okrem tlačidla Zap/Vyp.

1. Stlačte tlačidlo Zap/Vyp alebo počkajte, kým funkcia Auto Off automaticky nevypne spotrebič. Ak otvoríte dvierka pred zapnutím Auto Off, spotrebič sa automaticky vypne.
2. Zatvorte vodovodný kohútik.

10. TIPY A RADY

10.1 Všeobecne

Postupovanie podľa dole uvedených typov vám zaistí optimálnu účinnosť umývania a sušenia pri každodennom používaní a zároveň vám pomôže chrániť životné prostredie.

- Umytie riadu v umývačke podľa pokynov v návode na obsluhu reálne spotrebuje menej vody a energie ako pri ručnom umývaní riadu.
- Umývačku naplňte na plnú kapacitu, aby ste usporili vodu a energiu. Pre najlepšie výsledky umývania usporiadajte riad v košoch podľa pokynov v návode na obsluhu a neprepĺňajte koše.
- Riad ručne neoplachujte. Zvyšuje to spotrebu vody a energie. Keď je to potrebné, zvolte program s fázou predumývania.
- Odstráňte väčšie zvyšky jedla z riadu a vyprázdňte hrnčeky a sklá pred ich vloženíím do spotrebiča.
- Kuchynský riad s pevne privareným alebo pripečeným jedlom pred umytím v spotrebiči namočte alebo mierne oškrabte.
- Uistite sa, že sa jednotlivé kusy riadu v košoch nedotýkajú ani neprekývajú. Iba vtedy môže voda úplne dosiahnuť a umyť riad.
- Prostriedok do umývačky riadu, leštidlo a soľ môžete používať

samostatne alebo môžete použiť kombinované umývacie tablety (napr. „Všetko v 1“). Postupujte podľa pokynov na balení.

- Zvoľte program podľa typu náplne a stupňa znečistenia. **ECO** ponúka najúspornejšie použitie vody a najnižšiu spotrebu energie.
- Na zabránenie tvorby vodného kameňa vnútri spotrebiča:
 - Zásobník na soľ v prípade potreby doplňte.
 - Používajte odporúčané dávkovanie umývacieho prostriedku a leštidla.
 - Skontrolujte, či sa nastavená úroveň zmäkčovača vody zhoduje s tvrdosťou vody vo vašej oblasti.
 - Postupujte podľa pokynov v kapitole „**Starostlivosť a čistenie**“.

10.2 Používanie soli, leštidla a umývacieho prostriedku

- Používajte iba soľ, leštidlo a umývací prostriedok pre umývačky. Iné výrobky by mohli spôsobiť poškodenie spotrebiča.
- V oblastiach s tvrdou a veľmi tvrdou vodou v záujme dosiahnutia optimálnych výsledkov umývania a sušenia odporúčame používať umývací prostriedok (prášok, gél,

tablety bez prídavných funkcií), leštidlo a soľ samostatne.

- Minimálne raz za mesiac spustíte spotrebič s čističom na spotrebič špeciálne určeným na tento účel.
- Umývacie tablety sa pri krátkych programoch nerozpustia úplne. Ak sa chcete vyhnúť zvyškom umývacích tabliet na kuchynskom riade, odporúčame, aby ste tablety používali pri dlhších programoch.
- Vždy používajte správne množstvo umývacieho prostriedku. Nedostatočné dávkovanie umývacieho prostriedku môže mať za následok neuspokojivé výsledky umývania a vrstvu tvrdej vody alebo bodky na riade. Používanie príliš veľkého množstva umývacieho prostriedku s mäkkou alebo zmäkčenou vodou spôsobuje zvyšky umývacieho prostriedku na riade. Množstvo umývacieho prostriedku upravte podľa tvrdosti vody. Pozrite si pokyny na obale umývacieho prostriedku.
- Vždy používajte správne množstvo leštidla. Nedostatočné dávkovanie leštidla znižuje výsledky sušenia. Používanie príliš veľkého množstva leštidla spôsobuje modrastý povlak na riade.
- Skontrolujte, či je úroveň zmäkčovača vody správna. Ak je úroveň príliš vysoká, zvýšené množstvo soli vo vode môže spôsobiť hrdzu na príbore.

10.3 Čo robiť, ak chcete prestať používať kombinované umývacie tablety

Skôr ako začnete používať osobitne umývací prostriedok, soľ a leštidlo, postupujte nasledovne.

1. Nastavte najvyššiu úroveň zmäkčovača vody.
2. Presvedčte sa, že zásobník na soľ a dávkovač leštidla sú plné.
3. Spustite najkratší program s fázou oplachovania. Nepridávajte umývací prostriedok a do košov nedávajte riad.
4. Po skončení programu nastavte zmäkčovač vody podľa tvrdosti vody vo vašej oblasti.

5. Upravte dávkovanie leštidla.
6. Zapnite ukazovateľ doplnenia leštidla.

10.4 Vkládanie riadu do košov

- Vždy využite celý priestor košov.
- Spotrebič používajte iba na umývanie riadu vhodného pre umývačky.
- V spotrebiči neumývajte predmety vyrobené v dreva, rohoviny, hliníka, cínu a medi, keďže by mohli prasknúť, zvlniť sa, sfarbiť sa alebo erodovať.
- V spotrebiči neumývajte predmety, ktoré môžu absorbovať vodu (špongie, handričky).
- Duté predmety (šálky, poháre a panvice) umiestnite otvorom smerom nadol.
- Dávajte pozor, aby sa poháre navzájom nedotýkali.
- Ľahké predmety vložte do horného koša. Zabezpečte, aby sa predmety voľne nehýbali.
- Príbor a malé predmety dajte do košíka na príbor.
- Pred spustením programu skontrolujte, či sa sprchovacie ramená môžu voľne otáčať.

10.5 Pred spustením programu

Pred spustením zvoleného programu sa uistite, že:

- Filtre sú čisté a správne nainštalované.
- Veko zásobníka na soľ je pevne zaistené.
- Sprchovacie ramená nie sú upchané.
- V spotrebiči je dostatok soli a leštidla (pokiaľ nepoužívate kombinované umývacie tablety).
- Riad v košoch je umiestnený v správnej polohe.
- Program je vhodný pre daný typ riadu a stupeň jeho znečistenia.
- Používa sa správne množstvo umývacieho prostriedku.

10.6 Vyprázdnenie košov

1. Pred vybratím zo spotrebiča nechajte riad vychladnúť. Horúci riad sa ľahko poškodí.

2. Vyprázdnite najprv dolný kôš a potom horný kôš.

i Po skočení programu môže ešte zostať voda na vnútorných povrchoch spotrebiča.

11. OŠETROVANIE A ČISTENIE



VAROVANIE!

Pred vykonávaním údržby spotrebič vypnite a vytiahnite jeho zástrčku zo sieťovej zásuvky.



Znečistené filtre a upchané sprchovacie ramená zhoršujú výsledky umývania. Pravidelne ich kontrolujte a v prípade potreby ich vyčistite.

11.1 Čistenie filtrov

Filtračný systém sa skladá z 3 častí.

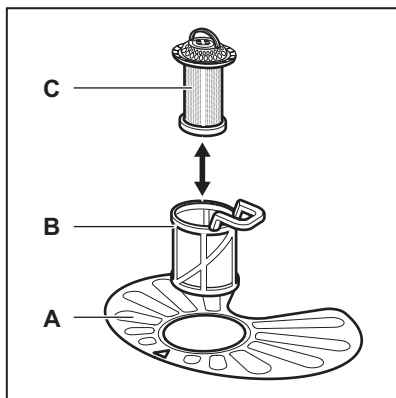

1. Filter (B) otočte proti smeru hodinových ručičiek a vyberte ho.

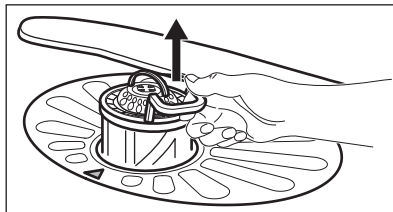
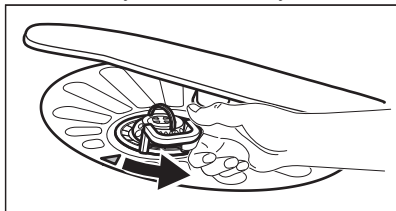

2. Filter (C) vyberte z filtra (B).
3. Vyberte plochý filter (A).

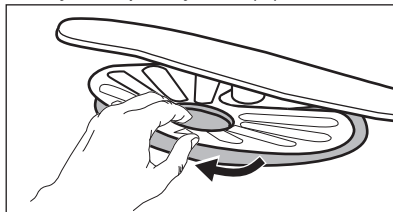

4. Filtre umyte.

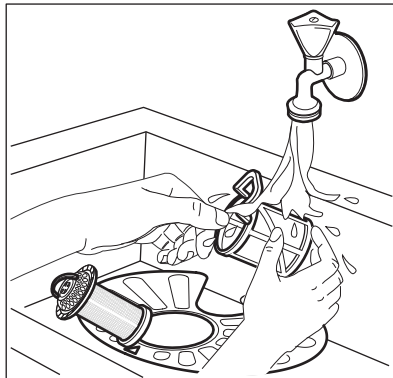

5. Uistite sa, že v odpadovej nádrži alebo okolo jej okrajov nie sú zvyšky jedla alebo nečistôt.
6. Plochý filter dajte späť na miesto (A). Uistite sa, či je úplne zasunutý pod 2 vodiacimi lištami.

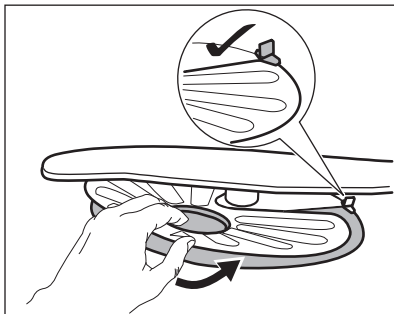

7. Namontujte filtre (B) a (C).
8. Filter (B) dajte späť do plochého filtra (A). Otáčajte ho v smere hodinových ručičiek, kým nezacvakne.

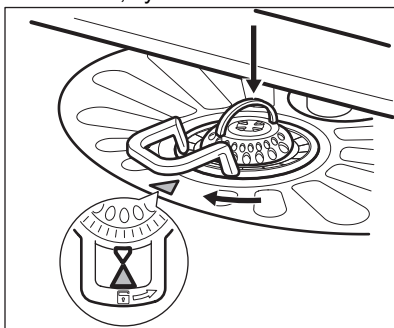

UPOZORNENIE!

Nesprávna poloha filtrov môže spôsobiť zlé výsledky umývania a poškodiť spotrebič.

11.2 Čistenie sprchovacích ramien

Sprchovacie ramená nevyberajte. Ak sa otvory na sprchovacích ramenách upchajú, odstráňte nečistoty špicatým predmetom.

11.3 Vonkajšie čistenie

- Spotrebič čistite vlhkou mäkkou handričkou.

- Používajte iba neutrálne saponáty.
- Nepoužívajte abrazívne prostriedky, drôtenky ani rozpúšťadlá.

11.4 Čistenie vnútra

- Spotrebič vrátane gumeného tesnenia na dvierkach opatrne vyčistite mäkkou vlhkou handričkou.
- Ak pravidelne používate krátke programy, môžu sa vnútri spotrebiča usadzovať zvyšky mastnoty a vodný kameň. Ak tomu chcete zabrániť, odporúčame vám minimálne 2-krát mesačne použiť dlhý program.
- V záujme zachovania optimálneho výkonu spotrebiča vám odporúčame raz mesačne použiť špeciálny čistiaci prostriedok pre umývačky. Postupujte podľa pokynov na obale výrobku.

11.5 Odstránenie cudzích predmetov

Po každom použití spotrebiča skontrolujte filtre a odtok. Cudzí predmety (napr. kúsky skla, plast, kosti alebo špáradlá a pod.) znižujú čistiaci výkon a môžu spôsobiť poškodenie odtokového čerpadla.

1. Demontujte filtračný systém podľa pokynov v tejto kapitole.
2. Ručne odstráňte akékoľvek cudzie predmety.



UPOZORNENIE!

Ak nedokážete odstrániť predmety, kontaktujte autorizované servisné stredisko.

3. Zmontujte filtračný systém podľa pokynov v tejto kapitole.

12. RIEŠENIE PROBLÉMOV



VAROVANIE!

Nesprávna oprava spotrebiča môže predstavovať nebezpečenstvo pre používateľa. Všetky opravy musí vykonať kvalifikovaný personál.

aby ste kontaktovali autorizované servisné stredisko.

V tabuľke nižšie si pozrite informácie o možných problémoch.

Pri niektorých poruchách sa na displeji zobrazí výstražný kód.

Väčšinu problémov, ktoré sa vyskytnú, môžete vyriešiť bez toho,

Problém a výstražný kód	Možná príčina a riešenie
Spotrebič nie je možné zapnúť.	<ul style="list-style-type: none"> • Skontrolujte, či je sieťová zástrčka pripojená k sieťovej zásuvke • Skontrolujte, či nie je v skrinke s poistkami poškodená poistka.
Program sa nespúšťa.	<ul style="list-style-type: none"> • Skontrolujte, či sú dvierka spotrebiča zatvorené. • Stláčajte tlačidlo Start. • Ak je nastavený odložený štart, zrušte nastavenie alebo počkajte na dokončenie odpočítavania. • Spotrebič obnovuje účinnosť zmäkčovača vody. Tento postup trvá približne 5 minút.
Do spotrebiča neprieká voda. Na displeji sa zobrazí i10 alebo i11 .	<ul style="list-style-type: none"> • Skontrolujte, či je vodovodný kohútik otvorený. • Skontrolujte, či nie je tlak prívodu vody príliš nízky. O túto informáciu požiadať miestnu vodárenskú spoločnosť. • Skontrolujte, či nie vodovodný kohútik upchatý. • Skontrolujte, či nie je upchatý filter v odtokovej hadici. • Skontrolujte, či nie je prívodná hadica skrútená alebo ohnutá.
Spotrebič nevypúšťa vodu. Na displeji sa zobrazí i20 .	<ul style="list-style-type: none"> • Skontrolujte, či nie je sifón umývadla upchatý. • Skontrolujte, či nie je vnútorný filtračný systém upchatý. • Skontrolujte, či nie je odtoková hadica skrútená alebo ohnutá.
Aktivovalo sa zariadenie proti vytopeniu. Na displeji sa zobrazí i30 .	<ul style="list-style-type: none"> • Zatvorte vodovodný kohútik. • Skontrolujte, či je spotrebič správne nainštalovaný. • Skontrolujte, či sú koše naplnené podľa pokynov v návode na obsluhu.
Zlyhanie snímača zistenia výšky hladiny. Na displeji sa zobrazí i41 - i44 .	<ul style="list-style-type: none"> • Skontrolujte, či sú filtre čisté. • Spotrebič vypnite a znova zapnite.

Problém a výstražný kód	Možná příčina a řešení
Zlyhanie umývacieho alebo vypúšťacieho čerpadla. Na displeji sa zobrazí i51 - i59 alebo i5A - i5F .	<ul style="list-style-type: none"> • Spotrebič vypnite a znova zapnite.
Teplota vody vnútri spotrebiča je príliš vysoká alebo došlo ku zlyhaniu snímača teploty. Na displeji sa zobrazí i61 alebo i69 .	<ul style="list-style-type: none"> • Skontrolujte, či teplota privádzanej vody neprekročila 60 °C. • Spotrebič vypnite a znova zapnite.
Technické zlyhanie spotrebiča. Na displeji sa zobrazí iC0 alebo iC3 .	<ul style="list-style-type: none"> • Spotrebič vypnite a znova zapnite.
Hladina vody vnútri spotrebiča je príliš vysoká. Na displeji sa zobrazí iF1 .	<ul style="list-style-type: none"> • Spotrebič vypnite a znova zapnite. • Skontrolujte, či sú filtre čisté. • Skontrolujte, či je odtoková hadica inštalovaná v správnej výške nad podlahou. Pozrite si časť „Pokyny pre inštaláciu“.
Spotrebič sa počas prevádzky viackrát vypne a zapne.	<ul style="list-style-type: none"> • To je normálne. Prináša to optimálne výsledky umývania a úsporu energie.
Program trvá príliš dlho.	<ul style="list-style-type: none"> • Vyberte voliteľnú funkciu TimeManager, aby ste skrátili trvanie programu. • Ak je nastavená voliteľná funkcia odloženého štartu, zrušte ju alebo počkajte na dokončenie odpočítavania.
Zobrazené trvanie programu je iné než trvanie v tabuľke hodnôt spotreby.	<ul style="list-style-type: none"> • Pozrite si tabuľku hodnôt spotreby v kapitole „Programy“.
Na displeji sa zmení zostávajúci čas a preskočí takmer na koniec času programu.	<ul style="list-style-type: none"> • Nejde o poruchu. Spotrebič pracuje správne.
Z dvierok spotrebiča preteká malé množstvo vody.	<ul style="list-style-type: none"> • Spotrebič nie je vo vodorovnej polohe. Uvoľnite alebo utiahnite nastaviteľné nožičky (ak sú k dispozícii). • Dvierka spotrebiča nie sú vycentrované na nádrži. Upravte zadnú nožičku (ak je k dispozícii).
Dvierka spotrebiča sa ťažko zatvárajú.	<ul style="list-style-type: none"> • Spotrebič nie je vo vodorovnej polohe. Uvoľnite alebo utiahnite nastaviteľné nožičky (ak sú k dispozícii). • Z košov vyčnievajú časti riadu.
Počas cyklu umývania sa otvorila dvierka spotrebiča.	<ul style="list-style-type: none"> • Funkcia AirDry je zapnutá. Teraz môžete funkcie zapnúť. Pozrite si časť „Nastavenia“.

Problém a výstražný kód	Možná příčina a riešenie
Štrkotavé/klepotavé zvuky z vnútra spotrebiča.	<ul style="list-style-type: none"> Riad nie je správne vložený v košoch. Pozrite si leták o vkladaní riadu. Zabezpečte, aby sa mohli sprchovacie ramená voľne otáčať.
Spotrebič spustí istič/prerušovač obvodu.	<ul style="list-style-type: none"> Nedostatočná prúdová intenzita na súčasné napájanie všetkých používaných spotrebičov. Skontrolujte prúdovú intenzitu zásuvky a kapacitu merača alebo vypnite jeden z používaných spotrebičov. Vnútna elektrická porucha spotrebiča. Obráťte sa na autorizované servisné stredisko.



Pozrite si časť „**Pred prvým použitím**“, „**Každodenné používanie**“ alebo „**Rady a tipy**“, kde nájdete ďalšie možné príčiny.



VAROVANIE!

Neodporúčame používať spotrebič, kým sa problém celkom nevyrieši. Spotrebič odpojte a opäť ho nezapájajte, kým si nebudete istí, že funguje správne.

Po kontrole spotrebič vypnite a zapnite. Ak problém pretrváva, obráťte sa na autorizované servisné stredisko.

O kódy alarmov, ktoré nie sú popísané v tabuľke, požiadajte autorizované servisné stredisko.

12.1 Výsledky umývania a sušenia nie sú uspokojivé

Problém	Možná příčina a riešenie
Neuspokojivé výsledky umývania.	<ul style="list-style-type: none"> Pozrite si časť „Každodenné používanie“, „Rady a tipy“ a leták o ukladaní riadu do košov. Používajte intenzívnejšie umývacie programy. Vyčistite dýzy sprchovacích ramien a filter. Pozrite si časť „Starostlivosť a čistenie“.
Neuspokojivé výsledky sušenia.	<ul style="list-style-type: none"> Riad ste nechali príliš dlho vnútri zatvoreného spotrebiča. Nedostatok leštidla alebo jeho nedostatočné dávkovanie. Dávkovač leštidla nastavte na vyššiu úroveň. Plastové predmety niekedy treba utrieť utierkou. V záujme vyššej účinnosti sušenia zapnite voliteľnú funkciu XtraDry a nastavte AirDry. Odporúčame vám vždy používať leštidlo, dokonca aj v kombinácii s kombinovanými umývacími tabletami.
Biele šmuhy alebo modré usadeniny na pohároch a riade.	<ul style="list-style-type: none"> Dávkovanie leštidla je príliš vysoké. Nastavte nižšie dávkovanie leštidla. Množstvo umývacieho prostriedku je príliš veľké.

Problém	Možná příčina a řešení
Škvrnny a zaschnuté kvapky vody na pohárech a riade.	<ul style="list-style-type: none"> • Dávkovanie leštidla je príliš nízke. Nastavte vyššie dávkovanie leštidla. • Príčinou môže byť kvalita leštidla.
Riad je mokrý.	<ul style="list-style-type: none"> • V záujme vyššej účinnosti sušenia zapnite voliteľnú funkciu XtraDry a nastavte AirDry. • Program nemá fázu sušenia alebo má fázu sušenia s nízkou teplotou. • Dávkovač leštidla je prázdny. • Príčinou môže byť kvalita leštidla. • Príčinou môže byť kvalita kombinovaných umývacích tabliet. Vyskúšajte inú značku alebo zapnite dávkovač leštidla a použite leštidlo spolu s kombinovanými umývacími tabletami.
Vnútro spotrebiča je mokré.	<ul style="list-style-type: none"> • Nejde o poruchu spotrebiča, je to spôsobené vlhkosťou vo vzduchu, ktorá skondenzovala na stenách.
Nezvyčajná pena počas umývania.	<ul style="list-style-type: none"> • Používajte len umývacie prostriedky pre umývačky riadu. • Pretekánie dávkovača leštidla. Obráťte sa na autorizované servisné stredisko.
Stopy hrdze na príbore.	<ul style="list-style-type: none"> • V umývačke sa používa príliš veľa soli. Pozrite si časť „Zmäkčovač vody”. • Vložili ste spolu strieborný a antikorový príbor. Strieborný a antikorový príbor neukladajte blízko seba.
Po skončení programu sú v umývačke zvyšky umývacieho prostriedku.	<ul style="list-style-type: none"> • Tableta umývacieho prostriedku sa zasekla v dávkovači a preto sa úplne nerozpustila. • Voda nedokáže zmyť umývací prostriedok z dávkovača. Uistite sa, že sprchovacie rameno nie je zablokované ani upchaté. • Uistite sa, že predmety v košoch nezabraňujú otvoreniu veka dávkovača umývacieho prostriedku.
Pachy vnútri spotrebiča.	<ul style="list-style-type: none"> • Pozrite si časť „Čistenie vnútra”.
Nánosy vodného kameňa na riade, v nádrži a na vnútornej strane dvierok.	<ul style="list-style-type: none"> • Nízka úroveň dávkovania soli, skontrolujte ukazovateľ doplnenia. • Veko zásobníka na soľ je uvoľnené. • Tvrdá voda. Pozrite si časť „Zmäkčovač vody”. • Aj pri použití kombinovaných umývacích tabliet pridajte soľ a spustíte regeneráciu zmäkčovača vody. Pozrite si časť „Zmäkčovač vody”. • Ak zvyšky vodného kameňa nezmiznú, vyčistite spotrebič čistiacim prostriedkom špeciálne určeným na tento účel. • Skúste iný umývací prostriedok. • Obráťte sa na výrobcu umývacieho prostriedku.

Problém	Možná příčina a řešení
Matný, vyblednutý alebo poškodený riad.	<ul style="list-style-type: none"> • Uistíte sa, že v spotrebiči umývate iba riad vhodný do umývačky. • Koše nakladajte a vykladajte opatrne. Pozrite si leťák o vkladání riadu. • Ľahké predmety vložte do horného koša.



Ďalšie možné príčiny nájdete v častiach „Pred prvým použitím“, „Každodenné používanie“ alebo „Rady a tipy“.

13. TECHNICKÉ ÚDAJE

Rozmery	Šírka/výška/hĺbka (mm)	600 / 850 / 625
Elektrické zapojenie ¹⁾	Napätie (V)	220 - 240
	Frekvencia (Hz)	50
Tlak prívodu vody	Min./max. barov (MPa)	0.5 (0.05) / 8 (0.8)
Prívod vody	Studená voda alebo teplá voda ²⁾	max. 60 °C
Kapacita	Nastavenia miesta	13
Spotreba energie ³⁾	Pohotovostný režim (W)	5.0
	Vypnutý režim (W)	0.50

¹⁾ Ďalšie hodnoty nájdete na typovom štítku.

²⁾ Ak teplá voda pochádza z alternatívneho zdroja energie (napr. zo solárnych panelov), používajte prívod teplej vody, aby ste znížili spotrebu energie.

³⁾ V súlade s nariadením 1059/2010.

13.1 Odkaz na databázu EU EPREL

Čiarový kód na štítku energetických parametrov dodanom so spotrebičom poskytuje webový odkaz na registráciu tohto spotrebiča v EU EPREL databáze. Štítok energetických parametrov si ponechajte na neskoršie nahliadnutie spolu s návodom na obsluhu a všetkými ďalšími dokumentmi poskytnutými s týmto spotrebičom.

V EU EPREL databáze môžete nájsť informácie ohľadom výkonu výrobu pomocou odkazu <https://eprel.ec.europa.eu> a názvu modelu a čísla výrobku, ktoré nájdete na typovom štítku spotrebiča. Pozrite si kapitolu „Popis výrobku“.

Podrobnejšie informácie o štítku energetických parametrov nájdete na stránke www.theenergylabel.eu.

14. OCHRANA ŽIVOTNÉHO PROSTREDIA

Materiály označené symbolom  odovzdajte na recykláciu. Obal hodte do príslušných kontajnerov na recykláciu. Chráňte životné prostredie a zdravie ľudí a recyklujte odpad z elektrických a elektronických spotrebičov. Nelikvidujte

spotrebiče označené symbolom spolu s odpadom z domácnosti.  Výrobok odovzdajte v miestnom recyklačnom zariadení alebo sa obráťte na obecný alebo mestský úrad.

www.electrolux.com/shop



156800120-A-332020

