

PŘÍRUČKA UŽIVATELE

AUTOMATICKÁ PRAČKA



Před začátkem montáže si pečlivě přečtěte tyto pokyny. To montáž usnadní a zajistí, že je výrobek správně a bezpečně nainstalován. Po provedení montáže tyto pokyny ponechejte v blízkosti výrobku pro budoucí nahlédnutí.

ČEŠTINA

F4WV9**P2E F4WV909P2TE



MFL71724768
Rev.00_082820

www.lg.com

Copyright © 2020 LG Electronics Inc. Všechna práva vyhrazena.

OBSAH

Tato příručka může zahrnovat vyobrazení nebo obsah, které se liší od vámi zakoupeného typu.

Tato příručka podléhá revizím ze strany výrobce.

BEZPEČNOSTNÍ POKYNY

PŘED POUŽITÍM SI PŘEČTĚTE VŠECHNY POKYNY	3
VAROVÁNÍ	3
PÉČE O ŽIVOTNÍ PROSTŘEDÍ	8

INSTALACE

Díly a specifikace	10
Požadavky na místo instalace	12
Rozbalení spotřebiče	14
Vyrovnaní zařízení	15
Připojení hadice přívodu vody	17
Instalace odtokové hadice	18

OBSLUHA

Přehled návodu k obsluze	19
Ovládací panel	21
Příprava prádla na praní	24
Přidávání pracích prostředků a aviváží	25
Tabulka programů	28
Možnosti a funkce	34

INTELIGENTNÍ FUNKCE

Aplikace LG ThinQ	38
Smart Diagnosis (Inteligentní diagnostika)	41

ÚDRŽBA

Čištění po každém praní	43
Pravidelné čištění spotřebiče a nouzové vypuštění vody	44

ODSTRAŇOVÁNÍ ZÁVAD

Před volání servisu	47
---------------------------	----

BEZPEČNOSTNÍ POKYNY

PŘED POUŽITÍM SI PŘEČTĚTE VŠECHNY POKYNY

Následující bezpečnostní pokyny jsou určeny pro předcházení nepředvídaným nebezpečím, poškozením nebo nesprávné obsluze zařízení.

Pokyny jsou rozděleny na ‚VAROVÁNÍ‘ a ‚UPOZORNĚNÍ‘, viz podrobný popis níže.

Bezpečnostní hlášky

 Tento symbol označuje události a obsluhu, které mohou mít za následek vznik rizika. Podrobně si přečtěte text označený tímto symbolem a postupujte podle pokynů, abyste předešli vzniku rizika.

 **VAROVÁNÍ**
Tento symbol označuje situace, kdy může mít nedodržení pokynů za následek závažné zranění nebo usmrcení osob.

 **UPOZORNĚNÍ**
Tento symbol označuje situace, kdy může mít nedodržení pokynů za následek lehké zranění nebo poškození zařízení.

VAROVÁNÍ

VAROVÁNÍ

Abyste při používání tohoto výrobku snížili riziko vzniku požáru, úmrtí, zasažení elektrickým proudem nebo zranění či popálení osob, dodržujte základní bezpečnostní opatření, včetně následujících:

Technická bezpečnost

- Toto zařízení mohou děti starší 8 let a osoby se sníženými fyzickými, senzorickými nebo mentálními schopnostmi nebo nedostatečnými zkušenostmi a znalostmi používat pod přiměřeným dozorem nebo pokud byly obeznámeny s pokyny pro bezpečné používání zařízení a porozuměly možným nebezpečím. Dohlížejte na děti, aby si s

přístrojem nehrály. Děti nesmí bez dozoru provádět čištění a uživatelskou údržbu.

- Děti mladší 3 let by se bez stálého dozoru neměly v blízkosti zařízení pohybovat.
- Je-li napájecí kabel poškozen, musí být nahrazen výrobcem, opravářem nebo podobně kvalifikovanými osobami, abyste předešli ohrožení.
- Větrací otvory nesmí být blokovány kobercem.
- Tento spotřebič je určen pouze pro použití v domácnosti.
- Použijte novou hadici nebo sadu hadic dodávanou se zařízením. Opětovné použití starých hadic může mít za následek únik vody a následné poškození majetku.
- Tlak vody musí být mezi 50 kPa a 800 kPa.

Maximální kapacita

Maximální kapacita při některých cyklech pro suché prádlo, které se má vyprat, je:

F4WV910P2E	F4WV909P2E F4WV909P2TE
10,5 kg	9 kg

Doporučená maximální kapacita se může pro jednotlivé prací programy lišit. Chcete-li dosáhnout dobrých výsledků praní, vyhledejte si podrobné informace v **tabulce programů** v kapitole **PROVOZ**.

Instalace

- Nikdy neuvádějte zařízení do provozu, pokud je poškozené, vadné, částečně demontované nebo pokud chybí či jsou poškozené některé součásti včetně poškozeného napájecího kabelu nebo zástrčky.
- Toto zařízení by mělo být přepravováno dvěma nebo více osobami, které jej bezpečně drží.
- Zařízení neinstalujte ve vlhkém a prašném prostředí. Zařízení neinstalujte ani neskladujte v exteriéru nebo na jakémkoliv místě, které může být vystaveno povětrnostním vlivům, např. přímému slunečnímu světlu, větru, dešti nebo teplotám pod bodem mrazu.
- Zkontrolujte, zda je zástrčka zcela zasunuta do zásuvky.

- Spotřebič nezapojujte do více zásuvek, napájecích desek nebo k prodlužovacímu kabelu.
- Napájecí zástrčku, dodávanou se zařízením, neupravujte. Pokud neodpovídá dostupné zásuvce, zajistěte provedení montáže vhodné zásuvky odborným elektrikářem.
- Tento spotřebič je vybaven síťovým kabelem se zemnicím vodičem a ochranným kolíkem. Zástrčka musí být připojena do vhodné zásuvky, která je nainstalována a uzemněna v souladu s veškerými místními zákony a předpisy.
- Nesprávné připojení zemnicího vodiče může mít za následek riziko zasažení elektrickým proudem. Pokud si nejste jisti, zda je zařízení správně uzemněno, obraťte se na odborného elektrikáře nebo servisního technika.
- Toto zařízení nesmí být instalováno za uzamykatelnými dveřmi, posuvnými dveřmi nebo dveřmi se závěsy na opačné straně než je umístěn spotřebič, aby nedocházelo k blokování úplného otevření dvířek zařízení.

Obsluha

- Nepoužívejte žádné ostré objekty na ovládací panel k obsluze spotřebiče.
- Nepokoušejte se oddělit žádné panely nebo rozmontovat spotřebič.
- Neopravujte ani nevyměňujte žádné díly zařízení. Veškeré opravy a servis musí provádět kvalifikovaní servisní pracovníci, není-li v této příručce uživatele doporučeno jinak. Používejte pouze schválené tovární díly.
- Když jsou dvířka plnicího otvoru otevřená, netlačte na ně shora nadměrnou silou.
- Nevkládejte do zařízení zvířata, např. domácí mazlíčky.
- Neperte v zařízení koberečky, rohožky, vycpané hračky, deky domácích mazlíčků nebo boty ani žádné jiné věci kromě oblečení či prostěradel.
- V bezprostřední blízkosti pod zařízením a v jeho okolí neskladujte hořlavé materiály, např. cupaninu, papír, hadry, chemikálie atd.

- Nenechávejte otevřená dvířka zařízení. Otevřená dvířka lákají děti, aby se na nich houpaly nebo aby lezly do zařízení, což by mohlo mít za následek poškození zařízení nebo zranění osob.
- Do zařízení nekládejte ani v něm neperte nebo nesušte textilie, které byly čištěny, nasáknuty nebo potřísněny hořlavými nebo výbušnými látkami (jako jsou vosky, odstraňovače vosků, oleje, barvy, benzin, odmašťovací kapaliny, roztoky pro suché čištění, petrolej, benzín, odstraňovače skvrn, terpentýn, rostlinný olej, kuchyňský olej, aceton, alkohol atd.). Při nesprávném použití by mohlo dojít k požáru nebo výbuchu.
- V blízkosti spotřebiče nepoužívejte ani neskladujte hořlavé nebo vznětlivé látky (ether, benzen, alkohol, chemikálie, LPG, hořlavé spreje, benzín, ředidlo, ropu, insekticidy, osvěžovače vzduchu, kosmetiku, atd.).
- Nikdy nesahejte do zařízení, pokud je v provozu. Vyčkejte, dokud nedojde k úplnému zastavení bubnu.
- Nedotýkejte se dvířek během programů využívajících vysokou teplotu.
- V případě úniku vody ze spotřebiče nebo zaplavení podlahy odpojte síťovou zástrčku a obraťte se na zákaznické informační středisko společnosti LG Electronics.
- Zavřete vodovodní kohoutky, abyste snížili tlak na hadice a ventily a minimalizovali únik, pokud by došlo k prasknutí nebo poškození. Zkontrolujte stav plnicích hadic, měly by být vyměněny po 5 letech.
- V případě úniku plynu (isobutanu, propanu, zemního plynu, apod.) v domácnosti se spotřebiče ani zástrčky nedotýkejte a místnost okamžitě vyvětrejte.
- Pokud dojde v zimním období ke zmrznutí odtokové hadice nebo hadice přívodu vody, používejte pračku výhradně po jejím rozmrazení.
- Všechny prací prostředky, aviváže a bělicí prostředky udržujte mimo dosah dětí.
- Nedotýkejte se zástrčky ani ovládacích prvků zařízení vlhkýma rukama.
- Napájecí kabel nadměrně neohýbejte ani na něj nepokládejte těžké předměty.
- Během praní se nedotýkejte vody, která je vypuštěna ze spotřebiče.

- Ujistěte se, že odtok funguje správně. Pokud není voda správně vypuštěna, může dojít k zaplavení podlahy.
- Je-li teplota vzduchu vysoká a teplota vody je nízká, může dojít ke kondenzaci a tím k zvlhnutí podlahy.
- Otřete nečistoty nebo prach z kontaktů zástrčky.

Údržba

- Před čištěním zařízení odpojte od zdroje napájení. Nastavení ovládacích prvků na hodnotu VYPNUTO nebo přechod do pohotovostního režimu neodpojí zařízení od zdroje napájení.
- Po úplném odstranění vlhkosti a prachu bezpečně zapojte elektrickou zástrčku do zásuvky.
- Při čištění nestříkejte vodu dovnitř ani na vnější povrch zařízení.
- Nikdy nevypojujte spotřebič tahem za síťový kabel. Vždy pevně uchopte elektrickou zástrčku a vytáhněte ji přímo ze zásuvky.
- Rozebírat, opravovat nebo upravovat spotřebič by měli pouze kvalifikovaní servisní pracovníci z LG Electronics. Pokud chcete přemístit a instalovat spotřebič na jiné místo, obraťte se na zákaznické informační středisko společnosti LG Electronics.

Likvidace

- Před vyřazením starého přístroje jej odpojte od elektrické sítě. Abyste zamezili nesprávnému použití přístroje, odřízněte přímo za přístrojem síťový kabel.
- Veškeré obalové materiály (např. plastové pytle nebo polystyren) odstraňte z dosahu dětí. Obalové materiály mohou způsobit udušení.
- Před likvidací zařízení nebo jeho vyhozením demontujte dvířka, abyste zamezili nebezpečí uvíznutí dětí nebo malých zvířat uvnitř pračky.

PÉČE O ŽIVOTNÍ PROSTŘEDÍ

Doporučení týkající se životního prostředí a ekonomiky provozu

Spotřeba energie a vody

- Spotřeba vody a spotřeba energie mohou být ovlivněny hmotností náplně. Chcete-li svůj spotřebič využít co nejlépe, vložte do něj maximální množství suchého prádla pro daný program.
- Nejúčinnější programy s ohledem na spotřebu energie jsou zpravidla ty, které využívají nižší teploty a delší trvání.
- Hlučnost a zbytkový obsah vlhkosti jsou ovlivněny rychlostí odstředování: čím vyšší je rychlost odstředování ve fázi odstředování, tím je vyšší hlučnost a nižší zbytkový obsah vlhkosti.
- Každá náplň prádla do maximálního množství uvedeného výrobcem pro jednotlivé programy přispívá k úsporám energie a vody.
- Při praní menších množství prádla pomůže snížit spotřebu vody a energie automatický systém rozpoznávání náplně.
- Pro malé a lehce znečištěné náplně použijte rychlý program.
- Prací prostředky pro studenou vodu mohou být stejně účinné i při nižších teplotách (asi 20 °C). Při nastavení na 20 °C se spotřebuje méně energie než při 30 °C nebo vyšších teplotách.

Prací prostředek

- Prací prostředek by měl být zvolen v závislosti na typu, barvě, znečištění tkaniny a teplotě praní. A měl by být používán podle pokynů výrobce pracího prostředku. Používejte pouze prací prostředky, které jsou vhodné pro bubnové pračky (s předním plněním).
- Na menší náplň používejte méně pracího prostředku.
 - Částečná náplň: 1/2 obvyklého množství.
 - Minimální náplň: 1/3 maximální náplně.

Výběr dalších možností a funkcí

- Zvolte teplotu vody vhodnou pro druh prádla. Pro dosažení nejlepších výsledků postupujte podle symbolů na štítku pro péči o tkaniny.

- Pro praní normálně a silně znečištěné náplně je doporučována možnost předpírky.

Likvidace starého přístroje



- Tento symbol přeškrtnutého koše značí, že odpad z elektrických a elektronických výrobků (WEEE) je nutné likvidovat odděleně od linky komunálního odpadu.
- Staré elektrické výrobky mohou obsahovat nebezpečné látky, takže správná likvidace starých přístrojů pomůže zabránit potenciálním negativním důsledkům pro životní prostředí a lidské zdraví. Staré přístroje mohou obsahovat znovu použitelné díly, které lze použít k opravě dalších výrobků a další cenné materiály, které lze recyklovat a šetřit tak omezené zdroje.
- Spotřebič můžete zanést buď do obchodu, kde jste ho zakoupili nebo se obrátit na místní správu komunálních odpadů, kde získáte podrobné informace o autorizovaném sběrném místě WEEE. Pro poslední aktuální informace z vaší země si prosím prostudujte web www.lg.com/global/recycling

INSTALACE

Díly a specifikace

POZNÁMKA

- Vzhled a technické údaje spotřebiče se mohou v rámci zvyšování kvality bez předchozího upozornění změnit.

Pohled zepředu

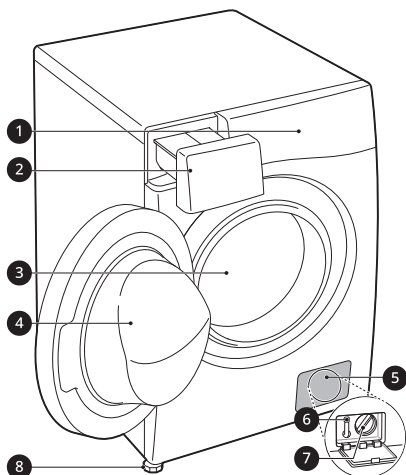

- ❶ Ovládací panel
- ❷ Výsuvná zásuvka na prací prostředek
- ❸ Buben
- ❹ Dveře
- ❺ Krytka
- ❻ Vypouštěcí zátka
- ❼ Filtr odtokového čerpadla
- ❽ Vyrovnávací noha

Pohled zezadu

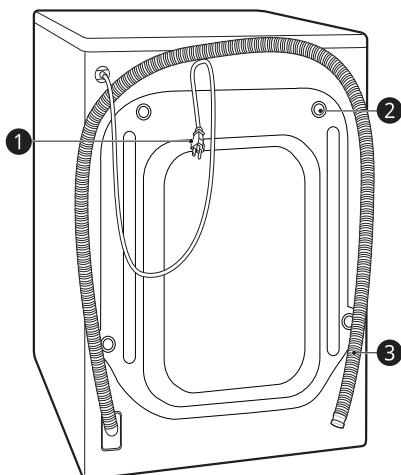

- ❶ Síťová zástrčka
- ❷ Přepravní šrouby
- ❸ Odtoková hadice

Příslušenství

*1 Dodávané příslušenství se může lišit v závislosti na zakoupeném modelu.



1	Hadice pro přívod studené vody	4	Protiskluzové podložky*1
2	Montážní klíč	5	Obloukový držák pro upevnění odtokové hadice
3	Krytky pro zakrytí otvorů pro přepravní šrouby	6	Stahovací páska*1

Technické údaje

Model	F4WV9**P2E F4WV909P2TE
Napájení	220–240 V~, 50 Hz
Hmotnost	70 kg

Rozměry(mm)

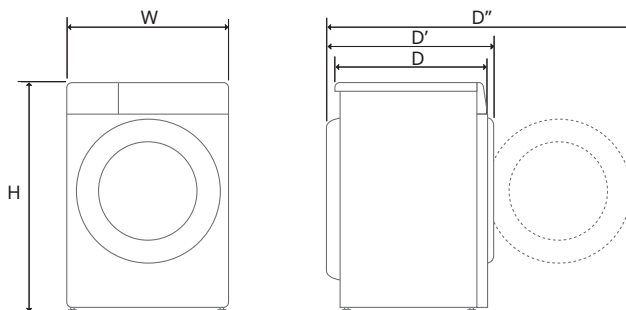

W	600	D	565	D''	1100
H	850	D'	620		

Požadavky na místo instalace

Před instalací spotřebiče zkontrolujte následující informace a ujistěte se, zda je spotřebič instalován na správném místě.

Místo instalace

- Tento spotřebič musí být nainstalován na pevné podlaze, aby se minimalizovaly vibrace během odstředovacího cyklu. Betonová podlaha je nejlepší, protože během odstředovacího cyklu je mnohem méně náchylná k vibracím než dřevěná podlaha nebo koberce.
- Nelze-li se vyhnout instalaci zařízení v blízkosti plynového sporáku nebo běžných kamen, musí být mezi pračku a zdroj tepla vložena izolační deska (850 × 600 mm), jejíž povrch musí být na straně u topného tělesa potažený hliníkovou fólií.
- Zajistěte, aby bylo zařízení po instalaci snadno přístupné technikovi pro případ opravy.
- Při instalaci spotřebiče seřídte všechny čtyři nožičky pomocí dodaného klíče na šrouby, aby byl spotřebič stabilní.

Instalace na podlahu

Aby byla zajištěna dostatečná vůle pro přívodní hadice, odtokovou hadici a proudění vzduchu, ponechte minimální vůli po stranách nejméně 20 mm a 100 mm za spotřebičem. Nezapomeňte na

stěny, dveře nebo podlahové lišty, které mohou zvýšit požadované vzdálenosti.

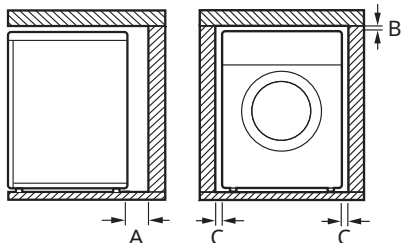

A	100 mm
B	5 mm
C	20 mm

VAROVÁNÍ

- Toto zařízení je určeno pouze pro použití v domácnosti a nesmí se používat v mobilních prostředích.

POZNÁMKA

- Nikdy se nepokoušejte zarovnat veškerou nerovnou podlahu pod spotřebičem podkládáním dřevěnými špalíky, kartonem nebo podobnými materiály.

Dřevěné podlahy (dutinové podlahy)

Při instalaci spotřebiče na dřevěné podlahy použijte pryžové misky, abyste snížili nadměrné vibrace a nerovnováhu. Podlaha ze dřeva nebo laminátu může přispět k nadměrným vibracím a

nerovnováze, chybám a nesprávnému fungování.

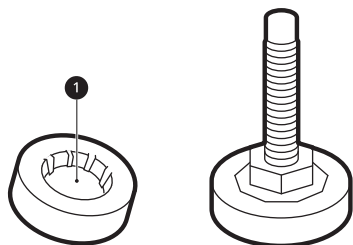

- Abyste vibracím předešli, doporučujeme u všech nožek pračky použít pryžové misky s minimální tloušťkou 15 mm **1**, které budou přišroubovány nejméně ke dvěma podlahovým nosníkům.
- Pokud je to možné, nainstalujte zařízení do některého z rohů místnosti, kde je podlaha stabilnější.
- Pro snížení vibrací nasadte pryžové misky.

⚠ UPOZORNĚNÍ

- Pokud je spotřebič instalován na nerovné podlaze (např. dřevěná podlaha), záruka nepokrývá žádné škody a náklady vzniklé kvůli instalaci na takové nerovné podlaze.

POZNÁMKA

- Pryžové misky (díl č. **4620ER4002B**) můžete zakoupit v servisním středisku LG.

Větrání

- Ujistěte se, že proudění vzduchu okolo zařízení nebude narušováno koberci, rohožkami atd.

Teplota prostředí

- Neinstalujte zařízení v místnostech, kde by mohla teplota klesnout pod bod mrazu. Zmrzlé hadice mohou pod tlakem prasknout. Spolehlivost elektronické řídicí jednotky může být při teplotách pod bodem mrazu snížena.
- Pokud je dodávka zařízení realizována v zimním období a teplota se pohybuje pod bodem mrazu, umístěte spotřebič před uvedením do provozu na několik hodin do místnosti s pokojovou teplotou.

Elektrické připojení

- Nepoužívejte prodlužovací přívod ani rozbočovací zásuvku.
- Po ukončení provozu vždy odpojte zařízení od elektrické sítě a vypněte přívod vody.
- Zařízení připojujte k uzemněné zásuvce zapojené podle platných předpisů pro elektrickou instalaci.
- Zařízení musí být umístěno tak, aby byla zástrčka snadno přístupná.
- Zásuvka elektrické energie se musí nacházet do 1 m od jedné ze stran spotřebiče.

⚠ VAROVÁNÍ

- Opravy spotřebiče mohou provádět pouze kvalifikované osoby. Pokud jsou opravy prováděny nezkušenými osobami, může to mít za následek zranění osob nebo závažnou poruchu. Obratě se na místního autorizovaného servisního pracovníka společnosti LG.

⚠ VAROVÁNÍ

- Zástrčka elektrického napájení musí být připojena do vhodné zásuvky, která je odborně nainstalována a uzemněna v souladu s veškerými místními zákony a předpisy.

Rozbalení spotřebiče

Zvednutí zařízení z polystyrenové podložky

* Dodávané příslušenství se může lišit v závislosti na zakoupeném modelu.

Po odstranění krabice a dopravního materiálu vyzvedněte spotřebič z pěnové základny.

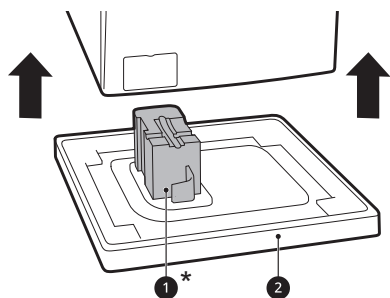

- Ujistěte se, že podpěra bubnu ①* vychází společně se základnou a není zaseklá ke dnu spotřebiče.
- Pokud je pro odstranění lepenkové spodní části obalu nutné zařízení položit ②, vždy chraňte stranu zařízení a položte jej opatrně na bok. Nepokládejte zařízení na přední nebo zadní stranu.

Demontáž sestav přepravních šroubů

Abyste zabránili silným vibracím a poškození spotřebiče, odstraňte přepravní šrouby a příchytky.

- 1 Počínaje spodními dvěma přepravními šrouby ①, použijte klíč (je součástí dodávky), abyste plně uvolnili všechny přechodové šrouby otočením proti směru hodinových ručiček.

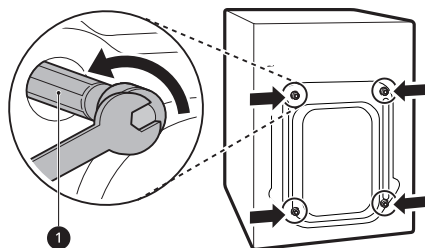

- 2 Demontujte sestavy šroubů mírným protáčením, zatímco je vytahujete ven.

- 3 Nasadte krytky otvorů.

- Vyhledejte kryty otvorů ② přiložené v balíčku s příslušenstvím nebo připevněné k zadní části.

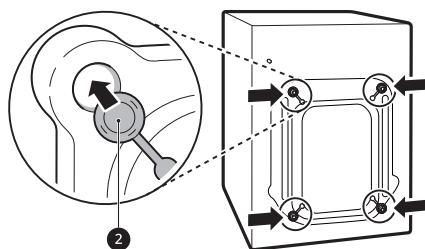

POZNÁMKA

- Uschovejte přepravní šrouby a příchytky pro budoucí použití.

- Přepravujte tento spotřebič tak, abyste předešli poškození, jak je uvedeno níže:
 - Přepравní šrouby znovu nainstalujte.
 - Napájecí kabel připevněte k zadní straně spotřebiče.

Vyrovnaní zařízení

Kontrola polohy

Při úhlopříčném zatlačení na okraje horní desky by se spotřebič neměl vůbec pohybovat nahoru a dolů (zkontrolujte oba směry).

- Pokud se přístroj při šikmém zatlačení horní desky spotřebiče kymácí, znovu nastavte nohy.
- Po instalaci zkontrolujte, zda je spotřebič dokonale ve vodorovné poloze.

POZNÁMKA

- Podlahy ze dřeva nebo laminátu mohou přispívat k nadměrným vibracím a nerovnováze. Zesílení nebo vyztužení dřevěné podlahy může v tomto případě vést k zastavení nebo snížení nadměrného hluku a vibrací.

Nastavení a úprava polohy nohou

Při instalaci spotřebiče musí být spotřebič zarovnan a dokonale vyrovnan. Pokud není spotřebič zarovnan a správně vyrovnan, může dojít k poškození spotřebiče nebo nemusí správně fungovat.

- 1 Pokud je podlaha nerovná otočte vyrovnávací nožičku tak, jak se to vyžaduje.
 - Nevkládejte pod nohy kusy dřeva atd.
 - Zajistěte, aby všechny čtyři nohy byly stabilní a spočívaly na podlaze.

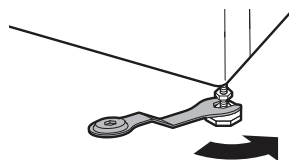
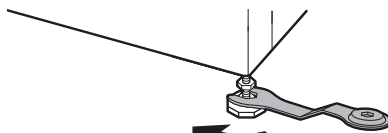

POZNÁMKA

- Neinstalujte pračku na sokl, podstavec nebo vyvýšený povrch, pokud nebyly vyrobeny společností LG Electronics a určeny pro použití s tímto modelem.

- 2 Zkontrolujte, zda je spotřebič perfektně umístěn pomocí vodováhy 1.

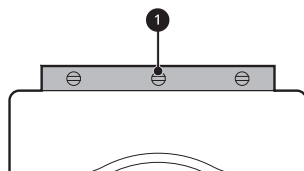

- 3 Zajistěte vyrovnávací nožičku pomocí pojistných matic 2 otočením proti

směru hodinových ručiček proti spodní straně spotřebiče.

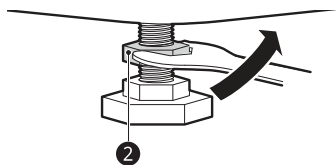

- 4** Zkontrolujte, zda jsou všechny pojistné matice ve spodní části spotřebiče řádně zajištěny.

POZNÁMKA

- Správné umístění a vyrovnání spotřebiče zajistí dlouhodobý, správný a spolehlivý provoz.
- Spotřebič musí být ve 100% vodorovné poloze a musí být pevně postaven na tvrdé, rovné podlaze.
- Při zátěži nesmí docházet ke „kývání“ přes rohy.
- Zamezte namočení nožek spotřebiče. V opačném případě může dojít k výskytu vibrací nebo hluku.

Použití protiskluzových podložek

Tato funkce se může lišit v závislosti na zakoupeném modelu.

Pokud instalujete pračku na kluzký povrch, může dojít z důvodu nadměrných vibrací k jejímu posunutí. Nesprávné vyrovnání může mít za následek hluk a vibrace. Pokud dojde k této situaci, vložte pod polohovatelné nožky protiskluzové podložky a vyrovnejte výšku.

- 1** Očistěte podlahu, aby bylo možné připevnit protiskluzové podložky.

- Suchým hadříkem odstraňte cizí předměty a vlhkost. Při výskytu vlhkosti by mohlo dojít k uklouznutí protiskluzových podložek.

- 2** Po umístění zařízení do prostoru instalace vyrovnejte výšku.

- 3** Protiskluzovou podložku umístěte přílnavou stranou **1** na podlahu.

- Nejeftektivnějším způsobem je instalace protiskluzových podložek pod přední nohy. Pokud je obtížné umístit podložky pod přední nohy přístroje, přidejte je pod zadní nohy.

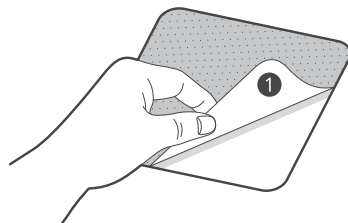

- 4** Umístěte spotřebič na protiskluzové podložky.

- Nepřikládejte přílnavou stranu **1** protiskluzových podložek k nohám spotřebiče.

POZNÁMKA

- Další doplňkové protiskluzové podložky je možné objednat v servisním středisku LG Electronics.

Připojení hadice přívodu vody

Poznámka k připojení

- Tlak vody se musí nacházet mezi hodnotami **50 kPa** a **800 kPa** (0,5–8,0 kgf/cm²). Je-li tlak vody větší než **800 kPa**, mělo by být nainstalováno dekompresní zařízení.
- Pravidelně kontrolujte stav přívodné hadice vody a v případě nutnosti ji vyměňte.

POZNÁMKA

- Neutahujte přívodní hadici vody příliš ani k jejímu utažení na přívodní ventily nepoužívejte mechanické nástroje.
- Pro připojení k přívodu vody není potřeba žádná další ochrana před zpětným tokem.

Kontrola gumového těsnění

S hadicemi přívodu vody se dodávají dvě pryžová těsnění ①. Používají se k tomu, aby se zabránilo vytékání vody. Ověřte, zda je připojení ke kohoutkům dostatečně těsné.

- Na dotažení přívodních hadic vody nepoužívejte mechanická zařízení, jako např. páky. Ujistěte se, že zakřivený konec přívodní hadice vody je připojen ke spotřebiči.

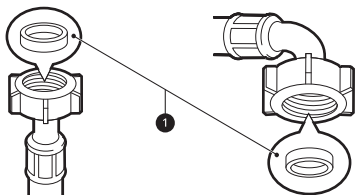

Připojení hadice k vodovodnímu kohoutku

Připojení šroubovací hadice ke kohoutu se závitem

Přišroubujte konektor přívodní hadice k vodovodnímu kohoutku. Utáhněte ručně pouze pomocí měkkého hadříku. Nedotahujte přívodní hadici žádným mechanickým zařízením.

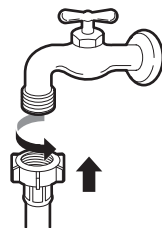

POZNÁMKA

- Po připojení přívodní hadice na vodu k vodovodnímu kohoutku pusťte vodu a vypláchněte cizí látky (nečistoty, písek, piliny, atd.) z vodovodního potrubí. Napusťte vodu do nádoby a zkontrolujte její teplotu.

Připojení hadice ke spotřebiči

Přívodní hadici našroubujte na ventil přívodu vody na zadní straně spotřebiče.

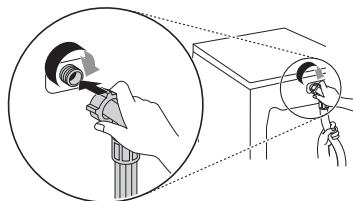

- V případě modelů s jedním přívodem vody nepřipojujte hadici k přívodu teplé vody. Připojte pouze přívod studené vody.

POZNÁMKA

- Pokud po připojení voda z hadice uniká, opakujte stejné kroky. Pro přívod vody použijte nejstandardnější typ kohoutu. V případě, že je kohout hranatý nebo příliš velký, odstraňte před instalací kohoutu na adaptér vodicí desku.
- Zajistěte, aby hadice nebyla zalomená nebo zachycena.

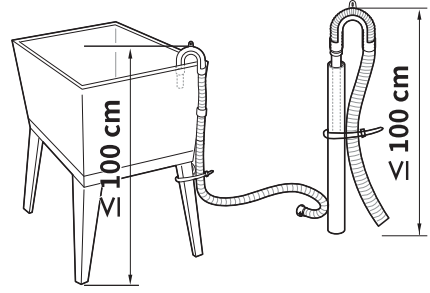

- Pokud je odtoková hadice příliš dlouhá, nesnažte se ji zatlačit zpět do zařízení. Mohlo by to mít za následek abnormální hluk.
- Při instalaci odtokové hadice do umyvadla zajistěte její koncovku lankem.

Instalace odtokové hadice

Montáž odtokové hadice a obloukového držáku

Odtoková hadice nesmí být připojena výše než **100 cm** nad podlahou. Nemusel by pak být zajištěn odtok vody ze zařízení nebo by mohla voda vytékat pomalu.

- Správné upevnění odtokové hadice umožní zamezit poškození podlahy z důvodu úniku vody.

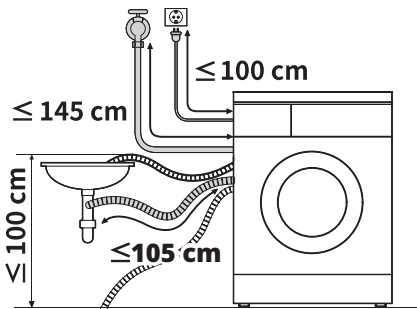
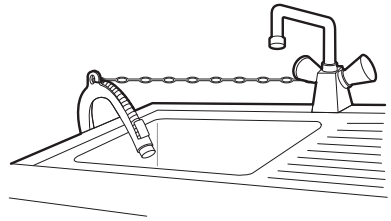

OBSLUHA

Přehled návodu k obsluze

Použití spotřebiče

Před prvním praním zvolte prací program **Bavlna** a přidejte polovinu prášku. Spusťte spotřebič, aniž by v pračce bylo oblečení. Takto můžete z bubny odstranit usazeniny a vodu, které mohly v pračce zůstat z výroby.

1 Roztřídte prádlo, jak je potřeba, podle typu textilie, míry znečištění, barvy a velikosti.

2 Otevřete dvířka a vložte prádlo do spotřebiče.

⚠ UPOZORNĚNÍ

- Před zavřením dvířek se ujistěte, že se všechny kusy oblečení a předměty nacházejí uvnitř bubny a nevyčnívají na gumové těsnění dveří, kde se mohou zachytit při zavření dvířek. Pokud tak neučiníte, může dojít k poškození těsnění dvířek a oblečení.

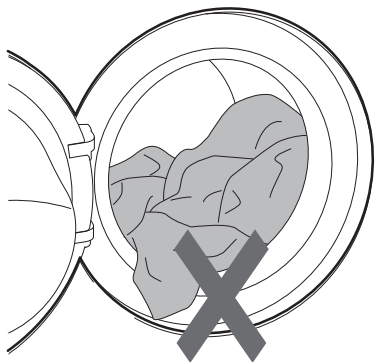

3 Zavřete dvířka spotřebiče.

⚠ UPOZORNĚNÍ

- Odstraňte předměty z ohebného těsnění dvířek, abyste předešli poškození prádla nebo těsnění dvířek.

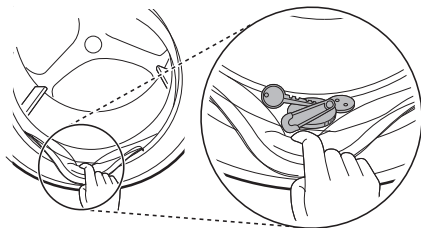

4 Přidejte čisticí prostředky nebo prací prášek a aviváž.

- Přidejte odpovídající množství pracího prostředku do zásobníku na prací prostředky. V případě potřeby přidejte do příslušných částí zásobníku bělidlo nebo aviváž.

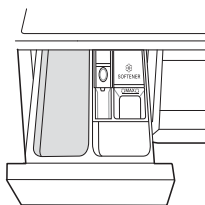

5 Stiskněte tlačítko **Power** a zapněte spotřebič.



6 Zvolte požadovaný prací program.

- Stiskněte opakovaně tlačítko programu nebo otáčejte voličem programů, dokud není vybrán požadovaný program.
- Nyní zvolte teplotu praní a rychlost odstředování. Věnujte pozornost štítkům udávajícím péči na vašem oblečení.

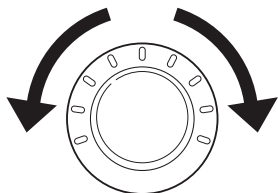

7 Spustte program.

- Pro dočasné pozastavení programu stiskněte tlačítko **Start/Pause**. Spotřebič se zatřese krátce bez vody, aby bylo možné zjistit hmotnost náplně. Pokud nebude stisknuto tlačítko **Start/Pause** do jisté doby, dojde k vypnutí pračky a všechna nastavení budou vymazána.

8 Konec programu.

- Po dokončení programu zazní melodie. Abyste snížili míru pomačkání, ihned vyjměte prádlo ze spotřebiče. Po vyjmutí prádla zkontrolujte, zda nedošlo k zachycení drobných předmětů v těsnění dvířek.

Ovládací panel

Skutečný ovládací panel se může lišit dle modelu.

Funkce na ovládacím panelu

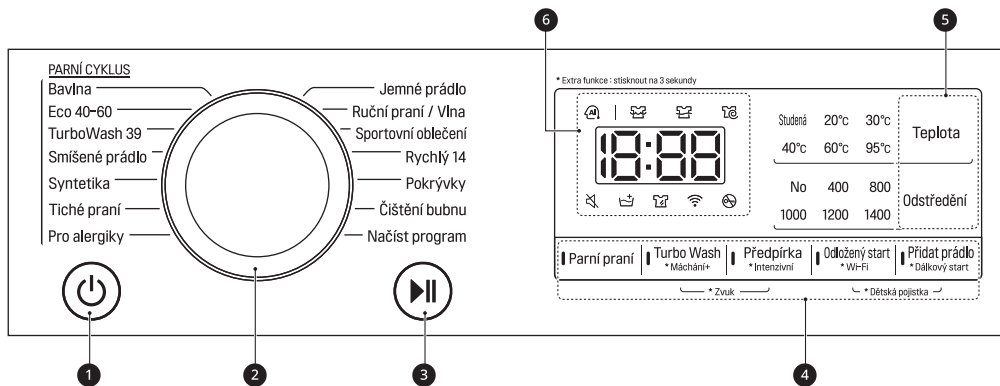





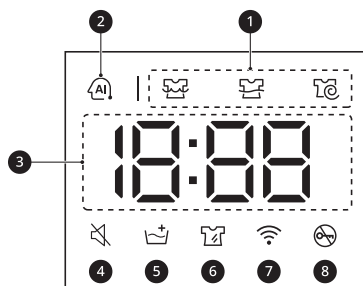

Popis	
1	<p>Tlačítko Power</p> <ul style="list-style-type: none"> Stiskněte tlačítko Napájení a zapněte nebo vypněte spotřebič.
2	<p>Volič programů</p> <ul style="list-style-type: none"> Programy jsou k dispozici podle typu prádla. Zvolený program signalizuje příslušná kontrolka.
3	<p>Tlačítko Start/Pause</p> <ul style="list-style-type: none"> Toto tlačítko se používá ke spuštění pracího programu nebo zastavení pracího programu. Je-li třeba dočasně zastavit prací program, stiskněte toto tlačítko.

	Popis
4	<p>Možnosti a funkce</p> <ul style="list-style-type: none"> • Chcete-li použít další funkce, stiskněte a přidržte odpovídající tlačítko po dobu 3 sekund. Na displeji se rozsvítí odpovídající symbol. • To vám umožní vybrat doplňující program, který se při aktivaci rozsvítí. <p>Dálkový start</p> <p>S aplikací LG ThinQ můžete použít smartphone k dálkovému ovládání vašeho spotřebiče.</p> <ul style="list-style-type: none"> • Chcete-li použít tuto funkci, podívejte se na CHYTRÉ FUNKCE (SMART FUNCTIONS). <p>Wi-Fi</p> <p>Stiskněte a podržte tlačítko Odložený start po dobu 3 sekund, aby se inicializovalo připojení spotřebiče k aplikaci LG ThinQ.</p>
5	<p>Přizpůsobení tlačítek pracího programu</p> <p>Pomocí těchto tlačítek můžete upravit teplotu vody nebo rychlost odstředění pro vybraný program.</p> <ul style="list-style-type: none"> • Na displeji se zobrazí aktuální nastavení. • Stisknutím tlačítka pro tuto možnost vyberte další nastavení.
6	<p>Displej</p> <ul style="list-style-type: none"> • Na displeji je zobrazeno nastavení, odhadovaný zbývající čas, volby a stavová hlášení. Po zapnutí spotřebiče se na displeji rozsvítí výchozí nastavení. • Během automatického detekování hmotnosti dávky displej na ovládacím panelu bliká.

Zobrazení času a stavu



	Popis
1	<p>Stavové indikátory programu</p> <ul style="list-style-type: none"> • Když je spuštěn prací program, LED kontrolka aktivní fáze bliká a LED kontrolky zbývajících fází zůstanou svítit. Po dokončení fáze LED kontrolka zhasne. Pokud je cyklus pozastaven, přestane LED kontrolka aktivní fáze blikat.
2	<p>AI DD</p> <ul style="list-style-type: none"> • AI DD  poskytuje příslušné akce otáčení bubnu po dokončení snímání hmotnosti dávky. •  se aktivuje, když jsou zvoleny a spuštěny tyto programy Bavlna, Smíšené prádlo, a Syntetika.
3	<p>Odhadovaný zbývajcí čas</p> <ul style="list-style-type: none"> • Po výběru pracího programu se zobrazí výchozí čas vybraného programu. Výchozí čas je možné změnit při výběru možností. • Pokud se na displeji zobrazí ---, zobrazí se čas poté, co snímač hmotnosti zjistí velikost dávky. To je normální. • Zobrazený čas je pouze odhadovaný. Tento čas je založen na běžných provozních podmínkách. Skutečný čas může ovlivnit několik vnějších faktorů (hmotnost dávky, teplota místnosti, teplota vstupní vody, atd.).
4	<p> se rozsvítí, když je zvuk pípnutí vypnutý.</p>
5	<p> se rozsvítí po aktivaci možnosti Máchání+.</p>
6	<p> se rozsvítí po aktivaci možnosti Intenzivní.</p>
7	<p> se rozsvítí, když je zařízení připojeno k domácí síti Wi-Fi.</p>
8	<p> se rozsvítí při zahájení programu, a když jsou dveře uzamčené.</p>

Příprava prádla na praní

Dávku pro praní rozřídíte, abyste dosáhli nejlepších výsledků, a poté oblečení připravte podle značek na štítcích uvádějících péči.

Třídění oblečení

- Pro nejlepší výsledky praní vyřídíte oblečení podle štítku s údaji o typu tkaniny a teplotě praní. Nastavte rychlost nebo intenzitu odstředování podle typu tkaniny.
- Úroveň znečištění (Silné, Normální, Lehké): Oddělte oděv podle úrovně znečištění. Pokud je to možné, neperte silně znečištěné kusy s lehce znečištěnými.
- Barva (Bílá, Světla, Tmavá): Perte tmavé nebo obarvené oblečení odděleně od bílých nebo světlých barev. Míchání barveného oblečení se světlým oblečením může mít za následek přenos barvy nebo změnu barvy světlejšího oblečení.
- Cupanina (Zdroje cupaniny, Sběrače cupaniny): Perte tkaniny produkující cupaninu odděleně od tkanin, které sbírají cupaninu. Zdroje cupaniny mohou způsobit žmolkování a chlupatění na sběračích cupaniny.

Kontrola štítků s informacemi o péči o oblečení

Tyto symboly obsahují informace o složení textilu a doporučeném způsobu praní nebo čištění.

Symboly na štítcích oblečení

Symbol	Druh praní/tkaniny
	<ul style="list-style-type: none"> • Normální praní • Bavlina, Smíšené prádlo
	<ul style="list-style-type: none"> • Syntetika • Syntetika, smíšené tkaniny
	<ul style="list-style-type: none"> • Speciální jemné praní • Jemné prádlo
	<ul style="list-style-type: none"> • Pouze ruční praní • Vlna, hedvábí
	<ul style="list-style-type: none"> • Neperte

POZNÁMKA

- U pomlček pod symbolem jsou uvedeny informace o typu tkaniny a maximální povolené mechanické zátěži.

Kontrola oblečení před naložením do pračky

- V jedné dávce kombinujte velké a malé kusy prádla. Nejdříve vkládejte velké kusy.
- Velké kusy by měly tvořit maximálně polovinu celkové dávky prádla. Neperte jednotlivé kusy prádla. To by mohlo způsobit nerovnoměrné vyvážení náplně. Přidejte jeden nebo dva podobné kusy prádla.
- Zkontrolujte všechny kapsy, abyste se ujistili, že budou skutečně prázdné. Předměty jako hřebíky, vlasové sponky, zápalky, pera, mince nebo

klíče mohou váš spotřebič i prádlo poškodit.

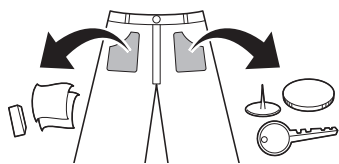

- Perte jemné prádlo (punčochy, podprsenky s kosticemi) v prací síťce.
- Zapněte zipy, háčky a šňůrky, aby nedošlo k jejich zatrhnutí s ostatním prádlem.
- Předběžně ošetřete znečištěná místa a skvrny pomocí vody s rozpuštěným malým množstvím pracího prostředku, abyste usnadnili uvolňování nečistot.

Přidávání pracích prostředků a aviváží

Dávkování pracího prostředku

- Prací prostředek je nutné používat podle pokynů jeho výrobce a musí být zvolen podle typu, barvy, znečištění nebo druhu tkaniny a teploty praní. Používejte pouze prací prostředky vhodné pro buben daného typu praček (přední plnění).
- Pokud se vytváří příliš velké množství pěny, omezte množství pracího prostředku.
- Pokud použijete příliš velké množství pracího prostředku, vytváří se příliš mnoho pěny, což zhoršuje kvalitu praní nebo způsobuje velké zatížení motoru.
- Při používání tekutých pracích prostředků postupujte podle pokynů výrobce.

- Pokud chcete prací program spustit okamžitě, můžete tekutý prací prostředek nalít přímo do hlavního oddílu výsuvného zásobníku.
- Nepoužívejte tekutý prací prostředek, pokud používáte funkci **Odložený start**, nebo pokud jste zvolili možnost **Předpírka**, jelikož tekutý prostředek se bude dávkovat ihned a může v zásobníku bubnu ztuhnout.
- Dávkování pracího prostředku může být nutné přizpůsobit podle teploty vody, tvrdosti vody, objemu a míry znečištění dávky. Pro dosažení nejlepších výsledků se vyhněte použití nadměrného množství pracího prostředku. V opačném případě dojde k nadměrnému pění.
- Před přidáním pracího prostředku a volbou teploty vody si přečtěte údaje na štítku oblečení.
- Použijte pouze vhodné čisticí prostředky pro určité typy oblečení:
 - Tekutý prací prostředek je často určen pro speciální použití, např. pro barevnou látku, vlnu, jemné nebo tmavé oblečení.
 - Práškový prací prostředek je vhodný pro všechny typy tkanin.
 - Pro lepší výsledky praní bílých a světlých oděvů použijte práškový prací prostředek s bělicím prostředkem.
 - Prací prostředek je vyplachován ze zásobníku na začátku pracího cyklu.

POZNÁMKA

- Nenechtejte prací prostředek ztvrdnout. To by mohlo mít za následek ucpání pračky, nedostatečné máchání nebo zápach.
- Maximální množství prádla: podle doporučení výrobce.

POZNÁMKA

- Částečné množství prádla: 1/2 obvyklého množství.
- Minimální náplň: 1/3 maximální náplně.

Používání dávkovače

Přidání dávky pracího prostředku do dávkovače:

- 1 Otevřete zásuvku dávkovače.
- 2 Přidejte prací prostředek a aviváž do příslušných přihrádek.

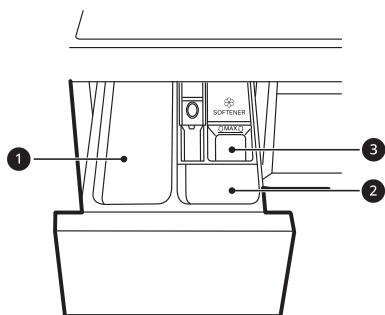

- 1 Přihrádka na prací prostředek pro hlavní praní
 - 2 Přihrádka na prací prostředek pro předpírku
 - 3 Přihrádka na aviváž
- 3 Před zahájením cyklu opatrně uzavřete zásuvku dávkovače na prací prostředek.
 - Příliš rázné zavření zásuvky může mít za následek přetečení pracího prostředku do jiné přihrádky nebo vypuštění do bubny dříve, než bylo naprogramováno.

- Dávejte pozor, abyste při zavírání nezachytili ruku v zásuvce.
- Je normální, že v přihrádkách dávkovače zůstane po skončení cyklu malé množství vody.

Přihrádka na aviváž

Tato přihrádka obsahuje tekutou aviváž, která je automaticky dávkována během posledního cyklu máchání. Lze použít práškovou nebo tekutou aviváž.

- Nalijte aviváž po čáru maximálního naplnění. Vlití nadbytečného avivážního prostředku nad čáru maximálního naplnění může způsobit, že dojde k jeho předčasnému použití, což může vést k poškození oblečení.

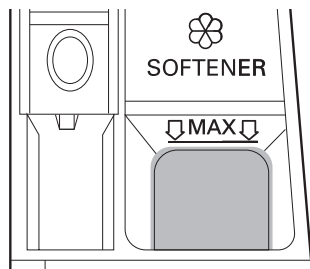

POZNÁMKA

- Nelijte aviváž přímo na oblečení v pracím bubnu, protože by to způsobilo vznik tmavých skvrn na oblečení, které bude obtížné odstranit.
- Nenechávejte aviváž v zásuvce dávkovače pracího prostředku déle než 1 den. Aviváž může ztvrdnout. Pokud je aviváž příliš hustá, může zůstat v dávkovači. Pokud je konzistence aviváže příliš hustá, měli byste ji naředit, aby mohla snadno vytéct.
- Neotevírejte zásuvku při napouštění vody během praní.

- Nikdy nepoužívejte rozpouštědla (benzen, apod.).
-

Přidávání tablet na praní

Tablety pracího prostředku lze použít taky během praní.

- 1 Otevřete dvířka a vložte tablety pracího prostředku do bubnu před vložením oblečení.
- 2 Do bubnu vložte oblečení a zavřete dvířka.

POZNÁMKA

- Nevkládejte tablety do dávkovače.
-

Přidávání změkčovače vody

Změkčovač vody, jako je odvápnovač, může být použit ke snížení množství používaného pracího prostředku v oblastech s vysokou tvrdostí vody.

- Nejprve přidejte prací prostředek a potom změkčovač vody. Dávkujte podle množství uvedeného na obalu.

Tabulka programů

Prací program

Bavlna	40 °C (Studená až 95 °C)	Max. zátěž: Kapacita
Popis	Pere běžně znečištěné oblečení kombinací různých pohybů bubnu. <ul style="list-style-type: none"> Stisknutí tlačítka Start/Pause bez výběru programu způsobí okamžité spuštění programu Bavlna s použitím výchozích nastavení. 	

Eco 40-60	40 °C (40 °C až 60 °C)	Max. zátěž: Kapacita
Popis	Pere běžně zašpiněné bavlněné oblečení, které je přátelné na 40 nebo 60 °C.	

TurboWash 39	40 °C (Studená až 60 °C)	Maximální zátěž 5 kg
Popis	Díky 4 vodním tryskám používaným během praní a máchání může tato pračka vyprat poloviční dávku mírně znečištěného prádla asi za 39 minut.	

Smíšené prádlo	40 °C (Studená až 60 °C)	Maximální zátěž 4 kg
Popis	Pere současně různé druhy textilií. <ul style="list-style-type: none"> Použijte pro různé druhy tkanin kromě speciálních oděvů (hedvábí/ jemné prádlo, sportovní oděvy, tmavé oděvy, vlna, pokrývky/ závěsy). 	

Syntetika	40 °C (Studená až 60 °C)	Maximální zátěž 4 kg
Popis	Pere oblečení, které po praní není třeba žehlit. <ul style="list-style-type: none"> Použijte pro Polyamid, akryl, polyester. 	

Tiché praní	40 °C (Studená až 60 °C)	Maximální zátěž 5 kg
Popis	Pere oblečení s menším hlukem a vibracemi než jiné prací programy. <ul style="list-style-type: none"> Vhodné pro lehce znečištěné bílé bavlněné oblečení (spodní prádlo). 	

Pro alergiky		60 °C	Maximální zátěž 4 kg
Popis	Pomáhá minimalizovat přítomnost látek, které způsobují alergické reakce. <ul style="list-style-type: none"> • Použijte pro bavlnu, spodní prádlo, povlečení, prostěradla, dětské prádlo. 		

Jemné prádlo		20 °C (Studená až 40 °C)	Maximální zátěž 3 kg
Popis	Pere prádlo pratelné v pračce, čiré a krajkové oblečení.		

Ruční praní/Vlna		30 °C (Studená až 40 °C)	Maximální zátěž 2 kg
Popis	Pere jemné prádlo s možností ručního a automatického praní, např. pratelnou vlnu, spodní prádlo, šaty, apod. <ul style="list-style-type: none"> • Použijte prací prostředek pro vlnu pratelnou v pračce 		

Sportovní oblečení		40 °C (Studená až 40 °C)	Maximální zátěž 3 kg
Popis	Pere speciální oděvy, jako je sportovní nebo outdoorové oblečení. <ul style="list-style-type: none"> • Používá se pro voděodolné textilie s laminátem. 		

Rychlý 14		20 °C (20 °C až 40 °C)	Maximální zátěž 2 kg
Popis	Vypere malé množství lehce znečištěných oděvů za přibližně 14 minut.		

Pokrývky		Studená (Studená až 40 °C)	Max. náplň 2,5 kg (1 péřová peřina)
Popis	Pere velké kusy prádla, jako např. ložní přehozy, polštáře, přehozy pohovek, apod.		

Čištění bubnu		-	-
Popis	Tato funkce pomáhá čistit vnitřek bubnu vašeho spotřebiče.		

Načíst program	-	-
Popis	Tento program vám umožní stáhnout nový a speciální program praní do vašeho spotřebiče pomocí smartphonu. Výchozí program je Máchání+Odstředění .	

POZNÁMKA

- Výsledky zkoušek závisejí na tlaku vody, tvrdosti vody, teplotě přívodu vody, teplotě místnosti, druhu a množství zátěže, stupni znečištění, použitém čisticím prostředku, kolísání hlavního přívodu elektřiny a vybraných doplňkových možnostech.
- Pro zvolený prací program vyberte vhodnou teplotu vody. Při praní vždy postupujte podle pokynů výrobce oděvu nebo symbolů na štítku, abyste předešli poškození oblečení.
- Zvolte správnou teplotu praní a rychlost odstředění pro požadované programy.
- Skutečná teplota vody se může lišit od deklarované teploty cyklu.
- Doporučujeme neutrální prací prostředek.

Doplňkové volby

*1 Tato možnost se automaticky vloží do programu a nelze ji zrušit.

POZNÁMKA

- Pro každý program praní v této tabulce lze vybrat možnosti **Máchání+**, **Odložený start** a **Přidat prádlo**.

Program	Parní praní	Turbo Wash	Předpírka	Intenzivní
Bavlna	●	●	●	●
Eco 40-60	●	●	●	●
TurboWash 39	●	● ^{*1}	●	
Smíšené prádlo	●	●	●	●
Syntetika	●	●	●	●

Program	Parní praní	Turbo Wash	Předpírka	Intenzivní
Tiché praní	●	●		●
Pro alergiky	●*1			●
Jemné prádlo		●		●
Ruční praní/ Vlna				●
Sportovní oblečení		●		●
Rychlý 14		●*1		
Pokrývky		●		●

Volitelná maximální rychlost odstředování

Program	Rychlost otáček	
	Výchozí	K dispozici
Bavlna	1 400 ot./min.	Vše
Eco 40-60	1 400 ot./min.	Vše
TurboWash 39	1200 ot./min.	400 až 1400 ot./min.
Smíšené prádlo	1000 ot./min.	Vše
Syntetika	1 400 ot./min.	Vše
Tiché praní	800 ot./min.	Až 1000 ot./min.
Pro alergiky	1 400 ot./min.	Vše
Jemné prádlo	800 ot./min.	Až 800 ot./min.
Ruční praní/Vlna	800 ot./min.	Až 800 ot./min.
Sportovní oblečení	800 ot./min.	Až 800 ot./min.
Rychlý 14	400 ot./min.	Vše
Pokrývky	1000 ot./min.	Až 1000 ot./min.

POZNÁMKA

- Skutečná maximální rychlost odstředování se může lišit v závislosti na velikosti dávky. Výše uvedené hodnoty jsou zaokrouhleny na nejbližší stovky.

Data o spotřebě**Popis jednotky****kg:** Náplň prádla**h:mm:** Doba trvání programu**kWh:** Spotřeba energie**°C:** Maximální teplota uvnitř prané tkaniny**Litry:** Spotřeba vody**ot./min.:** Maximální rychlost odstředování

%: Zbytková vlhkost na konci fáze odstředování. Čím je rychlost odstředování vyšší, tím vyšší je hluk a nižší je zbytková vlhkost.

Společné programy**Modelu: F4WV910P2E**

Program	kg	h:mm	kWh	°C	Litrů	ot./min.	%
Bavlna 20 °C	10,5	2:59	0,299	25	76,0	1350	50,0
Bavlna 60 °C	10,5	3:59	1,567	49	73,0	1350	50,0
Smíšené prádlo	4	1:21	0,603	35	54,0	1000	67,0
Rychlý 14	2	0:14	0,051	21	41,0	400	106,0
Bavlna 40 °C+ Intenzivní	10,5	4:26	0,806	30	102,0	1350	50,0
Eco 40-60 (plná)*1	10,5	4:00	0,839	36	70,0	1360	43,2
Eco 40-60 (polovina)*1	5,25	3:00	0,570	31	53,0	1360	41,9
Eco 40-60 (čtvrtina)*1	2,5	2:25	0,310	26	43,0	1360	46,6

Modelu: F4WV909P2E F4WV909P2TE

Program	kg	h:mm	kWh	°C	Litrů	ot./min.	%
Bavlna 20 °C	9	2:59	0,298	26	69,0	1350	50,0
Bavlna 60 °C	9	3:59	1,553	48	70,0	1350	50,0
Smíšené prádlo	4	1:21	0,603	35	54,0	1000	67,0
Rychlý 14	2	0:14	0,051	21	41,0	400	106,0
Bavlna 40 °C+ Intenzivní	9	4:26	0,805	31	95,0	1350	50,0
Eco 40-60 (plná)*1	9	3:48	0,755	35	61,0	1360	44,8
Eco 40-60 (polovina)*1	4,5	2:45	0,460	29	46,0	1360	41,4
Eco 40-60 (čtvrtina)*1	2,5	2:25	0,295	27	42,0	1360	46,0

*1 Vypere běžně zašpiněné bavlněné prádlo, které lze prát při teplotě 40 °C nebo 60 °C, společně v jednom cyklu. Tento program se používá k posouzení dodržování předpisů EU o ekodesignu (EU 2019/2023).

POZNÁMKA

- Hodnoty pro společné programy, s výjimkou cyklu **Eco 40-60**, jsou pouze orientační.
- Nařízení EU 2019/2023, platné od 1. března 2021, se vztahuje na třídy energetické účinnosti podle nařízení EU 2019/2014.
- Naskenujte QR kód na energetickém štítku dodávaném se spotřebičem, který obsahuje odkaz na web s informacemi, které se týkají výkonu spotřebiče v databázi EU EPREL. Energetický štítek si uschovejte společně s návodem k obsluze a všemi dalšími dokumenty dodanými se spotřebičem.
- Název modelu lze nalézt na typovém štítku spotřebiče, který po otevření dvířek naleznete hned za otvorem do bubnu.
- Chcete-li najít stejné informace v EPREL, navštivte web <https://eprel.ec.europa.eu> a proveďte hledání pomocí názvu modelu. (Platí od 1. března 2021)

Možnosti a funkce

K přizpůsobení programů můžete použít další možnosti a funkce.

Přizpůsobení pracího programu

Každý program má výchozí nastavení, které je vybráno automaticky. Nastavení si můžete přizpůsobit pomocí těchto tlačítek.

Teplota

Tímto tlačítkem zvolíte teplotu praní pro vybraný program.

- Mačkejte tlačítko **Teplota**, dokud nebude podsvíceno požadované nastavení.
- Zvolte teplotu vody vhodnou pro druh prádla. Pro dosažení nejlepších výsledků postupujte podle symbolů na štítku pro péči o tkaniny.

Odstředění

Stupeň intenzity odstředování lze zvolit opakovaným stisknutím tohoto tlačítka.

- Pro volbu rychlosti otáček stiskněte tlačítko **Odstředění**.

POZNÁMKA

- Pokud vyberete **Ne(Nie)** stisknutím tlačítka **Odstředění**, bude se přesto buben určitou dobu rychle otáčet za účelem vypuštění vody.

Máchání+

Tato funkce se doporučuje pro lidi s alergií na prací prostředky.

- Stisknutím a přidržením tlačítka **Turbo Wash** po dobu 3 sekund přidáte oplachování jednou.

Intenzivní

Tato funkce se používá k praní běžně a silně znečištěného oblečení.

- Stiskněte a podržte tlačítko **Předpírka** na 3 vteřiny.

Postupujte podle následujících kroků, pokud si chcete přizpůsobit prací program:

- 1 Připravte obleční a vložte jej do bubnu.
- 2 Stiskněte tlačítko **Power**.
- 3 Přidejte prací prostředek.
- 4 Zvolte prací program.
- 5 Prací program si dle potřeby přizpůsobte (**Teplota**, **Odstředění**, **Máchání+** a **Intenzivní**).
- 6 Stiskněte tlačítko **Start/Pause**.

Použití pouze funkce odstředování

- 1 Připravte obleční a vložte jej do bubnu.
- 2 Stiskněte tlačítko **Power**.
 - Nevolte prací program a nepřidávejte prací prostředek.
- 3 Stiskněte tlačítko **Odstředění**.
- 4 Stiskněte tlačítko **Start/Pause**.

POZNÁMKA

- Pokud zvolíte prací program, nebudete moci zvolit funkci pouze odstředování. Pokud se tak stane, stiskněte dvakrát tlačítko **Power**, abyste stroj vypnuli a zapnuli.

Používání speciálních možností

Programy můžete přizpůsobit pomocí následujících speciálních možností:

Parní praní

Přidání této možnosti přispívá k lepším výsledkům praní.

Turbo Wash

Přidání této možnosti zkracuje dobu programu, ale poskytuje podobné výsledky praní.

Postupujte podle následujících kroků, pokud chcete speciální možnost použít.

- 1 Stiskněte tlačítko **Power**.
- 2 Zvolte prací program.
- 3 Prací program můžete dle potřeby změnit (**Máchání+**, **Teplota**, a **Intenzivní**).
- 4 Použití speciálních možností, stiskněte tlačítko **Parní praní** nebo **Turbo Wash**.
- 5 Stiskněte tlačítko **Start/Pause**.

Používání základních možností

Programy můžete přizpůsobit pomocí následujících základních možností:

Předpírka

Tato možnost je doporučována při praní normálně a silně znečištěné dávky.

- 1 Stiskněte tlačítko **Power**.
- 2 Zvolte prací program.
- 3 V případě potřeby stiskněte tlačítko **Předpírka**.
- 4 Stiskněte tlačítko **Start/Pause**.

Přidat prádlo

Tuto volbu můžete použít pro přidání nebo vyjmutí oblečení po spuštění pracího programu.

- 1 Stiskněte tlačítko **Power**.
- 2 Zvolte prací program.
- 3 Stiskněte tlačítko **Start/Pause**.
- 4 V případě potřeby stiskněte tlačítko **Přidat prádlo**.
- 5 Otevřete dvířka poté, co se odemknou, a přidejte nebo odstraňte potřebné oblečení.
- 6 Zavřete dvířka a stiskněte tlačítko **Start/Pause**.

POZNÁMKA

- Z bezpečnostních důvodů zůstanou dvířka zavřená, pokud je hladina vody, nebo teplota uvnitř bubnu příliš vysoká. Tou dobou není možné přidat oblečení.

Odložený start

Můžete nastavit tuto funkci tak, aby došlo k automatickému zapnutí spotřebiče a dokončení programu po zadaném časovém intervalu.

- 1 Stiskněte tlačítko **Power**.
- 2 Zvolte prací program.
- 3 V případě potřeby stiskněte tlačítko **Odložený start**.
- 4 Stiskněte tlačítko **Start/Pause**.

POZNÁMKA

- Kromě LED kontrolky tlačítka **Odložený start** všechny LED kontrolky na ovládacím panelu do 20 minut zhasnou. Tato funkce se může lišit v závislosti na zakoupeném modelu.
- Čas odloženého konce praní představuje dobu do dokončení programu, ne do jeho spuštění. Aktuální doba provozu se může lišit podle teploty vody, oblečení a dalších faktorů.
- Pro zrušení funkce by mělo být stisknuto tlačítko **Power**.
- Pro tuto funkci se vyhněte tekutému pracímu prostředku.

Nastavení

Dětská pojistka

Tuto možnost použijte k vypnutí ovládacích prvků. Tato funkce umožňuje zabránit dětem, aby měnily programy nebo ovládaly zařízení.

POZNÁMKA

- Když je tato funkce nastavena, jsou zablokována všechna tlačítka kromě tlačítka **Power**.
- Když jsou ovladače uzamčeny, na displeji se během praní střídavě zobrazují **Ľ** a zbývající čas, dokud je zapnuta tato funkce.
- Vypnutím napájení nedojde k deaktivaci této funkce. Abyste měli přístup k dalším funkcím, je nutné tuto funkci deaktivovat.

Uzamknutí ovládacího panelu

- 1 Zapněte napájení.
- 2 Stiskněte a podržte na 3 sekundy tlačítko **Odložený start** a **Přidat prádlo** a aktivujte tuto funkci.
 - Zazní akustický signál a na displeji se zobrazí hlášení **ĽĽ**.

Odemknutí ovládacího panelu

- 1 Zapněte napájení.
- 2 Stiskněte a podržte na 3 sekundy tlačítko **Odložený start** a **Přidat prádlo** a deaktivujte tuto funkci.

Zvuk

Tento spotřebič přehraje při spuštění a zastavení melodii.

- Pro aktivaci/deaktivaci této funkce současně stiskněte a podržte tlačítka **Turbo Wash** a **Předpírka** po dobu 3 sekund.

INTELIGENTNÍ FUNKCE

Aplikace LG ThinQ

Aplikace **LG ThinQ** vám umožňuje komunikovat se spotřebičem pomocí smartphonu.

Funkce aplikace LG ThinQ

Se spotřebičem komunikujte pomocí smart fonu a použijte příslušné chytré funkce.

Dálkový start

Umožňuje vám to ovládat zařízení vzdáleně z aplikace **LG ThinQ**.

Načíst program

Můžete s stáhnout nové a speciální cykly, které nejsou zahrnuty v základních cyklech spotřebiče.

Po úspěšné registraci spotřebičů si lze stáhnout širokou škálu speciálních cyklů pro příslušný spotřebič.

Jakmile je v pračce funkce načíst (stáhnout) program dokončena, spotřebič uloží stažený program, dokud jej nezměníte na jiný stažený program.

POZNÁMKA

- Ve spotřebiči může být současně uložen pouze jeden stažený cyklus.

Poradce Čištění bubnu

Tato funkce ukazuje, kolik cyklů zbývá předtím, než je čas na spuštění funkce **Čištění bubnu**.

Sledování energie

Tato funkce kontroluje spotřebu energie nedávno použitých programů a průměr za měsíc.

Smart Diagnosis (Inteligentní diagnostika)

Tato funkce poskytuje užitečné informace pro zjištění a vyřešení potíží se spotřebičem na základě vzorce jeho používání.

Nastavení

Umožňuje nastavit různé možnosti na spotřebiči a v aplikaci.

Upozornění na zprávy Push

Když je cyklus dokončen nebo má spotřebič problémy, máte možnost přijímat vyskakovací oznámení na smartphonu. Oznámení se spouští, i když je aplikace **LG ThinQ** vypnutá.

POZNÁMKA

- Pokud změňte bezdrátový router, poskytovatele internetových služeb nebo heslo, smažte registrovaný spotřebič z aplikace **LG ThinQ** a znovu ji zaregistrujte.
- Aplikace podléhá změnám za účelem zlepšení jejích funkcí bez předchozího upozornění pro uživatele.
- Funkce se mohou lišit v závislosti na modelu.

Před použitím aplikace LG ThinQ

- 1 Zkontrolujte vzdálenost mezi zařízením a WiFi routerem (WiFi síť).
 - Pokud jsou přístroj a bezdrátový router od sebe příliš daleko, síla signálu slábne. Registrace může

trvat dlouho nebo může selhat instalace.

2 Vypněte **Mobilní data** nebo **Data telefonu** ve vašem chytrém telefonu.

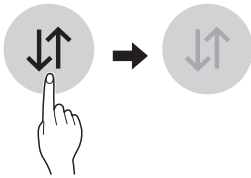

3 Připojte smartphone k bezdrátovému routeru.

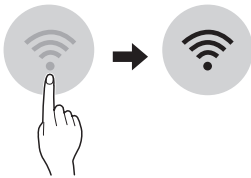

POZNÁMKA

- Chcete-li ověřit připojení Wi-Fi, zkontrolujte, zda je ikonka  na ovládacím panelu rozsvícená.
- Zařízení podporuje pouze WiFi síť o frekvenci 2,4 GHz. Pokud si chcete ověřit frekvenci své sítě, kontaktujte poskytovatele internetových služeb nebo nahlédněte do návodu k vašemu routeru.
- Aplikace **LG ThinQ** není odpovědná za žádné potíže se síťovým připojením ani za případné poruchy, závady nebo chyby způsobené síťovým připojením.
- Pokud má přístroj potíže s připojením k síti Wi-Fi, může být příliš daleko od routeru. Sílu signálu Wi-Fi zlepšíte zakoupením Wi-Fi extenderu (prodlužovače dosahu).
- Připojení Wi-Fi nemusí fungovat nebo může být přerušeno z důvodu prostředí domácí sítě.

- Síťové připojení nemusí fungovat správně v závislosti na poskytovateli internetových služeb.
- Okolní bezdrátové prostředí může zpomalit služby bezdrátové sítě.
- Přístroj nemusí být zaregistrován v důsledku problémů s přenosem bezdrátového signálu. Odpojte přístroj ze sítě, počkejte asi minutu a zkuste to znovu.
- Pokud je na vašem bezdrátovém routeru povolena firewall brána, zakažte ji nebo přidejte výjimku.
- Název bezdrátové sítě (SSID) musí být kombinace anglických písmen a čísel (nepoužívejte speciální znaky).
- Uživatelské rozhraní (UI) smartphonu se může lišit v závislosti na operačním systému (OS) a výrobci.
- Je-li bezpečnostní protokol routeru nastaven na hodnotu **WEP**, nemusí se vám podařit nastavit síť. Změňte ho na jiné bezpečnostní protokoly (doporučujeme **WPA2**) a znovu výrobek zaregistrujte.

Instalování aplikace LG ThinQ

Na chytrém telefonu přejděte do obchodu Google Play Store & Apple App Store a vyhledejte aplikaci **LG ThinQ**. Podle pokynů si aplikaci stáhněte a nainstalujte.

Aktivace síťového připojení

- 1 Spustte aplikaci **LG ThinQ**.
- 2 V aplikaci vyberte možnost **Front Load Washer** a klepněte na ni.

- 3 Stiskněte tlačítko **Power** na ovládacím panelu.
- 4 Stiskněte a 3 sekundy podržte tlačítko **Wi-Fi** na ovládacím panelu.
 - Během připojování bude kontrolka Wi-Fi blikat.

- Pokud byla otevřena dvířka, nemůžete cyklus spustit dálkově.

Dálkové používání spotřebiče

Dálkový start

K ovládání zařízení můžete používat svůj chytrý telefon. Můžete také sledovat průběh programu, takže víte, kolik času zbývá do konce programu.

Pro použití této funkce

- 1 Vložte oblečení do bubnu.
 - Pokud je to žádoucí, přidejte bělidlo nebo aviváž do příslušných oblastí dávkovače.
- 2 Stiskněte tlačítko **Power**.
- 3 Stiskněte a podržte tlačítko **Dálkový start** po dobu 3 sekund a povolte funkci dálkového ovládání.
- 4 Spustte cyklus z aplikace **LG ThinQ** na vašem chytrém telefonu.

Tuto funkci deaktivujete ručně

Když je tato funkce aktivována, stiskněte tlačítko **Dálkový start** a podržte jej po dobu 3 sekund.

Deaktivace síťového připojení

Odpojte se na smartphonu od domácí sítě Wi-Fi.

- 1 Spustte aplikaci **LG ThinQ**.
- 2 V aplikaci vyberte možnost **Front Load Washer** a klepněte na ni.
- 3 Vyberte a dotkněte se v nabídce nastavení možnosti **Delete Product** (Odstranit produkt), čímž se odpojíte.

Spotřeba energie v pohotovostním režimu

Spotřeba energie v pohotovostním režimu	0,5 W
Spotřeba energie v pohotovostním režimu a s připojením na síť	2,0 W
Doba, po jejímž uplynutí přepne funkce řízení spotřeby anebo podobná funkce zařízení automaticky do pohotovostního režimu anebo režimu vypnutí s podmínkou, že síť zůstane v pohotovostním režimu.	20 minut

POZNÁMKA

- Jakmile je tato funkce aktivována, můžete spustit prací program pouze z aplikace **LG ThinQ** ve vašem smartphonu. Pokud se cyklus nespustí, spotřebič bude čekat na spuštění cyklu, dokud ho pomocí aplikace dálkově nevypnete nebo dokud nevypnete tuto funkci.

POZNÁMKA

- Aktivace síťového připojení může zvýšit spotřebu energie spotřebiče.



Informační upozornění k softwaru s otevřeným zdrojovým kódem

Chcete-li získat zdrojový kód na základě licence GPL, LGPL, MPL a dalších licencí k softwaru s otevřeným zdrojovým kódem, který tento výrobek obsahuje, navštivte webový server <http://opensource.lge.com>.

Kromě zdrojového kódu si lze stáhnout všechny zmiňované licenční podmínky, vyloučení záruky a upozornění na autorská práva.

Společnost LG Electronics vám také poskytne otevřený zdrojový kód na disku CD-ROM za poplatek pokrývající náklady na distribuci (např. cenu média, poplatky za dopravu a manipulaci), a to na základě žádosti zaslané e-mailem na adresu opensource@lge.com. Tato nabídka platí po dobu tří let od posledního odeslání produktu. Tato nabídka platí pro každého, kdo obdrží tuto informaci.

Smart Diagnosis (Inteligentní diagnostika)

Tato funkce je k dispozici pouze u modelů s logem  nebo .

Pomocí této funkce můžete diagnostikovat a vyřešit problémy se svým spotřebičem.

POZNÁMKA

- Z důvodů, které nelze přičíst nedbalosti společnosti LGE, služba nemusí fungovat příčinou vnějších faktorů, jako je například, ale nikoliv výhradně, nedostupnost Wi-Fi, odpojení Wi-Fi, zásady místního obchodu s aplikacemi nebo nedostupnost aplikace.
- Funkce může být změněna bez předchozího upozornění a může mít jinou podobu v závislosti na tom, kde se nacházíte.

Použití LG ThinQ k diagnostice problémů

Pokud se u spotřebiče vybaveného Wi-Fi vyskytne problém, mohou se pomocí aplikace **LG ThinQ** přenést údaje potřebné k řešení problému do smartphonu.

- Spustíte aplikaci **LG ThinQ** a v nabídce vyberte funkci **Smart Diagnosis**. Postupujte podle pokynů v aplikaci **LG ThinQ**.

Použití zvukové diagnostiky k diagnostice problémů

Chcete-li použít zvukovou diagnostiku, postupujte podle pokynů uvedených níže.

- Spustíte aplikaci **LG ThinQ** a v nabídce vyberte funkci **Smart Diagnosis**. Postupujte podle pokynů pro zvukovou diagnostiku uvedených v aplikaci **LG ThinQ**.

- 1 Stiskněte tlačítko **Power** a zapněte spotřebič.
 - Nemačkejte žádná jiná tlačítka.

- 2 Umístěte náustek smartphonu do blízkosti loga  nebo .

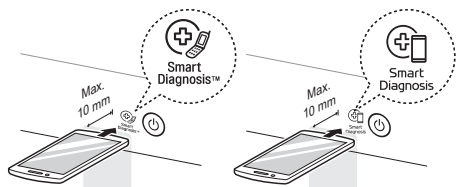

- 3 Stiskněte a podržte tlačítko **Teplota** po dobu 3 sekund nebo déle a náustek smartphonu mezitím držte u loga, dokud není přenos dat dokončen.

- Držte smartphone na místě, dokud přenos dat neskončí. Zbývající čas pro přenos dat je zobrazen.

- 4 Po dokončení přenosu údajů se v aplikaci zobrazí diagnóza.

POZNÁMKA

- Pro dosažení nejlepších výsledků nehýbejte se smartphonem, dokud je přenos tónů aktivní.
-

ÚDRŽBA

⚠ VAROVÁNÍ

- Před čištěním odpojte spotřebič od elektrické sítě, abyste zamezili riziku zasažení elektrickým proudem. Při nerespektování tohoto varování může dojít k závažnému poranění, požáru, zasažení elektrickým proudem nebo smrtelnému poranění.
- Pro čištění spotřebiče nikdy nepoužívejte agresivní chemikálie, abrazivní čisticí prostředky nebo rozpouštědla. Mohlo by dojít k poškození povrchové úpravy.

Čištění po každém praní

Co čistit

Po dokončení programu vždy ihned vyjměte prádlo z pračky. Je-li vlhké prádlo ponecháno v pračce, může dojít k zmačkání, obarvení a tvorbě zápachu.

- Po dokončení programu očistěte dvířka a vnitřní část těsnění dvířek, abyste odstranili veškerou vlhkost.
- Pro vysušení bubnu ponechte dvířka lehce otevřená.
- Pro odstranění případné vlhkosti otřete spotřebič suchým hadříkem.

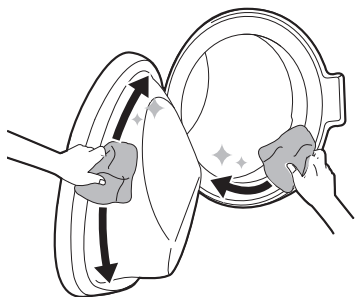

Čištění vnějšího pláště pračky

Správná péče o vaše zařízení může prodloužit jeho životnost.

Vnější povrch

- Okamžitě osušte veškerou vylitou kapalinu.
- Otřete vlhkým hadříkem a pak opět suchým hadříkem, který zajistí, že ve spojích nebo štěrbinách skříňě nebude vlhkost.
- Netlačte na povrch nebo na displej ostrými předměty.

Dveře

- Otřete je z vnější a vnitřní strany vlhkým hadříkem, potom je měkkým hadříkem osušte.

⚠ VAROVÁNÍ

- Nepokoušejte se oddělovat žádné panely nebo rozebírat zařízení. Nepoužívejte při ovládání zařízení přes ovládací panel žádné ostré předměty.

⚠ VAROVÁNÍ

- Ponechte dvířka otevřená, aby vnitřek spotřebiče vyschnul, a to pouze tehdy, pokud jsou doma děti pod dohledem.

Pravidelné čištění spotřebiče a nouzové vypuštění vody

Čištění bubnu

Toto je speciální funkce pro čištění vnitřku spotřebiče.

Jednou za měsíc (nebo v případě potřeby častěji) spusťte tuto funkci za účelem odstranění nánosů pracích prostředků, aviváže a dalších usazenin.

- Pokud se ve spotřebiči nachází nepříjemný zápach nebo plíseň, spusťte tuto funkci **jednou za 3 týdny** kromě pravidelně oznamovaných intervalů.

POZNÁMKA

- Zpráva **EC** se zobrazí, aby vás upozornila na doporučení spustit tuto funkci.

1 Ze spotřebiče vyjměte veškeré prádlo nebo předměty a zavřete dvířka.

2 Otevřete dávkovací zásobník a přihrádku pro hlavní praní naplňte práškem pro zamezení tvorby vodního kamene.

- Tablety můžete vložit přímo do bubnu jako alternativu prášku.

3 Pomalu zavřete výsuvnou zásuvku

4 Zapněte přívod energie a poté zvolte možnost **Čištění bubnu**.

5 Stiskněte tlačítko **Start/Pause** a spusťte program.

6 Pro úplné vysušení vnitřního prostoru spotřebiče ponechte dvířka otevřená.

- Pokud není vnitřní prostor spotřebiče zcela vysušen, může to způsobovat nepříjemný zápach nebo plíseň.

VAROVÁNÍ

- Ponechte dvířka otevřená, aby vnitřek spotřebiče vyschnul, a to pouze tehdy, pokud jsou doma děti pod dohledem.

Čištění filtru přívodu vody

Filtr přívodu vody zachycuje oxid vápenatý nebo jakoukoli usazeninu, která může být ve vodě přiváděné do spotřebiče. Čistíte filtru přívodu vody přibližně každých šest měsíců nebo častěji, pokud je voda velmi tvrdá nebo obsahuje stopy vodního kamene.

- Pokud bude spotřebič ponechán delší dobu bez dozoru (např. během dovolené), uzavřete kohoutky přívodu vody spotřebiče, zvláště pokud se v její přímé blízkosti nenachází odtokový kanálek (odtok).
- Pokud není možný přítok vody do výsuvného zásobníku na prací prostředky, zobrazí se na displeji ovládacího panelu chybová zpráva **IE**.

1 Vypněte napájení a zavřete vodovodní kohoutek a poté odšroubujte přívodní hadici vody.

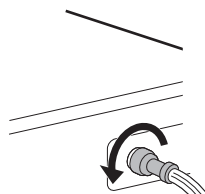

- 2 Vyjměte vstupní filtr vody pomocí malých kleští a poté vyčistěte filtr pomocí zubního kartáče se středně tvrdými štětinami.

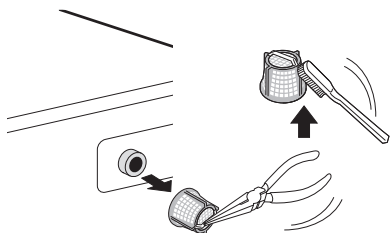

Čištění filtru odtokového čerpadla a nouzové vypuštění vody

Filtr odtokového čerpadla zachycuje vlákna a drobné předměty, které mohly neúmyslně zůstat v oblečení. Aby byl zajištěn bezporuchový provoz spotřebiče, zkontrolujte každých šest měsíců, že je filtr čistý.

Před čištěním filtru odtokového čerpadla nechte vodu vychladnout. Otevřete dvířka v případě nouze nebo proveďte nouzové vypuštění vody.

- 1 Vytáhněte spotřebič ze zásuvky.
- 2 Otevřete krytku a vytáhněte odtokovou hadici.

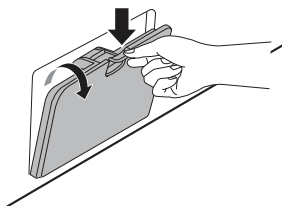

- 3 Odstraňte nejprve odtokový uzávěr z odtokové trubky ① a poté vypustte vodu. Potom pomalu odšroubujte filtr odtokového čerpadla ② a

vypustte zbývající vodu a poté odstraňte z filtru veškeré nečistoty nebo předměty.

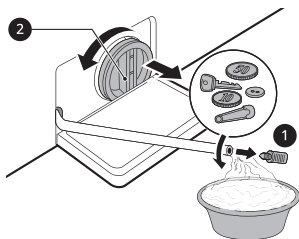

- 4 Po vyčištění filtru odtokového čerpadla znovu vložte filtr a opatrně zašroubujte odtokový uzávěr zpět ve směru hodinových ručiček, abyste zabránili nesprávnému zakroucení a úniku vody. Znovu zasuňte uzávěr zpět do odtokové trubky a vložte trubku do držáku.

- 5 Zavřete spodní víko.

⚠ UPOZORNĚNÍ

- Při vypouštění postupujte opatrně, voda může být horká.
- Jednou za měsíc (nebo v případě potřeby častěji) spusťte program Čištění bubny za účelem odstranění přemíry pracích prostředků a dalších nečistot.

Čištění výsuvné zásuvky

Při používání pracích prostředků a aviváže se v dávkovacím zásobníku mohou vytvářet usazeniny. Tekuté prací prostředky mohou v dávkovacím zásobníku zůstat a nemusí se zcela použít. **Jednou nebo dvakrát měsíčně** zásobník vytáhněte a zkontrolujte, zda

nedochází k usazování zbytků čistících prostředků.

1 Vytáhněte výsuvnou zásuvku pracích prostředků vytažením zásuvky nadoraz, dokud zásuvka nezastaví.

- Potom opatrně vytáhněte zásobník a zároveň stiskněte tlačítko pro odpojení.

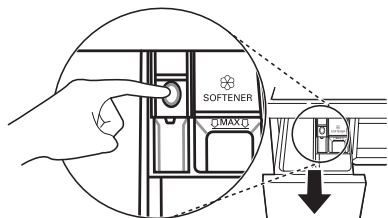

2 Odstraňte usazeninu pracího prášku nebo aviváží.

- Vypláchněte zásuvku a její součásti teplou vodou, abyste odstranili usazeniny pracích prostředků. Výsuvnou zásuvku čistěte pouze vodou. Součásti a zásuvku osušte měkkým hadříkem nebo utěrkou.

3 Pro čištění ústí a otvoru zásuvky použijte hadřík nebo malý nekovový kartáček.

- Z horní i spodní části otvoru odstraňte veškeré zbytky pracích prostředků.

4 Vlhkost v místě otvoru otřete měkkým hadříkem nebo utěrkou.

5 Znovu smontujte díly zásuvky do správných oddílů a vložte zásobník.

ODSTRANOVÁNÍ ZÁVAD

Provoz zařízení může způsobit chyby a poruchy. Následující tabulky obsahují možné příčiny a poznámky pro vyřešení chybové hlášky nebo poruchy. Doporučujeme si pečlivě přečíst následující tabulky, abyste ušetřili čas a peníze za volání do servisního střediska společnosti LG Electronics.

Před volání servisu

Váš spotřebič je vybaven systémem automatického monitorování chyb, který pomáhá rozpoznat a diagnostikovat problémy v počátečním stadiu. Pokud není provoz vašeho spotřebiče bezproblémový nebo pokud spotřebič vůbec nefunguje, zkontrolujte před voláním servisního střediska LG Electronics následující tabulky:

Chybová hlášení

Příznaky	Možná příčina a řešení
IE CHYBA PŘÍVODU	Přívod vody není v tomto místě dostatečný. Voda nevstupuje do spotřebiče nebo vtéká pomalu. <ul style="list-style-type: none"> • Zkuste v domě použít jiný kohout.
	Vodovodní kohoutek není zcela otevřený. Voda nevtéká do spotřebiče nebo vtéká pomalu. <ul style="list-style-type: none"> • Otevřete naplno kohoutek.
	Hadice přívodu vody je zalomená. <ul style="list-style-type: none"> • Narovnejte hadici nebo přeinstalujte hadici přívodu vody
	Filtr hadice přívodu vody je zanesený. <ul style="list-style-type: none"> • Zkontrolujte a vyčistěte filtr přívodního ventilu po zavření všech kohoutků a odstranění přípojek hadic k pračce.

Příznaky	Možná příčina a řešení
UE CHYBA NEROVNOVÁHY	<p>Spotřebič má systém, který detekuje a opravuje nerovnováhu spotřebiče.</p> <ul style="list-style-type: none"> Oblečení může být na konci cyklu příliš mokré, přeuspořádejte náplň a umožněte správné odstředování. Zavřete dvířka a stiskněte tlačítko Start/Pause. Může trvat nějakou dobu, než spotřebič začne odstředovat. Dvířka musí být zablokována předtím, než může být dosaženo odstředování. <p>Náplň je příliš malá. Tento systém může přestat odstředovat nebo dokonce přerušit cyklus odstředování, pokud jsou naloženy jednotlivé těžké předměty (například rohož, župan atd.).</p> <ul style="list-style-type: none"> Přidejte 1 nebo 2 podobné předměty nebo menší kousky oblečení, které pomáhají vyrovnávat zatížení. Zavřete dvířka a stiskněte tlačítko Start/Pause. Může chvíli trvat, než spotřebič začne odstředovat. Dvířka musí být zablokována předtím, než může být dosaženo odstředování.
OE CHYBA ODTOKU VODY	<p>Odpadní hadice je ohnutá nebo zanesená. Není zajištěn odtok vody ze spotřebiče nebo voda vytéká pomalu.</p> <ul style="list-style-type: none"> Zkontrolujte a napřimte odtokovou hadici. <p>Odtokový filtr je zanesený.</p> <ul style="list-style-type: none"> Zkontrolujte a vyčistěte odtokový filtr.
dE dE dE2 dE4 CHYBA DVEŘÍ	<p>Závady senzoru dvířek.</p> <ul style="list-style-type: none"> Zavolejte prosím servisní středisko LG. Na záruční kartě najdete místní telefonní číslo střediska služby LG.
EE CHYBA OVLÁDÁNÍ	<p>Toto je chyba ovládání.</p> <ul style="list-style-type: none"> Vytáhněte elektrickou zástrčku a obraťte se na servisní středisko.
LE CHYBA ZABLOKOVANÝ MOTOR	<p>Přetížení motoru.</p> <ul style="list-style-type: none"> Nechte přístroj čekat po dobu 30 minut, dokud není motor ochlazen, a poté restartujte cyklus.
FE CHYBA PŘETEČENÍ	<p>Došlo k přeplnění pračky vodou z důvodu možného závadného vodního ventilu.</p> <ul style="list-style-type: none"> Zavřete vodovodní kohoutek. Odpojte napájecí kabel. Zavolejte servis.

Příznaky	Možná příčina a řešení
PE CHYBA SENZORU TLAKU	Chybné funkce čidla hladiny vody. <ul style="list-style-type: none"> Zavřete vodovodní kohoutek. Odpojte napájecí kabel. Zavolejte servis.
U5 CHYBA SENZORU VIBRACÍ	Závady senzoru vibrací. <ul style="list-style-type: none"> Obratťe se na servisní středisko.
FF ZAMRZNUTÍ	Jsou přívodní/odtoková hadice nebo odtokové čerpadlo zamrzlé? <ul style="list-style-type: none"> Přivádějte teplou vodu do bubnu, aby byla rozmrazena odpadní hadice a odpadní čerpadlo. Přívodní hadici zakryjte mokrou a teplou utěrkou.
RE ÚNIK VODY	Vytéká voda. <ul style="list-style-type: none"> Obratťe se na servisní středisko.
PF CHYBA NAPÁJENÍ	Spotřebič zaznamenal výpadek proudu. <ul style="list-style-type: none"> Restartujte cyklus.

Hluky, které byste mohli slyšet

Příznaky	Možná příčina a řešení
Chřestivý a řinčivý hluk	V bubnu se mohou nacházet cizí kovové předměty jako klíče, mince nebo spínací špendlíky apod. <ul style="list-style-type: none"> Zastavte spotřebič, zkontrolujte buben, zda v něm nejsou cizí předměty. Pokud hluk pokračuje po restartu spotřebiče, zavolejte servis.
Bušivý hluk	Těžké oblečení může produkovat bušivý hluk. To je obvykle normální. <ul style="list-style-type: none"> Pokud hluk přetrvává, pravděpodobně je spotřebič nevyvážený. Zastavte jej a oblečení uvnitř znovu rozprostřete.
	Oblečení může být nevyvážené. <ul style="list-style-type: none"> Zastavte program a poté, co se dveře odemknou, znovu rozprostřete oblečení.

Příznaky	Možná příčina a řešení
Hlučné vibrace	Obalové materiály nejsou odstraněny. <ul style="list-style-type: none"> • Odstraňte obalové materiály.
	Oblečení bude možná nerovnoměrně rozprostřené v bubnu. <ul style="list-style-type: none"> • Zastavte program a poté, co se dveře odemknou, znovu rozprostřete oblečení.
	Ne všechny polohovací nožky spočívají pevně a rovnoměrně na podlaze. <ul style="list-style-type: none"> • Viz pokyny Vyrovnaní spotřebiče pro nastavení polohy spotřebiče.
	Podlaha není dost konzistentní. <ul style="list-style-type: none"> • Zkontrolujte, zda je podlaha pevná a neprohýbá se. Pro výběr vhodného místa viz kapitola Požadavky na místo instalace.

Obsluha

Příznaky	Možná příčina a řešení
Prosakuje voda.	Domovní odpadní potrubí je zanesené. <ul style="list-style-type: none"> • Uvolněte odpadní potrubí. V případě nutnosti se obraťte na instalatéra.
	Prosakování vody je způsobené nesprávnou instalací odtokové hadice nebo zanesením odtokové hadice. <ul style="list-style-type: none"> • Vyčistěte a narovnejte odtokovou hadici. Pravidelně kontrolujte a čistěte odpadní filtr.
	Krytka filtru odtokového čerpadla není nasazena správně. <ul style="list-style-type: none"> • Opětovně nasadte filtr odtokového čerpadla.

Příznaky	Možná příčina a řešení
Spotřebič nefunguje.	<p>Ovládací panel se vypnul kvůli neaktivitě.</p> <ul style="list-style-type: none"> • Toto je normální. Stiskněte tlačítko Power a zapněte spotřebič.
	<p>Spotřebič je vypojen ze zásuvky.</p> <ul style="list-style-type: none"> • Zajistěte, aby byl kabel bezpečně zasunut do fungující zásuvky.
	<p>Přívod vody je vypnutý.</p> <ul style="list-style-type: none"> • Zavřete zcela kohout přívodu vody.
	<p>Kontroly nejsou pořádně nastaveny.</p> <ul style="list-style-type: none"> • Ujistěte se, zda je správně nastaven program. Zavřete dvířka a stiskněte tlačítko Start/Pause.
	<p>Dvířka jsou otevřená.</p> <ul style="list-style-type: none"> • Zavřete dvířka a zajistěte, aby se pod dveřmi nezachytilo nic, čím by bylo zabráněno úplnému zavření dvířek.
	<p>Jistič/pojistka je vypnutá/spálená.</p> <ul style="list-style-type: none"> • Zkontrolujte jističe/pojistky. Vyměňte pojistky nebo resetujte jistič. Přístroj by měl být napojen na samostatné proudové odbočce. Po obnovení napájení pokračuje spotřebič v té fázi programu, ve které byl provoz přerušen.
	<p>Ovládání je třeba obnovit.</p> <ul style="list-style-type: none"> • Stiskněte tlačítko Power, poté znovu zvolte požadovaný program a stiskněte tlačítko Start/Pause.
	<p>Start/Pause nebylo stisknuto poté, co byl nastaven program.</p> <ul style="list-style-type: none"> • Stiskněte tlačítko Power, poté znovu zvolte požadovaný program a stiskněte tlačítko Start/Pause. Spotřebič je vypnut, pokud není tlačítko Start/Pause po jistou dobu stisknuto.
	<p>Extrémně nízký tlak vody.</p> <ul style="list-style-type: none"> • Zkontrolujte jiný kohoutek v domě, abyste se ujistili, zda tlak vody v domácnosti bude přiměřený.
<p>Zařízení zahřívá vodu nebo vyrábí páru.</p> <ul style="list-style-type: none"> • Buben může během určitých cyklů dočasně přestat pracovat, zatímco voda je bezpečně ohřívána na nastavenou teplotu. 	

Příznaky	Možná příčina a řešení
Tlačítka možná nefungují správně.	<p>Je aktivní možnost Dětská pojistka.</p> <ul style="list-style-type: none"> • V případě potřeby deaktivujte možnost Dětská pojistka.
Dvířka nelze otevřít.	<p>Dveře nelze otevřít z bezpečnostních důvodů po spuštění spotřebiče.</p> <ul style="list-style-type: none"> • To je normální. Po vypnutí  můžete dvířka bezpečně otevřít.
Spotřebič nelze naplnit pořádně.	<p>Přívodní filtr je ucpan.</p> <ul style="list-style-type: none"> • Ujistěte se, zda nejsou přítokové filtry na plnicích ventilech zanesené.
	<p>Přítokové hadice mohou být zprohýbané.</p> <ul style="list-style-type: none"> • Zkontrolujte, zda přívodní hadice nejsou zprohýbané nebo ucpané.
	<p>Nedostatečný přívod vody.</p> <ul style="list-style-type: none"> • Ujistěte se, zda jsou kohoutky teplé i studené vody zapnuté po celou dobu.
	<p>Hadice pro přívod horké a studené vody jsou obráceně.</p> <ul style="list-style-type: none"> • Zkontrolujte připojení přívodních hadic.
Spotřebič nevypouští vodu.	<p>Zprohýbaná vypouštěcí hadice.</p> <ul style="list-style-type: none"> • Zajistěte, aby vypouštěcí hadice nebyla zprohýbaná.
	<p>Vypouštění umístěné výše než 1,2 m nad podlahou.</p> <ul style="list-style-type: none"> • Zajistěte, že odtoková hadice nebude položena výše než 1,2 m nad dnem spotřebiče.
Prací prostředek není dávkován zcela nebo není dávkován vůbec.	<p>Je použito příliš mnoho pracího prostředku.</p> <ul style="list-style-type: none"> • Řiďte se pokyny výrobce pracího prostředku.
	<p>Filtr odtokového čerpadla může být ucpan.</p> <ul style="list-style-type: none"> • Vyčistěte odtokový filtr.

Příznaky	Možná příčina a řešení
Doba pracího programu je delší než je obvyklé.	Náplň je příliš malá. <ul style="list-style-type: none"> • Přidejte další položky, které zařízení umožní vyrovnat zátěž.
	Těžké předměty se mísí s lehčími předměty. <ul style="list-style-type: none"> • Vždy se snažte prát předměty s podobnou hmotností, aby zařízení umožnilo rovnoměrně rozložit hmotnost náplně pro odstředování.
	Náplň je nevyvážená. <ul style="list-style-type: none"> • Ručně rozprostřete náplň, pokud se předměty zapletly do sebe.
Konec cyklu je opožděn	Zobrazuje se nerovnováha nebo je zapnutý program pro odstranění pěny. <ul style="list-style-type: none"> • To je normální stav. Zbývající čas zobrazený na displeji je pouze odhadované trvání. Skutečný čas se může lišit.

Výkon

Příznaky	Možná příčina a řešení
Špatné odstraňování skvrn	Dříve usazené skvrny. <ul style="list-style-type: none"> • Předem vyprané předměty mohou mít skvrny, které jsou usazené. Tyto skvrny mohou být obtížně odstranitelné a mohou vyžadovat ruční praní nebo předběžné ošetření, které napomáhá odstranění skvrn.

Příznaky	Možná příčina a řešení
Tvorba skvrn	<p>Bělidlo nebo aviváž je uvolňováno příliš brzy.</p> <ul style="list-style-type: none"> • Zásobník na prací prostředky je přeplněný. To způsobuje rychlý výdej bělidla nebo aviváže. Vždy odměřujte bělidlo nebo změkčovaadlo, abyste předešli přeplnění. • Opatrně zavřete dávkovač pracího prostředku.
	<p>Bělidlo nebo aviváž bylo přidáno přímo do oblečení v bubnu.</p> <ul style="list-style-type: none"> • Vždy použijte dávkovač pracího prostředku, abyste zajistili, že bělidlo nebo aviváž budou správně dávkovány ve správný čas programu.
	<p>Oblečení nebylo správně vytříděno.</p> <ul style="list-style-type: none"> • Vždy perte tmavé barvy odděleně od světlých barev a bílých odstínů, aby nedocházelo k obarvení. • Neperte nikdy silně znečištěné kousky s lehce znečištěnými.
Mačkání	<p>Spotřebič není okamžitě vyprázdněn.</p> <ul style="list-style-type: none"> • Vždy odstraňte položky ze spotřebiče, jakmile skončí program.
	<p>Spotřebič je přeplněný.</p> <ul style="list-style-type: none"> • Zařízení může být zcela naplněno, ale buben by neměl být napěchován prádlem. Dvířka spotřebiče by měla být snadno uzavíratelná.
	<p>Hadice pro přívod horké a studené vody jsou umístěny obráceně.</p> <ul style="list-style-type: none"> • Máchání v horké vodě může v oděvech vytvářet pomačkaniny. Zkontrolujte připojení přívodní hadice.
	<p>Rychlost odstředování může být příliš vysoká.</p> <ul style="list-style-type: none"> • Nastavte rychlost odstředování tak, aby odpovídala typu praných oděvů.

Zápach

Příznaky	Možná příčina a řešení
Zatuchlý nebo plesnivý zápach spotřebiče	Vnitřek bubnu není pořádně vyčištěn. <ul style="list-style-type: none"> • Spouštějte pravidelně funkci Čištění bubnu.
	Odpadní hadice není správně nainstalována a vznikne sifon (voda uvnitř pračky proudí zpět). <ul style="list-style-type: none"> • Při instalaci vypouštěcí hadice zajistěte, aby nedošlo k jejímu skřípnutí nebo zablokování.
	Dávkovač pracího prostředku není pravidelně čištěn. <ul style="list-style-type: none"> • Vyberte a vyčistěte dávkovač pracího prostředku, zejména vršek a spodek otvoru dávkovače.
	Zápachy se mohou objevit, pokud odpadní hadice není správně nainstalována a vznikne sifon (voda uvnitř pračky proudí zpět). <ul style="list-style-type: none"> • Při instalaci vypouštěcí hadice zajistěte, aby nedošlo k jejímu skřípnutí nebo zablokování.
	Pokud není dávkovač pracího prostředku pravidelně čištěn, může docházet ke vzniku zápalu v důsledku plísňe nebo cizích látek. <ul style="list-style-type: none"> • Vyberte a vyčistěte dávkovač pracího prostředku, zejména vršek a spodek otvoru dávkovače.

Wi-Fi

Příznaky	Možná příčina a řešení
Váš domácí spotřebič a smartphone není připojen k síti Wi-Fi.	Nesprávné heslo k síti Wi-Fi, ke které se pokoušíte připojit. <ul style="list-style-type: none"> Najděte síť Wi-Fi připojenou k vašemu smartphonu a odeberte ji, poté zaregistrujte své zařízení na LG ThinQ.
	Mobilní data vašeho smartphonu jsou zapnuta. <ul style="list-style-type: none"> Vypněte Mobilní data a zaregistrujte přístroj pomocí sítě Wi-Fi.
	Název bezdrátové sítě (SSID) je nesprávně nastaven. <ul style="list-style-type: none"> Název bezdrátové sítě (SSID) musí být kombinace anglických písmen a čísel (nepoužívejte speciální znaky).
	Frekvence routeru není 2,4 GHz. <ul style="list-style-type: none"> Je podporována pouze frekvence routeru 2,4 GHz. Nastavte bezdrátový router na 2,4 GHz a připojte přístroj k bezdrátovému routeru. Zkontrolujte frekvenci routeru, ověřte ji u svého poskytovatele internetových služeb nebo u výrobce routeru.
	Přístroj a bezdrátový router jsou od sebe příliš daleko. <ul style="list-style-type: none"> Pokud jsou přístroj a bezdrátový router od sebe příliš daleko, signál může být slabý a připojení nemusí být správně nastaveno. Přemístěte router tak, aby byl blíže k přístroji.

Péče o zákazníky a servis

Kontaktujte zákaznické informační centrum společnosti LG Electronics.

- Chcete-li najít autorizovaný servis společnosti LG Electronics, navštivte náš web **www.lg.com** a postupujte podle zde uvedených pokynů.
- Oprava vlastními silami se nedoporučuje, protože by mohla spotřebič více poškodit a způsobit zneplatnění záruky.
- Náhradní díly uvedené v nařízení 2019/2023 jsou k dispozici po dobu minimálně 10 let.

Poznámky

Poznámky

NÁVOD NA POUŽÍVANIE

PRÁČKA



Pred inštaláciou si pozorne prečítajte tieto pokyny. Inštalácia tak bude jednoduchšia a bude zaručené, že produkt je nainštalovaný správne a bezpečne. Uchovajte si tieto pokyny v blízkosti produktu na budúce použitie.

SLOVENČINA

F4WV9**P2E F4WV909P2TE

OBSAH

Tento návod na používanie môže obsahovať obrazový materiál a obsah, ktoré sa líšia od modelu, ktorý ste si zakúpili.

Tento návod podlieha revízií vykonanej výrobcom.

BEZPEČNOSTNÉ POKYNY

PRED POUŽITÍM SI PREČÍTAJTE VŠETKY POKYNY	3
VAROVANIE	3
OCHRANA ŽIVOTNÉHO PROSTREDIA	8

INŠTALÁCIA

Časti a špecifikácie	10
Požiadavky na miesto inštalácie.....	12
Vybalenie spotrebiča	14
Uvedenie spotrebiča do vodorovnej polohy.....	15
Pripojenie prírodnej hadice.....	17
Namontovanie odtokovej hadice	18

PREVÁDZKA

Prevádzka – prehľad	19
Ovládací panel	21
Príprava náplne prania.....	24
Pridanie pracieho prostriedku a aviváže.....	25
Tabuľka programov	28
Ďalšie možnosti a funkcie	35

INTELIGENTNÉ FUNKCIE

Aplikácia LG ThinQ	39
Smart Diagnosis	42

ÚDRŽBA

Čistenie po každom praní	44
Pravidelné čistenie spotrebiča a núdzové vypustenie vody	45

RIEŠENIE PROBLÉMOV

Skôr ako zavoláte servis	48
--------------------------------	----

BEZPEČNOSTNÉ POKYNY

PRED POUŽITÍM SI PREČÍTAJTE VŠETKY POKYNY

Cieľom týchto bezpečnostných pravidiel je predchádzať nepredvídaným rizikám a škodám spôsobeným nebezpečným alebo nesprávnym používaním produktu.

Tieto pravidlá sú rozdelené do skupín „VAROVANIA“ a „UPOZORNENIA“, ktoré sú podrobnejšie vysvetlené nižšie.

Bezpečnostné upozornenia

 Tento symbol označuje situácie a činnosti, ktoré môžu predstavovať riziko. Text označený týmto symbolom si dôkladne prečítajte a postupujte podľa pokynov, aby ste týmto rizikám predišli.

 **VAROVANIE**
označuje situácie, v ktorých môže mať nedodržanie pokynov za následok závažné zranenie alebo smrť.

 **UPOZORNENIE**
označuje situácie, v ktorých môže nedodržanie pokynov spôsobiť menej závažné zranenie alebo poškodenie výrobku.

VAROVANIE

VAROVANIE

Aby ste pri používaní tohto výrobku znížili riziko výbuchu, vzniku požiaru, usmrtenia, zásahu elektrickým prúdom, poranenia alebo obarenia osôb, dodržiavajte základné bezpečnostné opatrenia vrátane opatrení, ktoré sa uvádzajú nižšie:

Technická bezpečnosť

- Toto zariadenie smú používať deti vo veku aspoň 8 rokov a osoby so zníženými fyzickými, zmyslovými alebo duševnými schopnosťami či s nedostatkom skúseností a znalostí len pod dozorom alebo po poučení o bezpečnom používaní spotrebiča a za predpokladu, že

prípadným rizikám porozumeli. Deťom nedovoľte hrať sa so spotrebičom. Deti nesmú bez dozoru spotrebič čistiť ani vykonávať jeho používateľskú údržbu.

- Deti mladšie ako 3 roky musia byť v dostatočnej vzdialenosti od spotrebiča, ak nie sú pod neustálym dozorom.
- Ak dôjde k poškodeniu napájacieho kábla, musí ho vymeniť výrobca, jeho servisný zástupca alebo podobne kvalifikovaná osoba, aby sa zabránilo riziku.
- Vetracie otvory nesmie zakrývať koberec.
- Tento spotrebič je určený len na použitie v domácnosti.
- Použijete novú hadicu alebo súpravu hadíc dodanú so spotrebičom. Opätovné použitie starých hadíc môže spôsobiť únik vody a následné majetkové škody.
- Tlak vody musí byť od 50 kPa do 800 kPa.

Maximálna kapacita

Maximálna kapacita pri niektorých cykloch pre suchú bielizeň, ktorá sa má použiť, je:

F4WV910P2E	F4WV909P2E F4WV909P2TE
10,5 kg	9 kg

Odporúčaná maximálna kapacita pre jednotlivé programy prania sa môže líšiť. Ak chcete pri praní dosiahnuť dobré výsledky, ďalšie podrobnosti nájdete v časti **Tabuľka programov** v kapitole **PREVÁDZKA**.

Inštalácia

- Nikdy sa nesnažte používať spotrebič, ak je poškodený, nefunguje správne, je čiastočne rozobratý, alebo niektoré jeho časti chýbajú alebo sú pokazené vrátane poškodeného kábla alebo zástrčky.
- Tento spotrebič by mali prepravovať aspoň dve osoby, ktoré ho budú bezpečne držať.
- Spotrebič neinštalujte na vlhkom a prašnom mieste. Spotrebič neinštalujte ani neskladujte vonku, ani na miestach podliehajúcim

vplyvom počasia ako je priame slnečné svetlo, vietor, dážď alebo teploty pod bodom mrazu.

- Skontrolujte, či je koncovka úplne zasunutá do elektrickej zásuvky.
- Spotrebič nezapájajte do viacerých zásuviek, napájacích dosiek alebo predlžovacieho kábla.
- Sietovú koncovku dodanú so spotrebičom nijako neupravujte. Ak sa nedá zapojiť do napájacej zásuvky, zavolajte kvalifikovaného elektrikára, ktorý nainštaluje správnu koncovku.
- Spotrebič je vybavený napájacím káblom s ochranným vodičom a uzemňovacou zástrčkou. Zástrčka musí byť zapojená do zodpovedajúcej elektrickej zásuvky, ktorá je správne nainštalovaná a uzemnená v súlade so všetkými miestnymi predpismi a nariadeniami.
- Nesprávne pripojenie ochranného vodiča môže mať za následok riziko zásahu elektrickým prúdom. Ak máte pochybnosti o správnom uzemnení spotrebiča, poraďte sa s kvalifikovaným elektrikárom alebo servisným pracovníkom.
- Spotrebič sa nesmie nainštalovať za uzamykateľnými dverami, posuvnými dverami alebo dverami so závesmi, ktoré sa nachádzajú oproti dvierkam spotrebiča, aby nebránili úplnému otvoreniu dvierok spotrebiča.

Prevádzka

- Za účelom prevádzkovania spotrebiča nevystavujte ovládací panel žiadnym ostrým objektom.
- Nepokúšajte sa oddeľovať žiadne panely alebo demontovať spotrebič.
- Nevykonávajte opravu ani výmenu žiadneho dielu spotrebiča. Pokiaľ sa v návode na použitie výslovne neodporúča inak, všetky opravy a servis musia vykonávať kvalifikovaní servisní pracovníci. Používajte iba výrobcom schválené náhradné diely.
- Keď sú dvierka spotrebiča otvorené, netlačte na ne nadmernou silou.
- Do spotrebiča nevkladajte zvieratá, napríklad domácich miláčikov.
- Neperte v tejto práčke koberce, rohože, topánky, deky pre domáce zvieratá, vypchávané hračky ani žiadne iné predmety okrem oblečenia alebo posteľnej bielizne.

- V okolí spotrebiča a pod spotrebičom sa nesmú nachádzať horľavé materiály, ako napríklad vlákna tkanín, papier, handry, chemikálie a podobne.
- Dvierka spotrebiča nenechávajúte otvorené. Deti by sa mohli vešať na dvierka alebo vliezť dovnútra spotrebiča a zraniť sa alebo poškodiť spotrebič.
- Textilie, ktoré boli čistené, prané, namočené alebo sú znečistené horľavými alebo výbušnými látkami (napríklad vosky, odstraňovače voskov, olej, farba, benzín, odmasťovacie prostriedky, prostriedky na suché čistenie, petrolej, odstraňovače škvŕn, terpentín, rastlinný olej, kuchynský olej, acetón, alkohol atď.), nevkladajte do spotrebiča, neperte ani nesusťte v spotrebiči. Nesprávne používanie môže spôsobiť požiar alebo výbuch.
- Nepoužívajte ani neskladujte horľavé ani zápalné látky (éter, benzén, alkohol, chemikálie, LPG, horľavé spreje, benzín, riedidlo, ropu, insekticídy, osviežovače vzduchu, kozmetiku, atď.) v blízkosti spotrebiča.
- Do spotrebiča nikdy nesiahajte, keď je spustený. Počkajte, kým sa bubon úplne zastaví.
- Nedotýkajte sa dvierok v priebehu programu s vysokou teplotou.
- V prípade úniku vody zo spotrebiča alebo vytečenia odpojte sieťovú koncovku a obráťte sa na zákaznícke informačné centrum spoločnosti LG Electronics.
- Zavrite vodovodné kohútiky, aby ste uvoľnili tlak na hadiciach a ventiloch a minimalizovali únik, ak by došlo k prasknutiu alebo poškodeniu. Skontrolujte stav plniacich hadíc, po 5 rokoch by malo dôjsť k ich výmene.
- V prípade úniku plynu (izobutánu, propánu, zemného plynu a pod.) v domácnosti sa nedotýkajte spotrebiča ani koncovky a miestnosť okamžite vyvetrajte.
- Ak odtoková alebo prírodná hadica v zime zamrznú, používajte ich až po rozmrazení.
- Všetky pracie prostriedky, aviváže a bielidlá uschovajte mimo dosahu detí.
- Elektrickej zástrčky a ovládačov spotrebiča sa nedotýkajte mokrými rukami.

- Napájací kábel nadmerne neohýbajte, ani naň nekladte ťažké predmety.
- Počas prania sa nedotýkajte vody, ktorá je vypustená zo spotrebiča.
- Uistite sa, že vypúšťanie funguje správne. Ak voda nie je vypustená správne, môže dôjsť k zaplaveniu podlahy.
- Ak je teplota vzduchu vysoká a teplota vody je nízka, môže dôjsť ku kondenzácii a tým k navlhnutiu podlahy.
- Utrite nečistoty alebo prach z kontaktov sieťovej zástrčky.

Údržba

- Pred čistením spotrebiča je potrebné, aby ste ho odpojili od napájania. Nastavením ovládacích prvkov do polohy VYP. alebo pohotovostného režimu sa spotrebič neodpojí od napájania.
- Po úplnom odstránení všetkej vlhkosti a prachu elektrickú zástrčku bezpečne zapojte do zásuvky.
- Počas čistenia spotrebiča nestriekajte vodu na jeho vnútorný ani vonkajší povrch.
- Pri odpájaní spotrebiča od zásuvky nikdy neťahajte za napájací kábel. Zástrčku vždy pevne uchopte a vytiahnite ju priamo z elektrickej zásuvky.
- Rozoberať, opravovať alebo upravovať spotrebič by mal iba kvalifikovaný servisný personál zo servisného strediska spoločnosti LG Electronics. Ak chcete premiestniť a nainštalovať spotrebič na inom mieste, kontaktujte zákaznícke informačné stredisko spoločnosti LG Electronics.

Likvidácia

- Starý spotrebič pred jeho likvidáciou odpojte od elektrickej siete. Odrežte kábel čo najbližšie k spotrebiču, aby sa zabránilo jeho ďalšiemu použitiu.
- Zlikvidujte všetok obalový materiál (ako plastové vrecia a polystyrén) mimo dosahu detí. Obalový materiál môže spôsobiť udusenie.
- Pred likvidáciou alebo vyhodením spotrebiča odmontujte dvierka, aby vnútri neuviazli deti alebo malé zvieratá.

OCHRANA ŽIVOTNÉHO PROSTREDIA

Environmentálne a ekonomické tipy

Spotreba energie a vody

- Spotreba vody a spotreba energie môžu byť ovplyvnené hmotnosťou náplne. Pre čo najlepšie využitie vášho spotrebiča vložte maximálne množstvo suchého oblečenia pre konkrétny program.
- Najúčinnnejšie programy z hľadiska spotreby energie sú vo všeobecnosti tie, ktoré fungujú pri nižších teplotách a dlhšom trvaní.
- Hluk a zvyšková vlhkosť sú ovplyvňované rýchlosťou odstreďovania: čím vyššia je rýchlosť odstreďovania vo fáze odstreďovania, tým vyšší je hluk a tým nižšia je zvyšková vlhkosť.
- Rovnomerné plnenie bielizňou do kapacity stanovenej výrobcom pre príslušné programy prispeje k úsporám energie a vody.
- Pri praní menších množstiev oblečenia automatický systém rozpoznania dávky pomôže znížiť množstvo spotrebovanej vody a energie.
- Použite rýchly program pre malé, mierne znečistené náplne.
- Pracie prostriedky na pranie v studenej vode môžu byť rovnako účinné pri nižších teplotách (približne 20 °C). Pri použití nastavení 20 °C sa spotrebuje menej energie ako pri 30 °C alebo vyšších teplotách.

Prací prostriedok

- Prací prostriedok by sa mal zvoliť podľa typu, farby, znečistenia textílie a teploty vody pri praní. A mal by sa používať podľa pokynov výrobcu pracieho prostriedku. Používajte iba pracie prostriedky, ktoré sú vhodné pre daný typ bubna práčky (predné plnenie).
- Na menšie náplne používajte menej pracieho prostriedku.
 - Čiastočná náplň: 1/2 bežného množstva.
 - Minimálna náplň: 1/3 plnej náplne.

Výber ďalších možností a funkcií

- Vyberte vhodnú teplotu vody pre typ bielizne, ktorú periete. Najlepšie výsledky dosiahnete, keď budete dodržiavať informácie na štítkoch na oblečení.

- Možnosť Pre-Wash (Predpierka) sa odporúča na pranie veľmi znečistenej náplne.

Zneškodnenie starého spotrebiča



- Tento symbol prečiarknutého odpadkového koša na kolieskach znamená, že odpad z elektrických a elektronických zariadení (WEEE) musí byť zneškodnený samostatne od komunálneho odpadu.
- Staré elektrické produkty môžu obsahovať nebezpečné látky, preto správne zneškodnenie vášho starého spotrebiča pomôže zabrániť potenciálnym negatívnym dopadom na prostredie a ľudské zdravie. Váš starý spotrebič môže obsahovať diely, ktoré možno opätovne použiť na opravu iných produktov, a iné cenné materiály, ktoré možno recyklovať s cieľom chrániť obmedzené zdroje.
- Svoj spotrebič môžete zaniest' do predajne, kde ste produkt zakúpili, alebo sa môžete obrátiť na oddelenie odpadov miestnej samosprávy a požiadať o informácie o najbližšom zbernom mieste odpadu z elektrických a elektronických zariadení (WEEE). Najnovšie informácie platné pre vašu krajinu nájdete na stránke www.lg.com/global/recycling

INŠTALÁCIA

Časti a špecifikácie

POZNÁMKA

- Vzhľad a technické údaje sa môžu bez predchádzajúceho upozornenia zmeniť z dôvodu zvýšenia kvality spotrebiča.

Pohľad z prednej strany

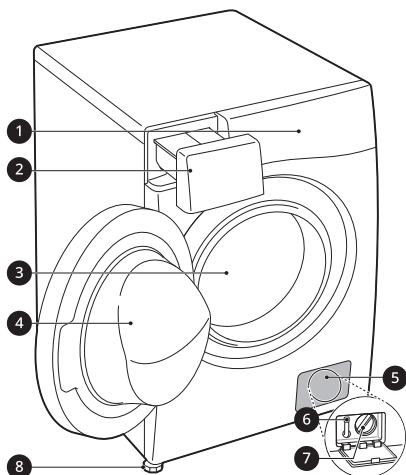

- 1 Ovládací panel
- 2 Zásuvka dávkovača pracieho prostriedku
- 3 Bubon
- 4 Dvierka
- 5 Kryt
- 6 Zátka odtokovej hadičky čerpadla
- 7 Filter odtokového čerpadla
- 8 Vyrovnávací nožička

Pohľad zozadu

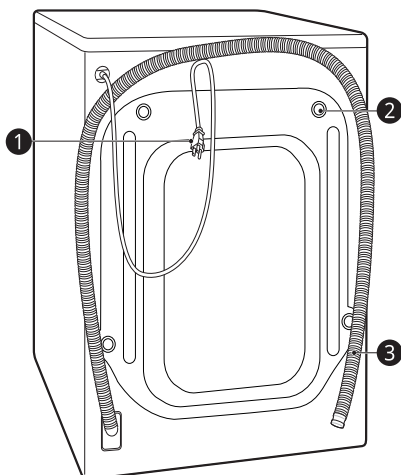

- 1 Sieťová zástrčka
- 2 Prepravné skrutky
- 3 Odtoková hadica

Príslušenstvo

*1 Priložené príslušenstvo sa môže líšiť v závislosti od zakúpeného modelu.



1	Hadice na prívod studenej vody	4	Protišmykové podložky*1
2	Kľúč	5	Kolenový držiak na upevnenie odtokovej hadice
3	Kryty otvorov na prepravné skrutky	6	Sťahovacia páska *1

Technické údaje

Model	F4WV9**P*E F4WV909P2TE
Napájanie	220–240 V~, 50 Hz
Hmotnosť produktu	70 kg

Rozmery(mm)

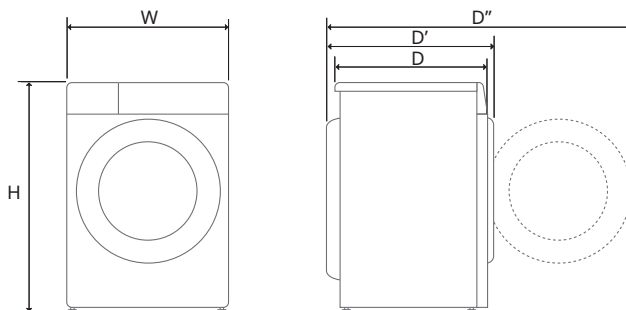

W	600	D	565	D''	1100
H	850	D'	620		

Požiadavky na miesto inštalácie

Pred inštaláciou spotrebiča si prečítajte nasledujúce informácie, aby sa zabezpečilo, že spotrebič sa nainštaluje na správne miesto.

Umiestnenie inštalácie

- Tento spotrebič musí byť nainštalovaný na pevnej podlahe, aby sa minimalizovali vibrácie počas cyklu odstreďovania. Betónové podlahy sú najlepšie, pretože počas cyklu odstreďovania sú oveľa menej náchylné na vibrácie ako drevené podlahy alebo koberec.
- Ak nie je možné vyhnúť sa umiestneniu spotrebiča vedľa plynového sporáka alebo kachiel na uhlie, medzi oba spotrebiče musíte vložiť izolačný panel (85 x 60 cm) pokrytý hliníkovou fóliou na strane smerom k sporáku alebo kachliam.
- Spotrebič nainštalujte na také miesto, aby k nemu mal technik v prípade poruchy jednoduchý prístup.
- Pri inštalácii spotrebiča nastavte všetky štyri nožičky pomocou dodávaného kľúča na skrutky, aby ste sa uistili, že je zariadenie stabilné.

Inštalácia na podlahu

Aby ste zabezpečili dostatočný voľný priestor pre prírodné hadice na vodu, vypúšťacíu hadicu a prúdenie vzduchu, ponechajte po stranách minimálne 20 mm a za spotrebičom 100 mm. Nezabudnite na steny, dvere alebo

podlahové lišty, ktoré môžu zvýšiť požadované veľkosť voľného priestoru.

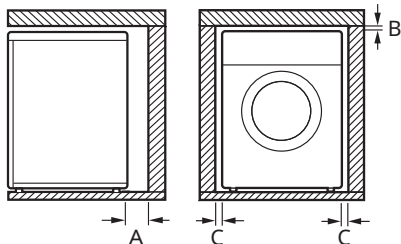

A	100 mm
B	5 mm
C	20 mm

VAROVANIE

- Tento spotrebič je určený len na domáce použitie. Nie je určený na používanie v mobilných zariadeniach, napr. vozidlách.

POZNÁMKA

- Nikdy sa nepokúšajte vyrovnáť nerovnú podlahu podkladaním kuskov dreva, lepenky alebo podobných materiálov pod spotrebič.

Drevené podlahy (plávajúce podlahy)

Pri inštalácii spotrebiča na drevené podlahy použite gumené podložky na zníženie nadmerných vibrácií a nerovnováhy. Podlahy z dreva alebo laminátu môžu prispievať k nadmerným

vibráciám a nerovnováhe, chybám a poruchám.

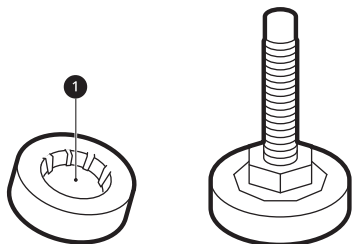

- Odporúčame, aby ste pod každú nožičku spotrebiča umiestnili aspoň 15 mm hrubé gumené podložky **1** a zaistili ich aspoň na dvoch podlahových trámoch pomocou skrutiek, vďaka čomu predídete vzniku vibrácií.
- Ak je to možné, nainštalujte spotrebič do jedného z rohov miestnosti, kde je podlaha stabilnejšia.
- Pripevnite gumené podložky, aby sa znížili vibrácie.

⚠ UPOZORNENIE

- Ak sa spotrebič nainštaluje na nestabilnú podlahu (napr. drevenú podlahu), záruka sa nebude vzťahovať na žiadne spôsobené škody a náklady v dôsledku inštalácie na nestabilnej podlahe.

POZNÁMKA

- Gumené podložky si môžete zakúpiť (č. dielu **4620ER4002B**) v servisnom stredisku LG Electronics.

Vetranie

- Prúdeniu vzduchu okolo spotrebiča nesmú brániť koberce, predložky atď.

Okolitá teplota

- Spotrebič neinštalujte do miestností, v ktorých môže teplota klesnúť pod bod mrazu. Zamrznuté hadice môžu z dôvodu vysokého tlaku prasknúť. Spoľahlivosť elektronickej ovládacej jednotky môže byť pri teplotách pod bodom mrazu znížená.
- Ak je spotrebič dodaný v zime a teploty sú pod bodom mrazu, pred uvedením do prevádzky ho umiestnite na niekoľko hodín na miesto s izbovou teplotou.

Zapojenie do elektrickej siete

- Nepoužívajte predlžovací kábel ani rozvojku.
- Po použití spotrebič vždy odpojte od elektrickej siete a vypnite prívod vody.
- Spotrebič zapojte do uzemnenej sieťovej zásuvky, ktorá spĺňa požiadavky platných predpisov o elektrickom zapojení.
- Spotrebič musí byť umiestnený tak, aby bol zabezpečený voľný prístup k zástrčke.
- Elektrická zásuvka musí byť od každej strany spotrebiča vzdialená do 1 metra.

⚠ VAROVANIE

- Opravu spotrebiča smie vykonávať len kvalifikovaný personál. Opravy vykonávané neskúsenými osobami môžu viesť k zraneniu alebo závažnému poškodeniu spotrebiča. Obráťte sa na vášho miestneho autorizovaného opravára LG.

⚠ VAROVANIE

- Zástrčka musí byť zapojená do zodpovedajúcej elektrickej zásuvky, ktorá je nainštalovaná a uzemnená v súlade so všetkými miestnymi predpismi a nariadeniami.

Vybalenie spotrebiča

Vybratie spotrebiča z penového podstavca

* Tento prvok sa môže líšiť v závislosti od zakúpených modelov.

Po odstránení kartónu a prepravného materiálu nadvihnite spotrebič z penovej základne.

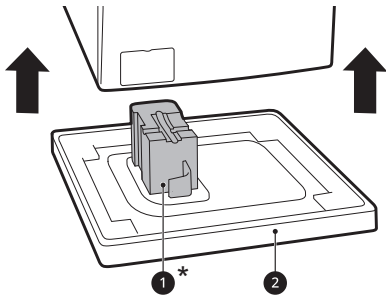

- Uistite sa, že sa podpera 1* oddelila spolu so základňou a nie je prilepená k spodnej časti spotrebiča.
- Ak musíte spotrebič položiť, aby ste odstránili kartónový podstavec 2, vždy chráňte boky spotrebiča a opatrne ho položte na bok. Spotrebič nekladte na prednú ani zadnú stranu.

Odobratie súprav prepravných skrutiek

Aby ste zabránili silným vibráciám a poškodeniu zariadenia, odstráňte prepravné skrutky a príchytky.

- 1 Začnú s dvoma spodnými prepravnými skrutkami 1, použite kľúč (súčasť balenia) na plné uvoľnenie všetkých prepravných skrutiek odskrutkujúc ich v protismere hodinových ručičiek.

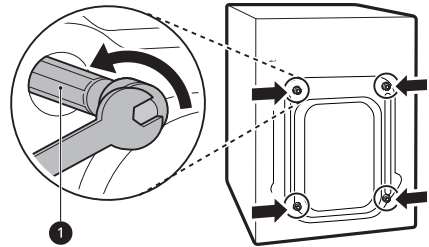

- 2 Odstráňte súpravy skrutiek miernym kývaním skrutiek, zatiaľ čo skrutky vyťahujete.

- 3 Pripevnite kryty otvorov.

- Nájdite uzávery 2, ktoré sú súčasťou balíka príslušenstva alebo sa nachádzajú na zadnej časti prístroja.

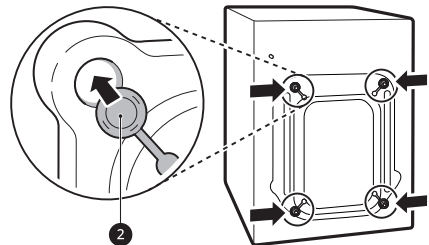

POZNÁMKA

- Prepravné skrutky a príchytky uschovajte pre budúce použitie.

• Prepravujte tento spotrebič tak, aby ste zabránili jeho rozbitiu, ako je uvedené nižšie:

- Znovu namontujte prepravné skrutky.
- Pripevnite napájací kábel k zadnej časti spotrebiča.

Uvedenie spotrebiča do vodorovnej polohy

Kontrola vyrovnania

Pri uhlopriečnom zatlačení na okraje hornej dosky by sa spotrebič nemal vôbec pohybovať hore a dole (skontrolujte obidva smery).

- Ak sa spotrebič kýva pri potlačení hornej dosky spotrebiča v uhlopriečnom smere, znova nastavte nožičky.
- Po inštalácii skontrolujte, či je spotrebič dokonale vyrovnaný.

POZNÁMKA

- Drevené alebo plávajúce podlahy môžu prispievať k nadmerným vibráciám a nevyváženosti. Možno bude potrebné zvážiť vystuženie alebo spevnenie drevenej podlahy na zastavenie alebo zníženie nadmerného hluku a vibrácií.

Nastavenie a vyrovnanie nožičiek

Pri inštalácii spotrebiča by mal byť spotrebič vyrovnaný a dokonale rovný. Ak spotrebič nie je správne vyrovnaná a rovný, môže sa poškodiť, alebo nemusí pracovať správne.

- 1 Ak je podlaha nerovná otočte vyrovnávaciu nožičku tak, ako sa to vyžaduje.
 - Pod nožičky nekladte kusy dreva atď.
 - Zabezpečte, aby boli všetky štyri nožičky stabilné a dotýkali sa podlahy.

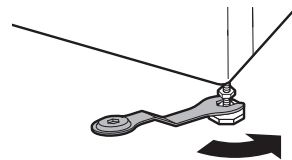
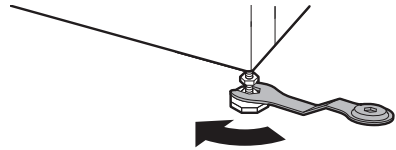

POZNÁMKA

- Neumiestňujte práčku na podstavec, stojan alebo vyvýšený povrch, pokiaľ neboli vyrobené spoločnosťou LG Electronics a určené na použitie spolu s týmto modelom.

- 2 Použitím vodováhy skontrolujte, či je spotrebič dokonale vyrovnaný ①.

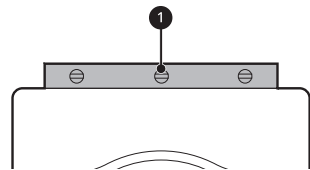

- 3 Zaisťujte vyrovnávaciu nožičku pomocou poistnej matice ②

otočením v protismere hodinových ručičiek oproti spodku spotrebiča.

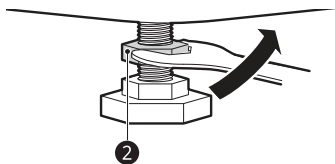

- 4 Skontrolujte, či sú uzamykacie matice na spodku spotrebiča správne zaistené.

POZNÁMKA

- Správne umiestnenie a uvedenie spotrebiča do vodorovnej polohy zaručí dlhodobé, plynulé a spoľahlivé fungovanie.
- Spotrebič musí byť umiestnený v 100 % vodorovnej polohe a musí pevne stáť na pevnom, rovnom povrchu.
- Pri záťaži sa nesmie kolísať od jedného rohu k druhému.
- Zabráňte navlhnutiu nožičiek spotrebiča. V opačnom prípade môže dôjsť k vibráciám alebo huku.

Použitie protišmykových podložiek

Tento prvok sa môže líšiť v závislosti od zakúpených modelov.

Ak nainštalujete spotrebič na klzký povrch, v dôsledku nadmerných vibrácií môže dôjsť k jeho pohybu. Nesprávne vyváženie môže spôsobiť poruchy v dôsledku huku a vibrácií. V takomto prípade umiestnite pod vyrovnávacie nožičky protišmykové podložky a spotrebič vyrovnajte.

- 1 Pred prilepením protišmykových podložiek vyčistite podlahu.
- Suchou handrou odstráňte cudzie predmety a vlhkosť. Ak podlaha zostane vlhká, protišmykové podložky sa môžu odlepiť.
- 2 Spotrebič po jeho umiestnení na miesto inštalácie vyrovnajte.
- 3 Prilepte protišmykové podložky lepiacou stranou ① na podlahu.
- Najefektívnejším spôsobom je nainštalovanie protišmykových podložiek pod predné nožičky. Ak je komplikované umiestniť podložky pod prednú nožičku spotrebiča, umiestnite ich pod zadnú nožičku.

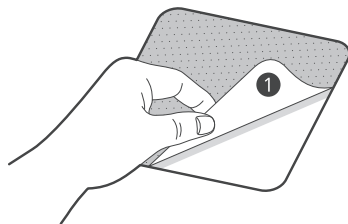

- 4 Spotrebič položte na protišmykové podložky.
- Nepripevňujte lepiacu stranu ① protišmykových podložiek ku nožičke spotrebiča.

POZNÁMKA

- Ďalšie protišmykové podložky sú dostupné v servisnom stredisku spoločnosti LG Electronics.

Pripojenie prívodnej hadice

Poznámka k pripojeniu

- Tlak vody musí byť medzi **50 kPa a 800 kPa** (0,5–8,0 kgf/cm²). Ak je tlak vody viac ako **800 kPa**, musí sa nainštalovať dekompresné zariadenie.
- Stav prívodnej hadice vody pravidelne kontrolujte a v prípade potreby ju vymeňte.

POZNÁMKA

- Prívodnú hadicu na vodu príliš neťahajte ani na jej utiahnutie na prírodné ventily nepoužívajte mechanické nástroje.
- Na pripojenie k prívodu vody nie je potrebná žiadna ďalšia ochrana proti spätnému prúdeniu.

Kontrola gumového tesnenia

S prívodnou hadicou na vodu sa dodávajú dve gumené tesnenia ①. Slúžia na zabránenie úniku vody. Skontrolujte, či je pripojenie ku kohútikom dostatočne tesné.

- Na dotiahnutie prívodnej hadice na vodu nepoužívajte mechanické zariadenia, ako napr. inštalatérske kliešte. Uistite sa, že zakrivený koniec prívodnej hadice na vodu je pripojený k spotrebiču.

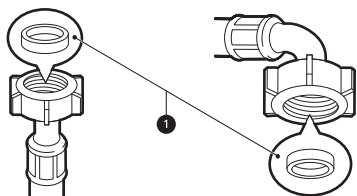

Pripojenie hadice k vodovodnému kohútiku

Pripojenie hadice skrutkovacieho typu k prívodu vody so závitom

Priskrutkujte konektor prívodnej hadice k vodovodnému kohútiku. Ručne ho dotiahnite iba pomocou mäkkej handričky. Napájaciu hadicu neťahujte nadmieru žiadnym mechanickým zariadením.

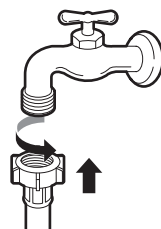

POZNÁMKA

- Po pripojení prívodnej hadice na vodu k prívodu vody spustíte vodu, aby sa z vodovodného potrubia vypláchli cudzie predmety (nečistoty, piesok, piliny atď.). Nechajte vodu odtecť do vedra a skontrolujte teplotu vody.

Pripojenie hadice k spotrebiču

Prívodnú hadicu naskrutkujte na ventil prívodu vody na zadnej strane spotrebiča.

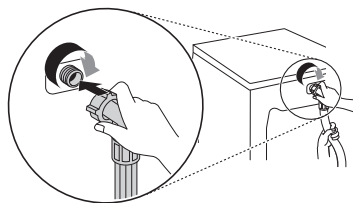

- V prípade modelov s jedným prívodom vody nepripájajte hadicu k prívodu teplej vody. Pripojte len prívod studenej vody.

POZNÁMKA

- Ak po dokončení pripojenia z hadice uniká voda, postup zopakujte. Ako prívod vody používajte najbežnejší typ kohútika prívodu. Ak má kohútik prívodu štvorcový tvar alebo je príliš široký, pred umiestnením do adaptéra vyberte redukciu.
- Uistite sa, že hadica nie je zalomená alebo stlačená.

Namontovanie odtokovej hadice**Inštalácia odtokovej hadice a kolenového držiaka**

Odtoková hadica by nemala byť namontovaná viac ako **100 cm** nad zemou. Voda by zo spotrebiča nemusela odtekať alebo by odtekala pomaly.

- Správnym upevnením odtokovej hadice ochránite podlahu pred poškodením spôsobeným únikom vody.

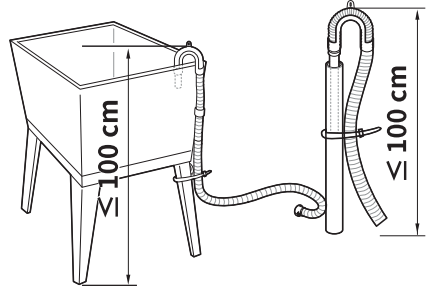

- Ak je odtoková hadica príliš dlhá, nesnažte sa ju zatlačiť do spotrebiča. Spôsobí to vznik nadmerného hluku.
- Ak montujete odtokovú hadicu do umývadla, pevne ju zaistite lankom.

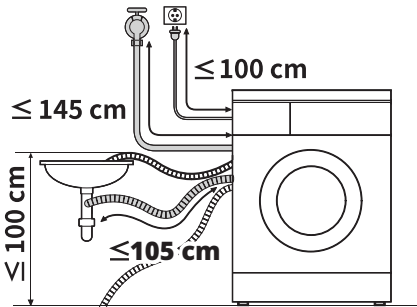
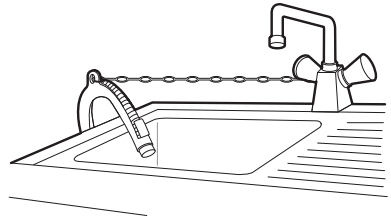

PREVÁDZKA

Prevádzka – prehľad

Používanie spotrebiča

Pred prvým práním vyberte prací program **Bavlna (Bavlna)** a pridajte polovičnú dávku pracieho prostriedku. Spustíte spotrebič bez oblečenia. Týmto sa odstráni z bubna možná usadeniny a voda, ktoré tam mohli zostať počas výroby.

1 Podľa potreby rozdeľte odevy podľa typu tkaniny, úrovne zašpinenia, farby a veľkosti náplne.

2 Otvorte dvierka a vložte bielizeň do spotrebiča.

⚠ UPOZORNENIE

- Pred zatvorením dvierok sa uistite, že všetky kusy oblečenia a položky určené na pranie sú vo vnútri bubna a nevyčnievajú na gumené tesnenie dvierok, kde sa môžu zachytiť pri zatvorení dverí. Ak tak neurobíte, poškodíte tesnenie dverí a oblečenie.

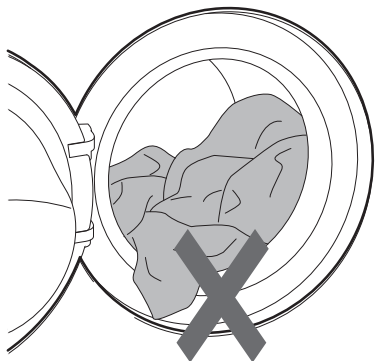

3 Zatvorte dvierka.

⚠ UPOZORNENIE

- Odstráňte oblečenie alebo iné predmety z tesnenia dvierok, aby ste zabránili poškodeniu oblečenia a tesnenia dvierok.

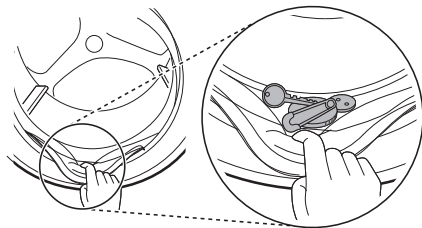

4 Pridajte čistiace prostriedky alebo prací prostriedok a aviváž.

- Do dávkovača pracieho prostriedku pridajte správne množstvo pracieho prostriedku. V prípade potreby pridajte do príslušných priehradiek dávkovača bieliadlo alebo aviváž.

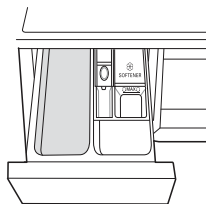

5 Stlačte tlačidlo **Power (Napájanie)** na zapnutie spotrebiča.



6 Vyberte požadovaný cyklus.

- Požadovaný cyklus vyberte opakovaným stláčaním tlačidla cyklov alebo otáčaním voliča cyklov.
- Teraz vyberte teplotu prania a rýchlosť odstredovania. Venujte pozornosť informáciám o starostlivosti o textil uvedeným na štítku vášho oblečenia.

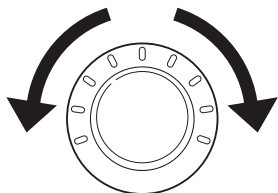

7 Spustite cyklus.

- Stlačením tlačidla **Start/Pause (Štart/Pauza)** sa cyklus spustí. Krátkym premiešaním bielizne bez vody spotrebič odváži hmotnosť náplne. Ak do istej doby nestlačíte tlačidlo **Start/Pause (Štart/Pauza)**, spotrebič sa vypne a všetky nastavenia sa vymažú.

8 Koniec cyklu.

- Po dokončení cyklu zaznie melódia. Aby ste zabránili pokrčeniu oblečenia, čo najrýchlejšie ho vyberte zo spotrebiča.

Ovládací panel

Skutočný ovládací panel sa môže líšiť podľa modelu.

Ovládací panel – funkcie

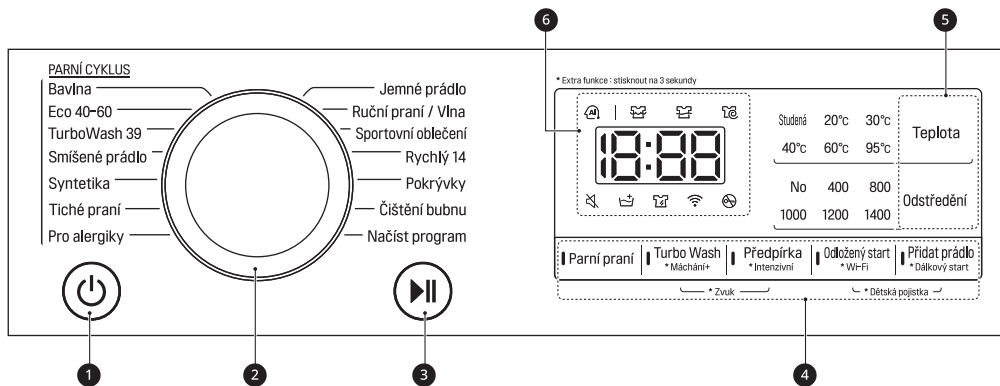





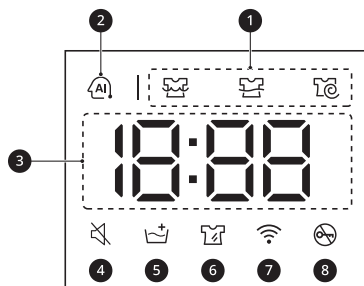

	Opis
1	Tlačidlo na vypnutie/zapnutie Power (Napájanie) <ul style="list-style-type: none"> Stlačením tohto tlačidla práčku zapnete.
2	Volič programov <ul style="list-style-type: none"> Programy sú k dispozícii podľa typu oblečenia. Pri zvolenom programe sa rozsvieti indikátor.
3	Tlačidlo Start/Pause (Štart/Pauza) <ul style="list-style-type: none"> Tlačidlo sa používa na spustenie alebo pozastavenie pracieho cyklu. Ak potrebujete prací cyklus dočasne zastaviť, stlačte toto tlačidlo.

	Opis
4	<p>Ďalšie možnosti a funkcie</p> <ul style="list-style-type: none"> • Na použitie ďalších funkcií stlačte a držte stlačené príslušné tlačidlo po dobu 3 sekúnd. Na displeji sa rozsvieti príslušný symbol. • Tu môžete vybrať dodatočné programy a pri vybranej možnosti sa rozsvieti indikátor. <p>Dálkový start (Dialkový štart)</p> <p>S aplikáciou LG ThinQ môžete na diaľkové ovládanie spotrebiča používať váš smartfón.</p> <ul style="list-style-type: none"> • Na použitie tejto funkcie pozrite časť INTELIGENTNÉ FUNKCIE. <p>Wi-Fi</p> <p>Stlačením a podržaním tlačidla Odložený start (Odložený štart) na dobu 3 sekúnd zahájite pripojenie spotrebiča k aplikácii LG ThinQ.</p>
5	<p>Tlačidlá na prispôsobenie programu prania</p> <p>Pomocou týchto tlačidiel môžete nastaviť teplotu vody a nastavenia rýchlosti odstreďovania pre vybraný program.</p> <ul style="list-style-type: none"> • Na displeji sa zobrazia aktuálne nastavenia. • Stlačením tlačidla pre túto možnosť vyberiete ďalšie nastavenia.
6	<p>Displej</p> <ul style="list-style-type: none"> • Displej zobrazuje nastavenia, odhadovaný zostávajúci čas, možnosti a stavové hlásenia. Keď sa spotrebič zapne, na displeji sa rozsvietia predvolené nastavenia. • Keď prebieha automatické zisťovanie hmotnosti dávky, na ovládacom paneli bliká displej.

Zobrazenie času a stavu



	Opis
1	<p>Indikátory stavu programu</p> <ul style="list-style-type: none"> Keď je spustený program prania, bude blikať LED kontrolka pre aktívnu fázu a LED kontrolky pre zostávajúce fázy budú bez blikania. Po dokončení fázy sa LED kontrolka vypne. Ak je cyklus pozastavený, LED kontrolka aktívnej fázy prestane blikať.
2	<p>AI DD</p> <ul style="list-style-type: none"> AI DD  zaistí vhodné otáčky bubna po zistení hmotnosti.  sa aktivuje, keď sú zvolené a spustené programy Bavlna (Bavlna), Smíšené prádlo (Zmiešaná bielizeň) a Syntetika (Syntetika).
3	<p>Odhadovaný zostávajúci čas</p> <ul style="list-style-type: none"> Keď sa vyberie program prania, zobrazí sa predvolený čas vybraného programu. Predvolený čas sa zmení pri výbere ďalších možností. Ak sa na displeji zobrazí ---, čas sa zobrazí po zistení hmotnosti dávky pomocou snímača. Toto je normálne. Zobrazený čas je iba odhad. Je to čas je založený na normálnych prevádzkových podmienkach. Skutočný čas môže ovplyvniť niekoľko vonkajších faktorov (hmotnosť dávky, teplota miestnosti, teplota prichádzajúcej vody, atď.).
4	<p> sa rozsvieti, keď je pípnutie vypnuté.</p>
5	<p> sa rozsvieti, keď sa aktivuje možnosť Máchání+ (Pláchanie+).</p>
6	<p> sa rozsvieti, keď sa aktivuje možnosť Intenzivní (Intenzívny).</p>
7	<p> sa rozsvieti, keď sa spotrebič pripojí k domácej sieti Wi-Fi.</p>
8	<p> sa rozsvieti pri spustení programu a zamknutí dvierok.</p>

Príprava náplne prania

Na dosiahnutie najlepších výsledkov pri praní roztriedte oblečenie a potom pripravte dávku na pranie v súlade so symbolmi na štítkoch oblečenia.





Triedenie bielizne

- Na dosiahnutie čo najlepších výsledkov prania roztriedte oblečenie podľa štítku so spôsobom starostlivosti, na ktorom sú uvedené typ textilu a teplota prania. Nastavte rýchlosť alebo intenzitu odstreďovania podľa typu textílie.
- Stupeň znečistenia (vysoký, normálny, nízky): Oddel'te bielizeň podľa stupňa znečistenia. Ak je to možné, neperte značne znečistené veci s mierne znečistenými vecami.
- Farba (biele, svetlé, tmavé): Perte oddelene tmavé alebo farebné oblečenie od bielej alebo svetlej bielizne. Zmiešanie farebného oblečenia so svetlým môže viesť k zafarbeniu alebo strate farieb svetlejších kusov.
- Vyzrnená bavlna (látky uvoľňujúce vlákna, látky zbierajúce vlákna): Perte osobitne látky z vyzrnenej bavlny, ktoré uvoľňujú vlákna, oddelene od látok z vyzrnenej bavlny, ktoré zbierajú vlákna. Látky, ktoré uvoľňujú vlákna, môžu spôsobiť nahromadenie vlákien v látkach, ktoré zbierajú vlákna.

Kontrola štítkov na bielizni

Tieto symboly poskytujú informácie o textilnom zložení odevu a pokyny na pranie.

Symbole na štítkoch starostlivosti o odev

Symbol	Pranie/typ textílie
	<ul style="list-style-type: none"> • Normálne pranie • Bavlna, zmiešaná textília
	<ul style="list-style-type: none"> • Easy Care (Syntetika) • Syntetika, zmiešaná textília
	<ul style="list-style-type: none"> • Špeciálne jemné pranie • Delicates (Jemná bielizeň)
	<ul style="list-style-type: none"> • Pranie iba ručne • Vlna, hodváb
	<ul style="list-style-type: none"> • Neprať

POZNÁMKA

- Pod symbolmi sú uvedené informácie o type textílie a maximálne povolenej mechanickej záťaži.

Kontrola bielizne pred naložením

- V rámci jednej dávky skombinujte veľké a malé kusy bielizne. Najprv vložte veľké kusy bielizne.
- Veľké kusy bielizne by nemali tvoriť viac ako polovicu celkovej náplne práčky. Neperte jeden kus bielizne. Môže to spôsobiť nevyváženú náplň práčky. Pridajte jeden alebo dva podobné kusy bielizne.
- Skontrolujte všetky vrecká a vyprázdňte ich. Predmety ako kince, vlasové sponky, zápalky, perá, mince

alebo kľúče môžu poškodiť spotrebič aj bielizeň.

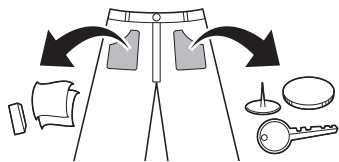

- Jemnú bielizeň (pančuchy, podprsenky s kosticami) perte v sietke na pranie.
- Zapnite zipsy aj háčiky a zviažte šnúrky, aby sa tieto kusy bielizne nezachytili o ostatné kusy.
- Predperte špinavé miesta a škrvny nanesením malého množstva pracieho prostriedku a vody na škrvny, aby sa ľahšie odstránili.

Pridanie pracieho prostriedku a aviváže

Dávkovanie pracieho prostriedku

- Prací prostriedok používajte podľa pokynov výrobcu pracieho prostriedku a vyberte ho podľa typu, farby, stupňa znečistenia textílie a teploty vody pri praní. Používajte iba pracie prostriedky, ktoré sú vhodné pre daný typ bubna pračky (predné plnenie).
- Ak sa vytvára príliš veľa mydlín, používajte menšie množstvo pracieho prostriedku.
- Ak použijete príliš veľa pracieho prostriedku, môže sa vytvoriť priveľa mydlín, čo znižuje výsledky prania alebo zvyšuje záťaž motora.
- Ak chcete použiť tekutý prací prostriedok, dodržujte pokyny výrobcu pracieho prostriedku.

- Ak spustíte cyklus ihneď, môžete naliať tekutý prací prostriedok priamo do hlavnej zásuvky na prací prostriedok.
- Nepoužívajte tekuté pracie prostriedky, ak používate funkciu **Odložený start (Odložený štart)**, alebo ak ste zvolili možnosť **Předpírka (Predpírka)**, pretože tekutý prací prostriedok sa okamžite vypustí a môže stvrdnúť v zásuvke dávkovača alebo v bubne.
- Používanie pracieho prostriedku by sa malo prispôbiť teplote a tvrdosti vody, ako aj veľkosti a stupňu znečistenia dávky. Ak chcete dosiahnuť najlepšie výsledky, zabráňte použitiu nadmerného množstva pracieho prášku. Ak to nedodržíte, dôjde k vzniku nadmerného množstva mydlín.
- Pred pridaním pracieho prostriedku a výberu teploty vody si pozrite štítky na oblečení.
- Používajte iba prací prostriedok vhodný pre príslušný typ odevu:
 - Tekutý prací prostriedok je často navrhnutý a určený na špeciálne použitie, napr. na farebné textílie, vlnu, jemné alebo tmavé oblečenie.
 - Práškový prací prostriedok je vhodný na všetky typy textílií.
 - Na dosiahnutie lepších výsledkov pri praní bielych a svetlých odevov používajte práškový prací prostriedok s bielidlom.
 - Prací prostriedok sa na začiatku cyklu prania vypláchne zo zásuvky.

POZNÁMKA

- Nenechajte prací prostriedok stuhnúť. Môže to spôsobiť upchatie, nedostatočný výsledok pláchania alebo neželaný zápach.
- Plná náplň: podľa odporúčaní výrobcu.

POZNÁMKA

- Čiastočná náplň: 1/2 bežného množstva.
- Minimálna náplň: 1/3 plnej náplne.

Používanie dávkovača

Pridanie dávky pracieho prostriedku do dávkovača:

- 1 Otvorte zásuvku dávkovača.
- 2 Pridajte prací prostriedok a aviváž do príslušných priehradiek.

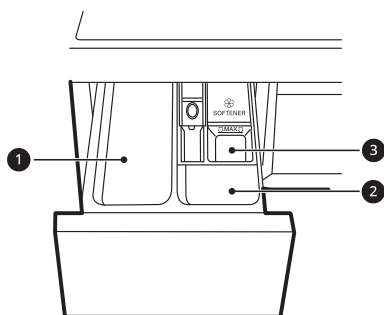

- 1 Priehradka na prací prostriedok na hlavné pranie
- 2 Priehradka na prací prostriedok na predpieranie
- 3 Priehradka na tekutú aviváž

- 3 Pred spustením cyklu opatrne zatvorte zásuvku na prací prostriedok.
 - Prudké zavretie zásuvky môže mať za následok pretečenie čistiaceho prostriedku do inej priehradky alebo jeho vypustenie do bubna skôr, ako bolo naprogramované.

- Dávajte pozor, aby ste si pri zatváraní neprivreli do zásuvky ruku.
- Je normálne, že na konci cyklu zostane v dávkovacích priehradkách malé množstvo vody.

Priehradka na aviváž

Táto priehradka obsahuje tekutú aviváž, ktoré sa automaticky dávkuje počas posledného cyklu pláchania. Môžete použiť buď práškovú alebo tekutú aviváž.

- Nalejte aviváž až po čiaru maximálneho naplnenia. Naliatie nadbytočnej aviváže nad čiaru maximálneho naplnenia môže spôsobiť, že aviváž sa bude dávkovať príliš skoro, čo môže spôsobiť škvrny na oblečení.

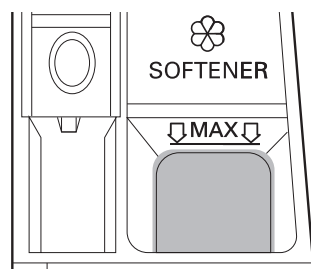
**POZNÁMKA**

- Nelejte aviváž priamo na oblečenie v pracom bubne, pretože by to spôsobilo tmavé škvrny na oblečení, ktoré pôjdu ťažko odstrániť.
- Nenechávajte aviváž v priehradke na prací prostriedok dlhšie ako 1 deň. Aviváž môže stvrdnúť. Ak je aviváž príliš hustá, môže zostať v dávkovači. Ak je aviváž príliš hustá, mali by ste ju zriediť, aby mohla ľahko odtiecť.
- Zásuvku neotvárajte, keď priteká voda počas prania.

- Nikdy nepoužívajte rozpúšťadlá (benzén atď.).
-

Pridanie pracích tabliet

Pracie tablety môžete použiť aj počas prania.

- 1 Otvorte dvierka a vložte pracie tablety do bubna pred vloženíím oblečenia.
- 2 Vložte do bubna oblečenia a zatvorte dvierka.

POZNÁMKA

- Tablety nevkladajte do zásuvky dávkovača.
-

Pridanie zmäkčovača vody

Zmäkčovač vody ako prostriedok proti tvorbe vodného kameňa sa môže použiť na zníženie použitého množstva pracieho prostriedku v oblastiach s vysokou tvrdosťou vody.

- Najskôr pridajte prací prostriedok a potom pridajte zmäkčovač vody. Dávkujte v súlade s množstvom uvedeným na obale.

Tabuľka programov

Program prania

Bavlna (Bavlna)	40 °C (Studená (Studená) až 95 °C)	Max. náplň: Hodnotenie
Opis	<p>Perie bežne znečistené oblečenie kombinovaním rôznych pohybov bubna.</p> <ul style="list-style-type: none"> Stlačenie tlačidla Start/Pause (Štart/Pauza) bez výberu programu spôsobí okamžité spustenie programu Bavlna (Bavlna) s použitím východzieh nastavení. 	
Eco 40-60	40 °C (40 °C alebo 60 °C)	Max. náplň: Hodnotenie
Opis	<p>Perie bežne znečistené bavlnené oblečenie, ktoré je možné prať pri teplote 40 °C alebo 60 °C.</p>	
TurboWash 39	40 °C (Studená (Studená) až 60 °C)	Max. náplň 5 kg
Opis	<p>So 4 vodnými tryskami, ktoré sú v prevádzke počas prania a pláchania, môže táto práčka prať polovičnú náplň mierne znečisteného oblečenia približne 39 minút.</p>	
Smíšené prádlo (Zmiešaná bielizeň)	40 °C (Studená (Studená) až 60 °C)	Max. náplň 4 kg
Opis	<p>Perie zároveň rôzne oblečenie.</p> <ul style="list-style-type: none"> Použitie pre rôzne druhy textílií okrem špeciálnych odevov (hodváb/jemná bielizeň, športové oblečenie, tmavé oblečenie, vlna, prikrývky/záclony). 	
Syntetika (Syntetika)	40 °C (Studená (Studená) až 60 °C)	Max. náplň 4 kg
Opis	<p>Perie oblečenie, ktoré nie je potrebné po vypraní žehliť.</p> <ul style="list-style-type: none"> Použitie pre polyamid, akryl, polyester. 	

Tiché pranie (Tiché pranie)	40 °C (Studená (Studená) až 60 °C)	Max. náplň 5 kg
Opis	Perie oblečenie s menším hlukom a vibráciami ako pri iných programoch prania. <ul style="list-style-type: none"> • Použite na mierne znečistenú bielu bavlnu (spodná bielizeň). 	

Pro alergiky (Pre alergikov)	60 °C	Max. náplň 4 kg
Opis	Pomáha minimalizovať výskyt látok, ktoré spôsobujú alergické reakcie. <ul style="list-style-type: none"> • Použite pre bavlnu, spodnú bielizeň, obliečky vankúšov, plachty, detské oblečenie. 	

Jemné prádlo (Jemná bielizeň)	20 °C (Studená (Studená) až 40 °C)	Max. náplň 3 kg
Opis	Perie spodné prádlo, citlivé kusy a čipku prateľné v práčke.	

Ruční pranie/Vlna (Ručné pranie/Vlna)	30 °C (Studená (Studená) až 40 °C)	Max. náplň 2 kg
Opis	Perie jemné odevy, ktoré je možné prať ručne alebo v práčke, ako je vlnené oblečenie, spodná bielizeň, šaty, atď. <ul style="list-style-type: none"> • Používajte prací prášok na vlnu, určený na pranie v práčke 	

Sportovní oblečení (Športové oblečenie)	40 °C (Studená (Studená) až 40 °C)	Max. náplň 3 kg
Opis	Perie špeciálne odevy, ako sú športové a outdoorové odevy. <ul style="list-style-type: none"> • Používa sa na vodoodolnú vrstvu na oblečení. 	

Rychlý 14 (Rýchly 14)	20 °C (20 °C alebo 40 °C)	Max. náplň 2 kg
Opis	Dokáže oprat' malé množstvá mierne znečisteného oblečenia v priebehu asi 14 minút.	

Pokrývky (Prikrývky)	Studená (Studená) (Studená (Studená) až 40 °C)	Max. dávka 2,5 kg (1 prikrývka)
Opis	Perie veľké kusy bielizne, ako sú posteľné prikrývky, vankúše, prikrývky na pohovky, atď.	

Čištění bubnu (Čistenie bubna)	-	-
Opis	Táto funkcia pomáha vyčistiť vnútro vane spotrebiča.	

Načíst program (Načítať program)	-	-
Opis	Tento program vám umožní stiahnuť nový a špeciálny program prania do vášho spotrebiča pomocou smartfónu. Predvolený program je Máchání+Odstředění (Pláchanie+Odstreďovanie) .	

POZNÁMKA

- Výsledky testu závisia od tlaku vody, tvrdosti vody, teploty privádzanej vody, teploty miestnosti, typu a množstva náplne, stupňa znečistenia, pracieho prostriedku, fluktuácii v hlavnom elektrickom prívode a zvolených dodatočných možností.
- Vyberte vhodnú teplotu vody pre zvolený prací program. Pri praní vždy dodržujte pokyny na štítku na oblečení od výrobcu, aby ste sa vyhli zničeniu oblečenia.
- Nastavte správnu teplotu prania a rýchlosť odstreďovania pre požadované programy.
- Skutočná teplota vody sa môže líšiť od deklarovanej teploty cyklu.
- Odporúča sa použitie neutrálneho pracieho prostriedku.

Ďalšie možnosti

- *1 Táto možnosť je automaticky vložená do programu a nie je možné ju odstrániť z výberu.

POZNÁMKA

- Možnosti **Máchání+ (Pláchanie+)**, **Odložený start (Odložený štart)** a **Přidat prádlo (Pridať bielizeň)** je možné zvoliť pre každý program prania v tejto tabuľke.

Program	Parní praní (Parné pranie)	Turbo Wash	Předpírka (Predpierka)	Intenzivní (Intenzívny)
Bavlna (Bavlna)	●	●	●	●
Eco 40-60	●	●	●	●
TurboWash 39	●	● ^{*1}	●	
Smíšené prádlo (Zmiešaná bielizeň)	●	●	●	●
Syntetika (Syntetika)	●	●	●	●
Tiché praní (Tiché pranie)	●	●		●
Pro alergiky (Pre alergikov)	● ^{*1}			●
Jemné prádlo (Jemná bielizeň)		●		●
Ruční praní/ Vlna (Ručné pranie/Vlna)				●
Sportovní oblečení (Športové oblečenie)		●		●
Rychlý 14 (Rýchly 14)		● ^{*1}		
Pokrývky (Prikrývky)		●		●

Voliteľná maximálna rýchlosť odstreďovania

Program	Rýchlosť otáčok	
	Východzie	K dispozícii
Bavlna (Bavlna)	1400 ot./min.	Všetky
Eco 40-60	1400 ot./min.	Všetky
TurboWash 39	1200 ot./min.	400 až 1400 ot./min.
Smíšené prádlo (Zmiešaná bielizeň)	1000 ot./min.	Všetky
Syntetika (Syntetika)	1400 ot./min.	Všetky
Tiché pranie (Tiché pranie)	800 ot./min.	Až 1000 ot./min.
Pro alergiky (Pre alergikov)	1400 ot./min.	Všetky
Jemné prádlo (Jemná bielizeň)	800 ot./min.	Až 800 ot./min.
Ruční pranie/Vlna (Ručné pranie/Vlna)	800 ot./min.	Až 800 ot./min.
Sportovní oblečení (Športové oblečenie)	800 ot./min.	Až 800 ot./min.
Rychlý 14 (Rýchly 14)	400 ot./min.	Všetky
Pokrývky (Prikrývky)	1000 ot./min.	Až 1000 ot./min.

POZNÁMKA

- Reálna maximálna rýchlosť odstreďovania sa môže líšiť v závislosti od naplnenia práčky. Vyššie uvedené hodnoty sa zaokrúhľujú k najbližšej stovke.

Tabuľka spotreby

Opis jednotiek

kg: Dávka bielizne

kWh: Spotreba energie

Litre: Spotreba vody

h:mm: Trvanie programu

°C: Maximálna teplota vo vnútri praných textílií

ot./min.: Max. rýchlosť odstreďovania

%: Zostávajúca vlhkosť na konci fázy odstreďovania. Čím vyššia je rýchlosť odstreďovania, tým vyšší je hluk a tým nižšia je zostávajúca vlhkosť.

Bežné programy

Modelu: F4WV910P2E

Program	kg	h:mm	kWh	°C	Litrov	ot./min.	%
Bavlna (Bavlna) 20 °C	10,5	2:59	0,299	25	76,0	1350	50,0
Bavlna (Bavlna) 60 °C	10,5	3:59	1,567	49	73,0	1350	50,0
Smíšené prádlo (Zmiešaná bielizeň)	4	1:21	0,603	35	54,0	1000	67,0
Rychlý 14 (Rýchly 14)	2	0:14	0,051	21	41,0	400	106,0
Bavlna (Bavlna) 40 °C+ Intenzivní (Intenzívny)	10,5	4:26	0,806	30	102,0	1350	50,0
Eco 40-60 (Plné)*1	10,5	4:00	0,839	36	70,0	1360	43,2
Eco 40-60 (Polovica)*1	5,25	3:00	0,570	31	53,0	1360	41,9
Eco 40-60 (Štvrtina)*1	2,5	2:25	0,310	26	43,0	1360	46,6

Modelu: F4WV909P2E F4WV909P2TE

Program	kg	h:mm	kWh	°C	Litrov	ot./min.	%
Bavlna (Bavlna) 20 °C	9	2:59	0,298	26	69,0	1350	50,0
Bavlna (Bavlna) 60 °C	9	3:59	1,553	48	70,0	1350	50,0

Program	kg	h:mm	kWh	°C	Litrov	ot./min.	%
Smíšené prádlo (Zmiešaná bielizeň)	4	1:21	0,603	35	54,0	1000	67,0
Rychlý 14 (Rýchly 14)	2	0:14	0,051	21	41,0	400	106,0
Bavlna (Bavlna) 40 °C+ Intenzivní (Intenzívny)	9	4:26	0,805	31	95,0	1350	50,0
Eco 40-60 (Plné)*1	9	3:48	0,755	35	61,0	1360	44,8
Eco 40-60 (Polovica)*1	4,5	2:45	0,460	29	46,0	1360	41,4
Eco 40-60 (Štvrtina)*1	2,5	2:25	0,295	27	42,0	1360	46,0

*1 Umožňuje vyčistenie bežne znečistenej bavlnenej bielizne, ktorú je možné prať pri teplote 40 °C alebo 60 °C spolu v rovnakom cykle a tento program sa používa na hodnotenie súladu s právnymi predpismi EÚ o ekodizajne (EÚ 2019/2023).

POZNÁMKA

- Hodnoty pre bežné programy, s výnimkou cyklu **Eco 40-60**, sú len orientačné.
- Nariadenie EÚ 2019/2023, platné od 1. marca 2021, sa týka tried energetickej účinnosti podľa nariadenia EÚ 2019/2014.
- Naskenujte QR kód na energetickom štítku dodanom so spotrebičom, ktorý poskytuje webový odkaz na informácie týkajúce sa výkonu spotrebiča v databáze EÚ EPREL. Energetický štítok uschovajte pre použitie v budúcnosti spolu s návodom na použitie a všetkou ostatnou dokumentáciou dodanou so spotrebičom.
- Názov modelu je uvedený na výrobnom štítku spotrebiča, otvorte dvierka, ktoré sú okolo otvoru k bubnu.
- Ak chcete nájsť tie isté informácie v databáze EPREL, navštívte stránku <https://eprel.ec.europa.eu> a vyhľadajte podľa názvu modelu. (Platné od 1. marca 2021)

Ďalšie možnosti a funkcie

Ďalšie možnosti a funkcie môžete použiť na prispôsobenie programov.

Prispôsobenie programu prania

Každý program má predvolené nastavenia, ktoré sú volené automaticky. Tieto nastavenia môžete tiež upraviť pomocou týchto tlačidiel.

Teplota (Teplota)

Týmto tlačidlom sa volí teplota prania pre vybraný program.

- Stlačte tlačidlo **Teplota (Teplota)**, kým sa nerozsvieti požadované nastavenie.
- Vyberte vhodnú teplotu vody pre typ bielizne, ktorú periete. Najlepšie výsledky dosiahnete, keď budete dodržiavať informácie na štítkoch na oblečení.

Odstředění (Odstreďovanie)

Opakovaným stláčaním tlačidla môžete vybrať intenzitu odstreďovania.

- Stláčaním tlačidla **Odstředění (Odstreďovanie)** vyberte rýchlosť odstreďovania.

POZNÁMKA

- Ak sa vyberie možnosť **Ne(Nie) (Ne(Nie))** stlačením tlačidla **Odstředění (Odstreďovanie)**, bubon sa bude krátko točiť, aby sa rýchlo odstredila voda.

Máchání+ (Pláchanie+)

Táto funkcia sa odporúča pre ľudí s alergiami na pracie prostriedky.

- Ak chcete nastaviť túto funkciu, stlačte a podržte tlačidlo **Turbo Wash** na 3 sekundy a pridajte jedno pláchanie.

Intenzivní (Intenzívny)

Táto funkcia sa používa pri praní bežne a silne zašpineného oblečenia.

- Stlačte a na 3 sekundy podržte tlačidlá **Předpírka (Predpierka)**.

Ak chcete prispôbiť program prania, postupujte podľa nasledujúcich krokov:

- 1 Pripravte si oblečenie a vložte ho do bubna.
- 2 Stlačte tlačidlo **Power (Napájanie)**.
- 3 Pridajte prací prostriedok.
- 4 Vyberte program prania.
- 5 Prispôbte program prania podľa potreby (**Teplota (Teplota)**, **Odstředění (Odstreďovanie)**, **Máchání+ (Pláchanie+)** a **Intenzivní (Intenzívny)**).
- 6 Stlačte tlačidlo **Start/Pause (Štart/Pauza)**.

Použite iba funkciu odstreďovania

- 1 Pripravte si oblečenie a vložte ho do bubna.
- 2 Stlačte tlačidlo **Power (Napájanie)**.
 - Nevoľte program prania a nepridávajte prací prostriedok.
- 3 Stlačte tlačidlo **Odstředění (Odstreďovanie)**.

- 4** Stlačte tlačidlo **Start/Pause (Štart/Pauza)**.

POZNÁMKA

- Ak vyberiete program prania, nebudete môcť vybrať iba odstreďovanie. Ak k tomu dôjde, stlačte tlačidlo **Power (Napájanie)** dvakrát, aby ste stroj vyplí a znova zapli.

Používanie špeciálnych možností

Programy si môžete prispôbiť pomocou nasledujúcich špeciálnych možností:

Parné pranie (Parné pranie)

Pridaním tejto možnosti sa napomáha dosiahnuť lepšie výsledky prania.

Turbo Wash

Pridaním tejto možnosti sa skráti čas programu, ale pri praní sa dosiahnu podobné výsledky.

Ak chcete použiť špeciálnu možnosť, postupujte podľa nasledujúcich krokov:

- 1** Stlačte tlačidlo **Power (Napájanie)**.
- 2** Vyberte program prania.
- 3** Zmeňte program prania podľa potreby (**Máchání+ (Pláchanie+)**, **Teplota (Teplota)**, alebo **Intenzivní (Intenzívny)**).

- 4** Na použitie špeciálnych možností, stlačte tlačidlo **Parní prání (Parné pranie)** alebo **Turbo Wash**.

- 5** Stlačte tlačidlo **Start/Pause (Štart/Pauza)**.

Používanie základných možností

Programy si môžete prispôbiť pomocou nasledujúcich základných možností:

Předpírka (Predpierka)

Táto možnosť sa odporúča pri praní veľmi znečistenej dávky.

- 1** Stlačte tlačidlo **Power (Napájanie)**.
- 2** Vyberte program prania.
- 3** V prípade potreby stlačte tlačidlo **Předpírka (Predpierka)**.
- 4** Stlačte tlačidlo **Start/Pause (Štart/Pauza)**.

Přidat prádlo (Pridať bielizeň)

Môžete použiť túto možnosť na pridanie alebo odstránenie oblečenia potom, čo sa spustil prací program.

- 1** Stlačte tlačidlo **Power (Napájanie)**.
- 2** Vyberte program prania.
- 3** Stlačte tlačidlo **Start/Pause (Štart/Pauza)**.

- 4 V prípade potreby stlačte tlačidlo **Pridat prádlo (Pridať bielizeň)**.
- 5 Po odomknutí spotrebiča dvierka otvorte a pridajte alebo odstráňte potrebné kusy oblečenia.
- 6 Zatvorte dvere a stlačte tlačidlo **Start/Pauza (Štart/Pauza)**.

POZNÁMKA

- Keď je v bubne vysoká teplota alebo vysoká hladina vody, dvierka zostávajú z bezpečnostných dôvodov uzamknuté. Vtedy nie je možné pridávať žiadne oblečenie.

Odložený start (Odložený štart)

Môžete nastaviť túto funkciu, aby sa spotrebič spustil automaticky a dokončil program po určitom časovom intervale.

- 1 Stlačte tlačidlo **Power (Napájanie)**.
- 2 Vyberte program prania.
- 3 V prípade potreby stlačte tlačidlo **Odložený start (Odložený štart)**.
- 4 Stlačte tlačidlo **Start/Pauza (Štart/Pauza)**.

POZNÁMKA

- Okrem LED tlačidla **Odložený start (Odložený štart)** sa všetky LED na ovládacom paneli v priebehu 20 minút vypnú. Táto funkcia sa môže líšiť v závislosti od zakúpeného modelu.
- Čas oneskorenia je čas do konca programu, nie čas spustenia programu. Skutočná doba prevádzky

sa môže líšiť v závislosti od teploty vody, oblečenia a ďalších faktorov.

- Na zrušenie tejto funkcie je potrebné stlačiť tlačidlo **Power (Napájanie)**.
- Pri tejto voľbe nepoužívajte tekutý prací prostriedok.

Nastavenia

Dětská pojistka (Detská poisťka)

Prostredníctvom tejto možnosti môžete vypnúť ovládacie prvky. Pomocou tejto funkcie zabránite tomu, aby mohli deti zmeniť cyklus alebo ovládať spotrebič.

POZNÁMKA

- Keď je nastavená táto funkcia, všetky tlačidlá sú zablokované okrem tlačidla **Power (Napájanie)**.
- Keď sú ovládacie prvky uzamknuté, na displeji sa počas prania striedavo zobrazujú  a zostávajúci čas, ak je táto funkcia zapnutá.
- Vypnutím napájania sa táto funkcia nezruší. Funkciu musíte vypnúť, aby boli aktívne všetky ostatné funkcie.

Uzamknutie ovládacieho panela

- 1 Zapnite napájanie.
- 2 Ak chcete aktivovať túto funkciu, naraz stlačte na 3 sekundy tlačidlá **Odložený start (Odložený štart)** a **Pridat prádlo (Pridať bielizeň)**.
 - Zaznie pípnutie a na displeji sa zobrazí symbol .

Odomknutie ovládacieho panela

- 1 Zapnite napájanie.

- 2** Ak chcete deaktivovať túto funkciu, naraz stlačte na 3 sekundy tlačidlá **Odložený start (Odložený štart)** a **Pridat prádlo (Pridat bielizeň)**.

Zvuk (Zvuk)

Pri spustení a zastavení prehrá spotrebič melódiu.

- Ak chcete aktivovať/deaktivovať túto funkciu, naraz stlačte na 3 sekundy tlačidlá **Turbo Wash** a **Předpírka (Predpírka)**.

INTELEKTUÁLNE FUNKCIE

Aplikácia LG ThinQ

Aplikácia **LG ThinQ** umožňuje komunikovať so zariadením pomocou smartfónu.

Funkcie aplikácie LG ThinQ

So zariadením komunikujte pomocou smartfónu, použitím príslušných funkcií.

Dálkový start (Dialkový štart)

Umožňuje vám ovládať zariadenie na diaľku z aplikácie **LG ThinQ**.

Načítanie programu (Načítanie programu)

Môžete si stiahnuť nové a špeciálne cykly, ktoré nie sú zahrnuté v základných cykloch v spotrebiči.

Do úspešne zaregistrovaných spotrebičov sa dajú stiahnuť rôzne špeciálne cykly špecifické pre tento spotrebič.

Po skončení sťahovania cyklu do spotrebiča, je cyklus uložený v spotrebiči, až kým sa nestiahne nový cyklus.

POZNÁMKA

- V spotrebiči nemôže byť uložený viac ako jeden stiahnutý cyklus naraz.

Spravidca čistením bubna

Táto funkcia ukazuje koľko cyklov ostáva do doby, kým bude treba spustiť cyklus **Čistenie bubna (Čistenie bubna)**.

Sledovanie spotreby energie

Táto funkcia kontroluje spotrebu energie nedávno použitých cyklov a priemernú mesačnú spotrebu energie.

Smart Diagnosis

Táto funkcia poskytuje užitočné informácie na diagnostikovanie a riešenie problémov s práčkou na základe informácií o jej používaní.

Nastavenia

Umožňuje vám nastaviť rozličné možnosti priamo na spotrebiči a v aplikácii.

Odosielanie upozornení

Po dokončení cyklu alebo pri problémoch so spotrebičom máte na smartfóne možnosť prijímať vyskakovacie oznámenia. Oznámenia sa spustia, aj keď je aplikácia **LG ThinQ** vypnutá.

POZNÁMKA

- Ak zmeníte váš bezdrôtový smerovač, poskytovateľa internetových služieb alebo heslo z aplikácie **LG ThinQ**, zmažte registrovaný spotrebič a tento zaregistrujte znovu.
- Aplikácia môže byť kvôli vylepšeniu spotrebiča menená aj bez oznámenia používateľovi.
- Vlastnosti spotrebiča sa môžu u rôznych modelov líšiť.

Pred použitím aplikácie LG ThinQ

- 1 Skontrolujte vzdialenosť medzi spotrebičom a bezdrôtovým smerovačom (sieť Wi-Fi).
 - Ak je vzdialenosť medzi spotrebičom a bezdrôtovým

smerovačom príliš veľká, sila signálu je slabá. V tomto prípade môže registrácia trvať dlho alebo inštalácia zlyhá.

- 2** Vypnite **Mobilné dátana** svojom smartfóne.

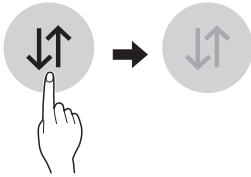

- 3** Pripojte váš smartfón k bezdrôtovému smerovaču.

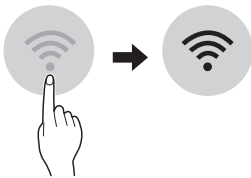

POZNÁMKA

- Ak chcete overiť pripojenie k sieti Wi-Fi skontrolujte, či na ovládacom paneli svieti ikona .
- Tento spotrebič podporuje len 2,4 GHz siete Wi-Fi. Ak chcete skontrolovať sieťovú frekvenciu, obráťte sa na poskytovateľa internetových služieb alebo na príručku k bezdrôtovému smerovaču.
- **LG ThinQ** nenesie zodpovednosť za akékoľvek problémy s pripojením k sieti alebo za akékoľvek chyby, poruchy alebo chyby spôsobené pripojením k sieti.
- Ak má zariadenie problémy s pripojením k sieti WiFi, možno je príliš ďaleko od routera. Ak chcete zosilniť signál siete WiFi, kúpte si predlžovač dosahu WiFi signálu.

- Spojenie so sieťou WiFi sa nemusí nadviazať alebo môže byť prerušované kvôli sieťovému okoliu v domácnosti.
- Pripojenie k sieti môže byť chybné kvôli poskytovateľovi internetových služieb.
- Spomaľovať službu bezdrôtovej siete môže aj prostredie bezdrôtových sietí v okolí.
- Spotrebič nemožno registrovať kvôli problémom s bezdrôtovým prenosom signálu. Odpojte spotrebič, aspoň minútu počkajte a skúste znova.
- Ak je aktivovaný firewall na bezdrôtovom smerovači, vypnite ho alebo do neho pridajte výnimku.
- Názov bezdrôtovej siete (SSID) by mal byť kombináciou anglických písmen a číslíc. (Nepoužívajte špeciálne znaky)
- Používateľské rozhranie smartfónu (UI) sa môže líšiť v závislosti od mobilného operačného systému (OS) a výrobcu.
- Ak je bezpečnostný protokol smerovača nastavený na **WEP**, nastavenie siete sa vám nemusí podať. Zmeňte bezpečnostný protokol na iný (odporúčame **WPA2**) a znovu zaregistrujte produkt.

Inštalovanie aplikácie LG ThinQ

V obchode Google Play alebo Apple App v smartfóne si vyhľadajte aplikáciu **LG ThinQ**. Aplikáciu si prevezmite a nainštalujte podľa pokynov.

Aktivácia pripojenia k sieti

- 1** Spustíte aplikáciu **LG ThinQ**.
- 2** V aplikácii vyberte a dotknite sa položky **Práčka s plnením spredu**.

3 Na ovládacom paneli stlačte tlačidlo **Power (Napájanie)**.

4 Na ovládacom paneli stlačte a podržte tlačidlo **Wi-Fi** po dobu 3 sekúnd.

- Počas procesu pripojenia bliká LED Wi-Fi.

Používanie spotrebiča na diaľku

Diaľkový start (Dialkový štart)

Spotrebič môžete pomocou smartfónu ovládať na diaľku. Zároveň môžete skontrolovať priebeh programu, aby ste vedeli, koľko zostáva do jeho skončenia.

Použitie tejto funkcie

- 1 Oblečenie vložte do bubna.
 - Ak je to potrebné, do príslušných častí dávkovača pridajte bielicidlo alebo aviváž.

2 Stlačte tlačidlo **Power (Napájanie)**.

3 Stlačte a podržte tlačidlo **Diaľkový start (Dialkový štart)** po dobu 3 sekúnd na aktiváciu funkcie diaľkového ovládania.

4 Spustíte cyklus z aplikácie **LG ThinQ** na vašom smartfóne.

- Ak boli otvorené dverka, nemôžete cyklus spustiť diaľkovo.

Deaktivujte túto funkciu ručne

Keď je zapnutá táto funkcia, stlačte a podržte tlačidlo **Diaľkový start (Dialkový štart)** po dobu 3 sekúnd.

Deaktivácia pripojenia k sieti

Na smartfóne vykonajte odpojenie od domácej siete Wi-Fi.

- 1 Spustíte aplikáciu **LG ThinQ**.
- 2 V aplikácii vyberte a dotknite sa položky **Práčka s plnením spredu**.
- 3 V ponuke Nastavenia vyberte a dotknite sa položky **Odstrániť výrobok**, čím ju odpojíte.

Spotreba v pohotovostnom režime

Spotreba v pohotovostnom režime	0,5 W
Spotreba energie v úspornom režime	2,0 W
Časové obdobie, po ktorom sa prostredníctvom funkcie riadenia výkonu alebo podobnej funkcie zariadenie automaticky prepne do režimu pohotovosti a/alebo vypnutého stavu a/alebo stavu pohotovosti pri zapojení v sieti	20 minút

POZNÁMKA

- Keď je táto funkcia už raz aktivovaná, môžete spúšťať cyklus iba z aplikácie **LG ThinQ** na vašom smartfóne. Ak sa cyklus nespustil, spotrebič bude čakať na spustenie cyklu kým nie je na diaľku pomocou aplikácie vypnutý, alebo kým nie je táto funkcia deaktivovaná.

POZNÁMKA



- Aktiváciou pripojenia k sieti sa môže zvýšiť spotreba energie spotrebiča.

Informácie o softvéri typu Open Source

Ak chcete získať zdrojový kód, ktorý sa poskytuje na základe licencie GPL, LGPL, MPL a ďalších licencií typu Open Source (s otvoreným zdrojovým kódom) a ktorý je obsiahnutý v tomto produkte, navštívte webovú lokalitu <http://opensource.lge.com>.

Okrem zdrojového kódu si taktiež môžete prevziať všetky uvedené licenčné podmienky, upozornenia týkajúce sa zrieknutia záruky a autorských práv. Spoločnosť LG Electronics vám tiež poskytne kód otvoreného zdroja na disku CD-ROM za poplatok, ktorý bude pokrývať náklady na takúto distribúciu (ako sú náklady na médiá, doručenie a manipuláciu), a to na základe e-mailovej žiadosti odoslanej na opensource@lge.com. Táto ponuka platí tri roky od posledného odoslania tohto produktu. Táto ponuka platí pre každého, komu bola táto informácia doručená.

Smart Diagnosis

Táto funkcia je k dispozícii iba na modeloch s logom  alebo . Pomocou tejto funkcie môžete diagnostikovať a vyriešiť problémy s vaším spotrebičom.

POZNÁMKA

- Z dôvodov, ktoré sa nedajú pripísať nedbanlivosti spoločnosti LGE, služba

nemusi fungovať z dôvodu vonkajších faktorov, ako je napríklad, ale nie výhradne, nedostupnosť Wi-Fi, odpojenie Wi-Fi, zásady miestneho obchodu s aplikáciami alebo nedostupnosť aplikácie.

- Funkcia môže byť zmenená bez predchádzajúceho upozornenia a môže mať inú podobu v závislosti na tom, kde sa nachádzate.

Použitie LG ThinQ k diagnostike problémov

Ak sa v spotrebiči vybavenom Wi-Fi vyskytne problém, môže pomocou aplikácie **LG ThinQ** preniesť údaje potrebné k riešeniu problému do smartfónu.

- Spustíte aplikáciu **LG ThinQ** a v ponuke vyberte funkciu **Smart Diagnosis**. Postupujte podľa pokynov uvedených v aplikácii **LG ThinQ**.

Použitie zvukovej diagnostiky k diagnostike problémov

Ak chcete použiť zvukovú diagnostiku, postupujte podľa pokynov uvedených nižšie.

- Spustíte aplikáciu **LG ThinQ** a v ponuke vyberte funkciu **Smart Diagnosis**. Postupujte podľa pokynov pre zvukovú diagnostiku uvedených v aplikácii **LG ThinQ**.

1 Stlačte tlačidlo **Power (Napájanie)** na zapnutie spotrebiča.

- Nestláčajte žiadne iné tlačidlá.

- 2 Umiestnite náustok vášho smartfónu v blízkosti loga  alebo .

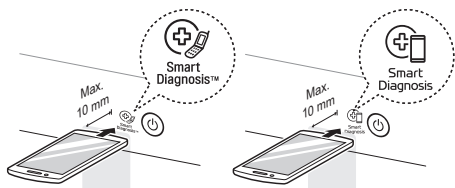

- 3 Po dobu 3 sekúnd alebo dlhšie stlačte a podržte tlačidlo **Teplota (Teplota)** a zároveň držte náustok smartfónu pri logu, kým sa prenos dát neskončí.

- Smartfón držte na mieste, až kým sa nedokončí prenos dát. Zobrazí sa zostávajúci čas prenosu dát.

- 4 Po dokončení prenosu údajov sa v aplikácii zobrazí diagnostika.

POZNÁMKA

- Ak chcete dosiahnuť najlepšie výsledky, nehýbte smartfónom, kým prebieha prenos tónov.

ÚDRŽBA

⚠ VAROVANIE

- Pred čistením spotrebič odpojte z elektrickej zásuvky, aby ste predišli riziku zasiahnutia elektrickým prúdom. Ak nebudete rešpektovať toto varovanie, môže dôjsť k závažnému zraneniu, požiaru, zásahu elektrickým prúdom alebo usmrteniu.
- Na čistenie spotrebiča nikdy nepoužívajte agresívne chemikálie, abrazívne čistiace prostriedky ani rozpúšťadlá. Môžu poškodiť povrch.

Čistenie po každom praní

Čo čistiť

Bielizeň vyberte z práčky ihneď po dokončení cyklu. Ak necháte vlhkú bielizeň v práčke, môže sa pokrčiť, zafarbiť alebo zatuhnúť.

- Po ukončení cyklu utrite dvierka a vnútro tesnenia dvierok, aby nezostali vlhké.
- Dvierka nechajte mierne otvorené, aby sa vysušilo vnútro bubna.
- Povrch spotrebiča utrite suchou handričkou, aby ste odstránili všetku vlhkosť.

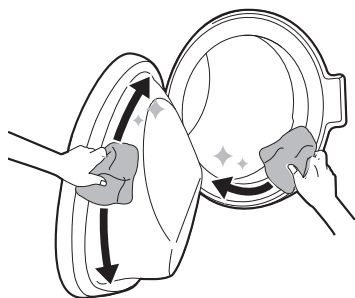

⚠ VAROVANIE

- Dvierka nechávajte za účelom vyschnutia vnútra spotrebiča otvorené iba vtedy, keď sú deti pod dozorom.

Čistenie vonkajšieho povrchu

Správna starostlivosť o váš spotrebič môže predĺžiť jeho životnosť.

Vonkajší povrch

- Ihneď utrite akúkoľvek rozliatu tekutinu.
- Utrite ho vlhkou handričkou a potom znova suchou handričkou, pričom sa uistite, že sa v spojoch ani štrbinách nenachádza žiadna vlhkosť.
- Na povrch ani na displej netlačte ostrými predmetmi.

Dvierka

- Dvierka utrite zvonku aj zvnútra vlhkou handričkou a potom ich utrite dosucha mäkkou handričkou.

⚠ VAROVANIE

- Nepokúšajte sa oddeľovať žiadne panely ani rozoberať spotrebič. Na ovládanie spotrebiča pomocou

ovládacieho panela nepoužívajte ostré predmety.

Pravidelné čistenie spotrebiča a núdzové vypustenie vody

Čištění bubnu (Čistenie bubna)

Toto je špeciálna funkcia, ktorá pomáha čistiť vnútro spotrebiča namáčaním, praním, pláchaním a odstredovaním.

Raz mesačne spustíte túto funkciu (v prípade potreby častejšie), aby sa minimalizovalo množstvo nánosov pracieho prostriedku a aviváže a iné usadeniny.

- Ak sa vo vnútri spotrebiča nachádza nepríjemný zápach alebo pleseň, spustíte túto funkciu **jedenkrát týždenne počas 3 týždňov** okrem pravidelne zobrazovaných intervalov.

POZNÁMKA

- Zobrazí sa správa **ŁŁŁ**, ktorá upozorní na odporúčanie použiť túto funkciu.

- 1 Vyberte všetko oblečenie alebo položky zo spotrebiča a zatvorte dvierka.
- 2 Otvorte zásuvku dávkovača a pridajte prostriedok – prášok proti tvorbe vodného kameňa do priehradky na hlavné pranie.
 - Tablety sa môžu vkladať priamo do bubna ako alternatíva miesto pracieho prášku.

- 3 Pomaly zatvorte zásuvku dávkovača.

- 4 Zapnite napájanie spotrebiča a potom vyberte **Čištění bubnu (Čistenie bubna)**.
- 5 Stlačením tlačidla **Start/Pause (Štart/Pauza)** spustíte spotrebič.
- 6 Dvierka nechajte otvorené, aby sa vnútro spotrebiča úplne vysušilo.
 - Ak sa vnútro spotrebiča úplne nevysuší, môže to spôsobiť nepríjemný zápach alebo pleseň.

⚠ VAROVANIE

- Dvierka nechávajúce za účelom vyschnutia vnútra spotrebiča otvorené iba vtedy, keď sú deti pod dozorom.

Čistenie filtra prírodnej hadice

Vo filtri prírodnej hadice sa zhromažďuje vápno alebo akékoľvek sedimenty, ktoré sa môžu nachádzať vo vode dodávanej do spotrebiča. Vstupný filter čistite približne každých šesť mesiacov, alebo častejšie, ak je voda veľmi tvrdá alebo obsahuje stopy vodného kameňa.

- Ak budete dlhší čas preč (napr. na dovolenke), vypnite kohútiky na prívod vody, najmä ak nie je v blízkosti spotrebiča odtok vody (otvor).
- IĚ chybová správa sa zobrazí na ovládacom paneli, ak voda nepriteká do zásuvky na prací prostriedok.

- 1 Vypnite napájanie, zatvorte kohútik na prívod vody a odskrutkujte prívodnú hadicu na vodu.

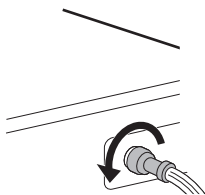

- 2 Vyberte filter na prívode vody pomocou pinzety a potom ho vyčistite pomocou stredne tvrdej zubnej kefky.

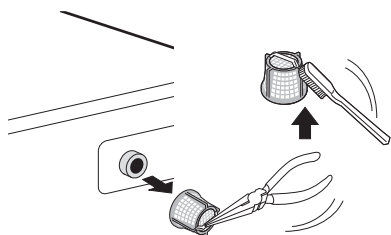

Čistenie filtra odtokového čerpadla a núdzové vypustenie vody

Vo filtri odtokového čerpadla sa zachytávajú vlákna a malé predmety, ktoré mohli byť omylom ponechané v oblečení. Každých šesť mesiacov kontrolujte, či je filter čistý, aby spotrebič fungoval bez problémov.

Pred čistením filtra odtokového čerpadla počkajte, kým voda vychladne. Otvorte dverka v prípade núdze alebo vykonajte núdzové vypustenie vody.

- 1 Odpojte spotrebič.

- 2 Otvorte kryt a vyťahnite odtokovú hadicu.

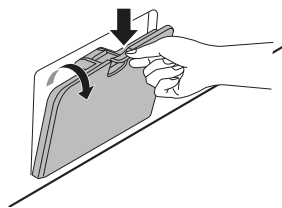

- 3 Najskôr odstráňte odtokový uzáver z odtokovej hadice ① a potom vypustte vodu. Potom pomaly odskrutkujte filter odtokového čerpadla ② a vypustte zvyšnú vodu a potom z filtra odstráňte všetky zvyšky alebo predmety.

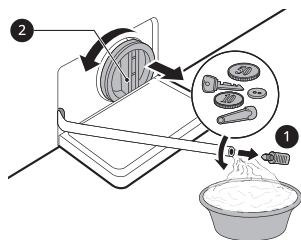

- 4 Po vyčistení filtra odtokového čerpadla filter opatrne vložte späť a odtokový uzáver opatrne zaskrutkujte späť v smere hodinových ručičiek, aby ste predišli nesprávnemu zakrúteniu a netesnosti. Uzáver zasuňte späť do odtokovej hadice a hadicu vložte do držiaka.

- 5 Zatvorte kryt.

⚠ UPOZORNENIE

- Pri vypúšťaní vody buďte opatrní, pretože môže byť horúca.

- Raz mesačne spustíte program Čistenie bubna (v prípade potreby častejšie), aby sa odstránili zvyšky pracieho prostriedku a iné usadeniny.

Čistenie zásuvky dávkovača

Prací prostriedok a aviváž sa môžu usadzovať v zásuvke dávkovača. Tekuté pracie prostriedky sa môžu usadzovať pod zásuvkou dávkovača a nemusia sa úplne použiť. **Raz alebo dvakrát za mesiac** vyberte zásuvku a súčasti zásuvky a skontrolujte, či nedošlo k vytvoreniu nánosov usadenín pracieho prostriedku.

- 1 Zásuvku dávkovača pracieho prostriedku vyberiete tak, že ju ťaháte rovným ťahom k sebe, až kým sa zastaví.

- Potom opatren vytiahnite zásuvku von a zároveň silno stlačte tlačítko na odpojenie.

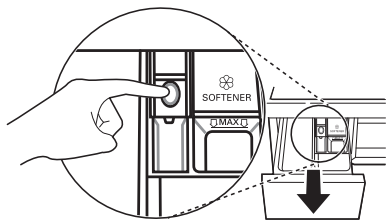

- 2 Vyberte nánosy a usadeniny pracieho prostriedku a zmäkčovacieho prostriedku.

- Na odstránenie nánosov a usadenín pracieho prostriedku a zmäkčovacieho prostriedku umyte zásuvku a súčasti zásuvky teplou vodou. Na čistenie zásuvky dávkovača používajte iba vodu. Potom vysušte zásuvku a jej súčasti mäkkou handričkou alebo utierkou.

- 3 Ak chcete vyčistiť otvor na zásuvku, použite handričku alebo malú nekovovú kefku.

- Odstráňte všetky usadeniny z hornej aj dolnej časti otvoru.

- 4 Mäkkou handričkou alebo uterákom osušte otvor.

- 5 Opätovne nainštalujte súčasti zásuvky do správnych priehradiek a zásuvku zasuňte.

RIEŠENIE PROBLÉMOV

Prevádzka vášho spotrebiča môže spôsobiť chyby a poruchy. V nasledujúcich tabuľkách sú uvedené možné príčiny a poznámky k odstráneniu chybového hlásenia alebo poruchy. Odporúčame dôkladne prečítať tabuľky uvedené nižšie za účelom úspory času a financií vynaložených na zavolanie servisného strediska LG Electronics.

Skôr ako zavoláte servis

Váš spotrebič je vybavený systémom automatického monitorovania chýb na zistenie a diagnostiku problémov v rannom štádiu. Ak spotrebič nepracuje správne alebo nepracuje vôbec, skôr, ako zavoláte servisné stredisko LG Electronics, postupujte podľa informácií uvedených v nasledujúcich tabuľkách.

Chybové hlásenia

Prejavy problému	Možné príčiny a riešenie
IE CHYBA PRÍVODU	Na danom mieste nie je dostatočný prívod vody. Voda neprieká do spotrebiča alebo prieká pomaly. <ul style="list-style-type: none"> • Skúste použiť iný prívod v domácnosti.
	Kohútik prívodu vody nie je úplne otvorený. Voda neprieká do spotrebiča alebo prieká pomaly. <ul style="list-style-type: none"> • Kohútik otvorte úplne.
	Prívodná hadica alebo hadice sú zalomené. <ul style="list-style-type: none"> • Vyrovnajte hadicu alebo opätovne nainštalujte prívodnú hadicu
	Filter prívodných hadíc je upchatý. <ul style="list-style-type: none"> • Po zavretí kohútikov a odstránení pripojení hadíc k práčke skontrolujte a vyčistite filter vstupného ventilu.

Prejavy problému	Možné príčiny a riešenie
UE CHYBA NEROVNOVÁHY	<p>Spotrebič je vybavený systémom, ktorý zistí a skoriguje nerovnováhu v spotrebiči.</p> <ul style="list-style-type: none"> Na konci cyklu môže byť oblečenie príliš vlhké, opätovne preto usporiadajte dávku, aby bolo možné vykonať správne odstreďovanie. Zatvorte dvere a stlačte tlačidlo Start/Pause (Štart/Pauza). Môže trvať pár minút, kým zariadenie začne odstreďovanie. Dvere musia byť predtým, ako je možné doceliť odstreďovanie, uzamknuté. <p>Príliš málo náplne. Systém môže zastaviť odstreďovanie alebo dokonca celkom prerušiť cyklus odstreďovania, ak sú naložené individuálne ťažké položky (napr. kúpeľňová predložka, kúpací plášť, atď.).</p> <ul style="list-style-type: none"> Pridajte 1 alebo 2 podobné kusy oblečenia, aby sa náplň práčky vyvážila. Zatvorte dvere a stlačte tlačidlo Start/Pause (Štart/Pauza). Môže trvať pár minút, kým zariadenie začne odstreďovanie. Dvere musia byť uzamknuté skôr ako je možné doceliť odstreďovanie.
OE CHYBA ODTOKU VODY	<p>Odtoková hadica je zalomená alebo upchatá. Voda zo spotrebiča neodteká alebo odteká pomaly.</p> <ul style="list-style-type: none"> Vyčistite a vyrovnajte odtokovú hadicu. <p>Odtokový filter je upchatý.</p> <ul style="list-style-type: none"> Skontrolujte a vyčistite odtokový filter.
dE dE dE2 dE4 CHYBA DVIEROK	<p>Porucha snímača dvierok.</p> <ul style="list-style-type: none"> Obráťte sa na servisné stredisko spoločnosti LG. Telefónne číslo vášho miestneho servisného strediska spoločnosti LG je uvedené na záručnej karte.
EE CHYBA OVLÁDANIA	<p>Toto je chyba ovládania.</p> <ul style="list-style-type: none"> Vytiahnite zástrčku zo siete a zavolajte servis.
LE CHYBA ZABLOKOVANÝ MOTOR	<p>Motor je pretiažený.</p> <ul style="list-style-type: none"> Počkajte 30 minút, kým motor spotrebiča nevychladne a potom reštartujte cyklus.
FE CHYBA PRETEČENIE	<p>Nadmerné množstvo vody z dôvodu možného chybného vodovodného ventilu.</p> <ul style="list-style-type: none"> Zavrite vodovodný kohútik. Odpojte napájanie. Zavolajte servis.

Prejavy problému	Možné príčiny a riešenie
PE CHYBA SENZORA TLAKU	Chyba senzora úrovne vody. <ul style="list-style-type: none"> • Zavrite vodovodný kohútik. Odpojte napájanie. Zavolajte servis.
U5 CHYBA SENZORA VIBRÁCIÍ	Poruchy senzora vibrácií <ul style="list-style-type: none"> • Zavolajte servis.
FF CHYBA - ZAMRZNUTIE	Nie je napájacia/odtoková hadica alebo odtokové čerpadlo zamrznuté? <ul style="list-style-type: none"> • Privedte teplú vodu do bubna na rozmrazenie odtokovej hadice a odtokového čerpadla. Prívodnú hadicu prikryte vlhkou a teplou handričkou.
RE ÚNIK VODY	Voda uniká. <ul style="list-style-type: none"> • Zavolajte servis.
PF VÝPADOK PRÚDU	V spotrebiči došlo k výpadku prúdu. <ul style="list-style-type: none"> • Reštartujte cyklus

Možné hluky

Prejavy problému	Možné príčiny a riešenie
Hrkotanie alebo rachot	V bubne sa môžu nachádzať cudzie predmety, napríklad kľúče, mince alebo zatváracie špendlíky. <ul style="list-style-type: none"> • Zastavte spotrebič, skontrolujte, či sa v bubne nenachádzajú cudzie objekty. Ak hluk pretrváva aj po opätovnom spustení spotrebiča, zavolajte servis.
Dunivý zvuk	Dunivý zvuk môže spôsobovať ťažké oblečenie. Tento zvuk je zvyčajne bežný. <ul style="list-style-type: none"> • Ak zvuk pretrváva, spotrebič je pravdepodobne nevyvážený. Zastavte práčku a znova rozložte oblečenie v práčke.
	Oblečenie v práčke nie je pravdepodobne rovnomerne rozložené. <ul style="list-style-type: none"> • Pozastavte program a po odblokovaní dvierok oblečenie opätovne rozložte.

Prejavy problému	Možné príčiny a riešenie
Vibračný hluk	Obalové materiály neboli odstránené. <ul style="list-style-type: none"> • Odstráňte obalové materiály.
	Je možné, že oblečenie v bubne nie je rovnomerne rozložené. <ul style="list-style-type: none"> • Pozastavte program a po odblokovaní dvierok oblečenie opätovne rozložte.
	Nie všetky vyrovnávacie nožičky sa pevne a rovno dotýkajú podlahy. <ul style="list-style-type: none"> • Pozri Uvedenie spotrebiča do vodorovnej polohy na nastavenie vyrovnania spotrebiča.
	Podlaha nie je dostatočne stabilná, tuhá a pevná. <ul style="list-style-type: none"> • Skontrolujte, či je podlaha pevná a či sa neohýba. Pozri Požiadavky na miesto inštalácie na výber správneho miesta.

Prevádzka

Prejavy problému	Možné príčiny a riešenie
Uniká voda	Domové odtokové potrubie je upchaté. <ul style="list-style-type: none"> • Odstráňte upchatie odtokového potrubia. Ak je to potrebné, obráťte sa na inštalátora.
	Únik vody je spôsobený nesprávnou inštaláciou odtokovej hadice alebo upchatou odtokovou hadicou. <ul style="list-style-type: none"> • Vyčistite a vyrovnajte odtokovú hadicu. Pravidelne kontrolujte a čistite odtokový filter.
	Uzáver filtra odtokového čerpadla nie je správne nasadený. <ul style="list-style-type: none"> • Namontujte späť filter odtokového čerpadla.
Spotrebič nie je v prevádzke.	Ovládací panel sa vypol z dôvodu nečinnosti. <ul style="list-style-type: none"> • Ide o bežný jav. Stlačte tlačidlo Power (Napájanie) na zapnutie spotrebiča.
	Zariadenie je odpojené. <ul style="list-style-type: none"> • Uistite sa, že kábel je bezpečne zasunutý do funkčnej elektrickej zásuvky.

Prejavy problému	Možné príčiny a riešenie
Spotrebič nie je v prevádzke.	Zásobovanie vodou je vypnuté. <ul style="list-style-type: none"> Úplne otvorte prívod vody.
	Ovládače nie sú správne nastavené. <ul style="list-style-type: none"> Uistite sa, že program je správne nastavený. Zatvorte dvere a stlačte tlačidlo Start/Pause (Štart/Pauza).
	Dvierka sú otvorené. <ul style="list-style-type: none"> Zatvorte dvierka a uistite sa, že žiadna prekážka nebráni úplnému zatvoreniu dvierok.
	Istič/poistka je aktivovaný/spálená. <ul style="list-style-type: none"> Skontrolujte domové/bytové ističe/poistky. Vymeňte poistky alebo resetujte istič. Spotrebič by mal byť pripojený k vyhradenému vedľajšiemu okruhu. Po obnovení napájania bude spotrebič pokračovať v programe, v ktorom sa zastavil.
	Je potrebné resetovať ovládače. <ul style="list-style-type: none"> Stlačte tlačidlo Power (Napájanie), potom opätovne vyberte požadovaný program a stlačte tlačidlo Start/Pause (Štart/Pauza).
	Tlačidlo Start/Pause (Štart/Pauza) sa nestlačilo po nastavení cyklu. <ul style="list-style-type: none"> Stlačte tlačidlo Power (Napájanie), potom opätovne vyberte požadovaný program a stlačte tlačidlo Start/Pause (Štart/Pauza). Spotrebič sa vypne, ak sa tlačidlo Start/Pause (Štart/Pauza) nestlačilo do istej doby.
	Extrémne nízky tlak vody. <ul style="list-style-type: none"> Skontrolujte iný kohútik v domácnosti a uistite sa, že tlak vody v domácnosti je dostatočný.
	Spotrebič zohrieva vodu alebo vytvára paru. <ul style="list-style-type: none"> Môže sa stať, že bubon dočasne zastaví počas určitých cyklov, zatiaľ čo sa voda bezpečne zohrieva na nastavenú teplotu.
Tlačidlá nefungujú správne.	Je aktivovaná možnosť Detská pojistka (Detská poistka). <ul style="list-style-type: none"> V prípade potreby možnosť Detská pojistka (Detská poistka) deaktivujte.

Prejavy problému	Možné príčiny a riešenie
Dvierka sa nedajú otvoriť.	<p>Keď spotrebič začne pracovať, dvierka sa z bezpečnostných dôvodov nedajú otvoriť.</p> <ul style="list-style-type: none"> • To je bežné. Dvierka môžete bezpečne otvoriť po vypnutí ikony .
Spotrebič sa neplní správne.	<p>Prívodný filter sa upchal.</p> <ul style="list-style-type: none"> • Uistite sa, že prírodné filtre na plniacich ventiloch nie sú upchaté.
	<p>Prívodné hadice môžu byť prehnuté.</p> <ul style="list-style-type: none"> • Skontrolujte, či prírodné hadice nie sú prehnuté alebo upchaté.
	<p>Nedostatočné zásobovanie vodou.</p> <ul style="list-style-type: none"> • Uistite sa, že kohútiky pre teplú a studenú vodu sú úplne otvorené.
	<p>Prívodné hadice teplej a studenej vody sú naopak.</p> <ul style="list-style-type: none"> • Skontrolujte pripojenia prírodných hadíc.
Zo spotrebiča neodteká voda.	<p>Zalomená odtoková hadica.</p> <ul style="list-style-type: none"> • Zabezpečte, aby odtoková hadica nebola zalomená.
	<p>Odtok umiestnený vyššie ako 1,2 m nad podlahou.</p> <ul style="list-style-type: none"> • Zabezpečte, aby odtoková hadica nebola umiestnená vyššie ako 1,2 m nad spodkom spotrebiča.
Prací prostriedok sa dávkuje nekompletné alebo sa nedávkuje vôbec.	<p>Používa sa príliš veľa pracieho prostriedku.</p> <ul style="list-style-type: none"> • Riadte sa pokynmi výrobcu pracieho prostriedku.
	<p>Filter odtokového čerpadla môže byť upchatý.</p> <ul style="list-style-type: none"> • Vyčistite odtokový filter.
Doba cyklu je dlhšia ako zvyčajne.	<p>Príliš málo náplne.</p> <ul style="list-style-type: none"> • Pridajte viacej položiek, aby zariadenie mohlo vyvážiť náplne.
	<p>Ťažké položky sa pomiešajú s ľahkými položkami.</p> <ul style="list-style-type: none"> • Vždy sa snažte prať položky s podobnou hmotnosťou, aby zariadenie mohlo rovnomerne rozložiť hmotnosť náplne pre odstreďovanie.
	<p>Náplň nie je vyvážená.</p> <ul style="list-style-type: none"> • Ručne rozložte náplň, ak sa položky zamotali.

Prejavy problému	Možné príčiny a riešenie
Koniec cyklu je oneskorený	<p>Zistilo sa nevyváženie alebo je zapnutý program na odstraňovanie mydlín.</p> <ul style="list-style-type: none"> Ide o bežný jav. Zostávajúci čas zobrazený na displeji je iba odhadované trvanie. Skutočný čas môže byť iný.

Výkon

Prejavy problému	Možné príčiny a riešenie
Nedostatočné odstraňovanie škvŕn	<p>Škvŕny z predošlého prania.</p> <ul style="list-style-type: none"> Na položkách, ktoré sa predtým už prali sa môžu nachádzať škvŕny. Môže sa stať, že tieto škvŕny sa ťažko odstraňujú a vznikne potreba ručného prania alebo ošetrenia bielizne vopred, aby bolo možné škvŕnu odstrániť.
Tvorba škvŕn	<p>Bielidlo alebo aviváž sú dávkované príliš skoro.</p> <ul style="list-style-type: none"> Dávkovací priedčinok je preplnený. Spôsobí to rýchle dávkovanie bielidla alebo aviváže. Vždy zmerajte množstvo bielidla alebo aviváže, aby ste predišli preplneniu. Pomaly zatvorte dávkovač pracieho prostriedku.
	<p>Bielidlo alebo zmäkčovač sa pridali priamo na oblečenie v bubne.</p> <ul style="list-style-type: none"> Na zaručenie správneho dávkovania bielidla alebo zmäkčovača v správnom čase programu vždy používajte dávkovač pracieho prostriedku.
	<p>Šaty neboli správne vytriedené.</p> <ul style="list-style-type: none"> Odevy tmavej farby vždy perte oddelene od odevov svetlej farby a bielej farby, aby ste zabránili strate a zmene farby. Veľmi znečistené položky nikdy neperte spolu s mierne znečistenými položkami.

Prejavy problému	Možné príčiny a riešenie
Pokrčenie	Spotrebič nie je vykladaný správne. <ul style="list-style-type: none"> • Vždy vyložte položky zo spotrebiča ihneď po ukončení programu.
	Spotrebič je preplnený. <ul style="list-style-type: none"> • Spotrebič môže byť plne naložený, no veci by nemali byť tesne napratané do bubna. Dvierka spotrebiča by sa mali dať jednoducho zatvoriť.
	Prívodné hadice teplej a studenej vody sú naopak. <ul style="list-style-type: none"> • Pláchanie teplou vodou môže spôsobiť pokrčenie odevov. Skontrolujte pripojenia prívodných hadíc.
	Rýchlosť odstredovania môže byť príliš vysoká. <ul style="list-style-type: none"> • Nastavte rýchlosť odstredovania podľa typu odevov.

Zápach

Prejavy problému	Možné príčiny a riešenie
Zápach plesne alebo hrdze v spotrebiči	Vnútro bubna nie je riadne čistené. <ul style="list-style-type: none"> Pravidelne púšťajte funkciu Čištění bubnu (Čistenie bubna).
	Odtoková hadica nie je správne nainštalovaná, čo zapríčiňuje sifónový efekt (voda vteká späť do práčky). <ul style="list-style-type: none"> Pri inštalácii odtokovej hadice sa uistite, že nie je zalomená alebo zablokovaná.
	Dávkovač pracieho prostriedku nie je pravidelne čistený. <ul style="list-style-type: none"> Vyberte a vyčistite dávkovač pracieho prostriedku, obzvlášť hornú a spodnú časť jeho otvoru.
	Zápach môže byť zapríčinený nesprávnou inštaláciou odtokovej hadice, čo zapríčiňuje sifónový efekt (voda vteká späť do práčky). <ul style="list-style-type: none"> Pri inštalácii odtokovej hadice sa uistite, že nie je zalomená alebo zablokovaná.
	Ak pravidelne nečistíte dávkovač pracieho prostriedku, môže to zapríčiniť zápach z plesní alebo zo zvyškov iných látok. <ul style="list-style-type: none"> Vyberte a vyčistite dávkovač pracieho prostriedku, obzvlášť hornú a spodnú časť jeho otvoru.

Wi-Fi

Prejavy problému	Možné príčiny a riešenie
Váš domáci spotrebič a smartfón nie sú pripojené k sieti Wi-Fi.	Heslo pre Wi-Fi pripojenie, na ktoré sa pokúšate pripojiť, je nesprávne. <ul style="list-style-type: none"> Nájdite Wi-Fi sieť, ku ktorej je pripojený váš smartfón a odstráňte ju, potom svoj spotrebič zaregistrujte na LG ThinQ.
	Mobilné dáta vášho smartfónu sú zapnuté. <ul style="list-style-type: none"> Vypnite Mobilné dáta na vašom smartfóne a zaregistrujte spotrebič pomocou Wi-Fi siete.
	Názov bezdrôtovej siete (SSID) je nastavený nesprávne. <ul style="list-style-type: none"> Názov bezdrôtovej siete (SSID) by mal byť kombináciou anglických písmen a číslíc. (Nepoužívajte špeciálne znaky).
	Frekvencia smerovača nie je 2,4 GHz. <ul style="list-style-type: none"> Sú podporované smerovače len s frekvenciou 2,4 GHz. Nastavte bezdrôtový smerovač na 2,4 GHz a pripojte k nemu spotrebič. Ak chcete skontrolovať frekvenciu smerovača, obráťte sa na svojho poskytovateľa internetových služieb alebo výrobcu smerovača.
	Vzdialenosť medzi spotrebičom a smerovačom je príliš veľká. <ul style="list-style-type: none"> Ak je vzdialenosť medzi spotrebičom a bezdrôtovým smerovačom príliš veľká, signál môže byť slabý a pripojenie nemusí byť správne nakonfigurované. Presuňte smerovač tak, aby sa nachádzal bližšie pri spotrebiči.

Starostlivosť o zákazníka a servis

Obráťte sa na zákaznícke informačné centrum spoločnosti LG Electronics.

- Ak chcete nájsť autorizovaný servisný personál spoločnosti LG Electronics, navštívte našu webovú stránku na adrese **www.lg.com** a postupujte podľa pokynov, ktoré sú tam uvedené.
- Vlastná oprava sa neodporúča, pretože by mohla ďalej poškodiť zariadenie a spôsobiť stratu záruky.
- Náhradné diely uvedené v nariadení 2019/2023 sú k dispozícii minimálne 10 rokov.

